

brother®

Machine à coudre informatisée

# Manuel d'instructions

Product Code (Référence du produit):  
885-V60/V61/V62/V63/V64/V65

**1** APPRENEZ À CONNAÎTRE  
VOTRE MACHINE À  
COUDRE

**2** NOTIONS ÉLÉMENTAIRES  
DE COUTURE

**3** POINTS DE COUTURE  
COURANTS

**4** ANNEXE

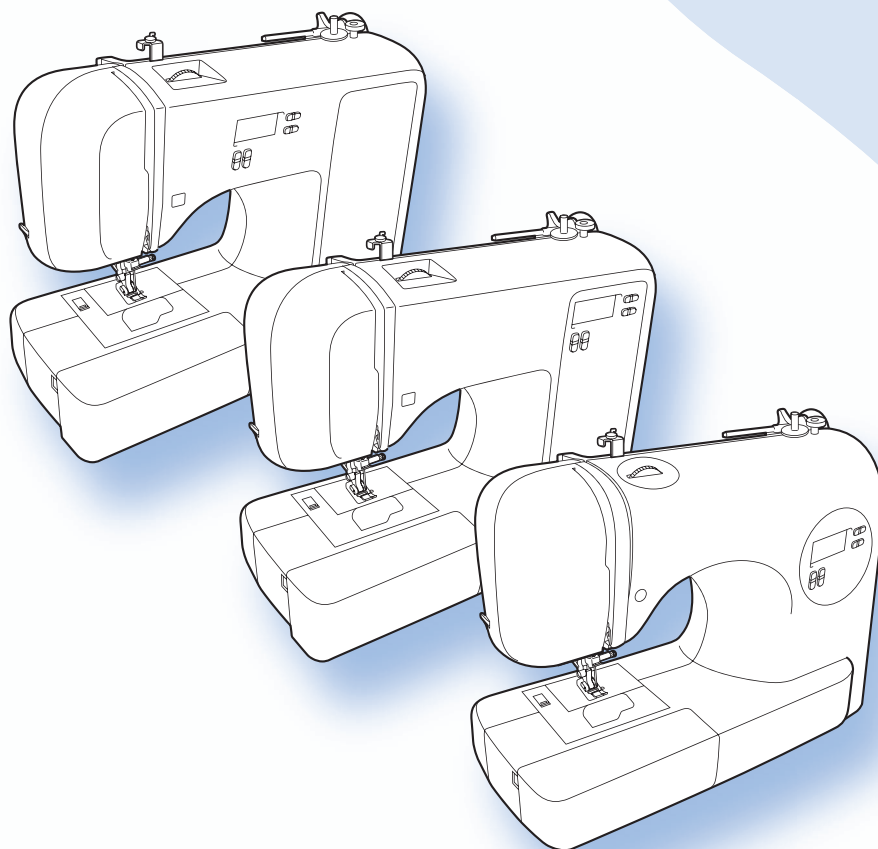

Visitez notre site <http://solutions.brother.com> pour obtenir les coordonnées  
du service après-vente et consulter la Foire aux questions (FAQ).



# INSTRUCTIONS DE SÉCURITÉ IMPORTANTES

**Veillez lire ces instructions de sécurité avant d'utiliser la machine.**

## **DANGER** - Pour réduire le risque de décharge électrique :

**1** Débranchez **toujours** la machine de la prise de courant immédiatement après avoir fini de l'utiliser, pour la nettoyer, pour y faire des réglages mentionnés dans ce manuel ou si vous vous éloignez de la machine.

## **AVERTISSEMENT** - Pour réduire le risque de brûlure, d'incendie, de choc électrique ou de blessure.

**2** Débranchez **toujours** la machine de la prise de courant quand vous effectuez un des réglages mentionnés dans le manuel d'instruction :

- Pour débrancher la machine, placez l'interrupteur de la machine sur le symbole « O » pour l'éteindre, puis prenez la fiche et tirez-la de la prise de courant. **Ne tirez pas** sur le cordon.
- Branchez la machine directement à la prise de courant. N'utilisez pas de rallonge.
- Débranchez **toujours** votre machine si l'électricité est coupée.

**3** **N'utilisez jamais** cette machine si une fiche ou un câble est endommagé, si elle ne fonctionne pas correctement, si elle a chuté ou a été endommagée ou si de l'eau s'est renversée dessus. Renvoyez-la au revendeur ou centre de service agréé le plus proche pour la faire examiner, réparer ou pour effectuer des réglages électriques ou mécaniques.

- Quand la machine est entreposée ou utilisée, si vous remarquez quelque chose d'inhabituel, comme une odeur, de la chaleur, une décoloration ou une déformation, arrêtez de l'utiliser et débranchez immédiatement le cordon d'alimentation.
- Pour transporter la machine, utilisez sa poignée. Si vous soulevez la machine par une autre partie, elle pourrait s'endommager ou tomber, ce qui pourrait provoquer des blessures.
- Quand vous soulevez la machine, attention de ne pas effectuer de mouvements soudains ou négligents, car vous pourriez blesser votre dos ou vos genoux.

## 4 Conservez **toujours** votre plan de travail bien dégagé :

- N'utilisez jamais la machine lorsque les aérations sont bloquées. Ne laissez pas des peluches, de la poussière et du tissu s'accumuler dans les ouvertures de ventilation de la machine et la pédale.
- **Ne posez pas** d'objets sur la pédale.
- **N'utilisez pas** de rallonges. Branchez la machine directement à la prise de courant.
- **Ne jamais** insérer ni laisser tomber **aucun** objet dans **aucune** ouverture.
- **Ne faites pas** fonctionner la machine dans des endroits où des aérosols (pulvérisateurs) sont utilisés ou lorsque de l'oxygène est administré.
- **N'utilisez pas** la machine près d'une source de chaleur telle qu'un four ou un fer à repasser, sinon la machine, le cordon d'alimentation ou le tissu en train d'être cousu pourraient prendre feu et provoquer un incendie ou un choc électrique.
- **Ne placez pas** cette machine sur une surface instable, comme sur une table déséquilibrée ou inclinée, sinon la machine pourrait tomber et vous pourriez vous blesser.

## 5 Faites particulièrement attention quand vous cousez :

- Faites **toujours** très attention à l'aiguille. N'utilisez pas d'aiguilles tordues ou endommagées.
- Éloignez vos mains de **toute** pièce en mouvement. Faites particulièrement attention à l'aiguille de la machine.
- Mettez l'interrupteur de la machine sur le symbole « O » pour l'éteindre quand vous effectuez des réglages dans la zone qui se trouve autour de l'aiguille.
- **N'utilisez pas** une plaque d'aiguille endommagée ou incorrecte, car l'aiguille pourrait se casser.
- **Ne poussez pas** ou ne tirez pas sur le tissu pendant la couture et suivez avec soin les instructions quand vous cousez en main libre afin de ne pas faire dévier l'aiguille et la casser.

## 6 Cette machine n'est **pas** un jouet :

- Vous devez être très attentif lorsque des enfants l'utilisent ou se trouvent à proximité.
- Le sac en plastique dans lequel cette machine a été fournie doit être éloigné de la portée des enfants ou jeté. Ne laissez jamais des enfants jouer avec le sac à cause du danger de suffocation.
- **N'utilisez pas** la machine à l'extérieur.

## 7 Pour une durée de vie plus longue :

- Ne rangez pas cette machine dans des endroits exposés directement à la lumière du soleil ou très humides. N'utilisez pas et ne rangez pas la machine près d'un chauffage, d'un fer à repasser, d'une lampe à halogène ou d'autres objets chauds.
- Utilisez uniquement des savons ou détergents neutres pour nettoyer le boîtier. Le benzène, les solvants et les poudres à récurer peuvent endommager le boîtier et la machine et ne doivent donc jamais être utilisés.
- Pour une installation correcte, consultez toujours le manuel d'instruction lors du remplacement ou de l'installation de tout assemblage, des pieds-de-biche, de l'aiguille ou de toute autre pièce.

## **8** Lors de réparations ou de réglages :

- Si la lampe (diode électro-luminescente) est endommagée, elle doit être remplacée par un revendeur agréé.
- Si un mauvais fonctionnement se produit ou un réglage est nécessaire, suivez en premier le tableau de dépannage à l'arrière du manuel d'instruction pour inspecter et régler la machine vous-même. Si le problème persiste, consultez votre revendeur Brother local agréé.

**N'utilisez cette machine que de la manière prévue, décrite dans ce manuel.**

**Utilisez les accessoires recommandés par le fabricant, conformément au manuel.**

**Le contenu de ce manuel et des SPECIFICATIONS de ce produit est sujet à des modifications sans préavis.**

**Pour plus d'informations sur le produit, visitez notre site Web à l'adresse [www.brother.com](http://www.brother.com)**

# **CONSERVEZ CES INSTRUCTIONS**

**La machine est conçue pour une utilisation domestique.**

## **POUR LES UTILISATEURS DU ROYAUME-UNI, D'IRLANDE, DE MALTE ET DE CHYPRE UNIQUEMENT**

### **IMPORTANT**

- En cas de remplacement du fusible de la prise, utilisez un fusible certifié ASTA à BS 1362, c'est-à-dire portant la marque  , comme indiqué sur la prise.
- Remplacez toujours le couvercle du fusible. N'utilisez jamais de fusible sans couvercle.
- Si la prise électrique disponible n'est pas compatible avec la fiche fournie avec cet équipement, procurez-vous un câble approprié auprès de votre revendeur agréé.

## **POUR LES UTILISATEURS SE TROUVANT AU MEXIQUE ET DANS DES PAYS QUI UTILISENT LES ENTRÉES C.A. DE 220-240 V**

Cet appareil n'est pas conçu pour une utilisation par des personnes (adultes ou enfants) souffrant d'incapacités physiques, sensorielles ou mentales, ou ne disposant pas de l'expérience ou des connaissances nécessaires, à moins qu'elles ne soient supervisées par une personne veillant à leur sécurité. Les enfants doivent être surveillés pour s'assurer qu'ils ne jouent pas avec cet appareil.

# TABLE DES MATIÈRES

INSTRUCTIONS DE SÉCURITÉ IMPORTANTES .....	1
<b>1. APPRENEZ À CONNAÎTRE VOTRE MACHINE À COUDRE .....</b>	<b>6</b>
<b>ACCESSOIRES .....</b>	<b>6</b>
Accessoires fournis .....	6
Accessoires en option .....	7
Compartiment d'accessoires .....	7
<b>NOMS DES PIÈCES DE LA MACHINE ET LEUR FONCTION .....</b>	<b>8</b>
Les pièces principales .....	8
Section aiguille et pied-de-biche .....	9
Touches de fonctionnement .....	9
Panneau de commande .....	10
Porte-bobine .....	10
<b>COMMENT UTILISER VOTRE MACHINE À COUDRE .....</b>	<b>12</b>
Précautions relatives à l'alimentation électrique .....	12
Prise d'alimentation électrique .....	13
Pédale .....	13
Commande de vitesse de couture (pour les modèles équipés de la touche Marche/arrêt) .....	14
Changement de la position d'arrêt de l'aiguille .....	14
<b>COMMENT ENFILER LA MACHINE .....</b>	<b>15</b>
Bobinage de la canette .....	15
Enfilage du fil inférieur .....	20
Enfilage supérieur .....	23
Comment faire sortir le fil inférieur .....	28
<b>REMPACEMENT DE L'AIGUILLE .....</b>	<b>29</b>
Précautions relatives à l'aiguille .....	29
Types d'aiguilles et utilisation .....	29
Vérification de l'aiguille .....	30
Remplacement de l'aiguille .....	30
Comment coudre avec l'aiguille jumelée .....	32
<b>REMPACEMENT DU PIED-DE-BICHE .....</b>	<b>34</b>
Remplacement du pied-de-biche .....	34
Retrait du support de pied-de-biche .....	35
<b>2. NOTIONS ÉLÉMENTAIRES DE COUTURE .....</b>	<b>37</b>
<b>COUTURE .....</b>	<b>37</b>
Procédure de couture générale .....	37
Sélection des points .....	38
Réglage de la longueur et de la largeur du point .....	39
Démarrage du travail de couture .....	40
Tension des fils .....	42
<b>CONSEILS UTILES DE COUTURE .....</b>	<b>43</b>
Échantillon .....	43
Modification du sens de couture .....	43
Couture de lignes courbes .....	43
Couture de tissus épais .....	43
Couture de fermetures velcro .....	44
Couture de tissus fins .....	45
Couture de tissus élastiques .....	45
Couture de pièces cylindriques .....	45

<b>3. POINTS DE COUTURE COURANTS .....</b>	<b>46</b>
<b>POINTS SURFILAGE .....</b>	<b>46</b>
Utilisation du pied zigzag .....	46
Utilisation du pied pour surjet .....	47
<b>POINTS SIMPLES .....</b>	<b>48</b>
Points simples .....	48
<b>POINT INVISIBLE .....</b>	<b>49</b>
<b>COUTURE DE BOUTONNIÈRES .....</b>	<b>52</b>
Couture de boutons .....	56
<b>FIXATION D'UNE FERMETURE À GLISSIÈRE .....</b>	<b>58</b>
<b>COUTURE DE TISSUS ÉLASTIQUES ET RUBAN ÉLASTIQUE .....</b>	<b>60</b>
Points élastiques .....	60
Fixation d'un élastique .....	60
<b>POINTS D'APPLIQUÉ, PATCHWORK ET DE QUILTING .....</b>	<b>62</b>
Appliqués .....	63
Points patchwork (piqué fantaisie) .....	63
Assemblage .....	63
Quilting .....	64
Quilting en mouvement libre .....	65
<b>POINTS DE RENFORT .....</b>	<b>67</b>
Triple point élastique .....	67
Points d'arrêt .....	67
<b>POINT DÉCORATIF .....</b>	<b>69</b>
Point fagot .....	70
Points feston .....	71
Point smock .....	71
Point bordure replié .....	72
Point d'assemblage .....	72
Points à l'ancienne .....	73
<b>4. ANNEXE .....</b>	<b>74</b>
<b>RÉGLAGES DE POINTS .....</b>	<b>74</b>
Points de couture courants .....	74
<b>MAINTENANCE .....</b>	<b>80</b>
Nettoyage de la surface de la machine .....	80
Nettoyage de la coursière .....	80
<b>GUIDE DE DÉPANNAGE .....</b>	<b>83</b>
Sujets fréquents de dépiantage des pannes .....	83
Fil supérieur trop tendu .....	83
Fil emmêlé sur l'envers du tissu .....	84
Tension incorrecte du fil .....	87
Le tissu est coincé dans la machine et il est impossible de l'enlever .....	88
Liste des symptômes .....	92
<b>MESSAGES D'ERREUR .....</b>	<b>98</b>
Bip de fonctionnement (pour les modèles équipés) .....	98
<b>INDEX .....</b>	<b>99</b>

# 1 APPRENEZ À CONNAÎTRE VOTRE MACHINE À COUDRE

## ACCESSOIRES

### Accessoires fournis

Une fois la boîte ouverte, vérifiez que les accessoires suivants sont tous là. Si un élément est manquant ou endommagé, contactez votre revendeur.



#### Remarque

- Pédale : Modèle T  
Cette pédale peut être utilisée sur les machines aux codes produit 885-V60/V61/V62/V63/V64/V65. Le code produit est inscrit sur la plaque signalétique de la machine.
- La vis du support du pied-de-biche est disponible auprès de votre revendeur autorisé. (réf. : 132730-122)

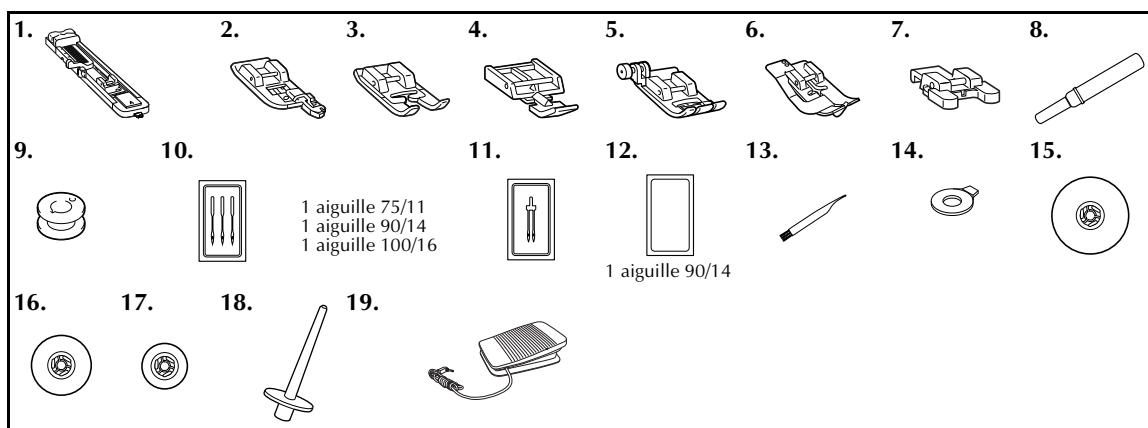

N°	Nom de la pièce	Réf.	
		États-Unis/ Canada	Autres
1	Pied pour boutonnières « A »	XC2691-033	
2	Pied pour surjet « G »	XE6305-101	
3	Pied pour monogrammes « N »	XD0810-031	
4	Pied pour fermetures à glissière « I »	X59370-021	
5	Pied zigzag « J » (sur la machine)	XC3021-031	
6	Pied pour ourlets invisibles « R »	XC4051-031	
7	Pied pour boutons « M »	XE2137-001	
8	Découd-vite	X54243-051	
9	Canette (4) (Une se trouve sur la machine.)	SA156	SFB
10	Jeu d'aiguilles	XC8834-021	

N°	Nom de la pièce	Réf.	
		États-Unis/ Canada	Autres
11	Aiguille jumelée	131096-121	
12	Aiguille à pointe boule (dorée)	XD0360-021	
13	Brosse de nettoyage	X59476-021	
14	Tournevis en forme de disque	XC1074-051	
15	Capuchon de bobine (grand)	130012-024	
16	Capuchon de bobine (moyen) (sur la machine)	XE1372-001	
17	Capuchon de bobine (petit)	130013-124	
18	Porte-bobine supplémentaire	XE2241-001	
19	Pédale	XD0501-021 (Europe) XC8816-021 (autres régions)	



#### Mémo

- À propos du pied zigzag « J » ;  
Quand des coutures épaisses, par exemple, sont difficiles à faire passer, appuyez sur le bouton noir situé à gauche du pied avant de commencer à coudre des tissus épais. (page 44)

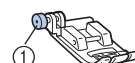

① Bouton noir



## Accessoires en option

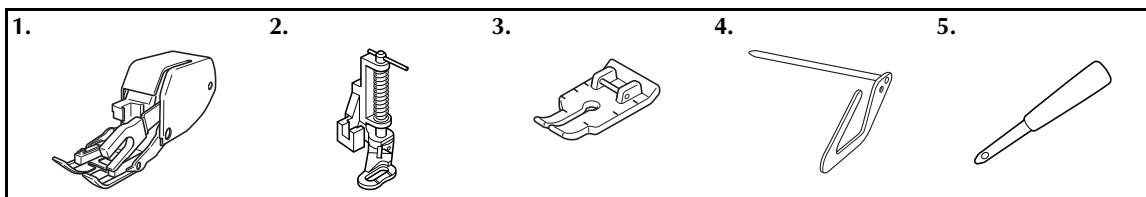

N°	Nom de la pièce	Réf.	
		États-Unis/ Canada	Autres
1	Pied à double entraînement	SA140	F033N
2	Pied 'quilting'	SA129	F005N
3	Pied 'quilting' de 6,5 mm (1/4 pouce)	SA125	F001N

N°	Nom de la pièce	Réf.	
		États-Unis/ Canada	Autres
4	Guide de quilting	SA132	F016N
5	Perce oeillet	XZ5051-001	

## Compartiment d'accessoires

Les accessoires sont rangés dans un compartiment à l'intérieur du plateau. Faites glisser le plateau vers la gauche pour l'ouvrir.

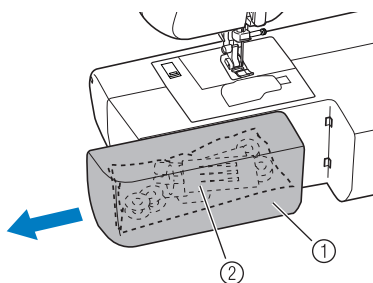

- ① Plateau
- ② Compartiment de rangement



### Remarque

- Mettez les accessoires dans le sac, puis rangez ce sac dans le compartiment. Si vous ne mettez pas les accessoires dans un sac, ils pourront tomber et être perdus ou endommagés.

## NOMS DES PIÈCES DE LA MACHINE ET LEUR FONCTION

Les illustrations de ce manuel d'instruction peuvent différer des éléments réels de la machine.

### Les pièces principales

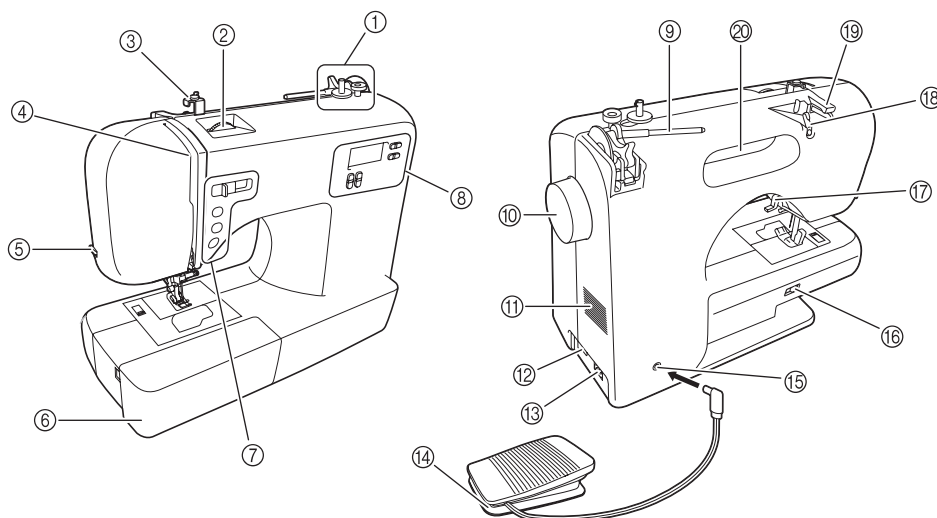

- ① **Bobineur de canette (page 15)**  
Cette pièce sert à bobiner le fil sur la canette pour l'utiliser comme fil inférieur.
- ② **Sélecteur de tension supérieure (page 42)**  
Cette pièce règle la tension du fil de dessus.
- ③ **Guide-fil de bobinage de la canette et disque de pré-tension (page 15)**  
Passez le fil sous ce guide-fil et autour du disque de pré-tension quand vous bobinez le fil de la canette.
- ④ **Levier compensateur du fil (page 25)**
- ⑤ **Coupe-fil (page 41)**  
Faites passer les fils par le coupe-fil pour les couper.
- ⑥ **Plateau et compartiment d'accessoires (pages 7 et 45)**
- ⑦ **Touches de fonctionnement (page 9)**  
Les touches de fonctionnement diffèrent selon le modèle de machine à coudre.
- ⑧ **Panneau de commande (page 10)**  
Il sert à sélectionner le point et à préciser les réglages. La conception et la position du panneau de commande diffèrent selon le modèle de machine à coudre.
- ⑨ **Porte-bobine (pages 10, 15 et 23)**  
Cette pièce permet de maintenir la bobine de fil.
- ⑩ **Molette**  
Cette pièce permet de soulever et d'abaisser l'aiguille manuellement.
- ⑪ **Grille d'aération**  
Cette grille d'aération permet à l'air qui se trouve autour du moteur de circuler. Ne recouvrez pas la grille d'aération quand vous utilisez la machine à coudre.
- ⑫ **Interrupteur d'alimentation principal/de la lampe (page 13)**  
Vous pouvez mettre l'interrupteur principal/de la lampe dans la position de marche et d'arrêt.
- ⑬ **Prise d'alimentation/secteur (page 13)**  
Insérez la fiche du cordon d'alimentation électrique dans la prise d'alimentation/secteur.
- ⑭ **Pédale (page 13)**  
Vous pouvez utiliser cette pédale pour contrôler la vitesse de la machine et pour commencer à coudre et arrêter de coudre.
- ⑮ **Prise de pédale (page 13)**  
Branchez la prise de pédale.
- ⑯ **Levier de réglage des griffes d'entraînement (page 56 et 66)**  
Utilisez le levier de réglage des griffes d'entraînement pour les abaisser.
- ⑰ **Levier du pied-de-biche (page 23)**  
Cette pièce permet de soulever et d'abaisser le pied-de-biche.
- ⑱ **Guide-fil (pages 16 et 25)**  
Il sert à passer le fil sur la canette et à enfilez l'aiguille de la machine.
- ⑲ **Couvercle du guide-fil (pages 17 et 23)**  
Passez le fil sous ce guide-fil lorsque vous enroulez le fil de la canette et quand vous enfilez la machine.
- ⑳ **Poignée**  
Transportez la machine à coudre par sa poignée.

## Section aiguille et pied-de-biche

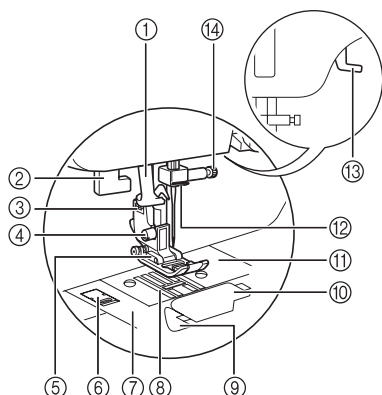

- ① **Enfileur d'aiguille (pour les modèles équipés de l'enfileur d'aiguille) (page 26)**
- ② **Levier boutonnières**  
Abaissez le levier de boutonnière lorsque vous cousez des boutonnières et des points d'arrêt.
- ③ **Support du pied-de-biche**  
Le pied-de-biche est installé sur le support du pied-de-biche.
- ④ **Vis du support du pied-de-biche**  
Utilisez la vis du pied-de-biche pour maintenir le support du pied-de-biche.
- ⑤ **Pied-de-biche**  
Le pied-de-biche applique une pression constante sur le tissu pendant la couture. Fixez le pied-de-biche approprié au point sélectionné.

- ⑥ **Système d'ouverture du couvercle de la plaque d'aiguille**  
S'utilise pour enlever le couvercle de la plaque d'aiguille.
- ⑦ **Couvercle de la plaque d'aiguille**  
Enlevez le couvercle de la plaque d'aiguille pour nettoyer la coursière.
- ⑧ **Griffes d'entraînement**  
Les griffes d'entraînement font avancer le tissu dans le sens de couture.
- ⑨ **Canette à réglage rapide (pour les modèles équipés de la canette à réglage rapide)**  
Vous pouvez commencer à coudre sans sortir le fil de la canette.
- ⑩ **Capot du compartiment à canette**  
Ouvrez le capot du compartiment à canette pour placer la canette.
- ⑪ **Plaque d'aiguille**  
Des guides pour les coutures droites sont marqués sur la plaque d'aiguille.
- ⑫ **Guide-fil de la barre de l'aiguille**  
Faites passer l'enfilage supérieur par le guide-fil de la barre de l'aiguille.
- ⑬ **Levier du pied-de-biche**  
Soulevez et abaissez le levier pour actionner le pied-de-biche.
- ⑭ **Vis du support d'aiguille**  
Utilisez la vis du support de l'aiguille pour maintenir en place l'aiguille.

## Touches de fonctionnement

Les touches de fonctionnement vous permettent d'effectuer facilement plusieurs opérations de base avec la machine à coudre.

Les touches de fonctionnement diffèrent selon le modèle de machine à coudre.

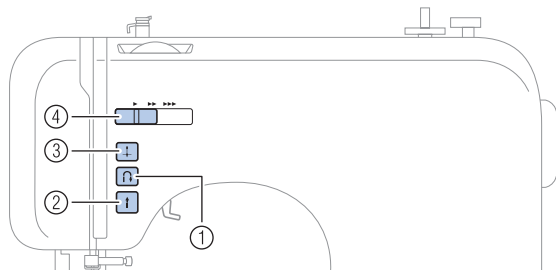

- ① **Touche « Point inverse/renfort »**   
Appuyez sur la touche Point inverse/renfort pour coudre des points inverses. Les points inverses sont réalisés en maintenant la touche enfoncée pour coudre dans le sens opposé. Pour plus de détails, reportez-vous à la section « Couture de points de renfort » (page 41).

### ■ Touches équipant certains modèles

- ② **Touche « Marche/arrêt »**  (pour les modèles dotés de la touche « Marche/arrêt »)  
Appuyez sur cette touche pour démarrer ou arrêter la couture. La machine coud à vitesse réduite au début de la couture lorsque cette touche est enfoncée. Lorsque vous cessez de coudre, l'aiguille est abaissée dans le tissu. Pour plus de détails, reportez-vous à la section « Démarrage du travail de couture » (page 40).

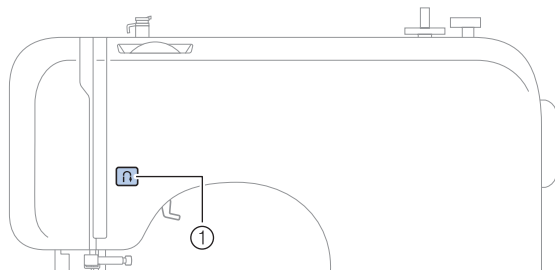

- ③ **Touche Positionnement aiguille**  (pour les modèles équipés de la touche Positionnement aiguille)  
Appuyez sur cette touche pour relever ou abaisser l'aiguille. Veillez à bien soulever l'aiguille avant d'enfiler l'aiguille. Utilisez cette touche pour changer de sens de couture ou pour faire des coutures détaillées sur des petites surfaces. Appuyez deux fois sur cette touche pour coudre un point.
- ④ **Commande de vitesse de couture (pour les modèles équipés de la commande de vitesse de couture)**  
Faites coulisser la commande pour régler la vitesse de couture.

## Panneau de commande

Le panneau de commande, situé sur la façade de la machine à coudre, vous permet de sélectionner un point et de préciser comment le point doit être cousu.

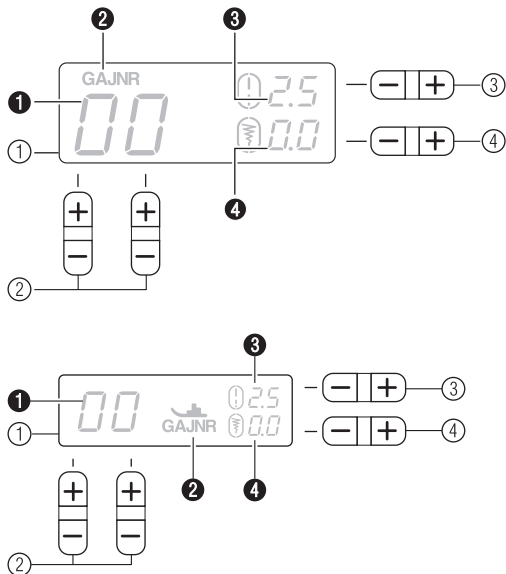

### ① Écran à Cristaux Liquides

Le numéro du point sélectionné (①), le type de pied-de-biche à utiliser (②), la longueur du point (mm) (③) et la largeur du point (mm) (④) s'affichent ici.

L'endroit où le type de pied-de-biche est affiché (②) diffère selon le modèle.

Ce manuel illustre à titre d'exemple l'écran à cristaux liquides des modèles où le type de pied-de-biche apparaît au-dessus du numéro du point sélectionné.

### ② Touches de sélection de point

Appuyez sur les touches de sélection du point, puis sélectionnez le numéro du point que vous souhaitez utiliser. Pour plus de détails, reportez-vous à la section « Sélection des points » (page 38).

### ③ Touche de réglage de la longueur du point

Appuyez sur cette touche pour ajuster la longueur du point. (Appuyez sur le côté « - » pour réduire la longueur du point ; appuyez sur le côté « + » pour accroître la longueur du point.)

### ④ Touche de réglage de la largeur du point

Appuyez sur cette touche pour ajuster la largeur du point. (Appuyez sur le côté « - » pour réduire la largeur du point ; appuyez sur le côté « + » pour accroître la largeur du point.)

## Porte-bobine

Comme illustré, appuyez sur le levier du porte-bobine avec le doigt pour soulever le porte-bobine.

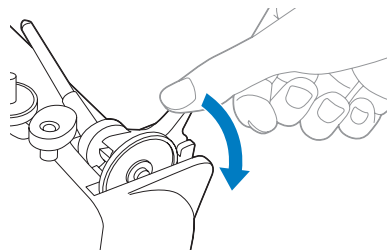

### ⚠ ATTENTION

- Ne relevez pas le porte-bobine en attrapant la barre sous peine de tordre ou de casser le porte-bobine.

### ■ Rangement du capuchon de bobine

Vous pouvez ranger le capuchon de bobine fourni (grand, moyen, petit) en le fixant au porte-bobine comme indiqué sur l'illustration. Pour fixer le capuchon de bobine, placez-le en orientant le côté bombé vers le porte-bobine.

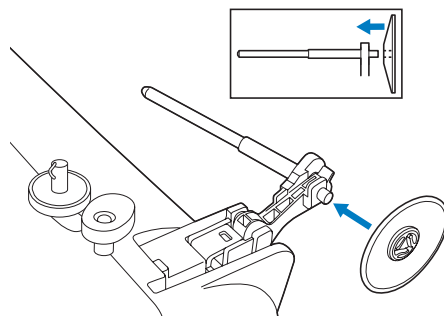

## ■ Rangement du porte-bobine

Quand vous placez le couvercle sur la machine à coudre avant de la ranger ou si vous n'allez pas utiliser le porte-bobine, remettez le porte-bobine dans sa position de rangement. Enlevez la bobine du porte-bobine, puis repliez le porte-bobine comme indiqué sur l'illustration, jusqu'à ce qu'il s'enclenche en position.

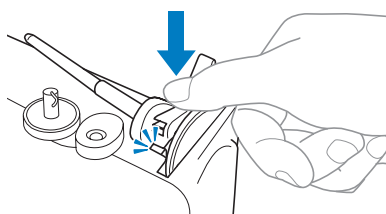
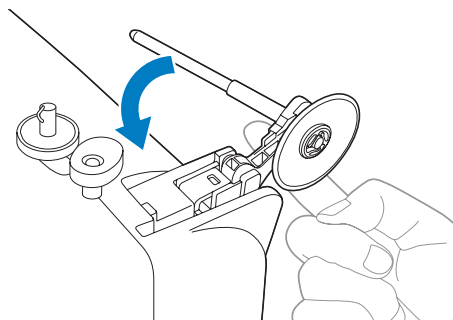

## ■ Installation du porte-bobine

**1** Si le porte-bobine a été enlevé de la machine, insérez l'ergot du porte-bobine dans le trou situé à l'arrière de la machine, comme illustré.

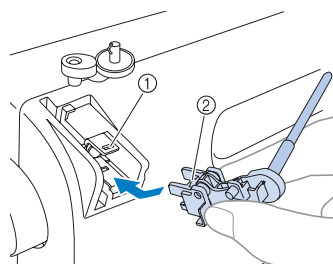

- ① Trou
- ② Ergot

**2** Enfoncez le porte-bobine jusqu'à ce qu'il s'enclenche.

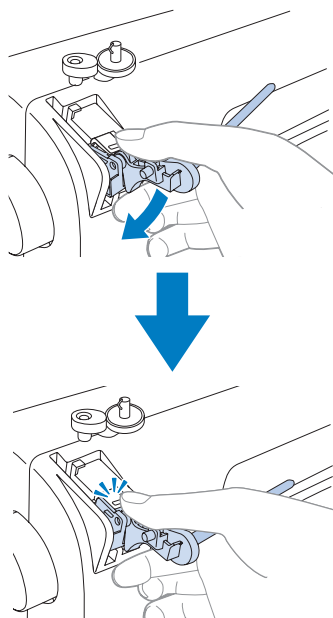

## COMMENT UTILISER VOTRE MACHINE À COUDRE

### Précautions relatives à l'alimentation électrique

Veillez à respecter les précautions suivantes relatives à l'alimentation électrique.

#### AVERTISSEMENT

- Utilisez uniquement l'alimentation domestique normale pour alimenter votre machine. L'utilisation d'autres sources d'alimentation pourrait causer des incendies et des électrocutions ou endommager la machine.
- Veillez à ce que les fiches du cordon d'alimentation soient fermement insérées dans la prise murale et dans la prise d'alimentation de la machine.
- N'insérez pas la fiche du cordon d'alimentation dans une prise murale en mauvais état.
- Mettez la machine hors tension et débranchez-la de la prise murale dans les cas suivants :
  - lorsque vous n'êtes pas à proximité de la machine ;
  - lorsque vous cessez d'utiliser la machine ;
  - en cas de coupure de courant pendant l'utilisation de la machine ;
  - lorsque la machine ne fonctionne pas correctement à cause d'une mauvaise connexion ou d'un débranchement ;
  - pendant un orage

#### ATTENTION

- Utilisez uniquement le cordon d'alimentation fourni avec cette machine.
- N'utilisez pas de rallonge ni d'adaptateurs multiples pour brancher cette machine avec d'autres appareils. Vous risqueriez de vous électrocuter ou de provoquer un incendie.
- Ne touchez pas la fiche si vous avez les mains mouillées. Vous risqueriez de vous électrocuter.
- Lorsque vous débranchez la machine, veillez à la mettre d'abord hors tension. Pour la déconnecter de la prise murale, saisissez toujours la fiche. Si vous tirez sur le cordon, celui-ci pourrait être endommagé et vous risqueriez de vous électrocuter ou de provoquer un incendie.
- Veillez à ne pas couper, endommager, modifier, plier avec force, tordre ou lier le cordon d'alimentation, ni tirer dessus. Ne placez jamais d'objets lourds sur le cordon. Ne placez jamais le cordon près d'une source de chaleur. Toutes ces actions pourraient endommager le cordon et vous risqueriez de vous électrocuter ou de provoquer un incendie. Si le cordon ou la fiche est endommagé, apportez la machine à votre revendeur agréé pour la faire réparer avant de continuer à l'utiliser.
- Débranchez le cordon d'alimentation si la machine n'est pas utilisée pendant une longue période. Un incendie risque de se produire.

## Prise d'alimentation électrique

- 1 Branchez la fiche du cordon d'alimentation dans une prise de courant.

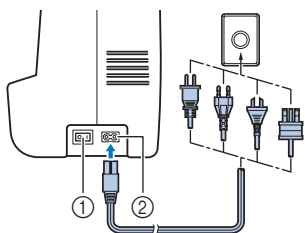

- ① Interrupteur d'alimentation principal  
② Prise d'alimentation/secteur

- 2 Placez l'interrupteur d'alimentation principal sur « I ».

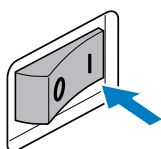

- La lampe de couture s'allume lorsque la machine est mise sous tension.

- 3 Pour éteindre la machine, placez l'interrupteur d'alimentation principal sur « O ».

- La lampe de couture s'éteint lorsque la machine est mise hors tension.



### Remarque

- Si une panne d'électricité se produit en cours d'utilisation de la machine à coudre, mettez-la hors tension et débranchez le cordon d'alimentation. Pour une utilisation correcte, respectez la procédure nécessaire lorsque vous redémarrez la machine à coudre.

## Pédale

Insérez la fiche de la pédale dans sa prise située à l'arrière de la machine à coudre.

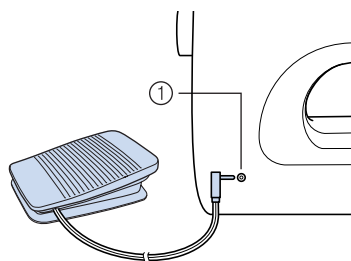

- ① Prise de pédale

### ⚠ ATTENTION

- Lorsque vous connectez la pédale, veillez à mettre la machine à coudre hors tension pour éviter qu'elle ne démarre accidentellement.

Lorsque vous appuyez légèrement sur la pédale, la machine marche à petite vitesse. Lorsque vous appuyez plus fort, la vitesse de la machine augmente. Lorsque vous enlevez votre pied de la pédale, la machine s'arrête.

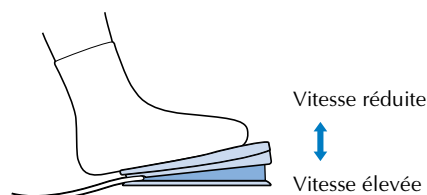

Vous devez vous assurer que rien n'est placé sur la pédale lorsque la machine n'est pas utilisée.

### ⚠ ATTENTION

- Ne laissez pas de morceaux de tissu et de la poussière s'accumuler sur la pédale. Cela pourrait causer un incendie ou un choc électrique.



### Remarque

- Si la pédale est branchée, vous ne pouvez pas utiliser la touche Marche/arrêt pour démarrer le travail de couture (uniquement pour les modèles équipés de la touche Marche/arrêt).

## Commande de vitesse de couture (pour les modèles équipés de la touche Marche/arrêt)

- 1 **Faites glisser la commande de vitesse de couture vers la gauche ou vers la droite pour sélectionner la vitesse de couture souhaitée.** Faites glisser la commande de vitesse de couture vers la gauche pour coudre à vitesse réduite ou vers la droite pour coudre à vitesse élevée.

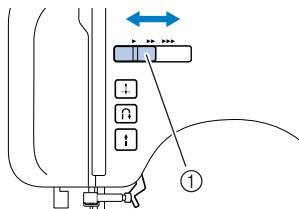

① Commande de vitesse de couture

- La vitesse réglée à l'aide de la commande de vitesse de couture correspond à la vitesse maximale de la pédale.

## Changement de la position d'arrêt de l'aiguille

Normalement, la machine à coudre est réglée pour laisser l'aiguille dans le tissu à l'arrêt de l'opération de couture. Vous pouvez choisir de régler la machine pour que l'aiguille soit en position levée à l'arrêt de l'opération de couture.

- 1 **Mettez la machine à coudre hors tension.**

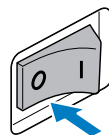

- 2 **Maintenez enfoncé le côté « - » de  (touche de sélection du point) à gauche et allumez la machine à coudre.**

Après la mise en marche de la machine à coudre, relâchez le côté « - » de  (touche de sélection du point).

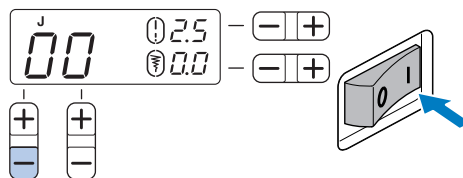

- La position d'arrêt de l'aiguille passe en position levée.

### **Mémo**

- Pour choisir la position basse de l'aiguille à l'arrêt, procédez de la même manière.



# COMMENT ENFILER LA MACHINE

## Bobinage de la canette

Cette section décrit comment bobiner le fil sur la canette.

- Pour avoir des détails sur le bobinage rapide de la canette, voir page 18.

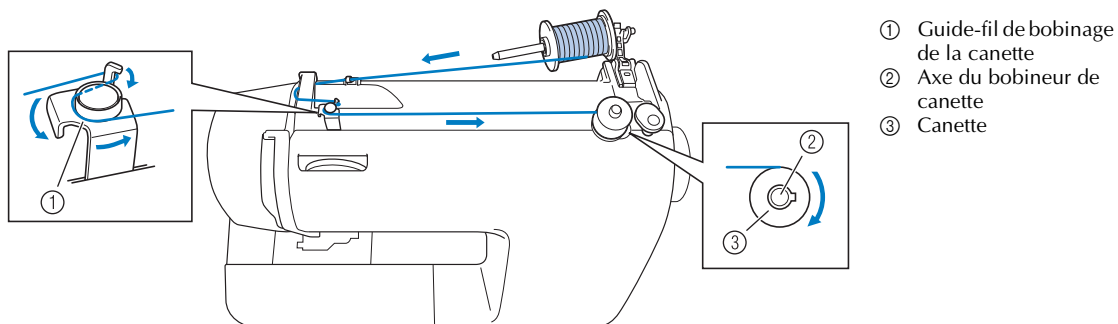

### ATTENTION

- Utilisez exclusivement des canettes (réf. : SA156, SFB) conçues pour cette machine à coudre. L'utilisation de n'importe quelle autre canette pourrait endommager la machine.
- Nous avons conçu la canette qui est fournie avec cette machine. Si vous utilisez des canettes provenant d'autres modèles, il est possible que la machine ne marche pas correctement. N'utilisez que la canette qui est fournie avec cette machine ou des canettes du même type (réf. : SA156, SFB).

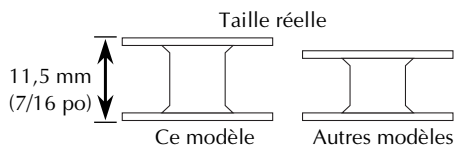

- 1 Comme sur l'illustration, appuyez sur le levier du porte-bobine avec le doigt.

► Le porte-bobine se redresse.

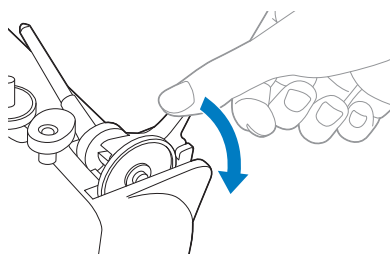

### ATTENTION

- Ne relevez pas le porte-bobine en attrapant la barre sous peine de tordre ou de casser le porte-bobine.

- 2 Enlevez le capuchon de bobine.

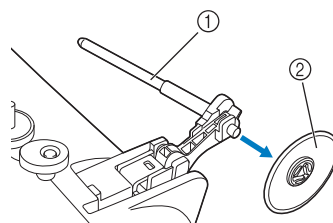

- 1 Porte-bobine
- 2 Capuchon de bobine

### ATTENTION

- Veillez à bien relever le porte-bobine quand vous bobinez la canette. Le fil pourrait s'emmêler si vous utilisez le bobineur de canette sans relever le porte-bobine.

- 3** Insérez bien complètement la bobine de fil destinée à la canette sur le porte-bobine. Faites glisser la bobine sur le porte-bobine de telle sorte que la bobine soit à l'horizontale et que le fil se déroule vers l'avant, en bas.

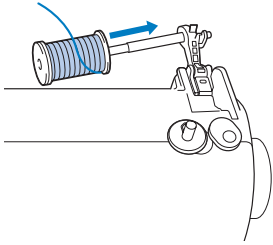

- 4** Faites glisser le capuchon de bobine sur le porte-bobine. Positionnez le côté légèrement bombé du capuchon de bobine vers la gauche et faites glisser le capuchon de bobine sur le porte-bobine le plus loin possible vers la droite de sorte à déplacer la bobine jusqu'à l'extrémité droite du porte-bobine.

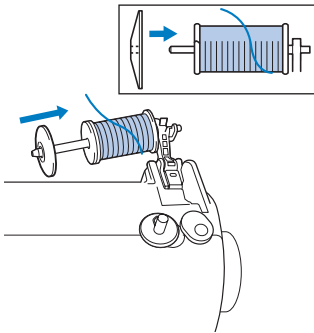

**! ATTENTION**

- Si la bobine ou le capuchon de bobine n'est pas positionné(e) correctement, le fil peut s'emmêler autour du porte-bobine ou la machine pourrait s'endommager.
- Trois tailles de capuchon de bobine sont disponibles, ce qui vous permet de choisir le capuchon de bobine qui d'adapte le mieux à la bobine utilisée. Si le capuchon de bobine est trop petit pour la bobine utilisée, le fil pourrait venir s'accrocher dans la fente de la bobine ou la machine pourrait s'endommager.

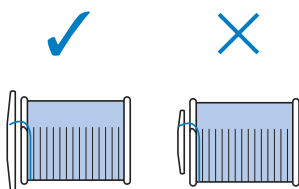

**🔔 Mémo**

- Quand vous cousez avec du fil fin croisé, utilisez le petit capuchon de bobine et laissez un petit espace entre le capuchon et la bobine.

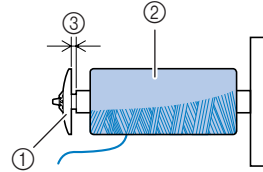

- ① Capuchon de bobine (petit)
- ② Bobine (fil croisé)
- ③ Espace

- 5** Tout en maintenant la bobine de la main droite, passez le fil sous le guide-fil.

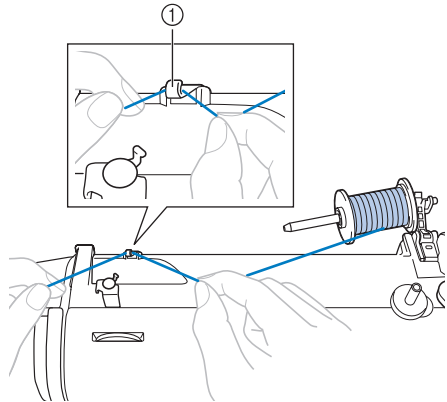

- ① Guide-fil

- 6** Faites passer le fil sous le couvercle du guide-fil de l'arrière vers l'avant.

Maintenez le fil de la main droite pour que le fil que vous tirez soit bien tendu, puis faites passer le fil sous le couvercle du guide-fil avec la main gauche.

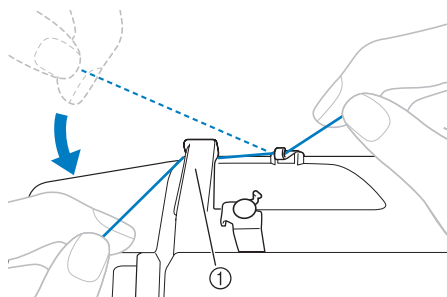

- ① Couvercle du guide-fil

- 7** Tirez le fil vers la droite, faites-le passer sous le crochet du guide-fil de bobinage de la canette, puis enroulez le fil dans le sens inverse des aiguilles d'une montre entre les disques, en le tirant le plus possible vers l'intérieur.

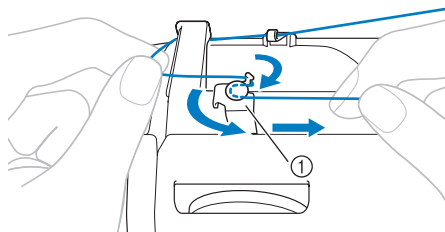

① Guide-fil de bobinage de la canette

Veillez à ce que le fil passe sous le disque de pré-tension.

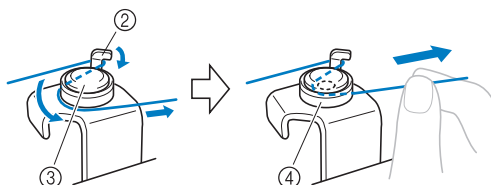

- ② Crochet  
③ Disque de pré-tension  
④ Tirez-le le plus possible vers l'intérieur.



### Remarque

- Veillez à ce que le fil soit bien tiré le plus possible à l'intérieur du disque de pré-tension, sinon, la canette pourrait ne pas se bobiner proprement.

- 8** Placez la canette sur l'axe du bobineur de canette et faites glisser l'axe du bobineur de canette vers la droite. Tournez la canette à la main dans le sens des aiguilles d'une montre jusqu'à ce que le ressort sur l'axe glisse dans l'encoche de la canette.

- Veillez à bien extraire 7 à 10 cm (2-3/4 à 3-15/16 po) de fil du trou de la canette.

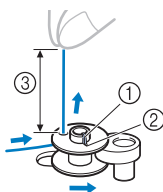

- ① Ressort sur l'axe  
② Encoche  
③ 7-10 cm (2-3/4 – 3-15/16 po)

### ATTENTION

- Tendez bien le fil et tenez l'extrémité du fil bien droite. Si le fil est trop court, s'il n'est pas bien tendu ou tenu de travers, vous pourriez vous blesser au moment d'enrouler le fil autour de la canette.

- 9** Mettez la machine à coudre sous tension.
- 10** Tout en tenant l'extrémité du fil, appuyez légèrement sur la pédale ou sur  (touche Marche/arrêt) (pour les modèles équipés de la touche Marche/arrêt) pour enrouler le fil de quelques tours autour de la canette. Puis, arrêtez la machine.



### Remarque

- Si vous souhaitez utiliser la machine à coudre avec la pédale, connectez cette dernière avant de mettre la machine sous tension.
- Si la pédale est branchée, vous ne pouvez pas utiliser la touche Marche/arrêt pour démarrer le travail de couture (uniquement pour les modèles équipés de la touche Marche/arrêt).

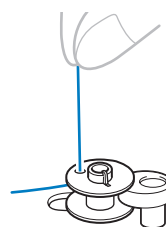

- 11** Coupez le surplus de fil au-dessus de la canette.



### ATTENTION

- Veillez à suivre soigneusement ces instructions. Si vous ne coupez pas le fil complètement et que la bobine est bobinée, lorsqu'il reste peu de fil, celui-ci pourrait s'emmêler autour de la canette et entraîner la cassure de l'aiguille.

- 12** Faites glisser la commande de vitesse de couture vers la droite (pour augmenter la vitesse). (pour les modèles équipés de la commande de vitesse de couture.)

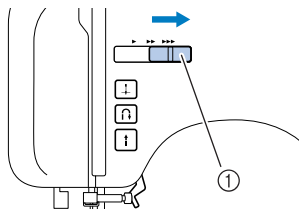

① Commande de vitesse de couture

- 13** Appuyez sur la pédale ou sur  (touche Marche/arrêt) (pour les modèles équipés de la touche Marche/arrêt) pour démarrer.

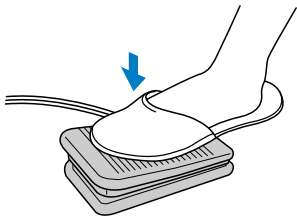

- 14** Lorsque la canette semble pleine et commence à tourner lentement, retirez votre pied de la pédale ou appuyez sur  (touche Marche/arrêt) (pour les modèles équipés de la touche Marche/arrêt).

- 15** Coupez le fil, faites glisser l'axe du bobineur de canette vers la gauche et enlevez la canette.

- 16** Remplacez la commande de vitesse de couture dans sa position initiale (pour les modèles équipés de la commande de vitesse de couture).



### Mémo

- Lorsque vous mettez en marche la machine à coudre ou lorsque vous tournez la molette après avoir bobiné le fil autour de la canette, vous entendez un cliquetis ; il ne s'agit pas d'un dysfonctionnement.
- La barre à aiguille ne se déplace pas lorsque vous faites glisser l'axe de bobinage de la canette vers la droite.

### ATTENTION

- Si vous ne rembobinez pas la canette correctement, la tension du fil risque de se relâcher et l'aiguille de casser.

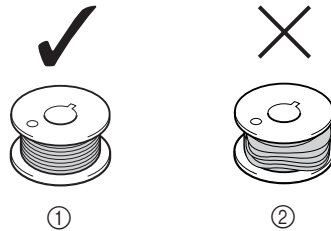

- ① Bobinée régulièrement  
② Bobinée incorrectement

- Pour les modèles équipés du système de bobinage rapide de la canette

- 1** Placez la canette sur l'axe du bobineur de canette de sorte que le ressort de l'axe vienne s'insérer dans l'encoche de la canette.

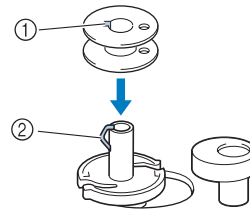

- ① Encoche  
② Ressort de l'axe du bobineur de canette

- 2** Faites glisser l'axe du bobineur de canette vers la droite.

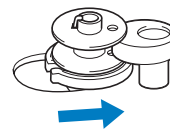

- 3** Suivez les étapes ① à ⑦ de la procédure décrite dans « Bobinage de la canette » pour passer le fil autour du disque de pré-tension (page 15).

- 4** Tout en maintenant de la main gauche le fil qui s'enroule autour du disque de pré-tension, à l'aide de votre main droite, enroulez cinq ou six fois, dans le sens des aiguilles d'une montre, l'extrémité libre du fil autour de la canette.

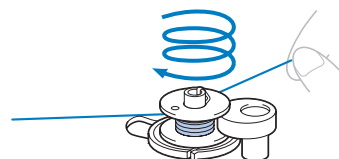

- 5** Tirez le fil vers la droite et passez-le dans la fente de la base du bobineur.

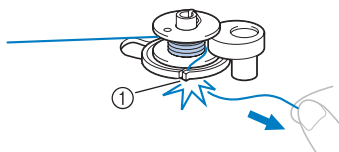

- ① Fente dans la base du bobineur (avec coupe-fil intégré)  
▶ Le fil est coupé à la longueur adéquate.

## ! ATTENTION

- Veillez à couper le fil comme indiqué. Si la canette est bobinée sans couper le fil à l'aide du coupe-fil intégré dans la fente de la base du bobineur, le fil risque de s'emmêler dans la canette, ou l'aiguille risque de se tordre ou de casser lorsque la canette tombera à court de fil.

- 6** Faites glisser la commande de vitesse de couture vers la droite (pour augmenter la vitesse) (pour les modèles équipés de la commande de vitesse de couture).

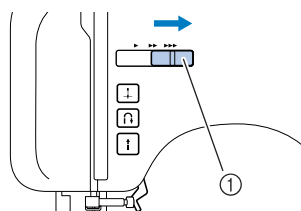

- ① Commande de vitesse de couture

- 7** Mettez la machine à coudre sous tension.

- 8** Appuyez sur la pédale ou sur  (touche Marche/arrêt) (pour les modèles équipés de la touche Marche/arrêt) pour démarrer.



## Remarque

- Si vous souhaitez utiliser la machine à coudre avec la pédale, connectez cette dernière avant de mettre la machine sous tension.
- Si la pédale est branchée, vous ne pouvez pas utiliser la touche Marche/arrêt pour démarrer le travail de couture (uniquement pour les modèles équipés de la touche Marche/arrêt).

- 9** Lorsque la canette commence à tourner lentement, retirez votre pied de la pédale ou appuyez sur  (touche Marche/arrêt) (pour les modèles équipés de la touche Marche/arrêt).

- 10** Coupez le fil, faites glisser l'axe du bobineur de canette vers la gauche et enlevez la canette de l'arbre.

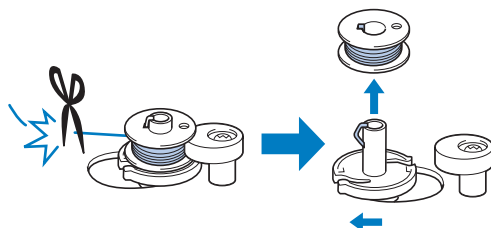

- 11** Remplacez la commande de vitesse de couture dans sa position initiale (pour les modèles équipés de la commande de vitesse de couture).

## ! ATTENTION

- Si vous ne rembobinez pas la canette correctement, la tension du fil risque de se relâcher et l'aiguille de casser.

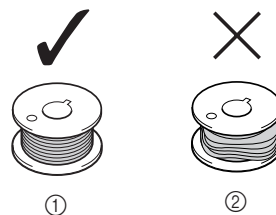

- ① Bobinée régulièrement  
② Bobinée incorrectement



## Mémo

- Lorsque vous mettez en marche la machine à coudre ou lorsque vous tournez la molette après avoir bobiné le fil autour de la canette, vous entendez un cliquetis ; il ne s'agit pas d'un dysfonctionnement.
- La barre à aiguille ne se déplace pas lorsque vous faites glisser l'axe de bobinage de la canette vers la droite.

## Enfilage du fil inférieur

Installez une canette pleine.

- Pour plus de détails sur la canette à réglage rapide, voir page 21.

### ATTENTION

- Rembobiner la canette de manière incorrecte peut entraîner le relâchement de la tension du fil, ce qui pourrait casser l'aiguille et vous blesser.

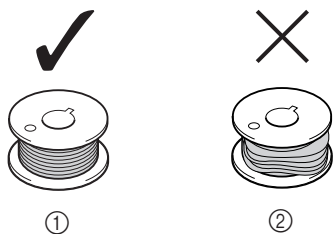

- ① Bobinée régulièrement  
② Bobinée incorrectement

- La canette a été spécialement conçue pour cette machine à coudre. Si vous utilisez des canettes d'autres modèles, la machine ne fonctionnera pas correctement. N'utilisez que la canette fournie ou une canette du même type (réf. : SA156, SFB).

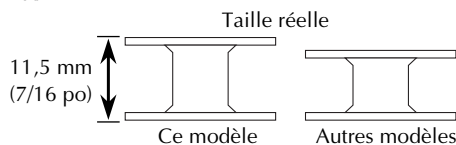

### ATTENTION

- Veillez à mettre la machine hors tension avant d'enfiler la machine. Si vous appuyez accidentellement sur la pédale et si la machine commence à coudre, vous pourriez vous blesser.



#### Mémo

- Le sens d'alimentation du fil de la canette est indiqué par les repères situés sur le couvercle de la plaque d'aiguille. Veillez à enfiler la machine comme indiqué.

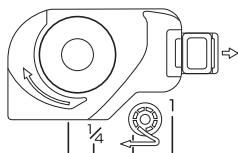

- 1 Mettez l'aiguille dans sa position la plus haute en tournant la molette vers vous (dans le sens inverse des aiguilles d'une montre) ou appuyez sur  $\oplus$  (touche Positionnement aiguille) (pour les modèles équipés de la touche Positionnement aiguille) et soulevez le levier du pied-de-biche.

- 2 Mettez la machine à coudre hors tension.

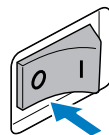

- 3 Faites glisser le bouton d'ouverture du compartiment à canette et ouvrez le couvercle du compartiment.

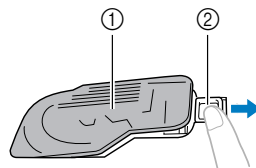

- ① Couvercle  
② Bouton à faire glisser

- 4 Insérez la canette de façon à ce que le fil sorte dans la direction indiquée par la flèche.

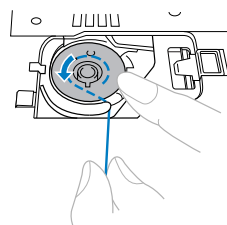

### ATTENTION

- Veillez à placer la canette de façon à ce que le fil se déroule dans le sens correct. Si le fil se déroule dans le mauvais sens, il pourrait en résulter une tension incorrecte du fil ou la cassure de l'aiguille.

**5** Tenez le bout du fil, poussez la canette vers le bas avec le doigt, puis faites passer le fil à travers la fente comme indiqué.

- Si le fil n'est pas inséré correctement dans le ressort de réglage de la tension du boîtier de la canette, la tension du fil pourrait être incorrecte (page 42).

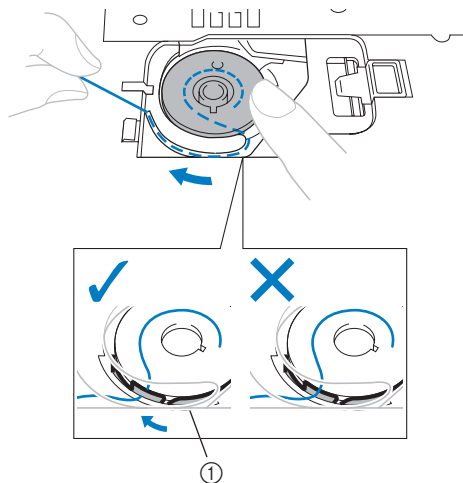

① Ressort de réglage de la tension

**6** Remontez le couvercle du compartiment à canette. Insérez l'ergot gauche en position (comme indiqué par la flèche ①), puis appuyez légèrement sur le côté droit (comme indiqué par la flèche ②) jusqu'à ce que le couvercle se bloque en position.

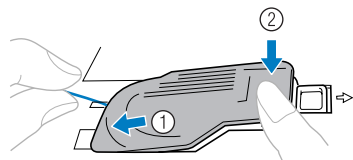

- Remontez le couvercle de façon à ce que le bout du fil sorte par le côté gauche du couvercle (comme montré par la ligne sur le schéma).

■ Pour les modèles équipés du réglage rapide de la canette

**Mémo**

- Le sens d'alimentation du fil de la canette est indiqué par les repères situés sur le couvercle de la plaque d'aiguille. Veillez à enfiler la machine comme indiqué.

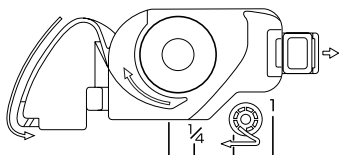

**1** Mettez l'aiguille dans sa position la plus haute en tournant la molette vers vous (dans le sens inverse des aiguilles d'une montre) ou appuyez sur **+** (touche Positionnement aiguille) (pour les modèles équipés de la touche Positionnement aiguille) et soulevez le levier du pied-de-biche.

**2** Mettez la machine à coudre hors tension.

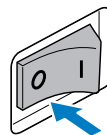

**3** Faites glisser le bouton d'ouverture du compartiment à canette et ouvrez le couvercle du compartiment.

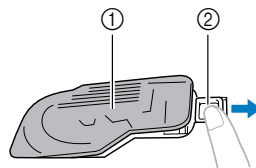

① Couvercle  
② Bouton à faire glisser

**4** Insérez la canette de la main droite de telle sorte que l'extrémité du fil se trouve à gauche, puis, après avoir tiré fermement sur le fil autour de l'ergot avec la main gauche comme illustré, tirez doucement sur le fil pour le guider dans la fente.

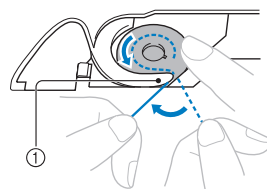
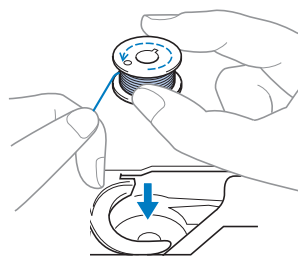

① Ergot

**ATTENTION**

- Veillez à placer la canette de façon à ce que le fil se déroule dans le sens correct. Si le fil se déroule dans le mauvais sens, il pourrait en résulter une tension incorrecte du fil ou la cassure de l'aiguille.

**5** Tout en maintenant légèrement la canette en place avec la main droite, comme illustré, guidez le fil dans la fente (1) et (2). Tirez ensuite le fil vers vous pour le couper avec le coupe-fil (3).

- À ce stade, vérifiez que la canette tourne facilement dans le sens inverse des aiguilles d'une montre.

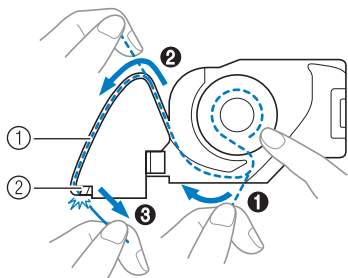

- ① Fente
- ② Coupe-fil (coupez le fil avec le coupe-fil.)



### Remarque

- Si le fil n'est pas inséré correctement dans le ressort de réglage de la tension du boîtier de la canette, la tension du fil pourrait être incorrecte (page 42).

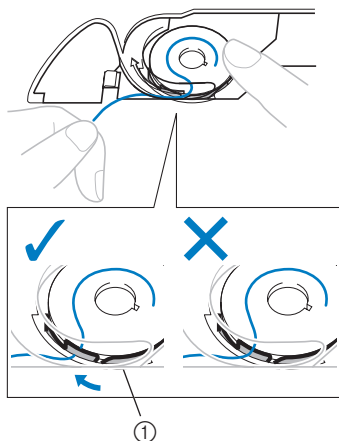

- ① Ressort de réglage de la tension

**6** Remontez le couvercle du compartiment à canette. Insérez l'ergot gauche en position (comme indiqué par la flèche 1), puis appuyez légèrement sur le côté droit (comme indiqué par la flèche 2) jusqu'à ce que le couvercle se bloque en position.

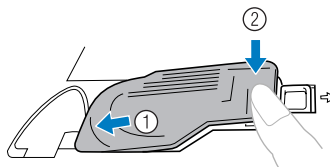

### Mémo

- Vous pouvez commencer à coudre immédiatement sans faire sortir le fil de la canette. Si vous voulez faire sortir le fil de la canette avant de commencer à coudre, suivez la procédure indiquée dans la section « Comment faire sortir le fil inférieur » (page 28).



## Enfilage supérieur

Placez le fil supérieur et enfillez l'aiguille.

- Pour des détails sur l'enfileur d'aiguille, voir page 26.

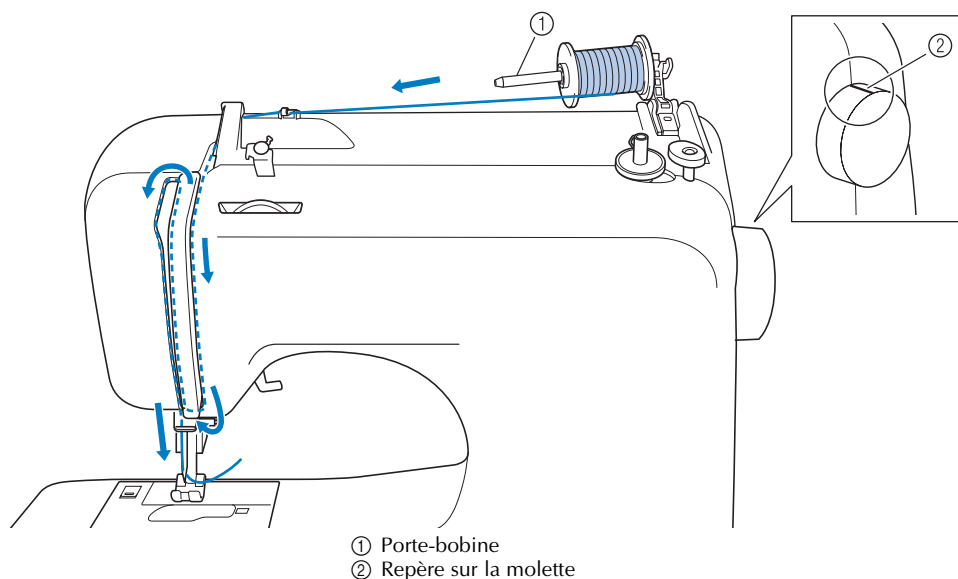

1

### ATTENTION

- Quand vous enfillez le fil supérieur, suivez les instructions avec soin. Si le fil supérieur n'est pas correct, le fil peut s'emmêler ou l'aiguille peut se tordre ou se casser.
- N'utilisez jamais de fil d'une grosseur de 20 ou moins.
- Utilisez l'aiguille et le fil dans leur combinaison correcte. Pour plus de détails sur la combinaison correcte des aiguilles et des fils, reportez-vous à la section « Types d'aiguilles et utilisation » (page 29).

1 Mettez la machine à coudre sous tension.

2 Soulevez le pied-de-biche en utilisant le levier du pied-de-biche.

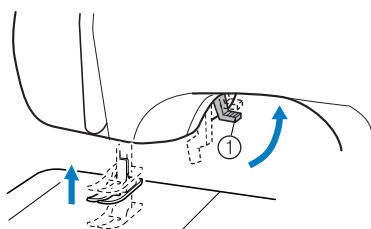

① Levier du pied-de-biche

### ATTENTION

- Si le pied-de-biche n'est pas relevé, il est impossible d'enfiler la machine à coudre correctement.

3 Relevez l'aiguille en tournant la molette vers vous (dans le sens inverse des aiguilles d'une montre), de sorte que le repère de la molette soit orienté vers le haut ou appuyez une ou deux fois sur  (touche Positionnement aiguille) (pour les modèles équipés de la touche Positionnement aiguille).

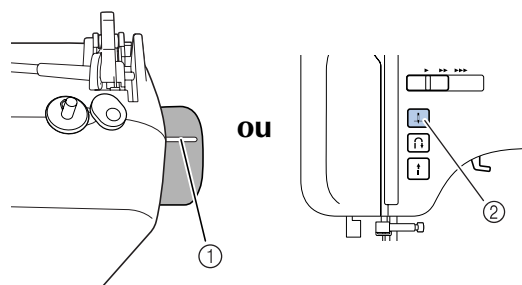

① Repère      ② Touche « Positionnement aiguille »

- Si l'aiguille n'est pas correctement relevée, il est impossible d'enfiler la machine à coudre. Veillez à tourner le volant à main de façon à ce que le repère sur la molette soit dirigé vers le haut avant d'enfiler la machine.

- 4** Comme sur l'illustration, appuyez sur le levier du porte-bobine avec le doigt.  
 ► Le porte-bobine se redresse.

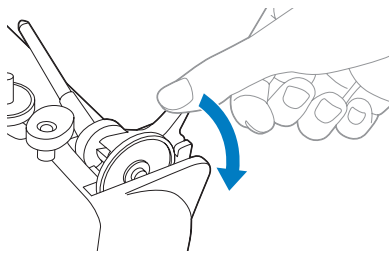

**ATTENTION**

- Ne relevez pas le porte-bobine en attrapant la barre sous peine de tordre ou de casser le porte-bobine.

- 5** Enlevez le capuchon de bobine.

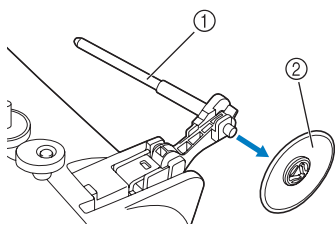

- ① Porte-bobine
- ② Capuchon de bobine

**ATTENTION**

- Veillez à bien relever le porte-bobine avant d'utiliser la machine. Si la bobine de fil est dans la position incorrecte ou si elle est placée incorrectement, il est possible que le fil s'emmêle sur le porte-bobine et que cela casse l'aiguille.

- 6** Insérez bien complètement la bobine du fil supérieur sur le porte-bobine.  
 Faites glisser la bobine sur le porte-bobine de telle sorte que la bobine soit à l'horizontale et que le fil se déroule vers l'avant, en bas.

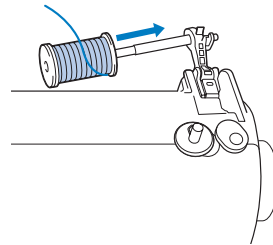

- 7** Faites glisser le capuchon de bobine sur le porte-bobine.  
 Positionnez le côté légèrement bombé du capuchon de bobine vers la gauche et faites glisser le capuchon de bobine sur le porte-bobine le plus loin possible vers la droite de sorte à déplacer la bobine jusqu'à l'extrémité droite du porte-bobine.

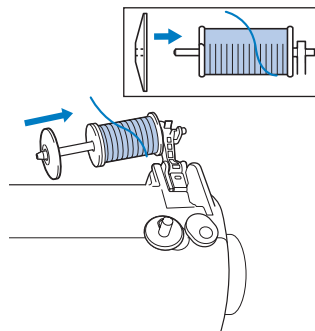

**ATTENTION**

- Si la bobine ou le capuchon de bobine n'est pas positionné(e) correctement, le fil peut s'emmêler autour du porte-bobine ou l'aiguille peut se casser.
- Trois tailles de capuchon de bobine sont disponibles, ce qui vous permet de choisir le capuchon de bobine qui d'adapte le mieux à la bobine utilisée. Si le capuchon de bobine est trop petit pour la bobine utilisée, le fil pourrait venir s'accrocher dans la fente de la bobine ou l'aiguille pourrait se casser.

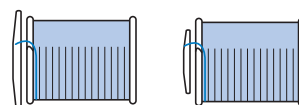

## Mémo

- Quand vous cousez avec du fil fin croisé, utilisez le petit capuchon de bobine et laissez un petit espace entre le capuchon et la bobine.

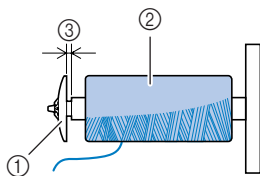

- ① Capuchon de bobine (petit)
- ② Bobine (fil croisé)
- ③ Espace

- 8** Tout en maintenant la bobine de la main droite, passez le fil sous le guide-fil.

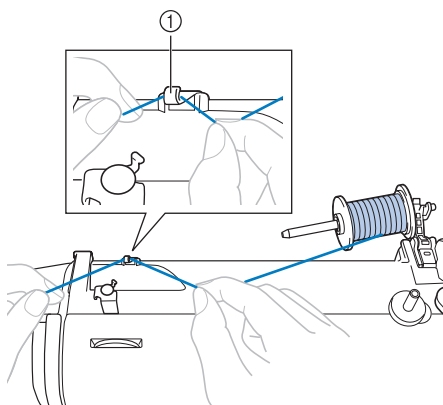

- ① Guide-fil

- 9** Passez le fil sous le couvercle du guide-fil de l'arrière vers l'avant. Tenez le fil de la main droite pour que le fil extrait soit bien tendu, puis passez le fil sous le couvercle du guide-fil avec la main gauche.

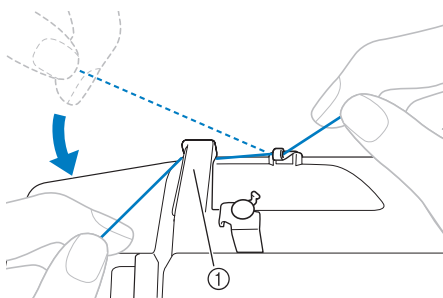

- ① Couvercle du guide-fil

- 10** Enfilez le fil supérieur comme illustré ci-dessous.

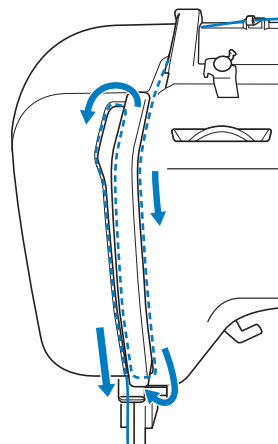

- 11** Veillez à guider le fil à travers le levier compensateur du fil de droite à gauche comme illustré ci-dessous.

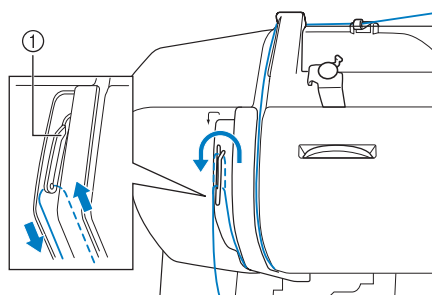

- ① Levier compensateur du fil

## Mémo

- Si l'aiguille n'est pas relevée, le levier compensateur du fil ne peut pas être enfilé. Veillez à appuyer sur la touche Positionnement aiguille pour relever l'aiguille avant d'enfiler le levier compensateur du fil.

**12** Mettez le fil derrière le guide-fil de la barre de l'aiguille, au-dessus de l'aiguille.

Il est facile de faire passer le fil derrière le guide-fil de la barre de l'aiguille en tenant le fil de la main gauche, puis en l'enfilant de la main droite.

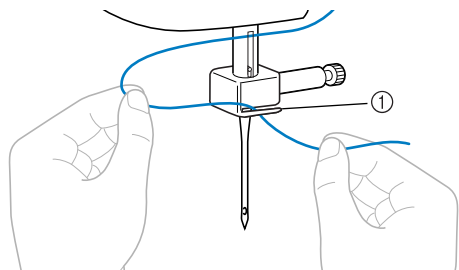

① Guide-fil de la barre de l'aiguille

**13** Mettez la machine à coudre hors tension.

**ATTENTION**

- Veillez à ce que la machine soit hors tension quand vous l'enfilez sans utiliser l'enfileur d'aiguille (pour les modèles équipés de l'enfileur d'aiguille). Si vous appuyez accidentellement sur la pédale et si la machine commence à coudre, vous pourriez vous blesser.

**14** Enfilez l'aiguille de l'avant vers l'arrière, en laissant dépasser environ 5 cm (2 po).

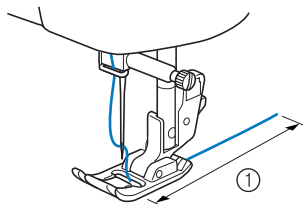

① 5 cm (2 po)



**Remarque**

- Si le levier compensateur du fil est abaissé, il est impossible d'enrouler le fil de dessus autour du levier compensateur du fil. Veillez à soulever le levier du pied-de-biche et le levier compensateur du fil avant d'alimenter le fil supérieur.
- Si vous alimentez le fil incorrectement, vous pourriez rencontrer des problèmes de couture.

■ Utilisation de l'enfileur d'aiguille (pour les modèles équipés de l'enfileur d'aiguille)

**ATTENTION**

- L'enfileur d'aiguille peut être utilisé avec une aiguille de machine à coudre domestique de 75/11 à 100/16. Toutefois, l'enfileur d'aiguille ne peut pas être utilisé avec une aiguille de machine à coudre domestique de 65/9. Quand vous utilisez un fil spécial comme du fil de nylon transparent ou du fil métallique, l'enfileur d'aiguille ne peut pas être utilisé.
- Le fil d'une épaisseur de 130/120 ou plus ne peut pas être utilisé avec l'enfileur d'aiguille.
- L'enfileur d'aiguille ne peut pas être utilisé avec l'aiguille à oreilles ou l'aiguille jumelée.
- Si l'enfileur d'aiguille ne peut pas être utilisé, reportez-vous à la section « Enfilage supérieur » (page 23).

**1** Suivez les étapes ① à ⑬ de la procédure décrite dans « Enfilage supérieur » pour enfilez la machine jusqu'au guide-fil de la barre de l'aiguille.

**2** Abaissez le levier du pied-de-biche.

**3** Tout en abaissant le levier d'enfilage de l'aiguille, accrochez le fil sur le guide.

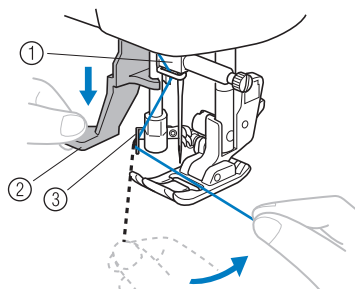

① Porte-aiguille  
② Levier d'enfilage de l'aiguille  
③ Guide

- 4** Abaissez complètement le levier d'enfilage de l'aiguille.

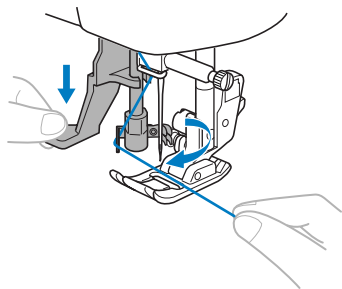

- L'extrémité du levier d'enfilage de l'aiguille tourne vers vous et le crochet passe dans le chas de l'aiguille.

- 5** Attrapez le crochet comme indiqué ci-dessous.

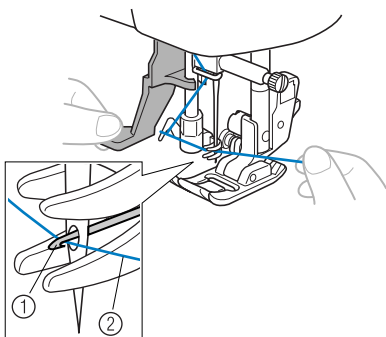

- ① Crochet  
② Fil

- 6** En tenant légèrement le fil, relâchez le levier d'enfilage de l'aiguille. Le crochet tirera le fil à travers l'aiguille.

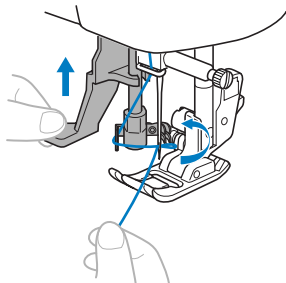

- 7** Tirez la boucle de fil qui est passée par le chas de l'aiguille vers l'arrière de la machine.

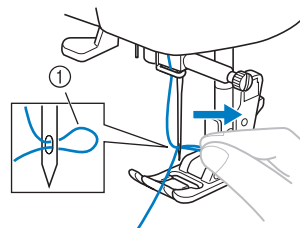

- ① Boucle de fil

### ⚠ ATTENTION

- Attention de ne pas forcer pour tirer le fil car vous pourriez tordre l'aiguille.
- Si le fil ne passe pas dans le chas de l'aiguille, recommencez depuis l'étape ③.

- 8** Relevez le levier du pied-de-biche.

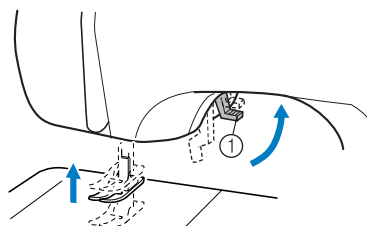

- ① Levier du pied-de-biche

- 9** Faites passer l'extrémité du fil par le pied-de-biche, puis tirez environ 5 cm (2 po) de fil vers l'arrière de la machine.

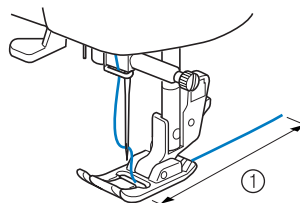

- ① 5 cm (2 po)

### ⚡ Remarque

- Si vous alimentez le fil incorrectement, vous pourrez rencontrer des problèmes de couture.

## Comment faire sortir le fil inférieur

- 1** Tenez légèrement l'extrémité du fil supérieur.

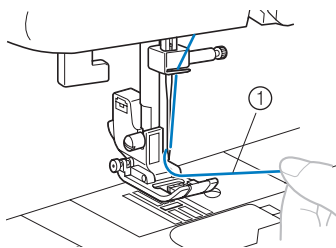

① Fil supérieur

- 2** Tout en tenant l'extrémité du fil supérieur, relevez l'aiguille en tournant la molette vers vous (dans le sens inverse des aiguilles d'une montre) de sorte que le repère de la molette soit orienté vers le haut ou en appuyant une ou deux fois sur  (touche Positionnement aiguille) (pour les modèles équipés de la touche Positionnement aiguille).

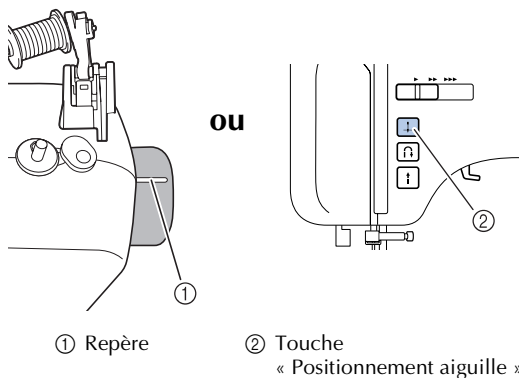

① Repère

② Touche « Positionnement aiguille »

- 3** Tirez sur le fil de dessus pour faire sortir le fil inférieur.

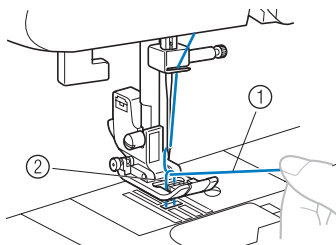

① Fil supérieur  
② Fil inférieur

- 4** Tirez environ 10 cm (4 po) sur ces deux fils, puis mettez-les vers l'arrière de la machine, sous le pied-de-biche.

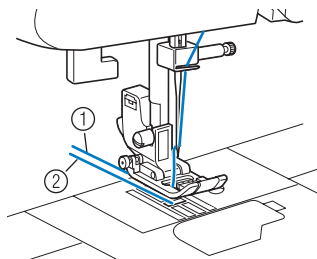

① Fil supérieur  
② Fil inférieur

### ■ Pour les modèles équipés du réglage rapide de la canette

Vous pouvez commencer à coudre immédiatement sans faire sortir le fil de la canette. Lorsque vous cousez des fronces ou des pinces, vous pouvez faire sortir le fil inférieur à la main de façon à ce qu'il reste un peu de fil. Avant de faire sortir le fil inférieur, remettez la canette à l'intérieur.

- 1** Faites passer le fil le long de la fente dans la direction de la flèche et laissez-le là sans le couper.

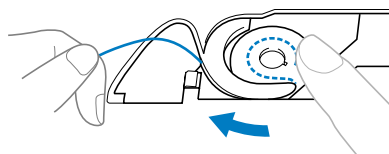

- Le couvercle du compartiment à canette devrait encore être enlevé.

- 2** Faites sortir le fil inférieur en procédant comme décrit dans les opérations **1** à **4**.

- 3** Remontez le couvercle du compartiment à canette.

# REEMPLACEMENT DE L'AIGUILLE

Cette section donne des informations sur les aiguilles de la machine à coudre.

## Précautions relatives à l'aiguille

Veillez à respecter les précautions suivantes relatives à la manipulation de l'aiguille. Le non-respect de ces précautions présente un grand danger. Lisez attentivement et respectez scrupuleusement les instructions ci-dessous.

### ATTENTION

- N'utilisez que des aiguilles à coudre pour machine à usage domestique. N'utilisez pas d'autre aiguille : elle risquerait de se tordre ou la machine pourrait être endommagée.
- N'utilisez jamais d'aiguilles tordues. Elles peuvent facilement casser et vous blesser.

## Types d'aiguilles et utilisation

L'aiguille à utiliser dépend du tissu et de l'épaisseur du fil. Consultez le tableau suivant pour choisir le fil et l'aiguille appropriés au tissu à coudre.

Type de tissu/application		Fil		Taille de l'aiguille
		Type	Taille	
Tissus moyens	Drap fin	Fil de coton	60-90	75/11-90/14
	Taffetas	Fil synthétique		
	Flanelle, gabardine	Fil de soie	50	
Tissus fins	Linon	Fil de coton	60-90	65/9-75/11
	Crêpe georgette	Fil synthétique		
	Challis, satin	Fil de soie	50	
Tissus épais	Toile de jean	Fil de coton	30	100/16
			50	
	Velours côtelé	Fil synthétique	50-60	90/14-100/16
Tweed	Fil de soie			
Tissus élastiques	Jersey	Fil pour tricot	50-60	Aiguille à pointe boucle 75/11-90/14 (dorée)
	Tricot			
Tissus s'effilochant facilement		Fil de coton	50-90	65/9-90/14
		Fil synthétique		
		Fil de soie	50	
Pour couture supérieure		Fil synthétique	30	100/16
		Fil de soie	50-60	75/11-90/14



### Remarque

- N'utilisez jamais de fil d'une grosseur de 20 ou moins. Ceci pourrait provoquer des dysfonctionnements.



### Mémo

- Plus le numéro du fil est petit, plus le fil est épais, et plus le numéro de l'aiguille est grand, plus l'aiguille est grosse.

### ■ Aiguille à pointe boule

Lorsque vous cousez des tissus élastiques ou des tissus pour lesquels des points sautent fréquemment, utilisez l'aiguille à pointe boule. Utilisez l'aiguille à pointe boule pour obtenir les meilleurs résultats quand vous cousez des motifs avec le pied pour monogrammes « N ». L'aiguille recommandée par l'usine est la « HG-4BR » (Organ). Les aiguilles Schmetz « JERSEY POINTE À BOULE » 130/705H SUK 90/14 peuvent être utilisées en remplacement.

### ■ Fil de nylon transparent

Utilisez une aiguille de 90/14 à 100/16, quel que soit le tissu ou le fil.

## ⚠ ATTENTION

- Les combinaisons tissu/fil/aiguille appropriées figurent dans le tableau de la page précédente. Si la combinaison n'est pas correcte, l'aiguille risque de se tordre ou de casser, en particulier lorsque vous utilisez des tissus épais (comme de la toile de jean) avec des aiguilles fines (comme les numéros 65/9 à 75/11). En outre, la couture risque d'être irrégulière ou de faire des plis et la machine peut sauter des points.

## Vérification de l'aiguille

Il est extrêmement dangereux de coudre avec une aiguille tordue, elle risque en effet de casser en cours d'utilisation.

Avant d'utiliser l'aiguille, placez le côté plat de l'aiguille sur une surface plane et vérifiez que la distance entre les deux est régulière.

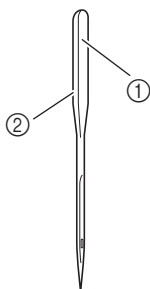

- ① Côté plat
- ② Identification du type d'aiguille

### ■ Aiguille correcte

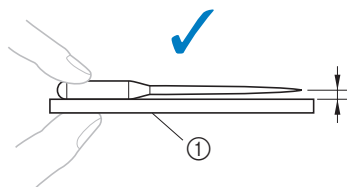

- ① Surface plane

### ■ Aiguille incorrecte

Si la distance entre l'aiguille et la surface plane n'est pas régulière, l'aiguille est tordue. N'utilisez pas d'aiguille tordue.

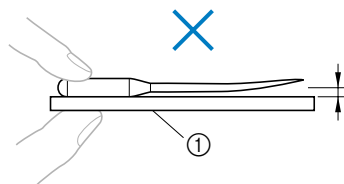

- ① Surface plane

## Remplacement de l'aiguille

Remplacez l'aiguille comme décrit ci-dessous. Utilisez le tournevis en forme de disque et une aiguille que l'on a déterminée comme étant droite conformément aux instructions de la section « Vérification de l'aiguille ».

- 1 Relevez l'aiguille en tournant la molette vers vous (dans le sens inverse des aiguilles d'une montre) de sorte que le repère de la molette soit orienté vers le haut. (sur les modèles équipés de (touche « Positionnement aiguille »), levez l'aiguille en appuyant sur une ou deux fois.)

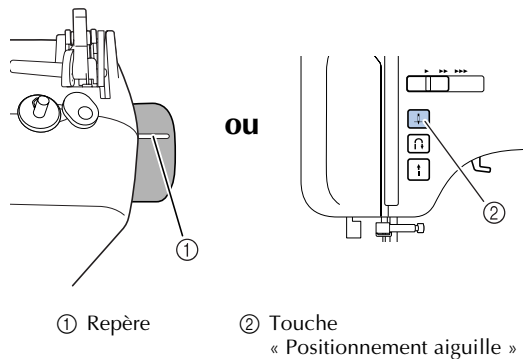

- ① Repère

- ② Touche « Positionnement aiguille »

- 2 Mettez la machine à coudre hors tension.

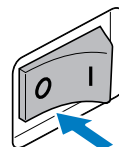

## ⚠ ATTENTION

- Avant de remplacer l'aiguille, veillez à mettre la machine à coudre hors tension ; vous risquez en effet de vous blesser si vous appuyez malencontreusement sur la pédale ou sur la touche Marche/arrêt et que la machine commence à coudre.



**3** Abaissez le levier du pied-de-biche.

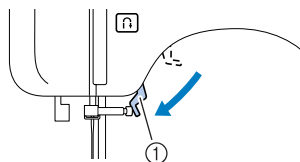

① Levier du pied-de-biche

**! ATTENTION**

- Avant de remplacer l'aiguille, placez du tissu ou du papier sous le pied-de-biche pour empêcher l'aiguille de tomber dans le trou de la plaque d'aiguille.

**4** Tenez l'aiguille de la main gauche, puis, à l'aide d'un tournevis en forme de disque, tournez la vis du support d'aiguille dans le sens inverse des aiguilles d'une montre pour retirer l'aiguille.



**Remarque**

- Vous pouvez retirer l'aiguille en desserrant simplement la vis du support de l'aiguille d'un tour. (si la vis du support de l'aiguille est trop desserrée, le support de l'aiguille (qui tient l'aiguille) peut tomber. Par conséquent, ne desserrez pas trop la vis du support de l'aiguille.)

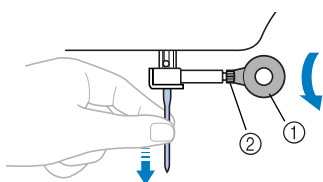

① Tournevis en forme de disque  
② Vis du support de l'aiguille

- Ne forcez pas lorsque vous serrez ou desserrez la vis du support d'aiguille, sinon, certaines pièces de la machine à coudre risquent d'être endommagées.

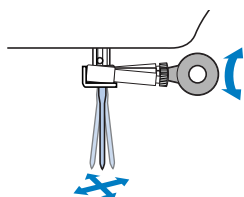

**5** Le côté plat de l'aiguille orienté vers l'arrière de la machine, insérez l'aiguille jusqu'à ce qu'elle touche la butée.

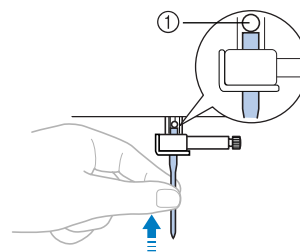

① Butée

**6** Tout en tenant l'aiguille avec la main gauche, utilisez le tournevis en forme de disque pour serrer la vis du support de l'aiguille en la tournant dans le sens des aiguilles d'une montre.

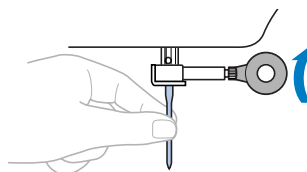

Installez l'aiguille jumelée de la même façon.

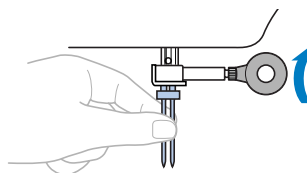

**! ATTENTION**

- Veillez à insérer l'aiguille jusqu'à ce qu'elle touche la butée et serrez soigneusement la vis du support d'aiguille à l'aide du tournevis en forme de disque, sinon, l'aiguille risque de casser ou d'être endommagée.

## Comment coudre avec l'aiguille jumelée

Nous avons conçu votre machine pour vous permettre de coudre avec ces aiguilles et deux fils de dessus. Vous pouvez utiliser la même couleur ou deux couleurs de fils différentes pour faire des points décoratifs. Pour plus de détails sur les points pouvant être cousus avec l'aiguille jumelée, reportez-vous à la section « RÉGLAGES DE POINTS » (page 74).

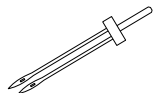

① Aiguille jumelée



② Porte-bobine supplémentaire

### ATTENTION

- N'utilisez que des aiguilles jumelées qui ont été faites pour cette machine (réf. : 131096-121). D'autres aiguilles pourraient se casser et endommager la machine.
- Ne cousez pas avec des aiguilles tordues. Les aiguilles pourraient se casser et vous blesser.
- Vous ne pouvez pas utiliser l'enfileur d'aiguille pour enfiler les aiguilles jumelées. Au lieu de cela, vous devez enfiler les aiguilles jumelées à la main, de l'avant vers l'arrière. Vous pourriez endommager la machine en utilisant l'enfileur d'aiguille.
- Lorsque vous utilisez l'aiguille jumelée, veillez à sélectionner un point approprié, sinon l'aiguille risque de casser ou la machine pourrait être endommagée.
- Sélectionnez une largeur de point de 5,0 mm (3/16") maximum, sinon, l'aiguille risque de casser ou la machine d'être endommagée.

- 1** Installez l'aiguille jumelée.
  - Pour plus de détails sur l'installation d'une aiguille, reportez-vous à la section « Remplacement de l'aiguille » (page 30).

- 2** Enfilez le fil supérieur pour l'aiguille de gauche.
  - Pour plus de détails, reportez-vous aux étapes ① à ⑫ de la section « Enfilage supérieur » (page 23).

- 3** Enfilez manuellement le fil supérieur dans l'aiguille de gauche. Introduisez le fil dans le chas de l'aiguille de l'avant vers l'arrière.

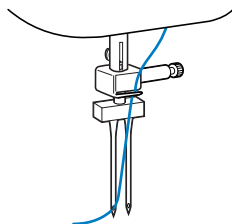

- 4** Insérez le porte-bobine supplémentaire sur l'extrémité de l'axe du bobineur de canette.

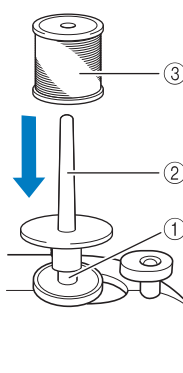

- ① Axe du bobineur de canette
- ② Porte-bobine supplémentaire
- ③ Bobine de fil

- 5** Installez la bobine de fil et enfilez le fil supérieur.



### Mémo

- Quand vous installez la bobine de fil, placez-la de telle manière que le fil se déroule par l'avant de la bobine.

- 6** Enfilez le fil supérieur pour le côté droit de la même manière que pour le fil supérieur du côté gauche.

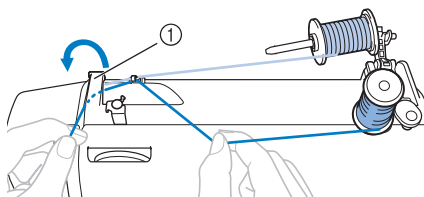

- ① Couvrerle du guide-fil  
 • Pour plus de détails, reportez-vous aux étapes ① à ⑫ de la section « Enfilage supérieur » (page 23).

- 7** Sans passer le fil dans le guide-fil de la barre de l'aiguille, enfilez manuellement l'aiguille de droite. Introduisez le fil dans le chas de l'aiguille de l'avant vers l'arrière.

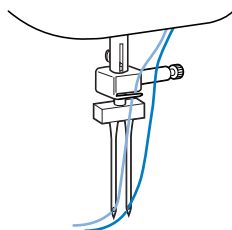

- 8** Fixez le pied zigzag « J ».  
 • Pour plus de détails sur le remplacement du pied-de-biche, reportez-vous à la section « Remplacement du pied-de-biche » (page 34).



### Remarque

#### Modèles équipés d'un enfileur d'aiguille

- Vous ne pouvez pas utiliser l'enfileur d'aiguille pour enfiler les aiguilles jumelées. Au lieu de cela, vous devez enfiler les aiguilles jumelées à la main, de l'avant vers l'arrière. Vous pourriez endommager la machine en utilisant l'enfileur d'aiguille.

### ! ATTENTION

- Lorsque vous utilisez l'aiguille jumelée, veillez à installer le pied zigzag « J », sinon l'aiguille risque de casser ou la machine pourrait être endommagée.

- 9** Mettez la machine à coudre sous tension.

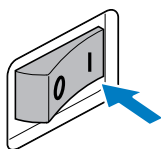

- 10** Sélectionnez un point.
- Pour plus de détails sur la sélection d'un point, reportez-vous à la section « Sélection des points » (page 38).
  - Pour plus de détails sur les points pouvant être cousus avec l'aiguille jumelée, reportez-vous à la section « RÉGLAGES DE POINTS » (page 74).

### ! ATTENTION

- Une fois la largeur du point réglée, tournez lentement la molette vers vous (dans le sens inverse des aiguilles d'une montre) et vérifiez que l'aiguille ne touche pas le pied-de-biche. Si l'aiguille heurte le pied-de-biche, vous risquez de casser ou de tordre l'aiguille.

- 11** Commencez à coudre.  
 Pour plus de détails sur le démarrage du travail de couture, reportez-vous à la section « Démarrage du travail de couture » (page 40).  
 ► Deux lignes de points sont cousues parallèlement l'une à l'autre.

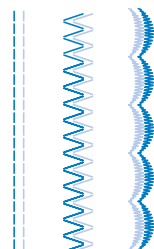

### Remarque

- Quand vous utilisez l'aiguille jumelée, les points peuvent se tasser selon les types de fil et de tissu utilisés. Si cela se produit, augmentez la longueur du point. Pour plus de détails sur la façon de régler la longueur du point, reportez-vous à la section « Réglage de la longueur et de la largeur du point » (page 39).

### ! ATTENTION

- Pour changer de sens de couture, veillez à soulever l'aiguille du tissu, puis à soulever le levier du pied-de-biche et tournez votre tissu. Sinon, l'aiguille pourrait se casser ou la machine s'endommager.
- N'essayez pas de tourner le tissu en ayant laissé l'aiguille jumelée abaissée, sinon, l'aiguille pourrait se casser ou la machine s'endommager.



## REMPACEMENT DU PIED-DE-BICHE

### ⚠ ATTENTION

- Mettez toujours la machine hors tension avant de changer le pied-de-biche. Si vous laissez la machine sous tension et que vous appuyez accidentellement sur la pédale, la machine démarrera et vous pourriez vous blesser.
- Utilisez toujours le pied-de-biche correct pour le modèle de point que vous avez choisi. Si vous utilisez le pied-de-biche incorrect, l'aiguille pourrait alors heurter le pied-de-biche et se tordre ou se casser, et elle pourrait vous blesser.
- N'utilisez que des pieds-de-biche qui ont été conçus pour être utilisés avec cette machine. Si vous utilisez d'autres pieds-de-biche, cela pourrait causer un accident ou vous blesser.

### Remplacement du pied-de-biche

Remplacez le pied-de-biche comme décrit ci-dessous.

- 1 Relevez l'aiguille en tournant la molette vers vous (dans le sens inverse des aiguilles d'une montre) de sorte que le repère de la molette soit orienté vers le haut. (sur les modèles équipés de  (touche « Positionnement aiguille »), levez l'aiguille en appuyant sur  une ou deux fois.)

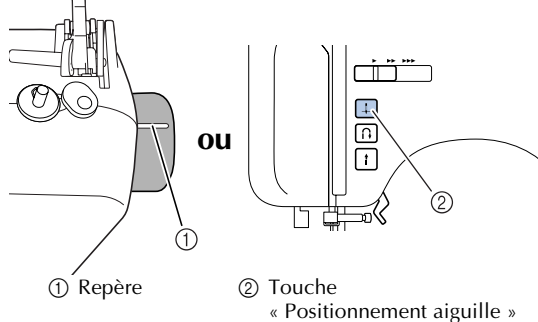

- 2 Si vous avez allumé la machine à coudre, éteignez-la.

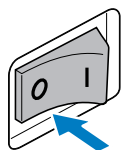

### ⚠ ATTENTION

- Avant de remplacer la pédale, veillez à mettre la machine à coudre hors tension ; vous risquez en effet de vous blesser si vous appuyez malencontreusement sur la pédale ou sur la touche Marche/arrêt et que la machine commence à coudre.

- 3 Relevez le levier du pied-de-biche.

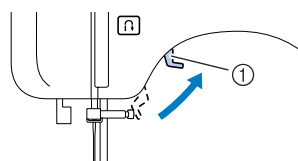

① Levier du pied-de-biche

- 4 Appuyez sur le bouton noir situé à l'arrière du support de pied-de-biche pour relâcher le pied-de-biche.

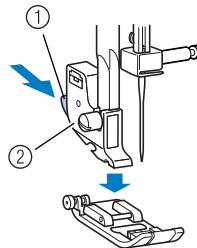

① Bouton noir  
② Support du pied-de-biche

- 5 Placez un autre pied-de-biche sous le support de sorte à aligner le crochet du pied-de-biche sur le talon du support.

Placez le pied-de-biche de sorte que la lettre indiquant le type de pied-de-biche (J, A, etc.) puisse être lue.

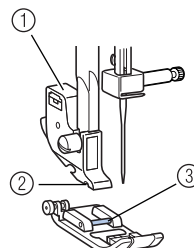

① Support du pied-de-biche  
② Talon  
③ Epingle



## Remarque

- Le pied-de-biche à utiliser avec chaque point s'affiche sur l'écran à cristaux liquides. Pour la sélection d'un point, reportez-vous à la section « Sélection des points » (page 38).

- 6** Abaissez doucement le levier du pied-de-biche de sorte que le crochet du pied-de-biche s'enclenche dans le talon du support.

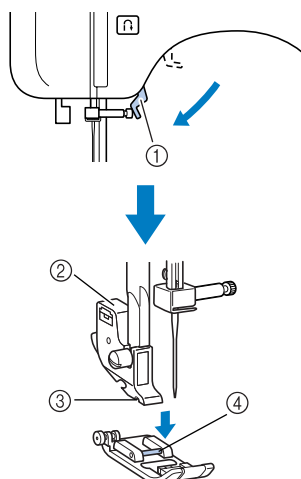

- ① Levier du pied-de-biche
- ② Support du pied-de-biche
- ③ Talon
- ④ Epingle

► Le pied-de-biche est fixé.

- 7** Relevez le levier du pied-de-biche pour vérifier que le pied-de-biche est bien fixé.

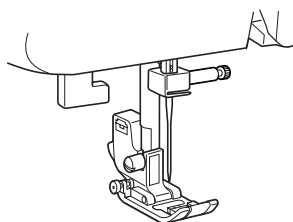

## Retrait du support de pied-de-biche

Retirez le support de pied-de-biche lorsque vous nettoyez la machine à coudre ou installez un pied-de-biche qui n'utilise pas le support, comme le pied-de-biche pour quilting. À l'aide du tournevis en forme de disque, retirez le support de pied-de-biche.

- 1** Retirez le pied-de-biche.

- Pour plus de détails, reportez-vous à la section « Remplacement du pied-de-biche » (page 34).

- 2** À l'aide du tournevis en forme de disque, desserrez la vis du support de pied-de-biche.

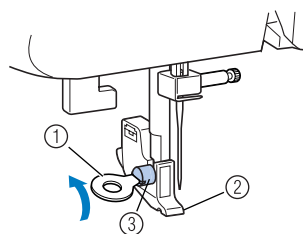

- ① Tournevis en forme de disque
- ② Support du pied-de-biche
- ③ Vis du support de pied-de-biche

## ■ Fixation du support de pied-de-biche

- 1** Alignez le support avec la partie inférieure gauche de la barre du pied-de-biche.

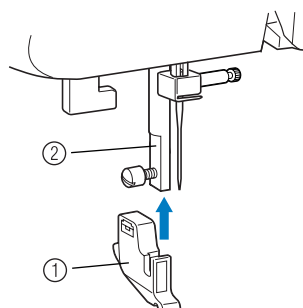

- ① Support du pied-de-biche
- ② Barre du pied-de-biche

- 2** Maintenez le support de pied-de-biche de la main droite, puis serrez la vis à l'aide du tournevis en forme de disque avec votre main gauche.

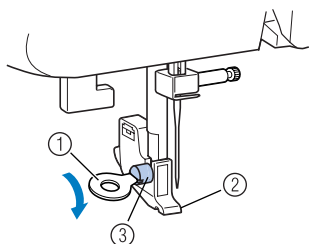

- ① Tournevis en forme de disque
- ② Support du pied-de-biche
- ③ Vis du support de pied-de-biche



### Remarque

- Si le support de pied-de-biche n'est pas correctement installé, la tension du fil ne sera pas correcte.



### ATTENTION

- Veillez à bien serrer la vis du support de pied-de-biche, sinon, le support de pied-de-biche pourrait tomber et l'aiguille pourrait le heurter et se tordre ou se casser.

## 2 NOTIONS ÉLÉMENTAIRES DE COUTURE

### COUTURE

Cette section décrit les opérations de couture simple.  
Avant d'utiliser la machine à coudre, lisez les précautions suivantes.

#### ATTENTION

- Lorsque la machine est en marche, faites particulièrement attention à l'emplacement de l'aiguille. En outre, ne laissez pas les mains près des pièces mobiles, telles que l'aiguille et la molette, sinon vous risquez de vous blesser.
- Ne tirez pas ou ne poussez pas le tissu trop fort pendant la couture, sinon vous risquez de vous blesser ou de casser l'aiguille.
- N'utilisez jamais d'aiguilles tordues. Elles peuvent facilement casser et vous blesser.
- Veillez à ce que l'aiguille ne touche pas d'épingles de faufilage, sinon elle risque de casser ou de se tordre.

#### Procédure de couture générale

Respectez les procédures de base ci-dessous pour coudre.

1	<b>Mettez la machine sous tension.</b>	Mettez la machine à coudre sous tension. Pour plus de détails sur la mise sous tension de la machine, reportez-vous à la section « Prise d'alimentation électrique » (page 13).
↓		
2	<b>Sélectionnez le point.</b>	Sélectionnez le point approprié pour la zone à coudre. Pour plus de détails sur la sélection d'un point, reportez-vous à la section « Sélection des points » (page 38).
↓		
3	<b>Fixez le pied-de-biche.</b>	Fixez le pied-de-biche approprié pour le point. Pour plus de détails sur le remplacement du pied-de-biche, reportez-vous à la section « Remplacement du pied-de-biche » (page 34).
↓		
4	<b>Commencez à coudre.</b>	Placez le tissu et commencez la couture. À la fin de la couture, coupez les fils. Pour plus de détails sur le démarrage du travail de couture, reportez-vous à la section « Démarrage du travail de couture » (page 40).



## Sélection des points

A l'aide des touches de sélection des points, sélectionnez le point souhaité.  
Lorsque la machine à coudre est mise sous tension, le point droit (P) (aiguille à gauche) est sélectionné.

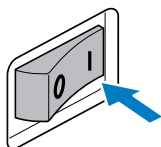
### 1 Mettez la machine à coudre sous tension.



### 2 Appuyez sur (touches de sélection de point). Le numéro du point sélectionné est affiché.

Appuyez sur le côté « + » ou « - » de la touche  pour accroître ou réduire le numéro d'une unité. Appuyez sur  à droite pour changer le chiffre de droite et appuyez sur  à gauche pour changer le chiffre de gauche.

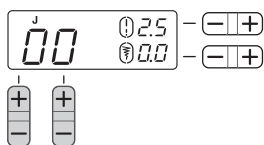

► Le point est sélectionné.

### 3 Fixez le pied-de-biche indiqué sur l'écran à cristaux liquides.

L'endroit où est affiché le type de pied-de-biche diffère selon le modèle.

Ce manuel montre en exemple l'écran à cristaux liquides (illustration ci-dessus) des modèles où le type de pied-de-biche apparaît au-dessus du numéro du point sélectionné.

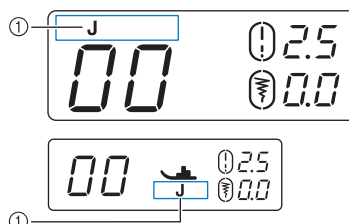

① Type de pied-de-biche

- Pour plus de détails, reportez-vous à la section « Remplacement du pied-de-biche » (page 34).



### Mémo

- Le pied-de-biche à utiliser est indiqué par la lettre (J, A, etc.) qui apparaît au-dessus ou à côté du numéro de point.

### 4 Si nécessaire, ajustez la longueur et la largeur du point.



- Pour plus de détails sur l'utilisation des points de couture courants, reportez-vous à l'exemple suivant.



## Réglage de la longueur et de la largeur du point

### ■ [Exemple] Sélection du point

#### 1 Appuyez sur les touches de sélection de points pour sélectionner le point 04.

Avec la touche  de droite, sélectionnez « 4 », et avec la touche  de gauche, sélectionnez « 0 ».

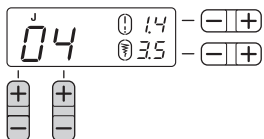

#### 2 Appuyez sur « + » ou « - » à côté de (touche de réglage de la longueur du point) pour accroître ou réduire la longueur du point.

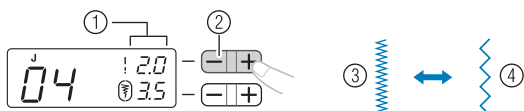





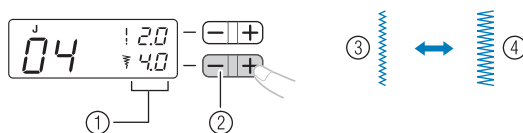

- ① Longueur du point
- ② Touche de réglage de la longueur du point
- ③ Court
- ④ Long

#### 3 Appuyez sur « + » ou « - » à côté de (touche de réglage de la largeur du point) pour accroître ou réduire la largeur du point.



- ① Largeur du point
- ② Touche de réglage de la largeur du point
- ③ Etroit
- ④ Large



#### Remarque

- Lorsque la longueur ou la largeur du point est modifiée par rapport à l'installation standard,  autour de  ou de  disparaît de l'écran à cristaux liquides. Lorsque la longueur ou la largeur du point est remise sur le réglage standard,  réapparaît autour de  ou de  à l'écran à cristaux liquides.
- Si la largeur du point sélectionné en peut pas être réglée, « - - » apparaît à droite de  sur l'écran à cristaux liquides.

#### ATTENTION

- Une fois la largeur du point réglée, tournez lentement la molette vers vous (dans le sens inverse des aiguilles d'une montre) et vérifiez que l'aiguille ne touche pas le pied-de-biche. Si c'est le cas, vous risquez de casser ou de tordre l'aiguille.
- Si les points se tassent, augmentez la longueur du point. Si vous continuez à coudre avec des points qui se tassent, vous risquez de tordre ou de casser l'aiguille.

## Démarrage du travail de couture

- 1** Relevez l'aiguille en tournant la molette vers vous (dans le sens inverse des aiguilles d'une montre) de sorte que le repère de la molette soit orienté vers le haut. (sur les modèles équipés de  (touche « Positionnement aiguille »), levez l'aiguille en appuyant sur  une ou deux fois.)

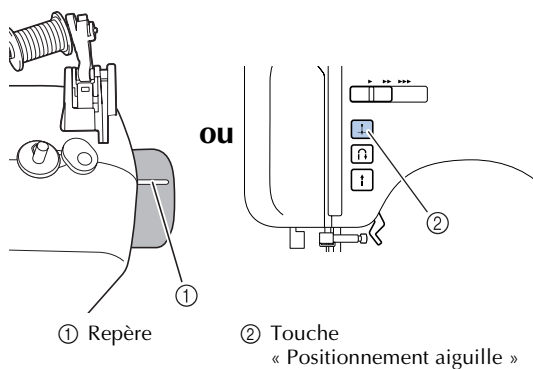

- 2** Relevez le levier du pied-de-biche.

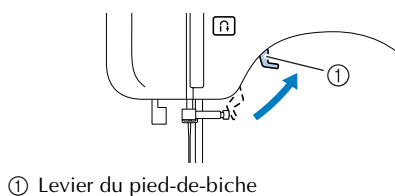

- 3** Placez le tissu sous le pied-de-biche, faites passer le fil sous le pied-de-biche, puis sortez environ 5 cm (2 po) de fil vers l'arrière de la machine.

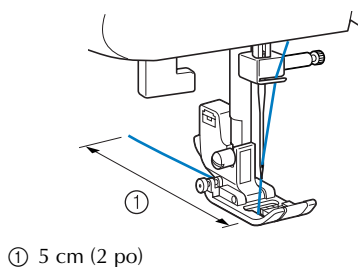

- 4** Tout en maintenant l'extrémité du fil et le tissu de la main gauche, tournez la molette vers vous (dans le sens inverse des aiguilles d'une montre) de la main droite pour abaisser l'aiguille au point de départ de la couture.

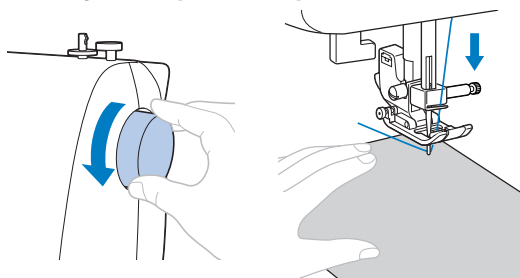

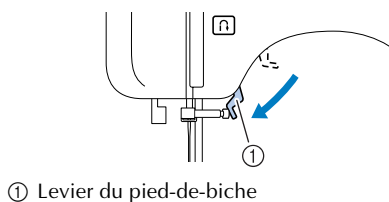

- 5** Abaissez le levier du pied-de-biche.

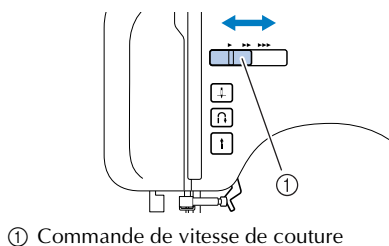

- 6** Sur les modèles équipés d'une commande de vitesse de couture, faites glisser la commande de vitesse de couture vers la gauche ou la droite pour régler la vitesse de couture. Reportez-vous à la section « Commande de vitesse de couture (pour les modèles équipés de la touche Marche/arrêt) » (page 14).



- 7** Appuyez doucement sur la pédale. (Sur les modèles équipés de  (touche « Marche/arrêt »), si la pédale n'est pas connectée, appuyez une fois sur .)

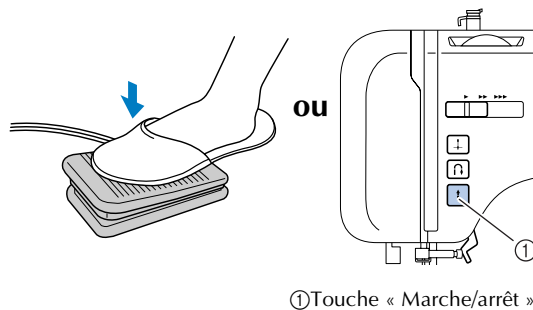

► La machine commence à coudre.

- 8** Retirez votre pied de la pédale ou appuyez une fois sur **(↑)** (touche Marche/arrêt) (si vous avez appuyé sur **(↑)** (touche Marche/arrêt) pour démarrer la machine) (pour les modèles équipés de la touche Marche/arrêt).  
▶ La machine s'arrête de coudre.

- 9** Relevez l'aiguille en tournant la molette vers vous (dans le sens inverse des aiguilles d'une montre) de sorte que le repère de la molette soit orienté vers le haut. (sur les modèles équipés de **(↑)** (touche « Positionnement aiguille »), levez l'aiguille en appuyant sur **(↑)** une ou deux fois.)

Cette procédure n'est pas nécessaire si la position d'arrêt de l'aiguille a été réglée sur la position relevée (page 14).

- 10** Relevez le levier du pied-de-biche.

- 11** Tirez le tissu vers le côté gauche de la machine, puis faites passer les fils vers le haut depuis le dessous jusqu'au coupe-fil pour les couper.

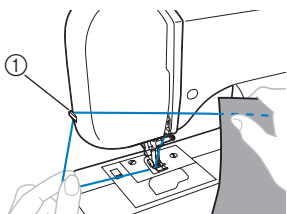

① Coupe-fil



### Mémo

- Si la pédale est branchée, vous ne pouvez pas utiliser la touche Marche/arrêt pour démarrer le travail de couture (pour les modèles équipés de la touche Marche/arrêt).
- Lorsque vous cessez de coudre, l'aiguille reste abaissée (dans le tissu). Vous pouvez choisir de régler la machine pour que l'aiguille soit en position levée à l'arrêt de l'opération de couture. Pour plus de détails sur le réglage de l'aiguille en position levée à l'arrêt de la couture, reportez-vous à la section « Changement de la position d'arrêt de l'aiguille » (page 14).

### ■ Couture de points de renfort

Si vous cousez des points autres que des points droits ou zigzag arrêtés par des points inverses, en appuyant sur **(↵)** (touche Point inverse/renfort), vous cousez des points de renfort, 3 à 5 points superposés.

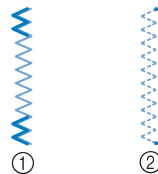

① Points inverses  
② Points de renfort



### Mémo

- La couture de points inverses ou de points de renfort dépend du point sélectionné. Pour plus de détails, reportez-vous à la section « RÉGLAGES DE POINTS » (page 74).

## Tension des fils

La tension du fil affectera la qualité de vos points. Il est possible que vous ayez besoin de la régler lorsque vous changez de tissu ou de fil.



### Mémo

- Nous vous recommandons de faire un essai sur un bout de tissu avant de commencer à coudre.

### ■ Tension correcte

La tension correcte est importante car une tension trop forte ou trop faible affaiblira vos coutures ou fera des plis sur votre tissu.

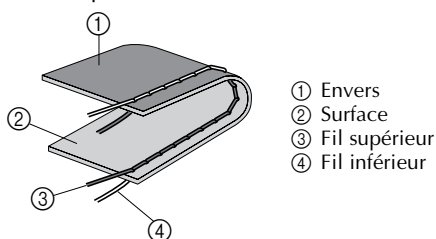

### ■ La tension supérieure est trop forte

Des boucles apparaîtront sur la surface du tissu.



### Remarque

- Si le fil de la canette a été mal enfilé, le fil supérieur peut s'en trouver trop tendu. Si tel est le cas, reportez-vous à la section « Enfilage du fil inférieur » (page 20) et effectuez de nouveau l'enfilage du fil de la canette.

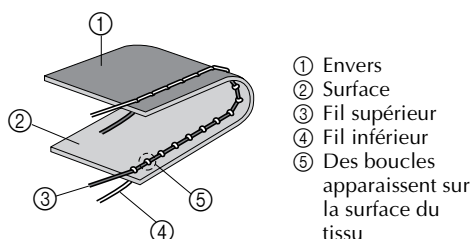

#### Solution

Réduisez la tension en tournant le sélecteur de tension supérieure sur un numéro plus bas.

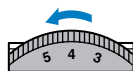

### Mémo

- Une fois que vous avez terminé de coudre, enlevez le capot du compartiment à canette et vérifiez que le fil apparaît comme ci-dessous. Si le fil n'apparaît pas comme ci-dessous, le fil n'est pas inséré correctement dans le ressort de réglage de la tension du boîtier de la canette. Réinsérez le fil correctement. Pour plus de détails, reportez-vous à page 20, 21.

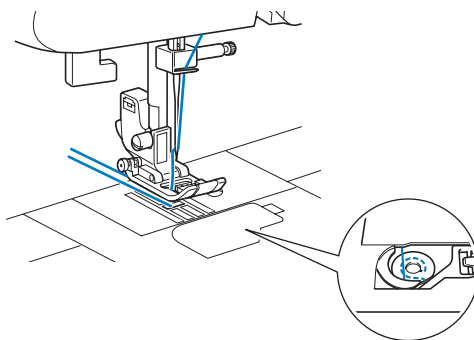

### ■ La tension supérieure est insuffisante

Des boucles apparaîtront sur l'envers du tissu.



### Remarque

- Si le fil supérieur a été mal enfilé, le fil supérieur peut s'en trouver trop lâche. Si tel est le cas, reportez-vous à la section « Enfilage supérieur » (page 23) et effectuez de nouveau l'enfilage du fil supérieur.

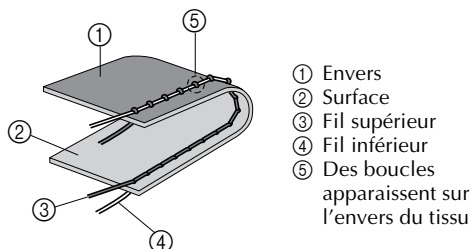

#### Solution

Augmentez la tension en tournant le sélecteur de tension supérieure sur un numéro plus élevé.

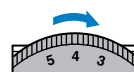

## CONSEILS UTILES DE COUTURE

Cette section décrit plusieurs moyens d'obtenir des résultats optimaux pour vos projets de couture. Reportez-vous à ces conseils lors de la couture d'un projet.

### Échantillon

Lorsque vous avez sélectionné un point, la machine en définit automatiquement la largeur et la longueur. Il convient toutefois de coudre un échantillon puisque, en fonction du type de tissu et des points, vous risquez de ne pas obtenir les résultats souhaités.

Pour ce faire, utilisez une pièce de tissu et du fil identiques à ceux de votre projet, et vérifiez la tension du fil, ainsi que la longueur et la largeur du point. Les résultats diffèrent en fonction du type de points et du nombre d'épaisseurs de tissu cousues, cousez l'échantillon dans les mêmes conditions que celles de votre projet.

### Modification du sens de couture

#### 1 Lorsque la couture atteint un bord, arrêtez la machine à coudre.

Laissez l'aiguille abaissée (dans le tissu). Si l'aiguille a été relevée, abaissez-la en tournant la molette vers vous (dans le sens inverse des aiguilles d'une montre) ou en appuyant une fois sur  $\oplus$  (touche Positionnement aiguille) (pour les modèles équipés de la touche Positionnement aiguille).

#### ⚠ ATTENTION

- Si vous utilisez l'aiguille jumelée, assurez-vous de lever l'aiguille avant de changer de sens de couture. Si vous tournez le tissu alors que l'aiguille est abaissée, l'aiguille peut se tordre ou casser.

#### 2 Relevez le levier du pied-de-biche, puis tournez le tissu.

Tournez le tissu en utilisant l'aiguille comme pivot.

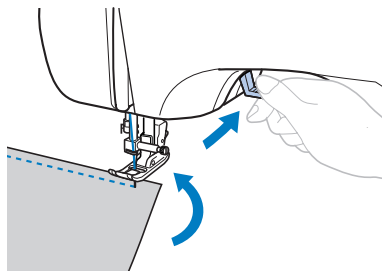

#### 3 Abaissez le levier du pied-de-biche et continuez à coudre.

### Couture de lignes courbes

Arrêtez de coudre, puis modifiez légèrement le sens de couture pour coudre le long de la ligne courbe.

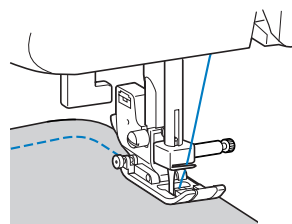

Si vous cousez le long d'une ligne courbe en utilisant un point zigzag, sélectionnez une longueur de point moindre pour obtenir un point plus fin.

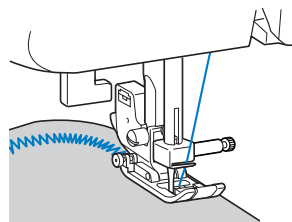

### Couture de tissus épais

#### ■ Si le tissu ne passe pas sous le pied-de-biche

Si le tissu passe difficilement sous le pied-de-biche, relevez au maximum le levier pour que le pied-de-biche se trouve dans sa position la plus haute.

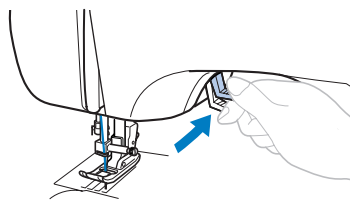

### ■ Si vos assemblages sont épais et le tissu n'est pas entraîné au début de la couture

Il est possible que le tissu ne soit pas entraîné si les assemblages à coudre sont épais et le pied-de-biche n'est pas de niveau, comme illustré ci-dessous. Si tel est le cas, utilisez la goupille de blocage du pied-de-biche (le bouton noir à gauche du pied zigzag « J ») pour que le pied-de-biche reste de niveau pendant la couture et permette au tissu d'être entraîné sans accroc.

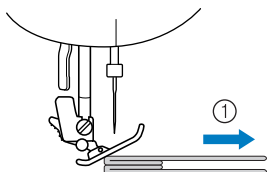

① Sens de couture

- 1** Relevez le levier du pied-de-biche.
- 2** Alignez le début de la couture, puis positionnez le tissu.
- 3** Tout en maintenant le pied zigzag « J » de niveau, maintenez la goupille de blocage du pied-de-biche (le bouton noir sur le côté gauche) enfoncée et abaissez le levier du pied-de-biche.

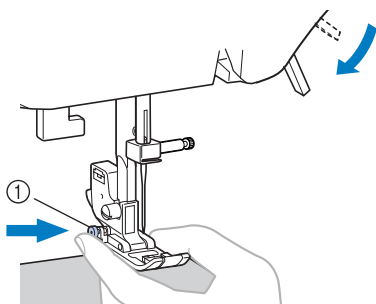

① Goupille de blocage du pied-de-biche (bouton noir)

- 4** Relâchez la goupille de blocage du pied-de-biche (bouton noir).
  - ▶ Le pied-de-biche reste de niveau, ce qui permet au tissu d'être entraîné.

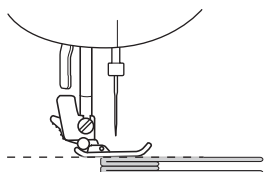

- Une fois l'assemblage cousu, le pied-de-biche revient à son angle d'origine.

### ! ATTENTION

- Si vous cousez du tissu de plus de 6 mm (15/64 po) d'épaisseur ou si vous poussez le tissu trop fort, vous risquez de tordre ou de casser l'aiguille.

### Couture de fermetures velcro

### ! ATTENTION

- Utilisez uniquement des fermetures velcro non encollées pour coudre. Si de la colle adhère à l'aiguille ou au chemin du crochet de la canette, ceci pourrait provoquer un dysfonctionnement.
- Si vous cousez la fermeture velcro avec l'aiguille fine (65/9-75/11), cette dernière pourrait se tordre ou se casser.

### ☀ Remarque

- Avant de commencer à coudre, faufilez le tissu avec la fermeture velcro.

Vérifiez que l'aiguille transperce bien la fermeture velcro en faisant tourner la molette pour abaisser l'aiguille au travers de la fermeture velcro avant de coudre. Ensuite, cousez le bord de la fermeture velcro à faible vitesse.

Si l'aiguille ne parvient pas à transpercer la fermeture velcro, remplacez-la par l'aiguille destinée aux tissus épais (page 29).

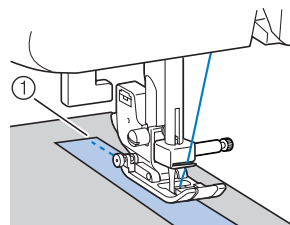

① Bord de la fermeture velcro

## Couture de tissus fins

Lorsque vous cousez des tissus fins, la couture peut ne pas être droite ou le tissu peut ne pas être entraîné correctement. Si c'est le cas, placez du papier fin ou un matériau stabilisateur sous le tissu et cousez l'ensemble. Une fois le travail de couture terminé, déchirez l'excédent de papier.

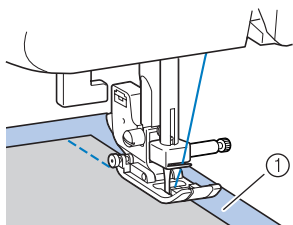

① Papier ou matériau stabilisateur

## Couture de tissus élastiques

Faufilez ensemble les pièces de tissus, puis cousez sans étirer le tissu.

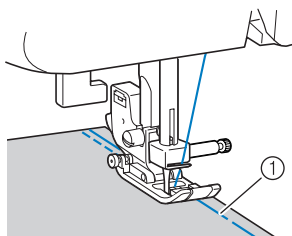

① Point faufilage

## Couture de pièces cylindriques

En enlevant le plateau, il est plus facile de coudre des pièces cylindriques comme des manchettes ou des jambes de pantalon, ou des zones difficiles à atteindre.

- 1 Faites glisser le plateau vers la gauche pour le dégager.

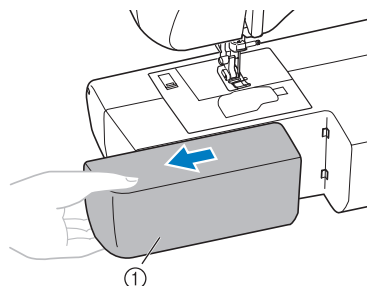

① Plateau

- Une fois le plateau enlevé, il est possible de coudre avec le bras libre.
- Pour coudre des pièces cylindriques, suivez l'étape suivante.

### Remarque

- Une fois la couture avec le bras libre terminée, remettez le plateau à sa position d'origine.



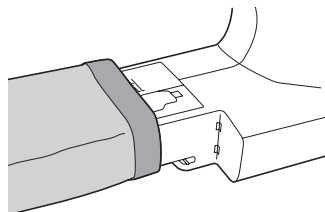

- 2 Faites glisser la partie que vous souhaitez coudre sur le bras, puis cousez depuis le haut.



# 3 POINTS DE COUTURE COURANTS

## POINTS SURFILAGE

Vous pouvez utiliser les points surfilage pour assembler des coutures et les terminer en une seule opération. Ils sont également utiles pour coudre des tissus élastiques.

Nom du point	Motif	Pied-de-biche	Motif n°						Application	Largeur du point [mm (po)]		Longueur du point [mm (po)]		Aiguille jumelée	Pied à double entraînement	Points inverses/ de renfort
			Modèle 70 points	Modèle 60 points	Modèle 50 points	Modèle 40 points	Modèle 30 points	Modèle 20 points		Auto	Manuel	Auto	Manuel			
Point zigzag		J	04	04	04	04	04	04	Surfilage et attache d'appliqués	3,5 (1/8)	0,0-7,0 (0-1/4)	1,4 (1/16)	0,0-4,0 (0-3/16)	**** Oui (J)	*** Oui	* Inv.
point zigzag triple		J	05	05	05	05	05	05	Surfilage sur les tissus moyens ou élastiques, fixation d'élastiques, reprisage, etc.	5,0 (3/16)	1,5-7,0 (1/16-1/4)	1,0 (1/16)	0,2-4,0 (1/64-3/16)	*** Oui (J)	Non	** Renf.
Point surfilage		G	06	06	06	06	06	06	Surfilage sur tissus fins ou moyens	3,5 (1/8)	2,5-5,0 (3/32-3/16)	2,0 (1/16)	1,0-4,0 (1/16-3/16)	Non	Non	** Renf.
		G	07	07	07	07	07	07	Surfilage sur tissus épais	5,0 (3/16)	2,5-5,0 (3/32-3/16)	2,5 (3/32)	1,0-4,0 (1/16-3/16)	Non	Non	** Renf.
		J	08	08	08	08	08	08	Surfilage sur tissus élastiques	5,0 (3/16)	0,0-7,0 (0-1/4)	2,5 (3/32)	0,5-4,0 (1/32-3/16)	**** Oui (J)	Non	** Renf.



\*Inv.: Inverse    \*\*Renf.: Renfort    \*\*\*N'utilisez pas les points inverses.

\*\*\*\*Sélectionnez une largeur de point de 5,0 mm (3/16 po) maximum.

### ATTENTION

- Veillez à bien mettre la machine hors tension avant de remplacer le pied-de-biche. Sinon, vous pourriez vous blesser si vous appuyez accidentellement sur la pédale ou sur  (touche Marche/arrêt) et la machine commence à coudre.

### Utilisation du pied zigzag

- 1 Fixez le pied zigzag « J ».
  - 2 Sélectionnez le point ,  ou .
- Pour plus de détails, reportez-vous à la section « Sélection des points » (page 38).

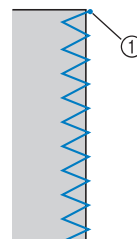
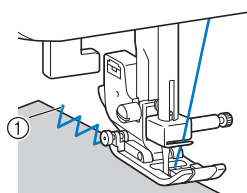

### 3 Cousez le bord du tissu.



① Point de chute de l'aiguille



## Utilisation du pied pour surjet

- 1 Installez le pied pour surjet « G ».
  - 2 Sélectionnez le point  ou .
    - Pour plus de détails, reportez-vous à la section « Sélection des points » (page 38).
- 3** Positionnez le tissu en plaçant son bord contre le guide du pied-de-biche, puis abaissez le levier du pied-de-biche.

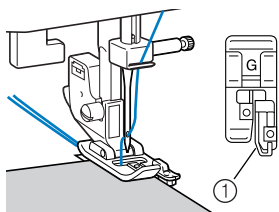

① Guide

- 4 Faites tourner lentement la molette vers vous (dans le sens inverse des aiguilles d'une montre) et vérifiez que l'aiguille ne touche pas le pied-de-biche.
- 5 Cousez en plaçant le bord du tissu contre le guide du pied-de-biche.

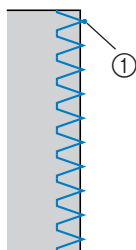

① Point de chute de l'aiguille

## ⚠ ATTENTION

- Une fois la largeur du point réglée, tournez lentement la molette vers vous (dans le sens inverse des aiguilles d'une montre) et vérifiez que l'aiguille ne touche pas le pied-de-biche. Si c'est le cas, vous risquez de casser ou de tordre l'aiguille.

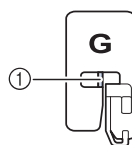

- ① Vérifiez que l'aiguille ne touche pas le pied-de-biche.

## POINTS SIMPLES

Vous pouvez utiliser des points droits pour les coutures standard. Trois types de point sont disponibles pour des coutures simples.

Nom du point	Motif	Pied-de-biche	Motif n°							Application	Largeur du point [mm (po)]		Longueur du point [mm (po)]		Aiguille jumelée	Pied à double entraînement	Points inverses/ de renfort	
			Modèle 70 points	Modèle 60 points	Modèle 50 points	Modèle 40 points	Modèle 30 points	Modèle 20 points	Auto		Manuel	Auto	Manuel					
Droit	Gauche		J	00	00	00	00	00	00	Points simples, couture de fronces ou plis, etc.	0,0 (0)	0,0-7,0 (0-1/4)	2,5 (3/32)	0,2-5,0 (1/64-3/16)	Non	***	Oui	Inv. *
	Central		J	01	01	01	01	01	01	Fixation de fermetures à glissière, points simples, couture de fronces ou plis, etc.	-	-	2,5 (3/32)	0,2-5,0 (1/64-3/16)	Oui (J)	***	Oui	Inv. *
Triple point élastique		J	02	02	02	02	02	02	Fixation de manches, coutures d'entrejambes, couture de tissus élastiques et points décoratifs	0,0 (0)	0,0-7,0 (0-1/4)	2,5 (3/32)	1,5-4,0 (1/16-3/16)	Non	Non	Non	Renf. **	

\*Inv.: Inverse

\*\*Renf.: Renfort

\*\*\*N'utilisez pas les points inverses.

## ATTENTION

- Veillez à bien mettre la machine hors tension avant de remplacer le pied-de-biche. Sinon, vous pourriez vous blesser si vous appuyez accidentellement sur la pédale ou sur (touche Marche/arrêt) et la machine commence à coudre.

## Points simples

- 1 Faufilez ou épinglez ensemble les pièces de tissu.
- 2 Fixez le pied zigzag « J ».
- 3 Sélectionnez un point.
  - Pour plus de détails, reportez-vous à la section « Sélection des points » (page 38).
- 4 Abaissez l'aiguille dans le tissu au début de la couture.
- 5 Commencez à coudre.
  - Pour plus de détails, reportez-vous à la section « Démarrage du travail de couture » (page 40).
  - Pour plus de détails sur la couture de points inverses/de renfort, reportez-vous à la section « Couture de points de renfort » (page 41).

## 6 A la fin de la couture, coupez le fil.

- Pour plus de détails, reportez-vous à la section « Démarrage du travail de couture » (page 40).



### ■ Modification de la position de l'aiguille

Avec le point droit (aiguille à gauche) et le point élastique triple, il est possible de régler le positionnement de l'aiguille. Appuyez sur le côté « + » de la touche de réglage de la largeur du point pour déplacer l'aiguille vers la droite ; appuyez sur le côté « - » de la touche de réglage de la largeur du point pour déplacer l'aiguille vers la gauche.

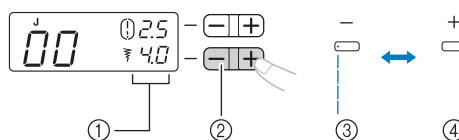

- 1 Largeur du point
- 2 Touche de réglage de la largeur du point
- 3 Position de l'aiguille à gauche
- 4 Position de l'aiguille à droite

# POINT INVISIBLE

Vous pouvez utiliser le point invisible pour finir le bord d'un travail de couture, comme l'ourlet d'un pantalon, sans que le point soit visible.

Nom du point	Motif	Pied-de-biche	Motif n°						Application	Largeur du point [mm (po)]		Longueur du point [mm (po)]		Aiguille jumelée	Pied à double entraînement	Points inverses/ de renfort
			Modèle 70 points	Modèle 60 points	Modèle 50 points	Modèle 40 points	Modèle 30 points	Modèle 20 points		Auto	Manuel	Auto	Manuel			
Point invisible		R	09	09	09	09	09	09	Points invisibles sur tissus moyens	0 (0)	-3 - 3	2,0 (1/16)	1,0-3,5 (1/16-1/8)	Non	Non	Renf.*
		R	10	10	10	10	10	10	Points invisibles sur tissus élastiques	0 (0)	-3 - 3	2,0 (1/16)	1,0-3,5 (1/16-1/8)	Non	Non	Renf.*

\*Renf.: Renfort

## ATTENTION

- Veillez à bien mettre la machine hors tension avant de remplacer le pied-de-biche. Sinon, vous pourriez vous blesser si vous appuyez accidentellement sur la pédale ou sur (touche Marche/arrêt) et la machine commence à coudre.

## Mémo

- Quand vous sélectionnez le point ou . Les numéros de point « 0 », « -1 », « -2 » ou « -3 » peuvent s'afficher sur l'écran à cristaux liquides en appuyant sur le côté « - » de la touche de réglage de la largeur du point, et ensuite le point de chute de l'aiguille passera à gauche. Les numéros de point « 0 », « 1 », « 2 » ou « 3 » peuvent s'afficher sur l'écran à cristaux liquides en appuyant sur le côté « + » de la touche de réglage de la largeur du point, et ensuite le point de chute de l'aiguille passera à droite.
- Quand la taille des pièces cylindriques est trop petite pour glisser sur le bras ou si la longueur est trop courte, le tissu ne sera pas entraîné et il se peut que vous ne puissiez pas obtenir les résultats voulus.

### 1 Retournez la jupe ou le pantalon.



- ① Endroit du tissu
- ② Bas

### 2 Pliez le tissu le long du bord d'ourlet souhaité et pressez.

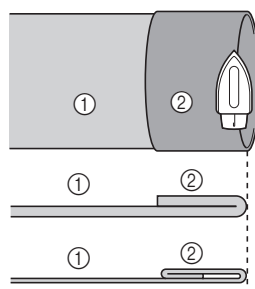

<Tissu épais>

<Tissu normal>

<Vu de côté>

- ① Envers du tissu
- ② Endroit du tissu

- 3** Utilisez une craie pour marquer le tissu à environ 5 mm (3/16 po) du bord du tissu, puis faufiliez-le.

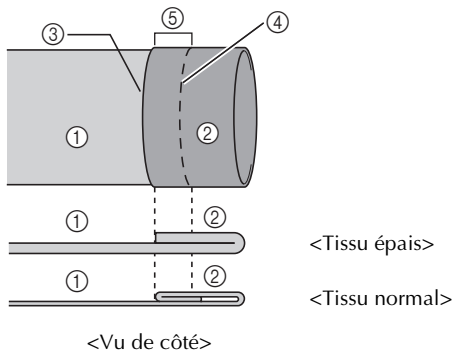

- ① Envers du tissu
- ② Endroit du tissu
- ③ Bord du tissu
- ④ Point faufilage
- ⑤ 5 mm (3/16 po)

- 4** Repliez le tissu à l'intérieur, le long du faufilage.

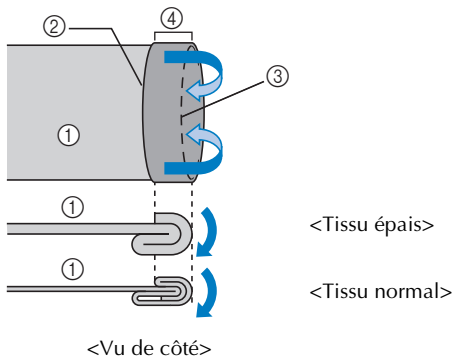

- ① Envers du tissu
- ② Bord du tissu
- ③ Point faufilage
- ④ 5 mm (3/16 po)

- 5** Dépliez le bord du tissu et positionnez le tissu en orientant l'envers vers le haut.

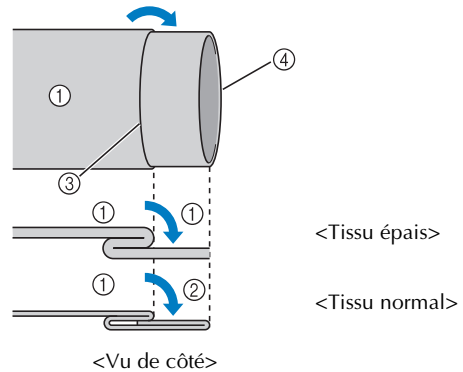

- ① Envers du tissu
- ② Endroit du tissu
- ③ Point faufilage
- ④ Bord du tissu

- 6** Fixez le pied pour point invisible « R ».

- 7** Sélectionnez un point.

- 8** Enlevez le plateau pour pouvoir coudre avec le bras libre.

- Pour plus de détails sur la couture avec le bras libre, reportez-vous à la section « Couture de pièces cylindriques » (page 45).

- 9** Faites glisser la partie que vous souhaitez coudre sur le bras, vérifiez que le tissu est entraîné correctement et commencez à coudre.

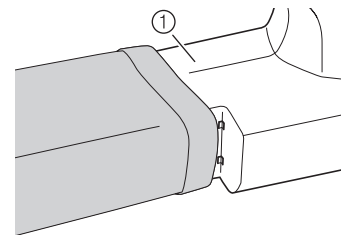

- ① Bras

- 10** Positionnez le tissu en plaçant le bord de l'ourlet plié contre le guide du pied-de-biche, puis abaissez le levier du pied-de-biche.

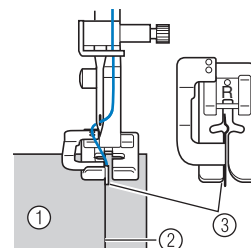

- ① Envers du tissu
- ② Pli de l'ourlet
- ③ Guide

**11 Réglez la largeur du point jusqu'à ce que l'aiguille vienne légèrement accrocher le pli de l'ourlet.**

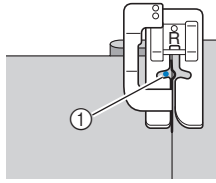

① Point de chute de l'aiguille

Quand vous changez le point de chute de l'aiguille, relevez l'aiguille, puis modifiez la largeur du point.

Largeur du point

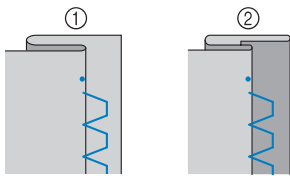
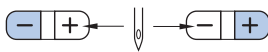

① Tissu épais  
② Tissu normal

**Si l'aiguille coud une partie trop importante du pli de l'ourlet**

Si l'aiguille coud une partie trop importante du pli de l'ourlet, réglez la largeur du point de sorte que l'aiguille tombe juste au bord du pli en appuyant sur le côté « + » de la touche de réglage de largeur du point.

<Tissu épais>

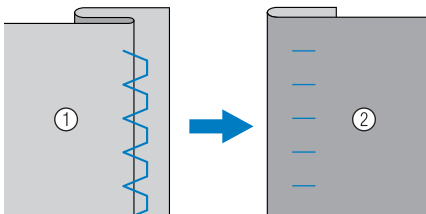

<Tissu normal>

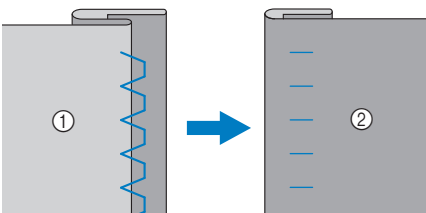

① Envers du tissu ② Endroit du tissu

**Si l'aiguille ne coud pas le pli de l'ourlet**

Si l'aiguille n'accroche pas le pli de l'ourlet, réglez la largeur du point de sorte que l'aiguille accroche légèrement le bord du pli en appuyant sur le côté « - » de la touche de réglage de largeur du point.

<Tissu épais>

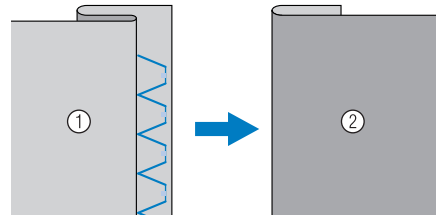

<Tissu normal>

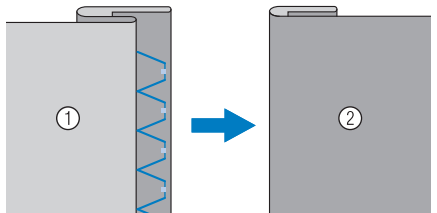

① Envers du tissu ② Endroit du tissu

- Pour plus de détails sur la modification de la largeur du point, reportez-vous à la section « Sélection des points » (page 38).

**12 Cousez en plaçant le pli de l'ourlet contre le guide du pied-de-biche.**

**13 Retirez le point faufilage et retournez le tissu à l'endroit.**

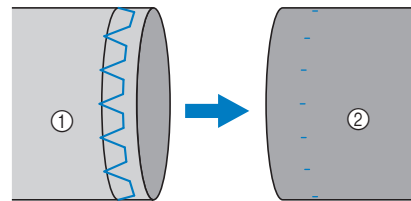

① Envers du tissu ② Endroit du tissu

# COUTURE DE BOUTONNIÈRES

Vous pouvez coudre des boutonnières et des boutons.

Nom du point	Motif	Pied-de-biche	Motif n°					Application	Largeur du point [mm (po)]		Longueur du point [mm (po)]		Aiguille jumelée	Pied à double entraînement	Points inverses/ de renfort	
			Modèle 70 points	Modèle 60 points	Modèle 50 points	Modèle 40 points	Modèle 30 points		Modèle 20 points	Auto	Manuel	Auto				Manuel
Point de boutonnière		A	29	29	29	25	21	16	Boutonnières horizontales sur tissus fins et moyens	5,0 (3/16)	3,0-5,0 (1/8-3/16)	0,5 (1/32)	0,2-1,0 (1/64-1/16)	Non	Non	* Auto Renf.
		A	30	30	30	26	22	17	Boutonnières renforcées pour tissus avec support	5,0 (3/16)	3,0-5,0 (1/8-3/16)	0,5 (1/32)	0,2-1,0 (1/64-1/16)	Non	Non	* Auto Renf.
		A	31	31	31	27	-	-	Boutonnières pour tissus élastiques ou tricotés	6,0 (15/64)	3,0-6,0 (1/8-15/64)	1,0 (1/16)	0,5-2,0 (1/32-1/16)	Non	Non	* Auto Renf.
		A	32	32	32	28	-	-	Boutonnières pour tissus élastiques	6,0 (15/64)	3,0-6,0 (1/8-15/64)	1,5 (1/16)	1,0-3,0 (1/16-1/8)	Non	Non	* Auto Renf.
		A	33	33	33	29	23	18	Boutonnières « trou de serrure » pour tissus épais ou fourrure	7,0 (1/4)	3,0-7,0 (1/8-1/4)	0,5 (1/32)	0,3-1,0 (1/64-1/16)	Non	Non	* Auto Renf.
		A	34	34	-	-	-	-	Boutonnières « trou de serrure » pour les tissus moyens et épais	7,0 (1/4)	3,0-7,0 (1/8-1/4)	0,5 (1/32)	0,3-1,0 (1/64-1/16)	Non	Non	* Auto Renf.
		A	35	35	-	-	-	-	Boutonnières « trou de serrure » pour tissus épais ou fourrure	7,0 (1/4)	3,0-7,0 (1/8-1/4)	0,5 (1/32)	0,3-1,0 (1/64-1/16)	Non	Non	* Auto Renf.
Point zigzag (pour le quilting)		J	40	40	-	-	-	Quilting appliqué et en mouvement libre, points plumetis, couture de boutons	3,5 (1/8)	0,0-7,0 (0-1/4)	1,4 (1/16)	0,0-4,0 (0-3/16)	Non	Oui	** Renf.	

\*Auto Renf.: Renfort automatique

\*\*Renf.: Renfort

## ATTENTION

- Veillez à bien mettre la machine hors tension avant de remplacer le pied-de-biche. Sinon, vous pourriez vous blesser si vous appuyez accidentellement sur la pédale ou sur (touche Marche/arrêt) et la machine commence à coudre.

La longueur maximale de la boutonnière est d'environ 28 mm (1-1/8 po) (diamètre + épaisseur du bouton). Les boutonnières sont cousues de l'avant du pied-de-biche vers l'arrière, comme illustré ci-dessous.

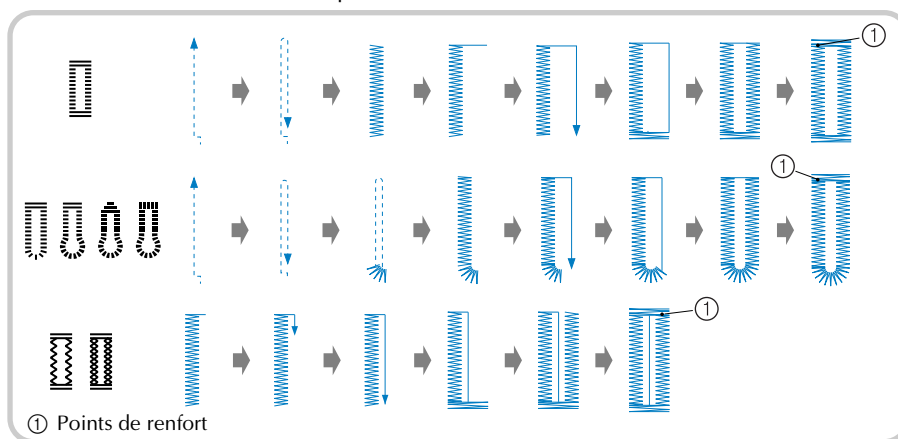

Les noms des parties du pied pour boutonnière « A », utilisé pour coudre des boutonnières, sont indiqués ci-dessous.

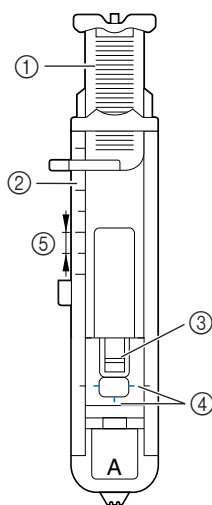

- ① Plaque du guide-bouton
- ② Réglette du pied-de-biche
- ③ Epingle
- ④ Repères sur le pied pour boutonnière
- ⑤ 5 mm (3/16 po)

**1** Utilisez une craie pour marquer l'emplacement et la longueur de la boutonnière sur le tissu.

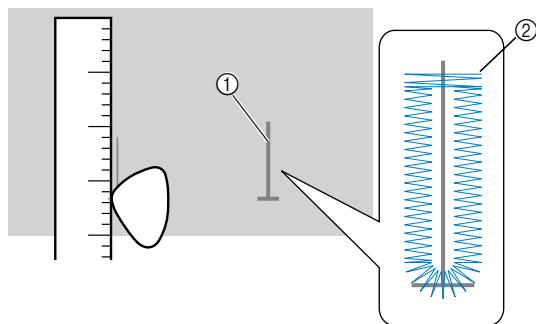

- ① Repères sur le tissu
- ② Couture de boutonnières

**2** Tirez sur la plaque du guide-bouton du pied pour boutonnière « A », puis insérez le bouton qui devra passer par la boutonnière.

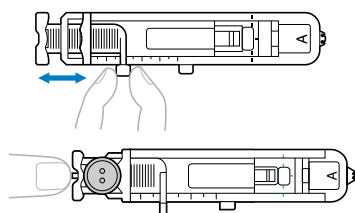

► La taille de la boutonnière est réglée.

**■ Si le bouton n'entre pas dans la plaque du guide-bouton**

Additionnez le diamètre et l'épaisseur du bouton, puis réglez la plaque du guide-bouton sur la longueur ainsi obtenue. (La distance entre les repères de la réglette du pied-de-biche correspond à 5 mm (3/16 po).)

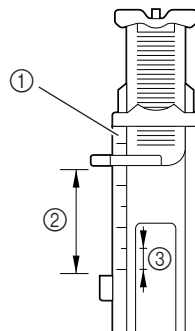

- ① Réglette du pied-de-biche
- ② Longueur de la boutonnière (diamètre + épaisseur du bouton)
- ③ 5 mm (3/16 po)

Exemple : Pour un bouton de 15 mm (9/16 po) de diamètre et de 10 mm (3/8 po) d'épaisseur, la plaque du guide-bouton doit être réglée sur 25 mm (1 po) sur la réglette.

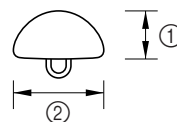

- ① 10 mm (3/8 po)
- ② 15 mm (9/16 po)

**3** Fixez le pied pour boutonnière « A ».

**4** Sélectionnez un point.

**5** Abaissez le fil supérieur pour le faire passer dans l'orifice du pied-de-biche.

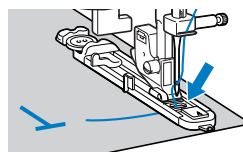

- 6** Placez le tissu en alignant la partie avant du repère de la boutonnière sur les repères rouges situés sur les côtés du pied pour boutonnière, puis abaissez le levier du pied-de-biche.

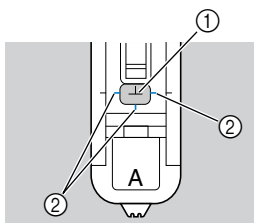

- ① Repère sur le tissu  
 ② Repères rouges sur le pied pour boutonnière
- Lorsque vous abaissez le pied-de-biche, n'exercez pas de pression à l'avant du pied-de-biche, sinon, la taille de la boutonnière risque de ne pas être correcte.

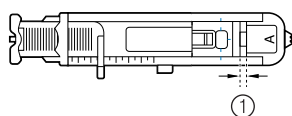
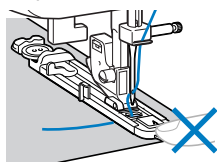

- ① Ne réduisez pas l'écart.

- 7** Abaissez au maximum le levier de boutonnière.

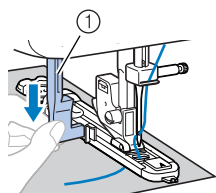

- ① Levier boutonnières

Le levier de boutonnière est placé derrière le support du pied pour boutonnière.

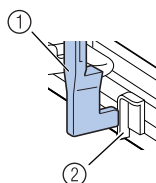

- ① Levier boutonnières  
 ② Support

- 8** Tenez légèrement l'extrémité du fil supérieur de votre main gauche et commencez à coudre.

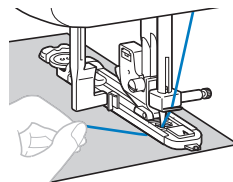

### Remarque

- Si vous devez coudre des assemblages épais et si le tissu n'est pas entraîné, utilisez le plus gros point (le plus long).

► Une fois le travail de couture terminé, la machine coud automatiquement des points de renfort puis s'arrête.

- 9** Relevez l'aiguille et le levier du pied-de-biche, retirez le tissu et coupez les fils.

- 10** Remplacez le levier de boutonnière dans sa position d'origine.



- 11** Insérez une épingle à l'extrémité des points de la boutonnière pour éviter de couper la couture, puis utilisez un découd-vite pour couper dans la direction de l'épingle et ouvrir la boutonnière.

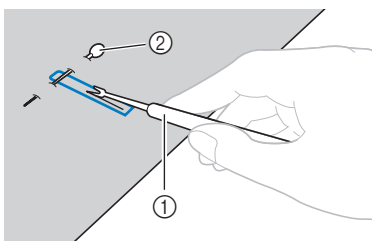

- ① Découd-vite  
② Epingle

Pour les boutonnières « trou de serrure », utilisez un perce-œillet du commerce pour faire un trou dans l'extrémité ronde de la boutonnière, puis utilisez le découd-vite pour ouvrir la boutonnière.

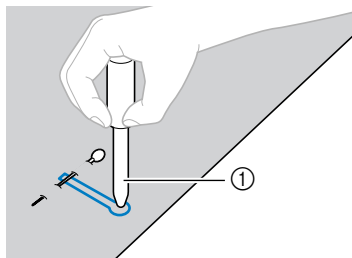

- ① Perce œillet

- Lorsque vous utilisez le perce-œillet, placez un papier épais ou une autre feuille de protection sous le tissu avant de percer le trou.

## ATTENTION

- Lorsque vous ouvrez la boutonnière avec le découd-vite, ne placez pas vos mains sur le chemin de la découpe, sinon vous risquez de vous blesser si le découd-vite glisse. N'utilisez le découd-vite d'aucune autre façon que celle pour laquelle il est conçu.



## Mémo

- Avant de coudre des boutonnières, vérifiez la longueur et la largeur du point en cousant une boutonnière d'essai sur une chute de tissu.

- **Couture de boutonnières sur des tissus élastiques**  
Lorsque vous cousez des boutonnières sur des tissus élastiques, utilisez un fil de guipage.

- 1** Accrochez le fil de guipage au pied pour boutonnière « A » comme indiqué sur l'illustration, pour qu'il se place dans les rainures, puis nouez-le de manière lâche.

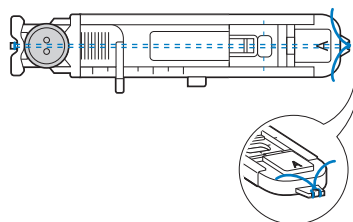
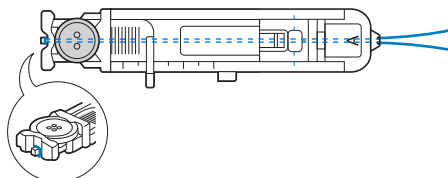

- 2** Fixez le pied pour boutonnière « A ».

- 3** Sélectionnez le point [ ] ou [ ].

- 4** Réglez la largeur du point en fonction de l'épaisseur du fil de guipage.

- 5** Abaissez le levier du pied-de-biche et celui du pied pour boutonnière, puis commencez à coudre.

- 6** A la fin de la couture, tirez doucement sur le fil de guipage pour le tendre.

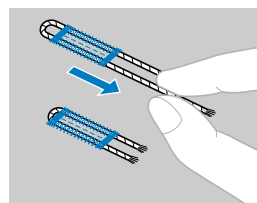

- 7** Utilisez une aiguille à coudre à la main pour tirer le fil de guipage vers l'envers du tissu, puis nouez-le.

- 8** A l'aide d'un découd-vite, coupez la partie centrale du fil de guipage restant à l'extrémité supérieure de la boutonnière. Coupez l'excédent de fil de guipage.

## Couture de boutons

Vous pouvez coudre des boutons avec la machine à coudre. Vous pouvez fixer des boutons à 2 ou 4 trous.

- 1** Mesurez la distance entre les trous du bouton à coudre.

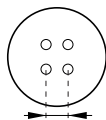

- 2** Relevez le levier du pied-de-biche, puis faites glisser le levier de réglage des griffes d'entraînement, situé à l'arrière de la machine, en bas, pour le placer sur **▲▲** (vers la droite, vu depuis l'avant de la machine).

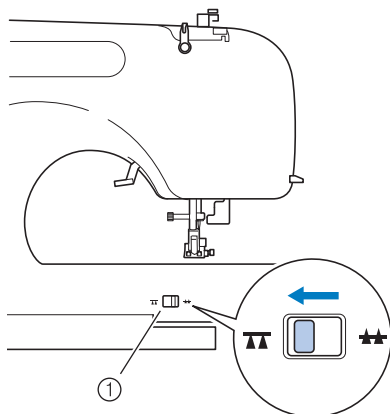

- ① Levier de réglage des griffes d'entraînement (vu depuis l'arrière de la machine)

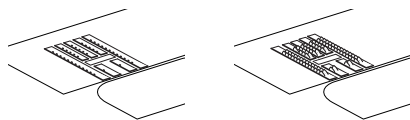

- Les griffes d'entraînement sont abaissées.

- 3** Fixez le pied-de-biche « M ».

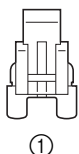



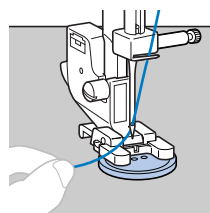

- ① Pied pour boutons « M »

- 4** Placez un bouton entre le pied-de-biche et le tissu.

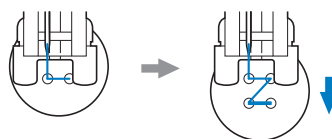

- Pour fixer des boutons à 4 trous, cousez tout d'abord les deux trous les plus proches de vous. Puis, faites glisser le bouton pour que l'aiguille passe dans les deux trous vers l'arrière de la machine à coudre et cousez-les de la même manière.



- 5** Sélectionnez un point . (Sur les modèles fournis sans le point  , sélectionnez le point  .)

- 6** Réglez la largeur du point pour qu'elle soit identique à la distance séparant les deux trous du bouton.

- 7** Appuyez sur la touche de réglage de la longueur du point pour que la longueur soit minimale.

- 8** Tournez la molette vers vous (dans le sens inverse des aiguilles d'une montre) pour vérifier que l'aiguille passe correctement dans les deux trous du bouton.

Réglez la largeur du point en fonction de la distance entre les trous du bouton.

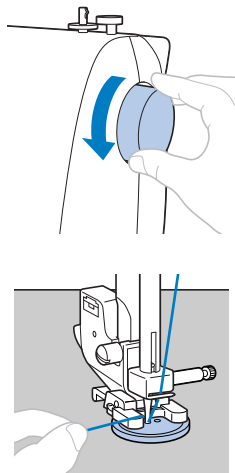

### **!** ATTENTION

- Lorsque vous cousez, vérifiez que l'aiguille ne touche pas le bouton, sinon elle risque de se tordre ou de casser.

- 9** Commencez à coudre.

- Après avoir cousu pendant environ 10 secondes à faible vitesse, appuyez sur  (touche Point inverse/de renfort) pour coudre des points de renfort.

- 10** Tirez le fil supérieur à la fin de la couture vers l'envers du tissu, puis nouez-le avec le fil de la canette.

A l'aide d'une paire de ciseaux, coupez le fil supérieur et le fil de la canette au début de la couture.

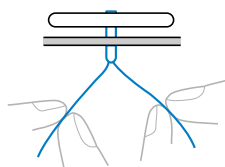

- 11** Une fois le bouton fixé, faites glisser le levier de réglage des griffes d'entraînement pour le placer sur  (vers la gauche, vu depuis l'avant de la machine) et faites tourner la molette pour relever les griffes d'entraînement.

- En principe, le levier de réglage des griffes d'entraînement se trouve sur .

## FIXATION D'UNE FERMETURE À GLISSIÈRE

Vous pouvez utiliser le pied pour fermeture à glissière pour coudre différents types de fermetures à glissière et vous pouvez le positionner facilement sur la droite ou sur la gauche de l'aiguille.

Nom du point	Motif	Pied-de-biche	Motif n°					Application	Largeur du point [mm (po)]		Longueur du point [mm (po)]		Aiguille jumelée	Pied à double entraînement	Points inverses/renfort	
			Modèle 70 points	Modèle 60 points	Modèle 50 points	Modèle 40 points	Modèle 30 points		Modèle 20 points	Auto	Manuel	Auto				Manuel
Point droit (centre)		J	01	01	01	01	01	01	Fixation de fermetures à glissière, points simples, couture de fronces ou plis, etc.	-	-	2,5 (3/32)	0,2-5,0 (1/64-3/16)	Oui (J)	Oui	** Inv. *

\*Inv.: Inverse

\*\*N'utilisez pas les points inverses.

### ATTENTION

- Veillez à bien mettre la machine hors tension avant de remplacer le pied-de-biche. Sinon, vous pourriez vous blesser si vous appuyez accidentellement sur la pédale ou sur (touche Marche/arrêt) et la machine commence à coudre.

- 1 Fixez le pied zigzag « J ».
- 2 Placez les deux morceaux de tissu en orientant l'endroit de chaque pièce l'un vers l'autre.
- 3 Cousez des points simples jusqu'au bout de l'ouverture de la fermeture à glissière, puis cousez des points inverses à la fin de la couture.
  - Utilisez des points faufilage pour coudre l'ouverture de la fermeture à glissière (où la fermeture à glissière sera insérée).

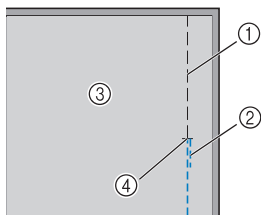

- 1 Point faufilage
  - 2 Points inverses
  - 3 Envers du tissu
  - 4 Bout de l'ouverture de la fermeture à glissière
- Reportez-vous à la section « Points simples », page 48.

- 4 Ouvrez le rabat, pressez-le depuis l'envers du tissu à l'aide d'un fer à repasser, alignez le centre de la fermeture à glissière sur le centre de la couture, puis faufilez la fermeture à glissière.

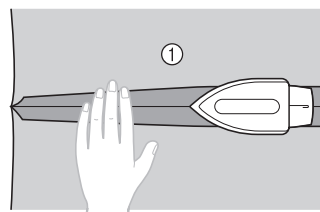

① Envers du tissu

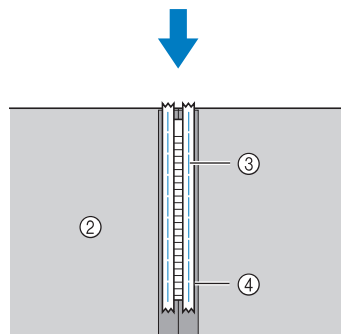

- 2 Envers du tissu
- 3 Point faufilage
- 4 Fermeture à glissière

- 5** Fixez le support de pied-de-biche sur la droite de la cheville du pied pour fermeture à glissière « 1 ».

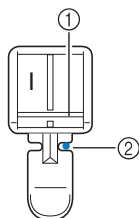

- ① Cheville à droite  
② Point de chute de l'aiguille

- 6** Sélectionnez le point

### ATTENTION

- Tournez la molette à la main pour faire en sorte que l'aiguille ne touche pas le pied-de-biche avant que vous ne commenciez à coudre. Si vous choisissez un point différent, l'aiguille touchera le pied-de-biche et elle se cassera. Vous pourriez aussi vous blesser.

- 7** Avec l'endroit du tissu orienté vers le haut, continuez à coudre avec la fermeture à glissière du côté droit du pied-de-biche.

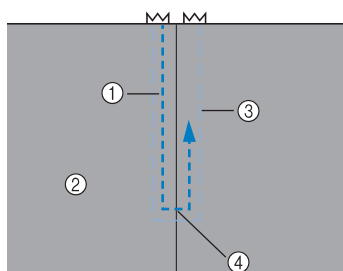

- ① Couture  
② Endroit du tissu  
③ Point faufilage  
④ Bout de l'ouverture de la fermeture à glissière

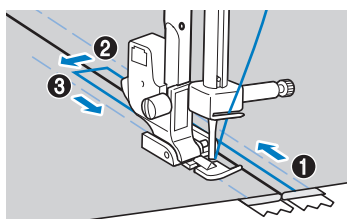

Cousez les points dans l'ordre, de ① à ③.

### ATTENTION

- Veillez à ce que l'aiguille n'entre pas en contact avec la fermeture à glissière tandis que vous êtes en train de coudre. Si l'aiguille entre en contact avec la fermeture à glissière, elle pourrait se casser et vous pourriez vous blesser.

### Mémo

- Si le pied-de-biche touche le curseur de la fermeture à glissière, laissez l'aiguille abaissée (dans le tissu) et relevez le pied-de-biche. Après avoir déplacé le curseur pour qu'il ne touche plus le pied-de-biche, abaissez le pied-de-biche et continuez à coudre.
- Pour coudre avec la fermeture à glissière à gauche du pied-de-biche, fixez le support de pied-de-biche à gauche de la cheville sur le pied pour fermeture à glissière « 1 » à l'étape ⑤.

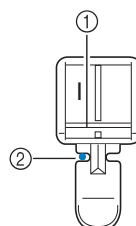

- ① Côté gauche de la cheville  
② Point de chute de l'aiguille

- 8** Une fois la couture terminée, enlevez les points de faufilage.

## COUTURE DE TISSUS ÉLASTIQUES ET RUBAN ÉLASTIQUE

Vous pouvez coudre des tissus élastiques et fixer du ruban élastique.

Nom du point	Motif	Pied-de-biche	Motif n°						Application	Largeur du point [mm (po)]		Longueur du point [mm (po)]		Aiguille jumelée	Pied à double entraînement	Points inverses/ de renfort
			Modèle 70 points	Modèle 60 points	Modèle 50 points	Modèle 40 points	Modèle 30 points	Modèle 20 points		Auto	Manuel	Auto	Manuel			
Point élastique		J	03	03	03	03	03	03	Couture de tissus élastiques et points décoratifs	1,0 (1/16)	1,0-3,0 (1/16-1/8)	2,5 (3/32)	1,0-4,0 (1/16-3/16)	Oui (J)	Non	Renf. *
point zigzag triple		J	05	05	05	05	05	05	Surfilage sur les tissus moyens ou élastiques, fixation d'élastiques, reprisage, etc.	5,0 (3/16)	1,5-7,0 (1/16-1/4)	1,0 (1/16)	0,2-4,0 (1/64-3/16)	** Oui (J)	Non	Renf. *

\*Renf.: Renfort

\*\*Sélectionnez une largeur de point de 5,0 mm (3/16 po) maximum.

### ⚠ ATTENTION

- Veillez à bien mettre la machine hors tension avant de remplacer le pied-de-biche. Sinon, vous pourriez vous blesser si vous appuyez accidentellement sur la pédale ou sur (touche Marche/arrêt) et la machine commence à coudre.

Respectez les précautions correspondantes lorsque vous effectuez les opérations de couture suivantes.

### Points élastiques

- 1 Fixez le pied zigzag « J ».
- 2 Sélectionnez le point
- 3 Cousez le tissu sans l'étirer.

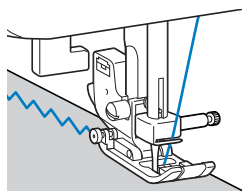

### Fixation d'un élastique

Lorsque vous fixez un ruban élastique à la manchette ou à la taille d'un vêtement, les dimensions finales seront celles du ruban élastique tendu. Il est donc nécessaire d'utiliser un ruban élastique suffisamment long.

- 1 **Épinglez le ruban élastique à l'envers du tissu.**  
Épinglez le ruban élastique sur le tissu en plusieurs points pour qu'il soit positionné de manière uniforme.

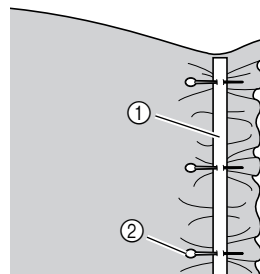

- ① Ruban élastique  
② Épingle

- 2 **Fixez le pied zigzag « J ».**
- 3 **Sélectionnez le point**

- 4** Cousez le ruban élastique en l'étirant pour qu'il ait la même longueur que le tissu.  
Tout en tirant le tissu de la main gauche derrière le pied-de-biche, tirez dessus au niveau de l'épingle la plus proche de l'avant du pied-de-biche avec la main droite.

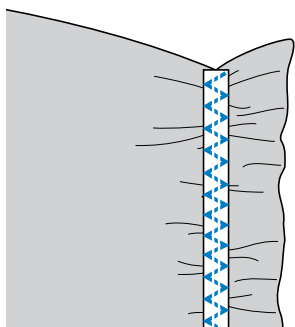
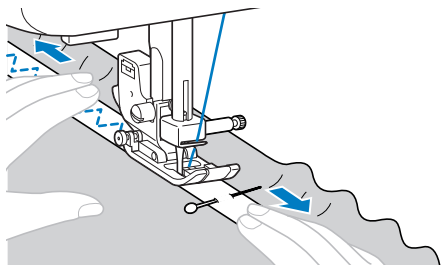

**! ATTENTION**

- Lorsque vous cousez, vérifiez que l'aiguille ne touche aucune épingle, sinon elle pourrait se tordre ou casser.

## POINTS D'APPLIQUÉ, PATCHWORK ET DE QUILTING

Cette section décrit les points pouvant être utilisés pour la couture d'appliqués, de patchworks et de quilting.

Nom du point	Motif	Pied-de-biche	Motif n°						Application	Largeur du point [mm (po)]		Longueur du point [mm (po)]		Aiguille jumelée	Pied à double entraînement	Points inverses/ de renfort
			Modèle 70 points	Modèle 60 points	Modèle 50 points	Modèle 40 points	Modèle 30 points	Modèle 20 points		Auto	Manuel	Auto	Manuel			
Point zigzag		J	04	04	04	04	04	04	Surfilage et attache d'appliqués	3,5 (1/8)	0,0-7,0 (0-1/4)	1,4 (1/16)	0,0-4,0 (0-3/16)	**** Oui (J)	*** Oui	* Inv.
Point zigzag (pour le Quilting)		J	40	40	-	-	-	-	Quilting appliqué et en mouvement libre, points plumetis, couture de boutons	3,5 (1/8)	0,0-7,0 (0-1/4)	1,4 (1/16)	0,0-4,0 (0-3/16)	Non	Oui	** Renf.
Point d'appliqué		J	11	11	11	11	11	11	Points d'appliqué	3,5 (1/8)	2,5-5,0 (3/32-3/16)	2,5 (3/32)	1,6-4,0 (1/16-3/16)	Oui (J)	Non	** Renf.
Point d'appliqué (pour le Quilting)		J	41	41	-	-	-	-	Attache d'appliqués et de bordures	1,5 (1/16)	0,5-5,0 (1/32-3/16)	1,2 (1/16)	1,0-4,0 (1/16-3/16)	Non	Non	** Renf.
		J	42	42	-	-	-	-	Attache d'appliqués et de bordures	1,5 (1/16)	0,5-5,0 (1/32-3/16)	1,2 (1/16)	1,0-4,0 (1/16-3/16)	Non	Non	** Renf.
Point droit d'assemblage		J	37	37	-	-	-	-	Point droit d'assemblage (avec un rabat de 6,5mm à partir du bord droit du pied-de-biche)	5,5 (7/32)	0,0-7,0 (0-1/4)	1,6 (1/16)	0,2-5,0 (1/64-3/16)	Non	Oui	** Renf.
		J	38	38	-	-	-	-	Point droit d'assemblage (avec un rabat de 6,5 mm à partir du bord gauche du pied-de-biche)	1,5 (1/16)	0,0-7,0 (0-1/4)	1,6 (1/16)	0,2-5,0 (1/64-3/16)	Non	Oui	** Renf.
Point d'assemblage		J	14	14	14	14	14	-	Points patchwork et décoratifs	4,0 (3/16)	0,0-7,0 (0-1/4)	1,2 (1/16)	0,2-4,0 (1/64-3/16)	**** Oui (J)	Non	** Renf.
		J	15	15	15	15	15	14	Points patchwork, décoratifs et surfilage sur deux pièces de tissu, comme avec le tricot	5,0 (3/16)	2,5-7,0 (3/32-1/4)	2,5 (3/32)	1,0-4,0 (1/16-3/16)	**** Oui (J)	Non	** Renf.
		J	16	16	16	16	16	-	Points patchwork et décoratifs	5,0 (3/16)	0,0-7,0 (0-1/4)	1,2 (1/16)	0,2-4,0 (1/64-3/16)	**** Oui (J)	Non	** Renf.
Quilting style « à la main »		J	39	39	35	31	-	-	Quilting à point droit qui paraît cousu main	0,0 (0)	0,0-7,0 (0-1/4)	2,5 (3/32)	1,0-4,0 (1/16-3/16)	Non	Non	** Renf.
Quilting pointillé		J	43	43	-	-	-	-	Points d'arrière-plan de quilting (pointillé)	7,0 (1/4)	1,0-7,0 (1/16-1/4)	1,6 (1/16)	1,0-4,0 (1/16-3/16)	Non	Non	** Renf.

\*Inv.: Inverse    \*\*Renf.: Renfort    \*\*\*N'utilisez pas les points inverses.

\*\*\*\*Sélectionnez une largeur de point de 5,0 mm (3/16 po) maximum.



## ATTENTION

- Veillez à bien mettre la machine hors tension avant de remplacer le pied-de-biche. Sinon, vous pourriez vous blesser si vous appuyez accidentellement sur la pédale ou sur (touche Marche/arrêt) et la machine commence à coudre.



## Appliqués

Vous pouvez créer un appliqué en coupant une forme dans un morceau de tissu différent et en l'utilisant comme décoration.

- 1 Faufilez la forme coupée sur le tissu.

### ATTENTION

- Si vous utilisez de la colle pour maintenir la forme coupée sur le tissu, n'appliquez pas de colle sur les zones qui seront cousues avec la machine. Si de la colle adhère à l'aiguille ou à la coursère, ceci pourrait endommager la machine.

- 2 Fixez le pied zigzag « J ».

- 3 Sélectionnez le point .

- 4 Cousez le long du bord du tissu en plaçant le point de chute de l'aiguille à droite du bord.

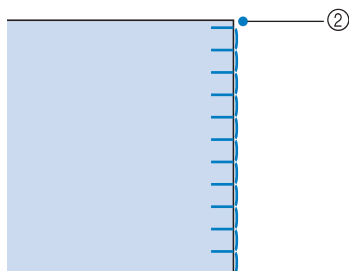
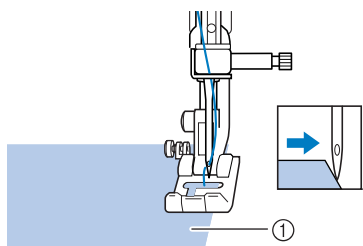

- ① Tissu appliqué  
② Point de chute de l'aiguille

- 5 Enlevez le faufilage si besoin est.



### Mémo

- Faites des points droits de renfort au début et à la fin des points.

### ATTENTION

- Veillez à ce que l'aiguille ne touche pas d'épingle pendant que vous cousez car elle pourrait se casser. Vous pourriez aussi vous blesser.

## Points patchwork (piqué fantaisie)

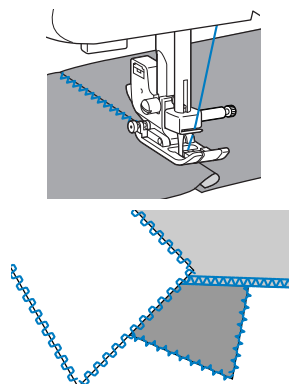

- 1 Pliez le bord de la pièce de tissu supérieure et placez-la sur la pièce inférieure.
- 2 Cousez les deux pièces de tissu ensemble de sorte que le motif du point s'étende sur les deux pièces.



## Assemblage

On appelle « assemblage » le fait de coudre deux pièces de tissu ensemble. Vous devez couper les pièces de tissu en laissant un rabat de 6,5 mm (1/4 po).

Cousez un point droit d'assemblage avec un rabat de 6,5 mm (1/4 po) à partir du bord droit ou gauche du pied-de-biche.

- 1 Faufilez ou placez des épingles le long du rabat des tissus à assembler.
- 2 Fixez le pied zigzag « J ».
- 3 Sélectionnez le point  ou .

#### 4 Effectuez la couture, le bord du pied-de-biche étant aligné sur le bord du tissu.

##### ■ Pour un rabat du côté droit

Alignez le côté droit du pied-de-biche sur le bord du tissu et effectuez la couture en utilisant le point

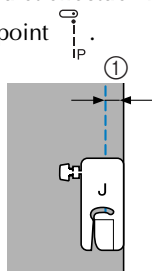

① 6,5 mm (1/4 po)

##### ■ Pour un rabat du côté gauche

Alignez le côté gauche du pied-de-biche sur le bord du tissu et effectuez la couture en utilisant le point

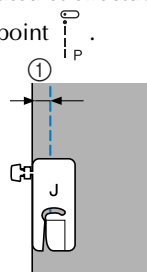

① 6,5 mm (1/4 po)



#### Mémo

- Pour modifier la largeur du rabat (positionnement de l'aiguille), réglez la largeur du point. Pour plus de détails, reportez-vous à la section « Modification de la position de l'aiguille » (page 48).

## Quilting

On appelle « quilting » le placement d'ouate entre les parties inférieure et supérieure du tissu. Vous pouvez facilement réaliser des couvertures piquées à l'aide du pied à double entraînement et du guide de quilting proposés en option.



#### Remarque

- N'utilisez le pied à double entraînement qu'avec des points droits ou zigzag. Ne l'utilisez pas pour d'autres modèles de points. Le pied à double entraînement ne permet pas de coudre des points inverses.

#### 1 Faufilez le tissu pour lequel vous souhaitez réaliser le quilting.

#### 2 Retirez le pied-de-biche et son support.

- Pour plus de détails, reportez-vous à la section « Retrait du support de pied-de-biche » (page 35).

#### 3 Accrochez la fourche de connexion du pied à double entraînement sur la vis du support de l'aiguille, abaissez le levier du pied-de-biche, puis utilisez la vis du support du pied-de-biche pour fixer le pied à double entraînement à la barre du pied-de-biche.

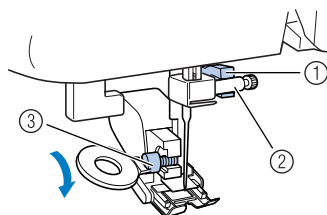

- ① Fourche de connexion
- ② Vis du support de l'aiguille
- ③ Vis du support de pied-de-biche

### ⚠ ATTENTION

- Utilisez le tournevis en forme de disque pour serrer la vis fermement. Si la vis n'est pas suffisamment serrée, l'aiguille risque de toucher le pied-de-biche et de vous blesser.
- Veillez à tourner la molette vers l'avant de la machine pour vérifier que l'aiguille ne touche pas le pied-de-biche. Si l'aiguille touche le pied-de-biche, vous risquez de vous blesser.

#### 4 Sélectionnez le point $\downarrow_{IP}$ , $\downarrow_{IP}$ ou $\Sigma_Q$ .

#### 5 Placez une main de chaque côté du pied-de-biche, puis guidez uniformément le tissu lors de la couture.

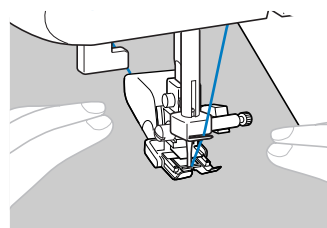

#### Remarque

- Lorsque vous cousez à l'aide du pied à double entraînement, utilisez une vitesse moyenne ou basse.

## ■ Utilisation du guide de quilting en option

Utilisez le guide de quilting pour coudre des points parallèles espacés de manière égale.

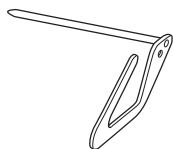

### 1 Insérez la tige du guide ouateur dans l'orifice se trouvant à l'arrière du support de pied-de-biche ou du pied à double entraînement.

- Pied à double entraînement

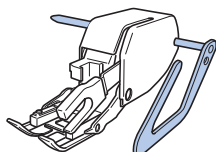

- Support du pied-de-biche

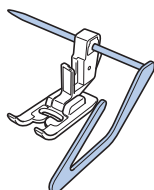

### 2 Réglez la tige du guide ouateur pour que le guide de quilting s'aligne sur les points déjà cousus.

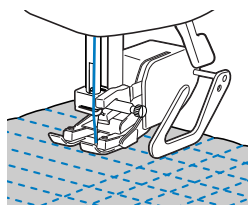

## Quilting en mouvement libre

Avec le quilting en mouvement libre, les griffes d'entraînement peuvent être abaissées (à l'aide du levier de réglage des griffes d'entraînement) de façon à pouvoir déplacer le tissu librement dans n'importe quelle direction.

Le pied-de-biche pour quilting en option est nécessaire au quilting en mouvement libre.

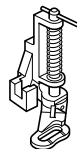

### 1 Retirez le pied-de-biche et son support.

- Pour plus de détails, reportez-vous à la section « Retrait du support de pied-de-biche » (page 35).

### 2 Alignez le pied-de-biche pour quilting sur la partie inférieure gauche de la barre du pied-de-biche.

Le crochet du pied-de-biche pour quilting doit se trouver au-dessus de la vis du support d'aiguille.

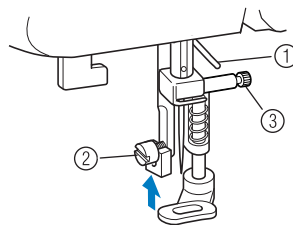

- ① Crochet du pied-de-biche pour quilting
- ② Vis du support de pied-de-biche
- ③ Vis du support de l'aiguille

### 3 Maintenez le pied-de-biche pour quilting de la main droite, puis serrez la vis du support de pied-de-biche à l'aide du tournevis en forme de disque de votre main gauche.

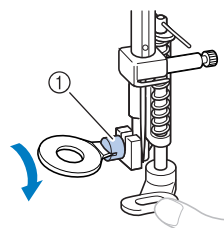

- ① Vis du support de pied-de-biche

## ⚠ ATTENTION

- Veillez à bien serrer les vis à l'aide du tournevis en forme de disque, sinon, l'aiguille risque de toucher le pied-de-biche et de se tordre ou de casser.

- 4** Faites glisser le levier de réglage des griffes d'entraînement, situé à l'arrière de la machine, en bas, pour le placer sur  (vers la droite, vu depuis l'avant de la machine).

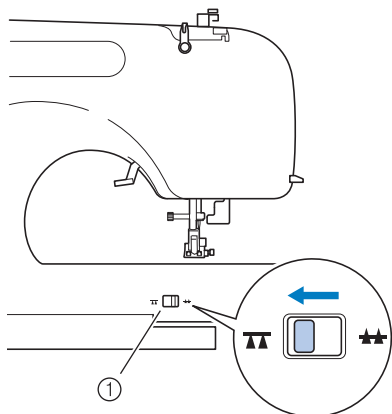

- ① Levier de réglage des griffes d'entraînement (vu depuis l'arrière de la machine)

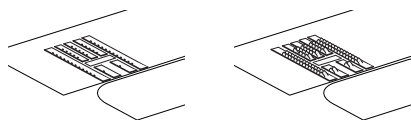

- Les griffes d'entraînement sont abaissées.

- 5** Mettez la machine à coudre sous tension, puis sélectionnez un point.

- 6** Tendez le tissu des deux mains, puis déplacez-le pour suivre le motif.

Des points de renfort sont cousus au début et à la fin de la couture.

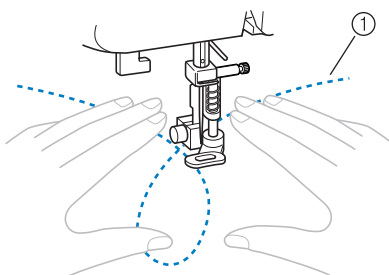

- ① Motif

- 7** A la fin de la couture, faites glisser le levier de réglage des griffes d'entraînement pour le placer sur  (vers la gauche, vu depuis l'avant de la machine) et faites tourner la molette pour relever les griffes d'entraînement.

- En principe, le levier de réglage des griffes d'entraînement se trouve sur .

# POINTS DE RENFORT

Renforcez les points soumis à d'importantes tractions, comme les boutonsnières des manches, les coutures d'entrejambes et les coins des poches.

Nom du point	Motif	Pied-de-biche	Motif n°						Application	Largeur du point [mm (po)]		Longueur du point [mm (po)]		Aiguille jumelée	Pied à double entraînement	Points inverses/ de renfort
			Modèle 70 points	Modèle 60 points	Modèle 50 points	Modèle 40 points	Modèle 30 points	Modèle 20 points		Auto	Manuel	Auto	Manuel			
Triple point élastique		J	02	02	02	02	02	02	Fixation de manches, coutures d'entrejambes, couture de tissus élastiques et points décoratifs	0,0 (0)	0,0-7,0 (0-1/4)	2,5 (3/32)	1,5-4,0 (1/16-3/16)	Non	Non	Renf.*
Point d'arrêt		A	36	36	34	30	24	19	Renforcement des ouvertures et des zones dont les coutures se défont facilement	2,0 (1/16)	1,0-3,0 (1/16-1/8)	0,4 (1/64)	0,3-1,0 (1/64-1/16)	Non	Non	Auto Renf.**

\*Renf.: Renfort

\*\*Renf. auto : Renfort automatique

## ATTENTION

- Veillez à bien mettre la machine hors tension avant de remplacer le pied-de-biche. Sinon, vous pourriez vous blesser si vous appuyez accidentellement sur la pédale ou sur (touche Marche/arrêt) et la machine commence à coudre.

## Triple point élastique

Utilisez le point élastique triple pour renforcer les boutonsnières des manches et les coutures d'entrejambes.

**1** Fixez le pied zigzag « J ».

**2** Sélectionnez le point

**3** Commencez à coudre.

- Pour plus de détails, reportez-vous à la section « Démarrage du travail de couture » (page 40).

## Points d'arrêt

Les points d'arrêt permettent de renforcer les points soumis à d'importantes tractions, comme les coins des poches et les ouvertures. Vous trouverez ci-dessous l'exemple de la procédure de couture des points d'arrêt aux coins des poches.

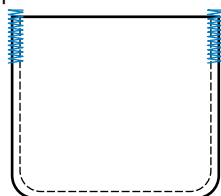

**1** Déterminez la longueur souhaitée du point d'arrêt.

Réglez la plaque du guide-bouton du pied pour boutonsnière « A » à la longueur voulue. (La distance entre les repères de la règle du pied-de-biche correspond à 5 mm (3/16 po).)

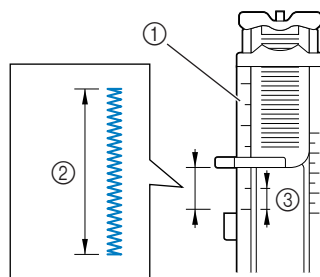

- ① Réglette du pied-de-biche
- ② Longueur du point d'arrêt
- ③ 5 mm (3/16 po)

- Vous pouvez coudre un point d'arrêt d'une longueur maximale de 28 mm (1-1/8 po).

**2** Fixez le pied pour boutonsnière « A ».

**3** Sélectionnez le point

- 4** Placez le tissu pour que l'ouverture de la poche soit tournée vers vous, puis abaissez le levier du pied-de-biche de façon à ce que l'aiguille tombe 2 mm (1/16 po) devant l'ouverture de la poche.

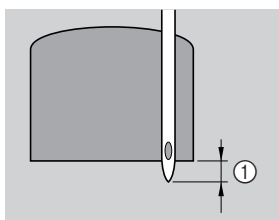

① 2 mm (1/16 po)

Abaissez le fil supérieur pour le faire passer dans l'orifice du pied-de-biche.

- Lorsque vous abaissez le pied-de-biche, n'exercez pas de pression à l'avant du pied-de-biche, sinon, la taille du point d'arrêt risque de ne pas être correcte.

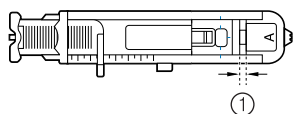
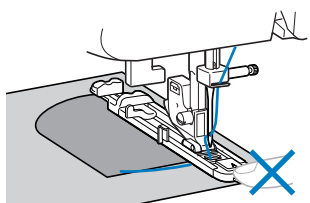

① Ne réduisez pas l'écart.

- 5** Abaissez au maximum le levier de boutonnière.

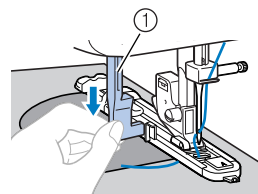

① Levier boutonnières

Le levier de boutonnière est placé derrière le support du pied pour boutonnière.

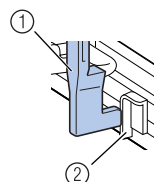

① Levier boutonnières

② Support

- 6** Tenez légèrement l'extrémité du fil supérieur de votre main gauche et commencez à coudre.

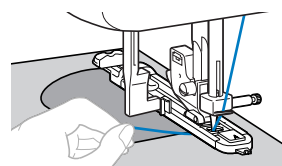

- Une fois le travail de couture terminé, la machine coud automatiquement des points de renfort puis s'arrête.

- 7** Relevez l'aiguille et le levier du pied-de-biche, retirez le tissu et coupez les fils.

- 8** Remplacez le levier de boutonnière dans sa position d'origine.



### Mémo

- Si le tissu n'avance pas, parce qu'il est trop épais, par exemple, augmentez la longueur du point. Pour plus de détails, reportez-vous à la section « Sélection des points » (page 38).

# POINT DÉCORATIF

Cette machine permet de coudre plusieurs points décoratifs.

Nom du point	Motif	Pied-de-biche	Motif n°					Application	Largeur du point [mm (po)]		Longueur du point [mm (po)]		Aiguille jumelée	Pied à double entraînement	Points inversés/ de renfort	
			Modèle 70 points	Modèle 60 points	Modèle 50 points	Modèle 40 points	Modèle 30 points		Modèle 20 points	Auto	Manuel	Auto				Manuel
Point fagot		J	17	17	17	17	17	15	Points fagot, de smock et décoratif	5,0 (3/16)	0,0-7,0 (0-1/4)	2,5 (3/32)	1,0-4,0 (1/16-3/16)	** Oui (J)	Non	* Renf.
		J	18	18	18	18	18	-	Points fagot, de smock et décoratif	5,0 (3/16)	2,5-7,0 (3/32-1/4)	2,5 (3/32)	1,0-4,0 (1/16-3/16)	** Oui (J)	Non	* Renf.
Point d'assemblage		J	14	14	14	14	14	-	Points patchwork et décoratifs	4,0 (3/16)	0,0-7,0 (0-1/4)	1,2 (1/16)	0,2-4,0 (1/64-3/16)	** Oui (J)	Non	* Renf.
		J	15	15	15	15	15	14	Points patchwork, décoratifs et surfilage sur deux pièces de tissu, comme avec le tricot	5,0 (3/16)	2,5-7,0 (3/32-1/4)	2,5 (3/32)	1,0-4,0 (1/16-3/16)	** Oui (J)	Non	* Renf.
		J	16	16	16	16	16	-	Points patchwork et décoratifs	5,0 (3/16)	0,0-7,0 (0-1/4)	1,2 (1/16)	0,2-4,0 (1/64-3/16)	** Oui (J)	Non	* Renf.
Point bordure replié		J	12	12	12	12	12	Points bordure replié	4,0 (3/16)	0,0-7,0 (0-1/4)	2,5 (3/32)	0,2-4,0 (1/64-3/16)	** Oui (J)	Non	* Renf.	
Point feston satin		N	13	13	13	13	13	Points feston	5,0 (3/16)	2,5-7,0 (3/32-1/4)	0,5 (1/32)	0,1-1,0 (1/64-1/16)	** Oui (J)	Non	* Renf.	
Point décoratif		J	19	19	19	19	-	-	Point décoratif	4,0 (3/16)	0,0-7,0 (0-1/4)	3,0 (1/8)	2,0-4,0 (1/16-3/16)	Non	Non	* Renf.
		J	20	20	20	20	-	-	Point décoratif	4,0 (3/16)	0,0-7,0 (0-1/4)	2,5 (3/32)	1,0-4,0 (1/16-3/16)	** Oui (J)	Non	* Renf.
		J	21	21	21	-	-	-	Point décoratif	5,5 (7/32)	0,0-7,0 (0-1/4)	1,6 (1/16)	1,0-4,0 (1/16-3/16)	** Oui (J)	Non	* Renf.
		N	22	22	22	21	-	-	Points décoratifs et fixation d'élastiques	5,0 (3/16)	1,5-7,0 (1/16-1/4)	1,0 (1/16)	0,2-4,0 (1/64-3/16)	** Oui (J)	Non	* Renf.
		N	23	23	23	22	19	-	Couture de dentelle, ourlets décoratifs, points à l'ancienne, etc.	3,5 (1/8)	1,5-7,0 (1/16-1/4)	2,5 (3/32)	1,6-4,0 (1/16-3/16)	Non	Non	* Renf.
		N	24	24	24	23	20	-	Ourlets décoratifs, points à l'ancienne, etc.	6,0 (15/64)	1,5-7,0 (1/16-1/4)	3,0 (1/8)	1,5-4,0 (1/16-3/16)	Non	Non	* Renf.

\*Renf.: Renfort

\*\*Sélectionnez une largeur de point de 5,0 mm (3/16 po) maximum.

Nom du point	Motif	Pied-de-biche	Motif n°						Application	Largeur du point [mm (po)]		Longueur du point [mm (po)]		Aiguille jumelée	Pied à double entraînement	Points inverses/ de renfort
			Modèle 70 points	Modèle 60 points	Modèle 50 points	Modèle 40 points	Modèle 30 points	Modèle 20 points		Auto	Manuel	Auto	Manuel			
Point décoratif		N	25	25	25	-	-	-	Ourlets décoratifs sur tissus fins, moyens et à armure toile, points à l'ancienne, etc.	5,0 (3/16)	1,5-7,0 (1/16-1/4)	3,5 (1/8)	1,5-4,0 (1/16-3/16)	Non	Non	Renf. *
		N	26	26	26	24	-	-	Ourlets décoratifs sur tissus fins, moyens et à armure toile, points à l'ancienne, etc.	5,0 (3/16)	1,5-7,0 (1/16-1/4)	4,0 (3/16)	1,5-4,0 (1/16-3/16)	** (J)	Non	Renf. *
		N	27	27	27	-	-	-	Ourlets décoratifs sur tissus fins, moyens et à armure toile, points à l'ancienne, etc.	5,0 (3/16)	1,5-7,0 (1/16-1/4)	2,5 (3/32)	1,5-4,0 (1/16-3/16)	** (J)	Non	Renf. *
		N	28	28	28	-	-	-	Ourlets décoratifs sur tissus fins, moyens et à armure toile, points à l'ancienne, etc.	5,0 (3/16)	1,5-7,0 (1/16-1/4)	2,0 (1/16)	1,5-4,0 (1/16-3/16)	** (J)	Non	Renf. *

\*Renf.: Renfort

\*\*Sélectionnez une largeur de point de 5,0 mm (3/16 po) maximum.

## ⚠ ATTENTION

- Veillez à bien mettre la machine hors tension avant de remplacer le pied-de-biche. Sinon, vous pourriez vous blesser si vous appuyez accidentellement sur la pédale ou sur (touche Marche/arrêt) et la machine commence à coudre.

## Point fagot

On utilise le « point fagot » pour l'assemblage de tissus avec une couture ouverte. Utilisez ce point pour coudre des chemisiers et des vêtements d'enfants. Ce point est plus décoratif lorsque vous utilisez du fil épais.

- 1 Pliez les deux pièces de tissu le long de leur couture à l'aide d'un fer à repasser.
- 2 Faufilez les deux pièces de tissu, séparées d'environ 4,0 mm (3/16 po), sur du papier fin ou sur une feuille de matériau stabilisateur soluble.
  - Si vous dessinez une ligne au milieu du papier fin ou de la feuille de matériau stabilisateur soluble, la couture sera plus facile.

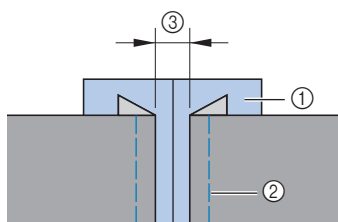

- ① Papier fin ou matériau stabilisateur soluble
- ② Point faulilage
- ③ 4 mm (3/16 po)

- 3 Fixez le pied zigzag « J ».

- 4 Sélectionnez le point ou .

- 5 Définissez la largeur du point sur 7 mm (1/4 po).

- Pour plus de détails, reportez-vous à la section « Sélection des points » (page 38).

- 6 Effectuez la couture, le centre du pied-de-biche étant aligné sur le milieu de l'espace séparant les deux pièces de tissu.

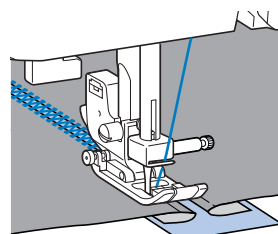
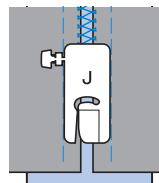

- 7 A la fin de la couture, retirez le papier.



## Points feston

Le motif répétitif en forme de vagues, ressemblant à des coquillages, s'appelle « point feston ». Utilisez ce point sur les cols de chemisiers et pour décorer les bords des mouchoirs.

- 1 Fixez le pied pour monogrammes « N ».
- 2 Sélectionnez le point .
- 3 Cousez le long du bord du tissu en veillant à ne pas coudre directement sur le bord du tissu.

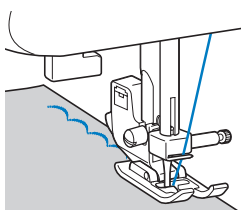

- Pour des résultats optimaux, pulvérisez de l'amidon sur le tissu et appliquez un fer chaud avant de coudre.

- 4 Coupez le long des points.

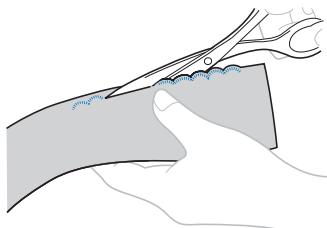

- Veillez à ne pas couper les points.

## Point smock

On appelle « point smock » le point décoratif créé en cousant ou en brodant sur des fronces. Il permet de décorer le devant des chemisiers ou des manchettes.

Le point smock confère au tissu texture et élasticité.

- 1 Fixez le pied zigzag « J ».
  - 2 Sélectionnez le point droit, puis réglez sa longueur sur 4 mm (3/16 po) et relâchez la tension du fil.
- Pour plus de détails, reportez-vous aux sections « Sélection des points » (page 38) et « Tension des fils » (page 42).

- 3 Cousez des points parallèles à des intervalles de 10 mm (3/8 po).

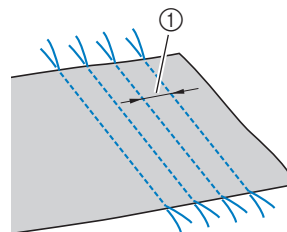



① 10 mm (3/8 po)

- Ne cousez pas des points inverses/de renfort et ne coupez pas le fil.

- 4 Tirez sur les fils de canette pour créer des fronces.

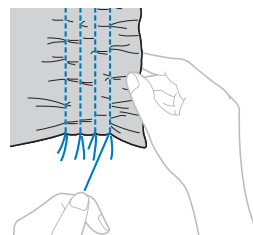
Repassez les fronces pour les aplanir.



- 5 Sélectionnez le point  ou .

- 6 Cousez entre les points droits.

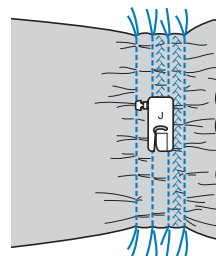

- 7 Tirez les fils des points droits.

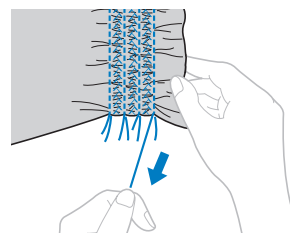

## Point bordure replié

Les fronces qui ressemblent à des coquillages sont appelées « bordures repliées ». Elles servent à décorer les bords, le devant de chemisiers ou de manchettes en tissu fin.

- 1 Pliez le tissu le long du biais.

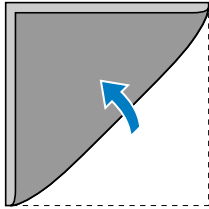

- 2 Fixez le pied zigzag « J ».

- 3 Sélectionnez le point , puis accroissez la tension de fil.

- Pour plus de détails, reportez-vous à la section « Sélection des points » (page 38).

- 4 Cousez en vous assurant que l'aiguille tombe au bord du tissu.

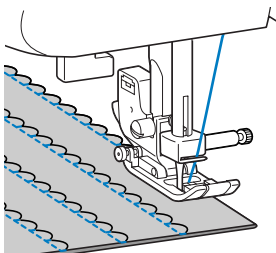
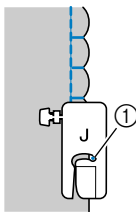

① Point de chute de l'aiguille

- 5 Dépliez le tissu, puis repassez au fer les bordures d'un côté.

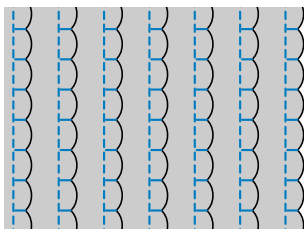

## Point d'assemblage



Vous pouvez coudre des points d'assemblage décoratifs sur le rabat de tissus assemblés. Ce point est utilisé lorsque vous réalisez un piqué fantaisie.

- 1 Fixez le pied zigzag « J ».

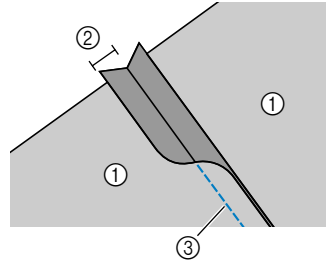
- 2 Cousez ensemble l'endroit des deux pièces de tissu, puis ouvrez les rabats.



- ① Envers du tissu
- ② Rabat de 6,5 mm (1/4")
- ③ Point droit

- 3 Sélectionnez le point ,  ou .

- 4 Retournez le tissu pour que l'endroit soit tourné vers le haut, puis cousez sur la jonction, le centre du pied-de-biche aligné sur celle-ci.

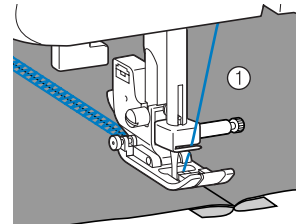

① Endroit du tissu

## Points à l'ancienne

Lorsque vous cousez avec l'aiguille à oreilles, les trous laissés par l'aiguille sont élargis, créant un point décoratif de type dentelle. Ce point permet de décorer des ourlets et des nappes sur des tissus fins ou moyens, ainsi que sur des tissus à armure toile.

### ATTENTION

- Vous ne pouvez pas utiliser l'enfileur d'aiguille avec l'aiguille à oreilles, sinon, la machine à coudre risque d'être endommagée. Introduisez manuellement le fil dans le chas de l'aiguille de l'avant vers l'arrière. Pour plus de détails, reportez-vous à la section « Enfilage supérieur » (page 23).

#### 1 Insérez l'aiguille à oreilles.

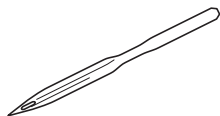

- Utilisez une aiguille à oreilles 130/705H, 100/16.
- Pour plus de détails sur la façon d'insérer une aiguille, reportez-vous à la section « Remplacement de l'aiguille » (page 30).

#### 2 Fixez le pied pour monogrammes « N ».

#### 3 Sélectionnez le point , , , , ou



### ATTENTION

- Sélectionnez une largeur de point de 6 mm (15/64 po) maximum, sinon, l'aiguille risque de se tordre ou de casser.
- Une fois la largeur du point réglée, tournez lentement la molette vers vous (dans le sens inverse des aiguilles d'une montre) et vérifiez que l'aiguille ne touche pas le pied-de-biche. Si c'est le cas, vous risquez de casser ou de tordre l'aiguille.

#### 4 Commencez à coudre.

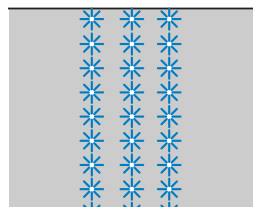

# 4 ANNEXE

## RÉGLAGES DE POINTS

Le tableau suivant indique les applications, les longueurs et largeurs de points et la possibilité d'utilisation de l'aiguille jumelée pour les points courants.

### ATTENTION

- Quand vous utilisez l'aiguille jumelée, sélectionnez une largeur de point de 5,0 mm (3/16 po) maximum, sinon, l'aiguille risque de casser ou la machine d'être endommagée.
- Lorsque vous utilisez l'aiguille jumelée, veillez à installer le pied zigzag « J », sinon l'aiguille risque de casser ou la machine pourrait être endommagée.

### Points de couture courants

Nom du point	Motif	Pied-de-biche	Motif n°						Application	Largeur du point [mm (po)]		Longueur du point [mm (po)]		Aiguille jumelée	Pied à double entraînement	Points inverses/ de renfort	
			Modèle 70 points	Modèle 60 points	Modèle 50 points	Modèle 40 points	Modèle 30 points	Modèle 20 points		Auto	Manuel	Auto	Manuel				
Droit	Gauche		J	00	00	00	00	00	00	Points simples, couture de fronces ou plis, etc.	0,0 (0)	0,0-7,0 (0-1/4)	2,5 (3/32)	0,2-5,0 (1/64-3/16)	Non	***	Inv. *
	Central		J	01	01	01	01	01	01	Fixation de fermetures à glissière, points simples, couture de fronces ou plis, etc.	-	-	2,5 (3/32)	0,2-5,0 (1/64-3/16)	Oui (J)	***	Inv. *
Triple point élastique		J	02	02	02	02	02	02	Fixation de manches, coutures d'entrejambes, couture de tissus élastiques et points décoratifs	0,0 (0)	0,0-7,0 (0-1/4)	2,5 (3/32)	1,5-4,0 (1/16-3/16)	Non	Non	Renf. **	
Point élastique		J	03	03	03	03	03	03	Couture de tissus élastiques et points décoratifs	1,0 (1/16)	1,0-3,0 (1/16-1/8)	2,5 (3/32)	1,0-4,0 (1/16-3/16)	Oui (J)	Non	Renf. **	
Point zigzag		J	04	04	04	04	04	04	Surfilage et attache d'appliqués	3,5 (1/8)	0,0-7,0 (0-1/4)	1,4 (1/16)	0,0-4,0 (0-3/16)	****	***	Inv. *	
point zigzag triple		J	05	05	05	05	05	05	Surfilage sur les tissus moyens ou élastiques, fixation d'élastiques, reprisage, etc.	5,0 (3/16)	1,5-7,0 (1/16-1/4)	1,0 (1/16)	0,2-4,0 (1/64-3/16)	****	Non	Renf. **	
Point surfilage		G	06	06	06	06	06	06	Surfilage sur tissus fins ou moyens	3,5 (1/8)	2,5-5,0 (3/32-3/16)	2,0 (1/16)	1,0-4,0 (1/16-3/16)	Non	Non	Renf. **	
		G	07	07	07	07	07	07	Surfilage sur tissus épais	5,0 (3/16)	2,5-5,0 (3/32-3/16)	2,5 (3/32)	1,0-4,0 (1/16-3/16)	Non	Non	Renf. **	
		J	08	08	08	08	08	08	Surfilage sur tissus élastiques	5,0 (3/16)	0,0-7,0 (0-1/4)	2,5 (3/32)	0,5-4,0 (1/32-3/16)	****	Non	Renf. **	

\*Inv.: Inverse    \*\*Renf.: Renfort    \*\*\*N'utilisez pas les points inverses.

\*\*\*\*Sélectionnez une largeur de point de 5,0 mm (3/16 po) maximum.

Nom du point	Motif	Pied-de-biche	Motif n°						Application	Largeur du point [mm (po)]		Longueur du point [mm (po)]		Aiguille jumelée	Pied à double entraînement	Points inverses/ de renfort
			Modèle 70 points	Modèle 60 points	Modèle 50 points	Modèle 40 points	Modèle 30 points	Modèle 20 points		Auto	Manuel	Auto	Manuel			
Point invisible		R	09	09	09	09	09	09	Points invisibles sur tissus moyens	0 (0)	-3 - 3	2,0 (1/16)	1,0-3,5 (1/16-1/8)	Non	Non	** Renf.
		R	10	10	10	10	10	10	Points invisibles sur tissus élastiques	0 (0)	-3 - 3	2,0 (1/16)	1,0-3,5 (1/16-1/8)	Non	Non	** Renf.
Point d'appliqué		J	11	11	11	11	11	11	Points d'appliqué	3,5 (1/8)	2,5-5,0 (3/32-3/16)	2,5 (3/32)	1,6-4,0 (1/16-3/16)	Oui (J)	Non	** Renf.
Point bordure replié		J	12	12	12	12	12	12	Points bordure replié	4,0 (3/16)	0,0-7,0 (0-1/4)	2,5 (3/32)	0,2-4,0 (1/64-3/16)	**** Oui (J)	Non	** Renf.
Point feston satin		N	13	13	13	13	13	13	Points feston	5,0 (3/16)	2,5-7,0 (3/32-1/4)	0,5 (1/32)	0,1-1,0 (1/64-1/16)	**** Oui (J)	Non	** Renf.
Point d'assemblage		J	14	14	14	14	14	-	Points patchwork et décoratifs	4,0 (3/16)	0,0-7,0 (0-1/4)	1,2 (1/16)	0,2-4,0 (1/64-3/16)	**** Oui (J)	Non	** Renf.
		J	15	15	15	15	15	14	Points patchwork, décoratifs et surfilage sur deux pièces de tissu, comme avec le tricot	5,0 (3/16)	2,5-7,0 (3/32-1/4)	2,5 (3/32)	1,0-4,0 (1/16-3/16)	**** Oui (J)	Non	** Renf.
		J	16	16	16	16	16	-	Points patchwork et décoratifs	5,0 (3/16)	0,0-7,0 (0-1/4)	1,2 (1/16)	0,2-4,0 (1/64-3/16)	**** Oui (J)	Non	** Renf.
Point fagot		J	17	17	17	17	17	15	Points fagot, de smock et décoratif	5,0 (3/16)	0,0-7,0 (0-1/4)	2,5 (3/32)	1,0-4,0 (1/16-3/16)	**** Oui (J)	Non	** Renf.
		J	18	18	18	18	18	-	Points fagot, de smock et décoratif	5,0 (3/16)	2,5-7,0 (3/32-1/4)	2,5 (3/32)	1,0-4,0 (1/16-3/16)	**** Oui (J)	Non	** Renf.

\*Inv.: Inverse      \*\*Renf.: Renfort      \*\*\*N'utilisez pas les points inverses.

\*\*\*\*Sélectionnez une largeur de point de 5,0 mm (3/16 po) maximum.

Nom du point	Motif	Pied-de-biche	Motif n°						Application	Largeur du point [mm (po)]		Longueur du point [mm (po)]		Aiguille jumelée	Pied à double entraînement	Points inverses/ de renfort
			Modèle 70 points	Modèle 60 points	Modèle 50 points	Modèle 40 points	Modèle 30 points	Modèle 20 points		Auto	Manuel	Auto	Manuel			
Point décoratif		J	19	19	19	19	-	-	Point décoratif	4,0 (3/16)	0,0-7,0 (0-1/4)	3,0 (1/8)	2,0-4,0 (1/16-3/16)	Non	Non	** Renf.
		J	20	20	20	20	-	-	Point décoratif	4,0 (3/16)	0,0-7,0 (0-1/4)	2,5 (3/32)	1,0-4,0 (1/16-3/16)	**** Oui (J)	Non	** Renf.
		J	21	21	21	-	-	-	Point décoratif	5,5 (7/32)	0,0-7,0 (0-1/4)	1,6 (1/16)	1,0-4,0 (1/16-3/16)	**** Oui (J)	Non	** Renf.
		N	22	22	22	21	-	-	Points décoratifs et fixation d'élastiques	5,0 (3/16)	1,5-7,0 (1/16-1/4)	1,0 (1/16)	0,2-4,0 (1/64-3/16)	**** Oui (J)	Non	** Renf.
		N	23	23	23	22	19	-	Couture de dentelle, ourlets décoratifs, points À l'ancienne, etc.	3,5 (1/8)	1,5-7,0 (1/16-1/4)	2,5 (3/32)	1,6-4,0 (1/16-3/16)	Non	Non	** Renf.
		N	24	24	24	23	20	-	Ourlets décoratifs, points à l'ancienne, etc.	6,0 (15/64)	1,5-7,0 (1/16-1/4)	3,0 (1/8)	1,5-4,0 (1/16-3/16)	Non	Non	** Renf.
		N	25	25	25	-	-	-	Ourlets décoratifs sur tissus fins, moyens et à armure toile, points à l'ancienne, etc.	5,0 (3/16)	1,5-7,0 (1/16-1/4)	3,5 (1/8)	1,5-4,0 (1/16-3/16)	Non	Non	** Renf.
Point décoratif		N	26	26	26	24	-	-	Ourlets décoratifs sur tissus fins, moyens et à armure toile, points à l'ancienne, etc.	5,0 (3/16)	1,5-7,0 (1/16-1/4)	4,0 (3/16)	1,5-4,0 (1/16-3/16)	**** Oui (J)	Non	** Renf.
		N	27	27	27	-	-	-	Ourlets décoratifs sur tissus fins, moyens et à armure toile, points à l'ancienne, etc.	5,0 (3/16)	1,5-7,0 (1/16-1/4)	2,5 (3/32)	1,5-4,0 (1/16-3/16)	**** Oui (J)	Non	** Renf.
		N	28	28	28	-	-	-	Ourlets décoratifs sur tissus fins, moyens et à armure toile, points à l'ancienne, etc.	5,0 (3/16)	1,5-7,0 (1/16-1/4)	2,0 (1/16)	1,5-4,0 (1/16-3/16)	**** Oui (J)	Non	** Renf.

\*Inv.: Inverse      \*\*Renf.: Renfort      \*\*\*N'utilisez pas les points inverses.

\*\*\*\*Sélectionnez une largeur de point de 5,0 mm (3/16 po) maximum.

Nom du point	Motif	Pied-de-biche	Motif n°					Application	Largeur du point [mm (po)]		Longueur du point [mm (po)]		Aiguille jumelée	Pied à double entraînement	Points inverses/ de renfort	
			Modèle 70 points	Modèle 60 points	Modèle 50 points	Modèle 40 points	Modèle 30 points		Modèle 20 points	Auto	Manuel	Auto				Manuel
Point de boutonnière		A	29	29	29	25	21	16	Boutonnieres horizontales sur tissus fins et moyens	5,0 (3/16)	3,0-5,0 (1/8-3/16)	0,5 (1/32)	0,2-1,0 (1/64-1/16)	Non	Non	**** Auto Renf.
		A	30	30	30	26	22	17	Boutonnieres renforcées pour tissus avec support	5,0 (3/16)	3,0-5,0 (1/8-3/16)	0,5 (1/32)	0,2-1,0 (1/64-1/16)	Non	Non	**** Auto Renf.
		A	31	31	31	27	-	-	Boutonnieres pour tissus élastiques ou tricotés	6,0 (15/64)	3,0-6,0 (1/8-15/64)	1,0 (1/16)	0,5-2,0 (1/32-1/16)	Non	Non	**** Auto Renf.
		A	32	32	32	28	-	-	Boutonnieres pour tissus élastiques	6,0 (15/64)	3,0-6,0 (1/8-15/64)	1,5 (1/16)	1,0-3,0 (1/16-1/8)	Non	Non	**** Auto Renf.
		A	33	33	33	29	23	18	Boutonnieres « trou de serrure » pour tissus épais ou fourrure	7,0 (1/4)	3,0-7,0 (1/8-1/4)	0,5 (1/32)	0,3-1,0 (1/64-1/16)	Non	Non	**** Auto Renf.
		A	34	34	-	-	-	-	Boutonnieres « trou de serrure » pour les tissus moyens et épais	7,0 (1/4)	3,0-7,0 (1/8-1/4)	0,5 (1/32)	0,3-1,0 (1/64-1/16)	Non	Non	**** Auto Renf.
		A	35	35	-	-	-	-	Boutonnieres « trou de serrure » pour tissus épais ou fourrure	7,0 (1/4)	3,0-7,0 (1/8-1/4)	0,5 (1/32)	0,3-1,0 (1/64-1/16)	Non	Non	**** Auto Renf.
Point d'arrêt		A	36	36	34	30	24	19	Renforcement des ouvertures et des zones dont les coutures se défont facilement	2,0 (1/16)	1,0-3,0 (1/16-1/8)	0,4 (1/64)	0,3-1,0 (1/64-1/16)	Non	Non	**** Auto Renf.
Point droit d'assemblage		J	37	37	-	-	-	-	Point droit d'assemblage (avec un rabat de 6,5mm à partir du bord droit du pied-de-biche)	5,5 (7/32)	0,0-7,0 (0-1/4)	1,6 (1/16)	0,2-5,0 (1/64-3/16)	Non	Oui	** Renf.
		J	38	38	-	-	-	-	Point droit d'assemblage (avec un rabat de 6,5 mm à partir du bord gauche du pied-de-biche)	1,5 (1/16)	0,0-7,0 (0-1/4)	1,6 (1/16)	0,2-5,0 (1/64-3/16)	Non	Oui	** Renf.
Quilting style « à la main »		J	39	39	35	31	-	-	Quilting à point droit qui paraît cousu main	0,0 (0)	0,0-7,0 (0-1/4)	2,5 (3/32)	1,0-4,0 (1/16-3/16)	Non	Non	** Renf.
Point zigzag (pour le Quilting)		J	40	40	-	-	-	-	Quilting appliqué et en mouvement libre, points plumetis, couture de boutons	3,5 (1/8)	0,0-7,0 (0-1/4)	1,4 (1/16)	0,0-4,0 (0-3/16)	Non	Oui	** Renf.
Point d'appliqué (pour le Quilting)		J	41	41	-	-	-	-	Attache d'appliqués et de bordures	1,5 (1/16)	0,5-5,0 (1/32-3/16)	1,2 (1/16)	1,0-4,0 (1/16-3/16)	Non	Non	** Renf.
		J	42	42	-	-	-	-	Attache d'appliqués et de bordures	1,5 (1/16)	0,5-5,0 (1/32-3/16)	1,2 (1/16)	1,0-4,0 (1/16-3/16)	Non	Non	** Renf.
Quilting pointillé		J	43	43	-	-	-	-	Points d'arrière-plan de quilting (pointillé)	7,0 (1/4)	1,0-7,0 (1/16-1/4)	1,6 (1/16)	1,0-4,0 (1/16-3/16)	Non	Non	** Renf.

\*Inv.: Inverse    \*\*Renf.: Renfort    \*\*\*N'utilisez pas les points inverses.

\*\*\*\*Sélectionnez une largeur de point de 5,0 mm (3/16 po) maximum.    \*\*\*\*\*Renf auto.: Renfort automatique

Nom du point	Motif	Pied-de-biche	Motif n°						Application	Largeur du point [mm (po)]		Longueur du point [mm (po)]		Aiguille jumelée	Pied à double entraînement	Points inverses/ de renfort
			Modèle 70 points	Modèle 60 points	Modèle 50 points	Modèle 40 points	Modèle 30 points	Modèle 20 points		Auto	Manuel	Auto	Manuel			
Point décoratif		N	44	44	36	32	25	-	Décorations, etc.	7,0 (1/4)	0,0-7,0 (0-1/4)	2,5 (3/32)	0,2-4,0 (1/64-3/16)	Non	Non	** Renf.
		N	45	45	37	33	-	-	Décorations, etc.	7,0 (1/4)	0,0-7,0 (0-1/4)	2,0 (1/16)	0,2-4,0 (1/64-3/16)	Non	Non	** Renf.
		N	46	46	38	-	-	-	Décorations, etc.	7,0 (1/4)	0,0-7,0 (0-1/4)	2,5 (3/32)	0,2-4,0 (1/64-3/16)	Non	Non	** Renf.
		N	47	-	-	-	-	-	Décorations, etc.	7,0 (1/4)	0,0-7,0 (0-1/4)	2,5 (3/32)	0,2-4,0 (1/64-3/16)	Non	Non	** Renf.
		N	48	47	39	-	-	-	Décorations, etc.	7,0 (1/4)	0,0-7,0 (0-1/4)	2,0 (1/16)	0,2-4,0 (1/64-3/16)	Non	Non	** Renf.
		N	49	48	40	-	-	-	Décorations, etc.	7,0 (1/4)	0,0-7,0 (0-1/4)	2,0 (1/16)	0,2-4,0 (1/64-3/16)	Non	Non	** Renf.
		N	50	-	-	-	-	-	Décorations, etc.	7,0 (1/4)	0,0-7,0 (0-1/4)	1,6 (1/16)	0,2-4,0 (1/64-3/16)	Non	Non	** Renf.
		N	51	49	41	34	26	-	Décorations, etc.	7,0 (1/4)	0,0-7,0 (0-1/4)	2,5 (3/32)	0,2-4,0 (1/64-3/16)	Non	Non	** Renf.
		N	52	-	-	-	-	-	Décorations, etc.	7,0 (1/4)	0,0-7,0 (0-1/4)	2,0 (1/16)	0,2-4,0 (1/64-3/16)	Non	Non	** Renf.
		N	53	-	-	-	-	-	Décorations, etc.	5,0 (3/16)	0,0-7,0 (0-1/4)	2,0 (1/16)	0,2-4,0 (1/64-3/16)	Non	Non	** Renf.
		N	54	-	-	-	-	-	Décorations, etc.	7,0 (1/4)	0,0-7,0 (0-1/4)	2,5 (3/32)	0,2-4,0 (1/64-3/16)	Non	Non	** Renf.
		N	55	50	-	-	-	-	Décorations, etc.	7,0 (1/4)	0,0-7,0 (0-1/4)	1,6 (1/16)	0,2-4,0 (1/64-3/16)	Non	Non	** Renf.
	N	56	51	-	-	-	-	Décorations, etc.	7,0 (1/4)	0,0-7,0 (0-1/4)	1,4 (1/16)	0,2-4,0 (1/64-3/16)	Non	Non	** Renf.	

\*Inv.: Inverse

\*\*Renf.: Renfort

\*\*\*N'utilisez pas les points inverses.

\*\*\*\*Sélectionnez une largeur de point de 5,0 mm (3/16 po) maximum.



Nom du point	Motif	Pied-de-biche	Motif n°						Application	Largeur du point [mm (po)]		Longueur du point [mm (po)]		Aiguille jumelée	Pied à double entraînement	Points inverses/ de renfort
			Modèle 70 points	Modèle 60 points	Modèle 50 points	Modèle 40 points	Modèle 30 points	Modèle 20 points		Auto	Manuel	Auto	Manuel			
Points plumetis		N	57	52	42	-	-	-	Décorations, etc.	7,0 (1/4)	2,5-7,0 (3/32-1/4)	0,4 (1/64)	0,1-1,0 (1/64-1/16)	**** Oui (J)	Non	** Renf.
		N	58	-	-	-	-	-	Décorations, etc.	7,0 (1/4)	2,5-7,0 (3/32-1/4)	0,4 (1/64)	0,1-1,0 (1/64-1/16)	**** Oui (J)	Non	** Renf.
		N	59	53	43	35	-	-	Décorations, etc.	7,0 (1/4)	2,5-7,0 (3/32-1/4)	0,4 (1/64)	0,1-1,0 (1/64-1/16)	**** Oui (J)	Non	** Renf.
		N	60	54	44	36	27	-	Décorations, etc.	7,0 (1/4)	2,5-7,0 (3/32-1/4)	0,4 (1/64)	0,1-1,0 (1/64-1/16)	**** Oui (J)	Non	** Renf.
		N	61	55	45	-	-	-	Décorations, etc.	7,0 (1/4)	2,5-7,0 (3/32-1/4)	0,4 (1/64)	0,1-1,0 (1/64-1/16)	**** Oui (J)	Non	** Renf.
		N	62	56	46	37	28	-	Décorations, etc.	7,0 (1/4)	2,5-7,0 (3/32-1/4)	0,4 (1/64)	0,1-1,0 (1/64-1/16)	**** Oui (J)	Non	** Renf.
		N	63	-	-	-	-	-	Décorations, etc.	7,0 (1/4)	2,5-7,0 (3/32-1/4)	0,4 (1/64)	0,1-1,0 (1/64-1/16)	**** Oui (J)	Non	** Renf.
		N	64	-	-	-	-	-	Décorations, etc.	7,0 (1/4)	2,5-7,0 (3/32-1/4)	0,4 (1/64)	0,1-1,0 (1/64-1/16)	**** Oui (J)	Non	** Renf.
Points de croix		N	65	-	-	-	-	-	Décorations, etc.	7,0 (1/4)	0,0-7,0 (0-1/4)	1,6 (1/16)	0,2-4,0 (1/64-3/16)	Non	Non	** Renf.
		N	66	-	-	-	-	-	Décorations, etc.	6,0 (15/64)	0,0-7,0 (0-1/4)	1,4 (1/16)	0,2-4,0 (1/64-3/16)	Non	Non	** Renf.
		N	67	57	47	38	29	-	Décorations, etc.	6,0 (15/64)	0,0-7,0 (0-1/4)	2,5 (3/32)	0,2-4,0 (1/64-3/16)	Non	Non	** Renf.
		N	68	58	48	-	-	-	Décorations, etc.	6,0 (15/64)	0,0-7,0 (0-1/4)	1,4 (1/16)	0,2-4,0 (1/64-3/16)	Non	Non	** Renf.
		N	69	59	49	39	-	-	Décorations, etc.	6,0 (15/64)	0,0-7,0 (0-1/4)	1,4 (1/16)	0,2-4,0 (1/64-3/16)	Non	Non	** Renf.

\*Inv.: Inverse      \*\*Renf.: Renfort      \*\*\*N'utilisez pas les points inverses.  
 \*\*\*\*Sélectionnez une largeur de point de 5,0 mm (3/16 po) maximum.

## MAINTENANCE

Des opérations simples de maintenance de la machine à coudre sont décrites ci-dessous.

### Nettoyage de la surface de la machine

Si la surface de la machine est sale, humidifiez légèrement un chiffon avec un détergent neutre, tordez-le bien et essuyez la surface de la machine. Essuyez-la ensuite avec un chiffon sec.

#### ⚠ ATTENTION

- Débranchez le cordon d'alimentation avant de nettoyer la machine afin d'éviter les risques de blessure ou d'électrocution.

### Nettoyage de la coursière

Les performances de couture diminueront en cas d'accumulation de poussière dans la coursière ; elle doit donc être régulièrement nettoyée.

- 1 Mettez la machine hors tension et débranchez-la.

#### ⚠ ATTENTION

- Veillez à débrancher la machine avant de la nettoyer. Sinon, vous pourriez recevoir un choc électrique ou vous blesser.

- 2 Soulevez l'aiguille et le pied-de-biche.

- 3 Desserrez la vis du pied-de-biche et la vis du pince-aiguille pour enlever le support du pied-de-biche et l'aiguille.

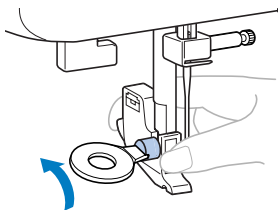

- 4 Faites glisser le système d'ouverture du couvercle de la plaque d'aiguille vers vous pour enlever le couvercle de la plaque d'aiguille.

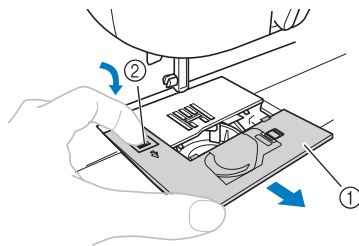

- 1 Couvercle de la plaque d'aiguille
- 2 Système d'ouverture du couvercle de la plaque d'aiguille

- 5 Ôtez le boîtier de la canette. Saisissez le boîtier de la canette et retirez-le.

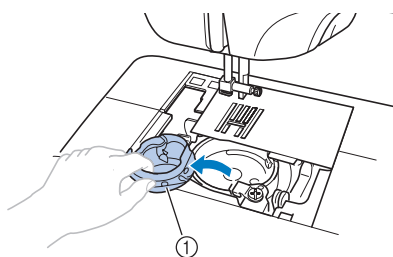

- 1 Boîtier de canette

- 6 Utilisez la brosse de nettoyage ou un aspirateur pour enlever la poussière de la coursière et de ses alentours.

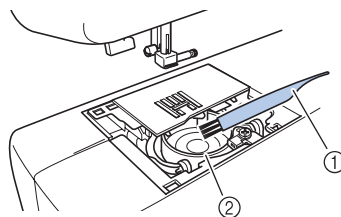

- 1 Brosse de nettoyage
- 2 Coursière

#### ⚡ Remarque

- N'appliquez pas d'huile sur la coursière.

- 7** Insérez le boîtier de la canette de telle sorte que le repère ▲ sur le boîtier de la canette s'aligne sur le repère ● de la machine comme illustré ci-dessous.

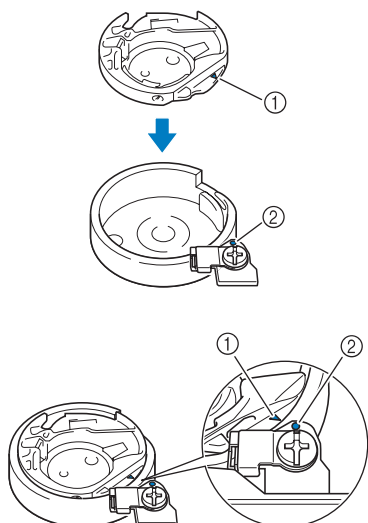

- Alignez les repères ▲ et ●.

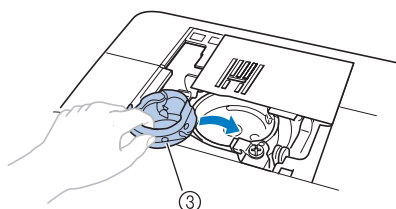

- ① Repère ▲
- ② Repère ●
- ③ Boîtier de canette

- Veillez à ce que les points indiqués soient alignés avant d'installer le boîtier de la canette.

## **ATTENTION**

- N'utilisez jamais de boîtier de canette rayé, sinon le fil de dessus pourrait s'emmêler, l'aiguille pourrait se casser ou la qualité des coutures pourrait être affectée. Pour acheter un nouveau boîtier de canette (réf. : XE7560-001), contactez le centre de service agréé le plus proche.
- Veillez à monter le boîtier de la canette correctement, sinon l'aiguille pourrait se casser.

- 8** Comme illustré, insérez l'ergot du couvercle de la plaque d'aiguille dans le trou de la plaque d'aiguille, puis positionnez correctement le couvercle de la plaque d'aiguille.

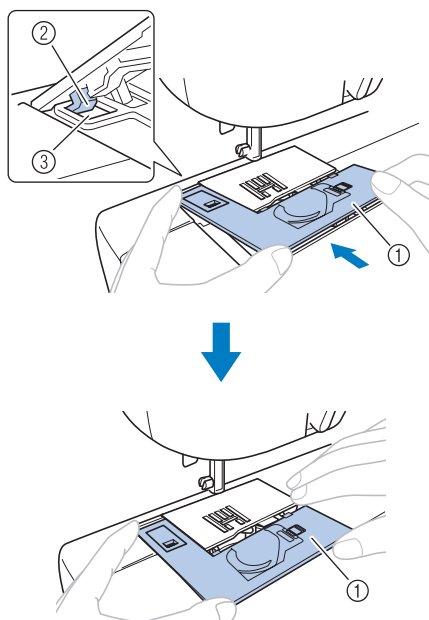

- ① Couvercle de la plaque d'aiguille
- ② Ergot
- ③ Trou

- Vérifiez que le couvercle de la plaque d'aiguille est bien à plat, au même niveau que la surface supérieure de la machine.

- 9** De l'avant, faites glisser le couvercle de la plaque d'aiguille pour le remettre en place.

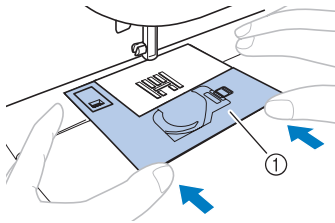

① Couvercle de la plaque d'aiguille

### ⚠ ATTENTION

- Si le couvercle de la plaque d'aiguille n'est pas bien à plat au même niveau que la surface de la machine comme illustré ci-dessous, enlevez le couvercle de la plaque d'aiguille (étape ④), puis remettez-le en place (étapes ⑧ et ⑨). Si vous cousez alors que le couvercle de la plaque d'aiguille n'est pas bien à plat au même niveau que la surface de la machine, le couvercle de la plaque d'aiguille pourrait se détacher de la machine, ce qui pourrait vous blesser si vos doigts touchent la coursière.

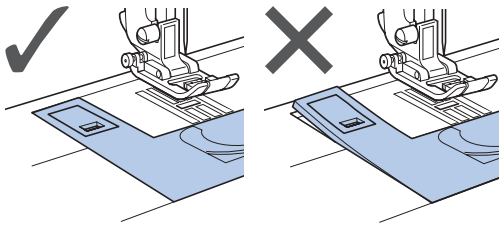

## GUIDE DE DÉPANNAGE

Si la machine arrête de fonctionner correctement, vérifiez les problèmes possibles suivants avant d'appeler pour dépannage. Vous pouvez résoudre la plupart des problèmes vous-même. Si vous avez besoin d'une assistance supplémentaire, le Brother Solutions Center vous offre les forums aux questions et les conseils de dépannage des pannes les plus récents. Visitez notre site « <http://solutions.brother.com> ».

Si le problème persiste, contactez votre revendeur ou le centre de service agréé le plus proche.

### Sujets fréquents de dépannage des pannes

Les causes et les remèdes détaillés pour les sujets de dépannage des pannes les plus communs sont décrits ci-dessous. Veuillez vous y reporter avant de nous contacter.

■ <b>Fil supérieur trop tendu</b>	page 83
■ <b>Fil emmêlé sur l'envers du tissu</b>	page 84
■ <b>Tension incorrecte du fil (côté du tissu orienté vers le haut/vers le bas)</b>	page 87
■ <b>Le tissu est coincé dans la machine et il est impossible de l'enlever</b>	page 88

### Fil supérieur trop tendu

#### ■ Symptôme

- Le fil supérieur apparaît comme une seule ligne continue.
- Le fil inférieur est visible depuis le côté du tissu orienté vers le haut. (reportez-vous à l'illustration ci-dessous.)
- Le fil supérieur s'est tendu et se défait quand on tire dessus.
- Le fil supérieur s'est tendu et des faux plis apparaissent sur le tissu.
- La tension du fil supérieur est trop tendue et les résultats ne changent pas, même après avoir réglé la tension du fil.

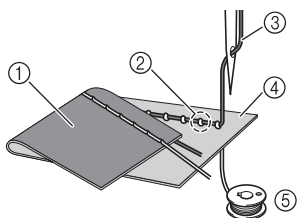

- ① Côté du tissu orienté vers le bas
- ② Fil inférieur visible du côté du tissu orienté vers le haut
- ③ Fil supérieur
- ④ Côté du tissu orienté vers le haut
- ⑤ Fil inférieur

#### ■ Cause

##### **Enfilage inférieur incorrect**

Si le fil inférieur est mal enfilé, au lieu d'obtenir la tension correcte du fil inférieur, ce dernier est entraîné au travers du tissu quand le fil supérieur est tiré vers le haut. C'est pourquoi le fil est visible depuis le côté du tissu orienté vers le haut.

#### ■ Remède/détails à vérifier

Installez correctement le fil inférieur.

- ① **Enlevez la canette du boîtier de la canette.**
- ② **Placez la canette dans le boîtier de la canette de sorte que le fil se déroule dans le sens correct.**
  - Tenez la canette de la main droite, en ayant le fil qui se déroule vers la gauche, et tenez l'extrémité du fil de la main gauche. Ensuite, avec la main droite, placez la canette dans le boîtier de la canette.

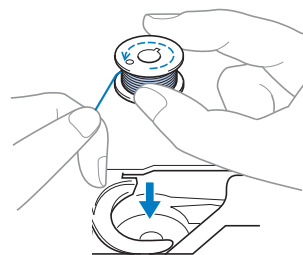

Si la canette est insérée avec le fil qui se déroule dans le mauvais sens, la couture s'effectuera avec une tension de fil incorrecte.

### 3 Maintenez la canette en place avec le doigt et faites passer le fil dans la fente de la plaque d'aiguille.

- Maintenez la canette avec la main droite, puis tirez l'extrémité du fil autour de l'ergot de la main gauche.

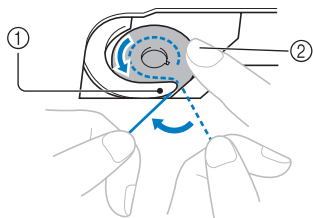

- ① Ergot  
② Maintenez la canette de la main droite.

Sur les modèles équipés de la canette à réglage rapide, tirez le fil pour le faire passer dans la fente de la plaque d'aiguille, puis coupez-le avec le coupe-fil.

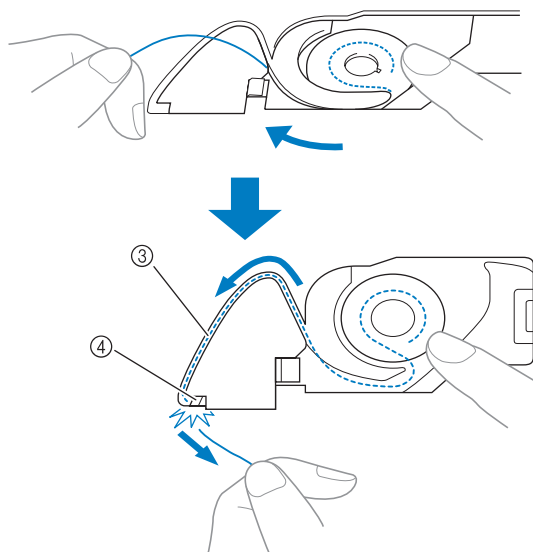

- ③ Fente  
④ Coupe-fil

Il est possible de coudre avec la tension de fil correcte une fois que la canette a été installée correctement dans le boîtier de la canette.

## Fil emmêlé sur l'envers du tissu

### ■ Symptôme

- Le fil s'emmêle sur le côté du tissu orienté vers le bas.

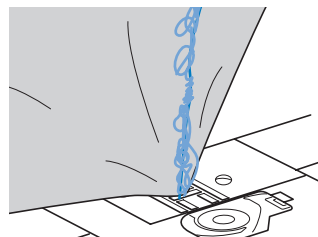

- Après avoir commencé à coudre, on entend un bruit de cliquetis et le travail de couture ne peut pas continuer.
- Quand on regarde en dessous du tissu, on voit du fil emmêlé dans le boîtier de la canette.

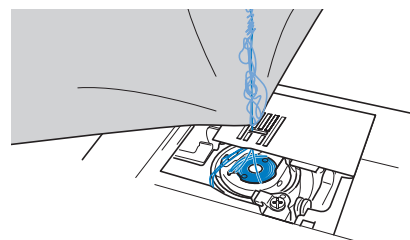

### ■ Cause

#### Enfilage supérieur incorrect

Si le fil supérieur est mal enfilé, le fil supérieur qui passe dans le tissu ne peut pas être retiré fermement vers le haut et le fil supérieur s'emmêle dans le boîtier de la canette, ce qui provoque un bruit de cliquetis.

### ■ Remède/détails à vérifier

Retirez le fil emmêlé, puis corrigez l'enfilage supérieur.

### 1 Retirez le fil emmêlé. Si vous ne parvenez pas à le retirer, coupez le fil avec des ciseaux.

- Pour plus de détails, reportez-vous à la section « Nettoyage de la coursière », page 80.

### 2 Enlevez le fil supérieur de la machine.

### 3 Reportez-vous aux étapes suivantes pour corriger l'enfilage du fil supérieur.

- Si la canette a été enlevée de son boîtier, reportez-vous aux sections « Enfilage du fil inférieur » (page 20) et « Remède/détails à vérifier » de la section « Fil supérieur trop tendu » (page 83) pour installer la canette correctement.

- 4** Soulevez le pied-de-biche en utilisant le levier du pied-de-biche.

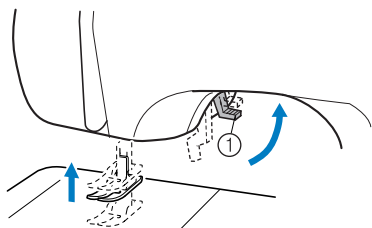

① Levier du pied-de-biche

- Si le pied-de-biche n'est pas relevé, il est impossible d'enfiler la machine à coudre correctement.

- 5** Relevez l'aiguille en tournant la molette vers vous (dans le sens inverse des aiguilles d'une montre), de sorte que le repère de la molette soit orienté vers le haut ou appuyez une ou deux fois sur  (touche Positionnement aiguille) (pour les modèles équipés de la touche Positionnement aiguille).

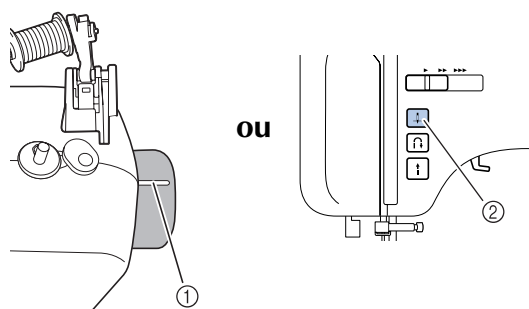

① Repère

② Touche « Positionnement aiguille »

- 6** Tirez un peu de fil de la bobine, puis faites-le passer sous le guide-fil.

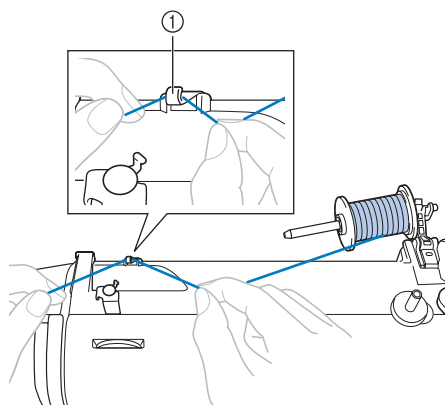

① Guide-fil

- 7** Faites passer le fil sous le couvercle du guide-fil de l'arrière vers l'avant.

Maintenez le fil de la main droite pour que le fil que vous tirez soit bien tendu, puis faites passer le fil sous le couvercle du guide-fil avec la main gauche.

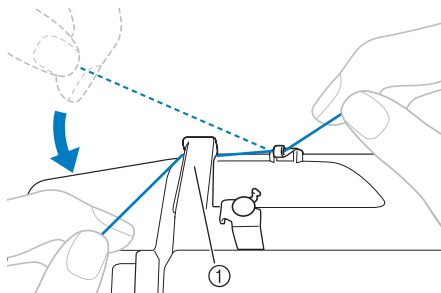

① Couvercle du guide-fil

- 8** Enfilez le fil supérieur comme illustré ci-dessous.

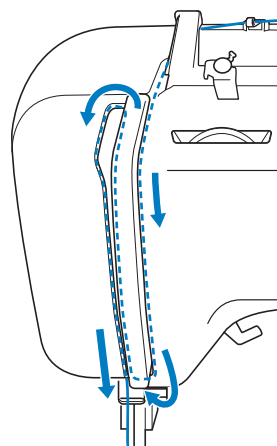

**9** Veillez à guider le fil à travers le levier compensateur du fil de droite à gauche comme illustré ci-dessous.

Il n'est possible de coudre que si le fil est bien accroché au levier compensateur du fil.

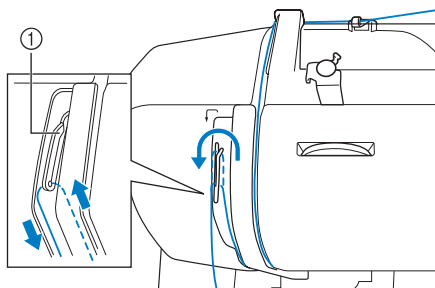

① Levier compensateur du fil

- Veillez à ce que le fil soit bien accroché au levier compensateur du fil.

**10** Mettez le fil derrière le guide de la barre d'aiguille, au-dessus de l'aiguille.

Il est facile de faire passer le fil derrière le guide-fil de la barre de l'aiguille en tenant le fil de la main gauche, puis en l'enfilant de la main droite.

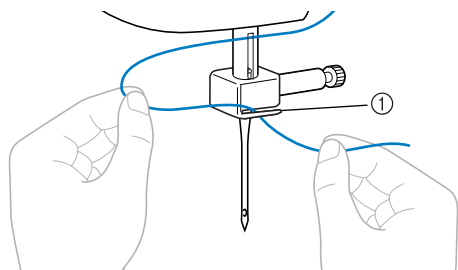

① Guide-fil de la barre de l'aiguille

**11** Enfilez l'aiguille conformément aux étapes ⑬ et ⑭ de la section « Enfilage supérieur » (page 26) ou aux étapes ② à ⑤ de la section « Utilisation de l'enfileur d'aiguille (pour les modèles équipés de l'enfileur d'aiguille) » (page 26).



## Tension incorrecte du fil

### ■ Symptômes

- Symptôme 1 : le fil inférieur est visible depuis le côté du tissu orienté vers le haut.
- Symptôme 2 : le fil supérieur apparaît comme une ligne droite sur le côté du tissu orienté vers le haut.
- Symptôme 3 : le fil supérieur est visible depuis le côté du tissu orienté vers le bas.
- Symptôme 4 : le fil inférieur apparaît comme une ligne droite sur le côté du tissu orienté vers le bas.
- Symptôme 5 : la couture sur le côté du tissu orienté vers le bas est lâche ou distendue.

#### □ Symptôme 1

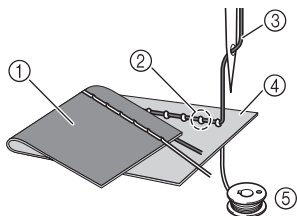

#### □ Symptôme 3

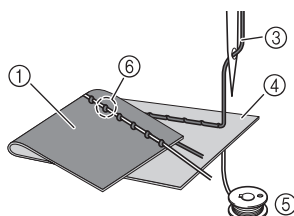

- ① Côté du tissu orienté vers le bas
- ② Fil inférieur visible du côté du tissu orienté vers le haut
- ③ Fil supérieur
- ④ Côté du tissu orienté vers le haut
- ⑤ Fil inférieur
- ⑥ Fil supérieur visible du côté du tissu orienté vers le bas

### ■ Cause/remède/détails à vérifier

#### □ Cause 1

##### **La machine n'est pas enfilée correctement.**

<Avec les symptômes 1 et 2 décrits ci-dessus>

L'enfilage inférieur est incorrect.

Remplacez le sélecteur de tension supérieure sur « 4 », puis reportez-vous à la section « Fil supérieur trop tendu » (page 83) pour corriger l'enfilage.

<Avec les symptômes 3 à 5 décrits ci-dessus>

L'enfilage supérieur est incorrect.

Remplacez le sélecteur de tension supérieure sur « 4 », puis reportez-vous à la section « Fil emmêlé sur l'envers du tissu » (page 84) pour corriger l'enfilage supérieur.

#### □ Cause 2

##### **L'aiguille et le fil que vous utilisez ne sont pas adaptés au tissu.**

L'aiguille de machine à coudre à utiliser dépend du type de tissu à coudre et de l'épaisseur du fil.

Si vous n'utilisez pas une aiguille et un fil adaptés au type de tissu, la tension du fil ne sera pas réglée correctement, ce qui provoquera des faux plis sur le tissu ou des sauts de points.

- Reportez-vous à la section « Types d'aiguilles et utilisation » (page 29) pour vérifier que vous utilisez bien une aiguille et un fil adaptés au type de tissu.

#### □ Cause 3

##### **Vous n'avez pas sélectionné le réglage adéquat du sélecteur de tension supérieure.**

Faites tourner le sélecteur de tension supérieure pour sélectionner la tension de fil adéquate.

La tension de fil adéquate varie selon les types de tissu et de fil utilisés.

\* Réglez la tension du fil en effectuant un test de couture sur une chute du même tissu utilisé pour votre projet.



### Remarque

- Si l'enfilage supérieur et l'enfilage inférieur sont incorrects, la tension du fil ne peut pas être réglée correctement, même en faisant tourner le sélecteur de tension supérieure. Vérifiez d'abord l'enfilage supérieur et l'enfilage inférieur, et ensuite réglez la tension du fil.
- Quand le fil inférieur est visible depuis le côté du tissu orienté vers le haut. Tournez le sélecteur de tension supérieure sur un niveau plus bas (vers la gauche). (Réduisez la tension du fil.)
- Quand le fil supérieur est visible depuis le côté du tissu orienté vers le bas. Tournez le sélecteur de tension supérieure sur un niveau plus élevé (vers la droite). (Augmentez la tension du fil.)

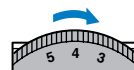
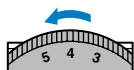

## Le tissu est coincé dans la machine et il est impossible de l'enlever

Si le tissu est coincé dans la machine à coudre et il est impossible de l'enlever, il se peut que du fil se soit emmêlé sous la plaque d'aiguille. Suivez la procédure décrite ci-dessous pour enlever le tissu de la machine. Si vous ne parvenez pas à effectuer cette opération en suivant cette procédure, au lieu d'utiliser la force, contactez votre centre de service agréé le plus proche.

### ■ Pour enlever le tissu de la machine

**1** Arrêtez immédiatement la machine à coudre.

**2** Mettez la machine à coudre hors tension.

**3** Enlevez l'aiguille.

Si l'aiguille est abaissée dans le tissu, tournez la molette vers l'extérieur (dans le sens des aiguilles d'une montre) pour relever l'aiguille et la sortir du tissu, puis enlevez l'aiguille.

- Reportez-vous à la section « Remplacement de l'aiguille » (page 30).

**4** Retirez le pied-de-biche et son support.

- Reportez-vous aux sections « Remplacement du pied-de-biche » (page 34) et « Retrait du support de pied-de-biche » (page 35).

**5** Soulevez le tissu et coupez les fils en dessous. S'il est possible d'enlever le tissu, enlevez-le. Continuez en suivant les étapes suivantes pour nettoyer la coursière.

**6** Enlevez le couvercle de la plaque d'aiguille.

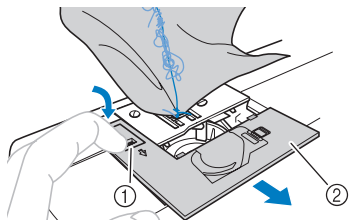

① Système d'ouverture du couvercle de la plaque d'aiguille

② Couvercle de la plaque d'aiguille (partie avant)

**7** Coupez les fils emmêlés, puis enlevez la canette.

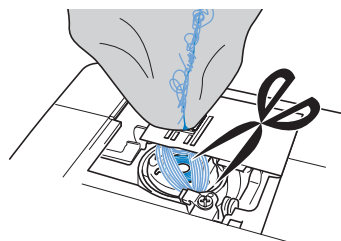

**8** Ôtez le boîtier de la canette.

S'il reste des fils dans le boîtier de la canette, enlevez-les.

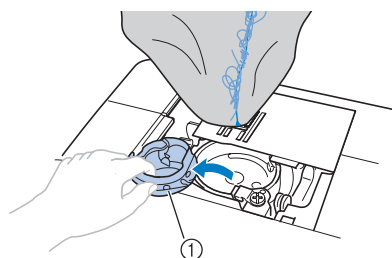

① Boîtier de canette

**9** Utilisez la brosse de nettoyage ou un aspirateur pour enlever la poussière de la coursière et de ses alentours.

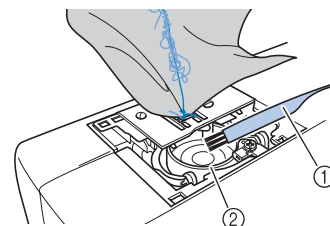

① Brosse de nettoyage

② Coursière

Si vous avez pu enlever le tissu

Continuez en passant à l'étape **16**.

Si vous n'avez pas pu enlever le tissu

Continuez en passant à l'étape **10**.

- 10** Utilisez le tournevis en forme de disque fourni pour desserrer les deux vis de la plaque d'aiguille.

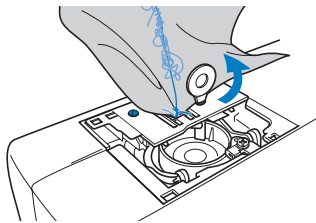

### Remarque

- Attention de ne pas faire tomber les vis dans la machine.

- 11** Soulevez légèrement la plaque d'aiguille, coupez les fils emmêlés et enlevez la plaque d'aiguille.  
Enlevez le tissu et les fils de la plaque d'aiguille.

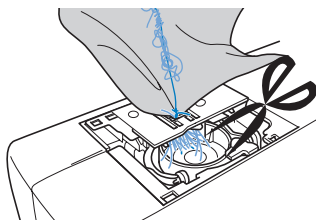

Si vous ne parvenez pas à enlever le tissu, même après avoir suivi les étapes ci-dessus, contactez votre centre de service agréé le plus proche.

- 12** Enlevez tous les fils dans la coursière et autour des griffes d'entraînement.
- 13** Tournez la molette pour soulever les griffes d'entraînement.
- 14** Alignez les deux trous à vis de la plaque d'aiguille sur les deux trous de la base de montage de la plaque d'aiguille, puis installez la plaque d'aiguille sur la machine.

- 15** Serrez légèrement la vis du côté droit de la plaque d'aiguille à la main. Ensuite, utilisez le tournevis en forme de disque pour serrer fermement la vis du côté gauche. Enfin, serrez fermement la vis du côté droit.

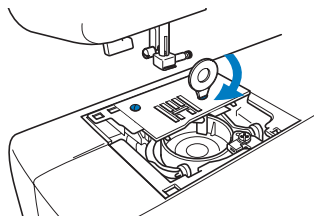

Tournez la molette pour vérifier que les griffes d'entraînement se déplacent sans accroc et n'entrent pas en contact avec les bords des fentes de la plaque d'aiguille.

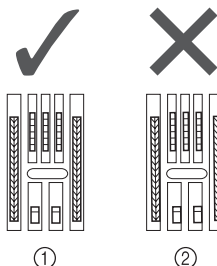

- ① Position correcte des griffes d'entraînement  
② Position incorrecte des griffes d'entraînement



### Remarque

- Attention de ne pas faire tomber les vis dans la machine.

- 16** Insérez le boîtier de la canette de telle sorte que le repère ▲ sur le boîtier de la canette s'aligne sur le repère ● de la machine comme illustré ci-dessous.

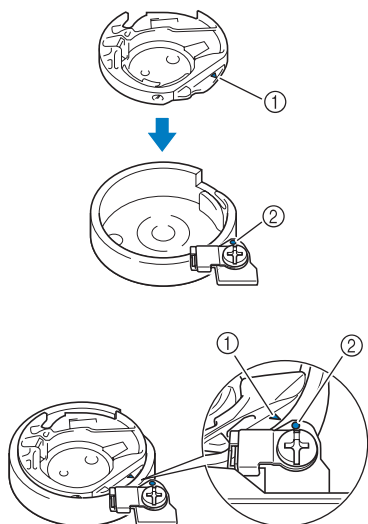

- Aligned les repères ▲ et ●.

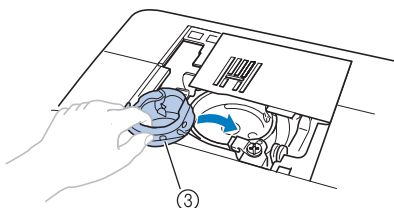

- ① Repère ▲
- ② Repère ●
- ③ Boîtier de canette

- Veillez à ce que les points indiqués soient alignés avant d'installer le boîtier de la canette.

### ⚠ ATTENTION

- N'utilisez jamais de boîtier de canette rayé, sinon le fil de dessus pourrait s'emmêler, l'aiguille pourrait se casser ou la qualité des coutures pourrait être affectée. Pour acheter un nouveau boîtier de canette (réf. : XE7560-001), contactez le centre de service agréé le plus proche.
- Veillez à monter le boîtier de la canette correctement, sinon l'aiguille pourrait se casser.

- 17** Fixez le couvercle de la plaque d'aiguille conformément aux étapes ③ et ④ de la section « Nettoyage de la coursière » (page 81 et 82).

- 18** Vérifiez l'état de l'aiguille, puis installez-la. Si l'aiguille est en mauvais état, par exemple si elle est tordue, veillez à installer une nouvelle aiguille.

- Reportez-vous aux sections « Vérification de l'aiguille » (page 30) et « Remplacement de l'aiguille » (page 30).

### ⚠ ATTENTION

- N'utilisez jamais d'aiguilles tordues. Elles peuvent facilement casser et vous blesser.

### ⚡ Remarque

- Une fois cette procédure terminée, continuez en suivant la procédure suivante de la section « Vérification du bon fonctionnement de la machine » pour vérifier que la machine fonctionne correctement.

### 🔔 Mémo

- Comme il est possible que l'aiguille ait été endommagée quand le tissu était coincé dans la machine, nous recommandons de la remplacer par une nouvelle.

## ■ Vérification du bon fonctionnement de la machine

Si la plaque d'aiguille a été enlevée, vérifiez le fonctionnement de la machine pour vous assurer que l'installation a été effectuée correctement.

### 1 Mettez la machine sous tension.

### 2 Sélectionnez (point avec l'aiguille au milieu).



#### Remarque

- N'installez encore ni le pied-de-biche, ni le fil.

### 3 Tournez lentement la molette vers vous (dans le sens inverse des aiguilles d'une montre), et observez de tous les côtés pour vérifier que l'aiguille tombe bien au centre du trou de la plaque d'aiguille.

Si l'aiguille touche la plaque d'aiguille, enlevez la plaque d'aiguille et ré-installez-la, en commençant par l'étape 13 de la section « Pour enlever le tissu de la machine » (page 89).

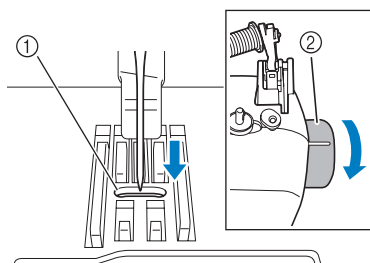

- ① Trou de la plaque d'aiguille  
② Molette

### 4 Sélectionnez le point zigzag . Ensuite, augmentez la longueur et la largeur du point à leur maximum.

- Pour plus de détails sur la modification des réglages, reportez-vous à la section « Réglage de la longueur et de la largeur du point » (page 39).

### 5 Faites tourner lentement la molette vers vous (dans le sens inverse des aiguilles d'une montre) et vérifiez que la barre de l'aiguille et les griffes d'entraînement fonctionnent correctement.

Si l'aiguille ou les griffes d'entraînement touchent la plaque d'aiguille, il est possible que la machine ne fonctionne pas correctement ; contactez donc votre centre de service agréé le plus proche.

### 6 Éteignez la machine, puis installez la canette et le pied-de-biche.

- Reportez-vous aux sections « Enfilage du fil inférieur » (page 20) et « Remplacement du pied-de-biche » (page 34).

### 7 Enfilez la machine correctement.

- Pour plus de détails sur l'enfilage de la machine, reportez-vous à la section « Enfilage supérieur » (page 23).



#### Remarque

- Il se peut que le fil se soit emmêlé à cause d'un enfilage supérieur incorrect. Veillez à enfiler la machine correctement.

### 8 Effectuez des essais de couture avec un tissu normal.





#### Remarque

- Une couture incorrecte peut être due à un enfilage supérieur mal effectué ou au fait que le tissu cousu est trop fin. Si la couture d'essai donne de mauvais résultats, vérifiez l'enfilage supérieur ou le type de tissu utilisé.

## Liste des symptômes

### ■ Avant de coudre

Symptôme	Cause possible	Comment y remédier	Référence
Vous ne pouvez pas utiliser l'enfile-aiguille. (pour les modèles équipés du levier d'enfilage de l'aiguille.)	Vous n'avez pas mis le porte-aiguille dans sa position la plus haute.	Relevez l'aiguille en tournant la molette vers vous (dans le sens inverse des aiguilles d'une montre) de sorte que le repère de la molette soit orienté vers le haut ou en appuyant une ou deux fois sur  (touche Positionnement aiguille).	page 23
	L'aiguille est mal installée.	Installez l'aiguille correctement.	page 30
La lampe de couture ne s'allume pas.	La lampe de couture est endommagée.	Contactez le détaillant ou le centre de service agréé le plus proche.	–
	La machine n'est pas sous tension.	Mettez la machine sous tension.	page 13
Le fil de la canette ne s'enroule pas nettement sur la canette.	Le fil n'est pas passé correctement dans le guide-fil de bobinage de la canette.	Passez le fil correctement dans le guide-fil de bobinage de la canette.	page 17
	La canette tourne lentement. (pour les modèles équipés de la commande de vitesse de couture.)	Déplacez la commande de vitesse de couture vers la droite (pour que la vitesse soit plus rapide).	page 19
	Le fil qui a été extrait n'était pas enroulé autour de la canette correctement. (Pour les modèles équipés du système de bobinage rapide de la canette.)	Enroulez le fil qui a été extrait autour de la canette cinq ou six fois dans le sens des aiguilles d'une montre.	page 18
Le fil ne passe pas dans le chas de l'aiguille. (pour les modèles équipés du levier d'enfilage de l'aiguille.)	Vous n'avez pas mis le porte-aiguille dans sa position la plus haute.	Relevez l'aiguille en tournant la molette vers vous (dans le sens inverse des aiguilles d'une montre) de sorte que le repère de la molette soit orienté vers le haut ou en appuyant une ou deux fois sur  (touche Positionnement aiguille).	page 23
	L'aiguille est mal installée.	Installez l'aiguille correctement.	page 30
Le levier d'enfilage de l'aiguille ne s'abaisse pas en position correcte. (pour les modèles équipés du levier d'enfilage de l'aiguille.)	L'aiguille n'a pas été relevée en position correcte.	Appuyez sur la touche Positionnement aiguille.	page 23
En bobinant la canette, le fil de la canette a été enroulé en dessous de la base du bobineur.	Vous n'avez pas rembobiné correctement le fil de la canette.	Après avoir enlevé le fil enroulé en dessous de la base du bobineur, bobinez la canette correctement.	page 15

## ■ Pendant la couture

Symptôme	Cause possible	Comment y remédier	Référence
<b>La machine à coudre ne fonctionne pas.</b>	La machine n'est pas branchée.	Branchez la machine.	page 13
	L'interrupteur d'alimentation principal est dans la position arrêt.	Mettez l'interrupteur principal dans la position arrêt.	page 13
	Le bobineur de canette est poussé vers la droite.	Poussez le bobineur de canette vers la gauche.	page 18, 19
	Vous n'avez pas utilisé correctement la pédale.	Utilisez correctement la pédale.	page 13
	La pédale ou la touche Marche/arrêt n'a pas été actionnée (pour les modèles équipés de la touche Marche/arrêt).	Appuyez sur la pédale ou sur la touche Marche/arrêt.	page 40
	Le levier du pied-de-biche est relevé.	Abaissez le levier du pied-de-biche.	page 40
	La touche Marche/arrêt a été actionnée alors que la pédale était raccordée. (pour les modèles équipés de la touche « Marche/arrêt »)	N'utilisez pas la touche Marche/arrêt quand la pédale est raccordée. Pour utiliser la touche Marche/arrêt, déconnectez la pédale.	page 40
<b>Impossible d'enlever le tissu cousu avec la machine.</b>	Du fil est emmêlé en dessous de la plaque d'aiguille.	Soulevez le tissu et coupez les fils en dessous, puis nettoyez la coursière.	page 88
<b>L'aiguille casse.</b>	La bobine ou de capuchon de bobine est mal installé(e).	Installez la bobine ou le capuchon de bobine correctement.	page 24
	Le fil supérieur n'a pas été enfilé correctement.	Corrigez l'enfilage supérieur.	page 23
	L'aiguille est mal installée.	Installez l'aiguille correctement.	page 30
	La vis du support d'aiguille est desserrée.	Utilisez le tournevis en forme de disque pour serrer la vis fermement.	page 31
	L'aiguille est tordue ou émoussée.	Remplacez l'aiguille.	page 30
	Vous n'avez pas utilisé la combinaison correcte de tissu, de fil et d'aiguille.	Choisissez un fil et une aiguille qui sont appropriés au type de tissu.	page 29
	Le pied-de-biche que vous utilisez n'est pas approprié au type de point que vous voulez coudre.	Utilisez le pied-de-biche approprié au type de point que vous voulez utiliser.	page 74
	La tension du fil supérieur est trop élevée.	Réduisez la tension du fil supérieur.	page 42
	Vous tirez trop sur le tissu.	Guidez le tissu légèrement.	–
	Les alentours du trou dans la plaque à aiguille sont rayés.	Remplacez la plaque d'aiguille. Contactez le détaillant ou le centre de service agréé le plus proche.	–
	Les alentours du trou dans le pied-de-biche sont rayés.	Remplacez le pied-de-biche. Contactez le détaillant ou le centre de service agréé le plus proche.	–
	Le boîtier de la canette est rayé.	Remplacez le boîtier de la canette. Contactez le détaillant ou le centre de service agréé le plus proche.	–
	Vous avez utilisé une canette qui n'a pas été conçue pour cette machine.	Les canettes incorrectes ne marcheront pas correctement. Utilisez uniquement une canette qui a été conçue pour cette machine.	page 15

Symptôme	Cause possible	Comment y remédier	Référence
<b>Le fil supérieur se casse.</b>	Le fil supérieur n'a pas été enfilé correctement (par exemple, la bobine n'est pas installée correctement, le capuchon de bobine est trop grand pour la bobine utilisée, ou le fil est sorti du guide-fil de la barre de l'aiguille.)	Corrigez l'enfilage supérieur. Utilisez le capuchon de bobine qui s'adapte le mieux à la taille de bobine utilisée.	page 23
	Le fil est emmêlé ou présente des nœuds.	Démêlez le fil et défaites les nœuds.	–
	L'aiguille n'est pas appropriée au fil que vous utilisez.	Choisissez une aiguille appropriée au type de point que vous utilisez.	page 29
	La tension du fil supérieur est trop élevée.	Réduisez la tension du fil supérieur.	page 42
	Le fil est emmêlé, par exemple dans la coursière.	Retirez le fil emmêlé. Si le fil est emmêlé dans la coursière, nettoyez la coursière.	page 80, 84
	L'aiguille est tordue ou émoussée.	Remplacez l'aiguille.	page 30
	L'aiguille est mal installée.	Installez l'aiguille correctement.	page 30
	Les alentours du trou dans la plaque à aiguille sont rayés.	Remplacez la plaque d'aiguille. Contactez le détaillant ou le centre de service agréé le plus proche.	–
	Les alentours du trou dans le pied-de-biche sont rayés.	Remplacez le pied-de-biche. Contactez le détaillant ou le centre de service agréé le plus proche.	–
	Le boîtier de la canette est rayé ou présente une bavure.	Remplacez le boîtier de la canette. Contactez le détaillant ou le centre de service agréé le plus proche.	–
<b>Le fil inférieur est emmêlé ou se casse.</b>	Vous avez utilisé une canette qui n'a pas été conçue pour cette machine.	Des canettes incorrectes ne marcheront pas. Utilisez uniquement une canette qui a été conçue pour cette machine.	page 15
	Vous n'avez pas rembobiné correctement le fil de la canette.	Rembobinez correctement le fil de la canette.	page 15
	La canette est rayée ou elle ne tourne pas régulièrement.	Remplacez la canette.	–
	Le fil est emmêlé.	Retirez le fil emmêlé et nettoyez la coursière.	page 80, 84
	Vous avez utilisé une canette qui n'a pas été conçue pour cette machine.	Des canettes incorrectes ne marcheront pas. Utilisez uniquement une canette qui a été conçue pour cette machine.	page 15
La canette n'est pas mise en place correctement.	Réinstallez correctement le fil de la canette.	page 20, 21	



Symptôme	Cause possible	Comment y remédier	Référence
<b>Le tissu est froissé.</b>	Vous n'avez pas enfilé le fil de dessus correctement ou vous n'avez pas monté la canette correctement.	Enfilez correctement le fil supérieur et rembobinez correctement le fil de la canette.	page 20, 21, 23
	La bobine ou de capuchon de bobine est mal installé(e).	Installez la bobine ou le capuchon de bobine correctement.	page 24
	Vous n'avez pas utilisé la combinaison correcte de tissu, de fil et d'aiguille.	Choisissez un fil et une aiguille qui sont appropriés au type de tissu.	page 29
	L'aiguille est tordue ou émoussée.	Remplacez l'aiguille.	page 30
	Si vous cousez des tissus fins, le point est trop long ou le tissu n'est pas entraîné correctement.	Placez un tissu stabilisateur sous le tissu.	page 45
	Si vous cousez des tissus fins, le point est trop gros.	Raccourcissez la longueur du point, ou cousez avec un tissu stabilisateur en dessous du tissu.	page 39, 45
<b>Le tissu est froissé.</b>	Le pied-de-biche que vous utilisez n'est pas approprié au type de point que vous voulez coudre.	Utilisez le pied-de-biche approprié au type de point que vous voulez utiliser.	page 74
	La tension du fil n'est pas correcte.	Réglez la tension du fil supérieur.	page 42, 87
<b>Des points ont été sautés.</b>	Vous n'avez pas enfilé correctement le fil de dessus.	Corrigez l'enfilage supérieur.	page 23
	Vous n'avez pas utilisé la combinaison correcte de tissu, de fil et d'aiguille.	Choisissez un fil et une aiguille qui sont appropriés au type de tissu.	page 29
	L'aiguille est tordue ou émoussée.	Remplacez l'aiguille.	page 30
	L'aiguille est mal installée.	Installez l'aiguille correctement.	
	De la poussière s'est accumulée sous la plaque d'aiguille ou dans la coursière.	Enlevez le couvercle de la plaque d'aiguille et nettoyez la plaque et la coursière.	page 80
<b>Vous entendez un son aigu lorsque vous cousez.</b>	De la poussière s'est accumulée dans les griffes d'entraînement ou dans la coursière.	Enlevez le couvercle de la plaque d'aiguille et nettoyez la plaque et la coursière.	page 80
	Vous n'avez pas enfilé correctement le fil de dessus.	Corrigez l'enfilage supérieur.	page 23
	Le boîtier de la canette est rayé.	Remplacez le boîtier de la canette. Contactez le détaillant ou le centre de service agréé le plus proche.	–
	Vous n'avez pas utilisé de canette conçue pour cette machine.	Des canettes incorrectes ne marcheront pas. Utilisez uniquement une canette qui a été conçue pour cette machine.	page 15

Symptôme	Cause possible	Comment y remédier	Référence
<b>Le tissu n'est pas entraîné.</b>	Les griffes d'entraînement sont abaissées.	Faites glisser le levier de réglage des griffes d'entraînement vers ▲▲.	page 56, 66
	Le point est trop fin.	Augmentez la longueur du point.	page 39
	Vous n'avez pas utilisé la combinaison correcte de tissu, de fil et d'aiguille.	Choisissez un fil et une aiguille qui sont appropriés au type de tissu.	page 29
	Le fil est emmêlé, par exemple dans la coursière.	Retirez le fil emmêlé. Si le fil est emmêlé dans la coursière, nettoyez la coursière.	page 80, 84
	Le pied-de-biche que vous utilisez n'est pas approprié au type de point que vous voulez coudre.	Utilisez le pied-de-biche approprié au type de point que vous voulez utiliser.	page 74
	L'aiguille est tordue ou émoussée.	Remplacez l'aiguille.	page 30
<b>Le tissu est entraîné dans le sens inverse.</b>	Le pied zigzag « J » est incliné sur un assemblage épais au début de la couture.	Utilisez la goupille de blocage du pied-de-biche (le bouton noir à gauche) sur le pied zigzag « J » pour maintenir le pied-de-biche de niveau pendant la couture.	page 44
	Le mécanisme d'entraînement est endommagé.	Contactez le détaillant ou le centre de service agréé le plus proche.	–

## ■ Après la couture

Symptôme	Cause possible	Comment y remédier	Référence
<b>Le fil supérieur est trop tendu.</b>	Le fil de la canette est mal installé.	Installez correctement le fil de la canette.	page 20, 83
<b>La tension du fil n'est pas correcte.</b>	Vous n'avez pas enfilé correctement le fil de dessus.	Corrigez l'enfilage supérieur.	page 23
	Vous n'avez pas rembobiné correctement le fil de la canette.	Rembobinez correctement le fil de la canette.	page 15
	Le fil de la canette est mal installé.	Installez correctement le fil de la canette.	page 20
	Vous n'avez pas utilisé la combinaison correcte de fil et d'aiguille pour le tissu que vous utilisez.	Choisissez un fil et une aiguille qui sont appropriés au type de tissu.	page 29
	Vous n'avez pas fixé correctement le support du pied-de-biche.	Fixez correctement le support du pied-de-biche.	page 35
	La tension du fil n'est pas correcte.	Réglez la tension du fil supérieur.	page 42, 87
	Vous avez utilisé une canette qui n'a pas été conçue pour cette machine.	Les canettes incorrectes ne marcheront pas correctement. Utilisez uniquement une canette qui a été conçue pour cette machine.	page 15
	La canette n'est pas mise en place correctement.	Réinstallez correctement le fil de la canette.	page 20, 21
<b>Le fil est emmêlé sur l'envers du tissu.</b>	Vous n'avez pas enfilé correctement le fil de dessus.	Corrigez l'enfilage supérieur.	page 23, 84
<b>Le point n'est pas cousu correctement.</b>	Le pied-de-biche que vous utilisez n'est pas approprié au type de point que vous voulez coudre.	Utilisez le pied-de-biche approprié au type de point que vous voulez utiliser.	page 74
	La tension du fil n'est pas correcte.	Réglez la tension du fil supérieur.	page 42, 87
	Le fil est emmêlé, par exemple dans la coursère.	Retirez le fil emmêlé. Si le fil est emmêlé dans la coursère, nettoyez la coursère.	page 80, 84

## MESSAGES D'ERREUR

Si une commande est mal effectuée avant la configuration de la machine à coudre, un message d'erreur s'affiche sur le panneau de commande. Suivez les instructions du tableau.

Si vous appuyez sur la touche de sélection de points ou effectuez correctement l'opération pendant l'affichage du message d'erreur, celui-ci disparaît.

Message d'erreur	Cause probable	Solution
E1	La pédale a été enfoncée (ou vous avez appuyé sur la touche « Marche/arrêt » si la pédale n'est pas connectée) et vous avez appuyé sur la touche « Point inverse/renfort » avec le pied-de-biche levé.	Abaissez le levier du pied-de-biche avant de poursuivre.
E2	Un point autre que le point de boutonnière ou d'arrêt a été sélectionné et la pédale a été enfoncée (ou vous avez appuyé sur la touche Marche/arrêt si la pédale n'est pas connectée), alors que le levier de boutonnière était abaissé.	Levez le levier du pied-de-biche avant de poursuivre.
E3	Un point comme la boutonnière ou d'arrêt a été sélectionné et la pédale a été enfoncée (ou vous avez appuyé sur la touche Marche/arrêt si la pédale n'est pas connectée), alors que le levier de boutonnière était levé.	Abaissez le levier du pied-de-biche avant de poursuivre.
E4	La touche Point inverse/de renfort ou la touche de positionnement d'aiguille a été enfoncée alors que l'axe du bobineur était déplacé vers la droite.	Poussez l'axe du bobineur de canette vers la gauche avant de continuer.
E5	La touche Marche/arrêt a été enfoncée alors que la pédale était raccordée.	Déconnectez la pédale et appuyez sur la touche « Marche/arrêt ». Sinon, faites fonctionner la machine avec la pédale.
E6	Le moteur s'est bloqué car le fil s'est emmêlé.	Nettoyez la coursière pour enlever le fil emmêlé (p.84). Après avoir nettoyé la coursière, insérez le boîtier de la canette correctement. Si l'aiguille est tordue ou cassée, remplacez-la. Ensuite, enfiler le fil supérieur correctement et continuez la couture.



### Remarque

- Si le message d'erreur « F1 » à « F9 » s'affiche à l'écran à cristaux liquides pendant l'utilisation de la machine, il se peut que la machine fonctionne mal. Contactez le centre de service agréé le plus proche.

## Bip de fonctionnement (pour les modèles équipés)

Vous entendez un bip chaque fois que vous appuyez sur une touche. Si vous appuyez sur une touche défectueuse, ou si vous effectuez une commande incorrecte, vous entendez deux à quatre bips (uniquement pour les modèles équipés d'un bip de fonctionnement).

### ■ Si vous appuyez sur une touche (fonctionnement correct)

Un bip est émis.

### ■ En cas de commande incorrecte ou si vous appuyez sur une touche défectueuse

Deux ou quatre bips retentissent.

### ■ Si la machine se bloque, par exemple parce que le fil est emmêlé

La machine à coudre émet un bip pendant quatre secondes et elle s'arrête automatiquement. Vérifiez la cause de l'erreur et corrigez-la avant de continuer à coudre.

# INDEX

- A**  
accessoires ..... 6  
accessoires en option ..... 7  
aiguille ..... 29  
aiguille à oreilles ..... 73  
aiguille jumelée ..... 31, 32  
aiguilles de la machine à coudre ..... 29  
appliqués ..... 62  
assemblage ..... 63
- B**  
bip de fonctionnement ..... 98  
bobinage rapide de la canette ..... 18  
bobineur de canette ..... 8, 15, 18, 92, 93, 98  
boîtier de canette ..... 21, 80  
boutonnères des manches ..... 67
- C**  
canette ..... 20  
canette à réglage rapide ..... 9, 21, 28  
capot du compartiment à canette ..... 9, 20, 21  
capuchon de bobine ..... 6, 10, 15, 24  
coins de poches ..... 67  
commande de vitesse de couture ..... 9, 14  
coupe-fil ..... 41  
coursière ..... 80  
couture de boutonnères ..... 52  
couture de boutons ..... 56  
couvercle de la plaque d'aiguille ..... 9, 80
- D**  
découd-vite ..... 55
- E**  
échantillon ..... 43  
enfilage supérieur ..... 23  
enfileur d'aiguille ..... 9, 26  
exécution de monogrammes ..... 71, 73
- F**  
fermetures velcro ..... 44  
fixation d'une fermeture à glissière ..... 58
- G**  
griffes d'entraînement ..... 9, 56, 65  
guide de dépannage ..... 83  
guide de quilting ..... 64, 65  
guide-fil de la barre de l'aiguille ..... 9, 26
- I**  
interrupteur d'alimentation principal ..... 13
- L**  
largeur du point ..... 39  
levier boutonnères ..... 9, 54, 68  
levier de réglage des griffes d'entraînement ..... 8, 56, 66  
levier du pied-de-biche ..... 9, 23  
longueur du point ..... 39
- M**  
messages d'erreur ..... 98  
molette ..... 8, 40
- O**  
ouvertures ..... 67
- P**  
panneau de commande ..... 10  
pédale ..... 6, 13, 40  
perce-œillet ..... 55  
pièces principales ..... 8  
pied à double entraînement ..... 64  
pied pour boutonnères ..... 53, 67  
pied pour fermeture à glissière ..... 58  
pied-de-biche ..... 9, 34  
pied-de-biche pour quilting ..... 65  
piqué fantaisie ..... 63  
plaque d'aiguille ..... 9  
plateau ..... 7, 8, 45  
point d'arrêt ..... 67  
point d'assemblage ..... 62, 69, 72  
point droit ..... 48  
point fagot ..... 70  
point invisible ..... 49  
point smock ..... 71  
point zigzag ..... 43, 46, 62  
point zigzag triple ..... 46, 60  
points à l'ancienne ..... 73  
points de renfort ..... 41  
points feston ..... 71  
points patchwork ..... 63  
points simples ..... 48  
points surfilage ..... 46  
porte-bobine ..... 10, 15, 23  
porte-bobine supplémentaire ..... 32  
position de l'aiguille ..... 48
- Q**  
Quilting ..... 64  
Quilting en mouvement libre ..... 65
- R**  
réglages de points ..... 74  
reprisage ..... 46, 60  
ruban élastique ..... 60
- S**  
sélecteur de tension supérieure ..... 8, 42, 87  
support du pied-de-biche ..... 9, 35

**T**

tension des fils.....	42
tissus élastiques .....	45
tissus épais .....	43
tissus fins.....	45
touche « Marche/arrêt » .....	9, 40
touche « Point inverse/renfort » .....	9, 41
touche de sélection de point .....	10
touche Positionnement aiguille .....	9
touches de fonctionnement .....	9
triple point élastique.....	48

**V**

vis du support d'aiguille .....	9, 31
---------------------------------	-------



