

brother[®]

1 PRÉPARA TIFS

2 NOTIONS ÉLÉMENTAIRES
DE COUTURE

3 POINTS DE
COUTURE COURANTS

4 ANNEXE

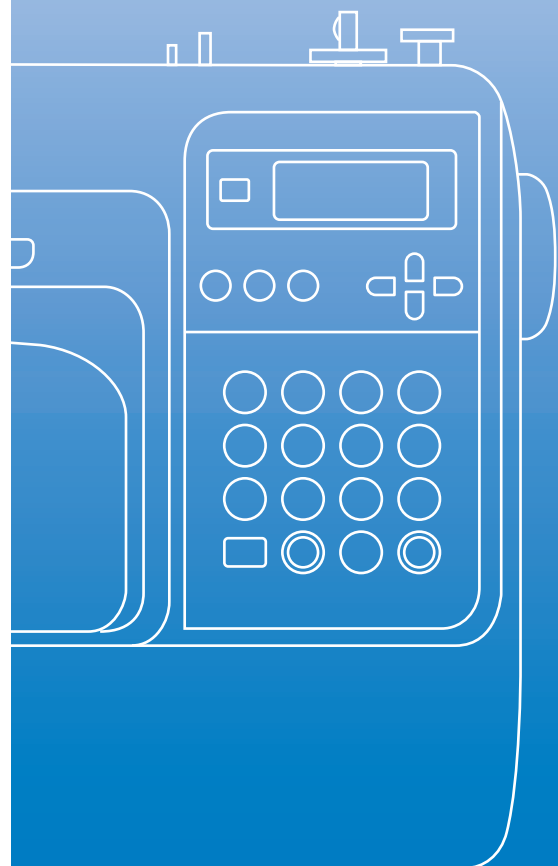

Manuel d'instructions

Machine à coudre informatisée

Instructions de sécurité importantes

Veillez lire ces instructions de sécurité avant d'utiliser la machine
Cette machine est conçue pour une utilisation domestique uniquement.

DANGER - Pour limiter le risque de choc électrique :

1 Débranchez **toujours** la machine de la source d'alimentation électrique immédiatement après utilisation, lorsque vous la nettoyez, que vous procédez à un réglage mentionné dans ce manuel ou que vous la laissez sans surveillance.

ATTENTION - Pour réduire le risque de brûlure, d'incendie, de choc électrique ou de blessure.

2 Débranchez **toujours** la machine de la source d'alimentation électrique en cas d'ouverture des couvercles, de graissage ou d'opération d'entretien mentionnée dans ce manuel :

- Pour débrancher la machine, éteignez-la en mettant l'interrupteur d'alimentation principal sur la position "O", puis débranchez la fiche de la source d'alimentation électrique. **Ne tirez pas** sur le cordon.
- Branchez la machine directement sur la source d'alimentation électrique. N'utilisez pas de rallonge.
- **Débranchez toujours** votre machine en cas de coupure de courant.

3 **Ne faites jamais** fonctionner cette machine si le cordon ou la fiche est endommagé, si la machine ne fonctionne pas correctement, si elle a subi un choc ou des dommages, ou a été mouillée. Renvoyez-la au revendeur ou centre de service agréé le plus proche à des fins d'examen, de réparation ou de réglage électrique ou mécanique.

Si vous constatez quelque chose d'inhabituel lors du stockage ou de l'utilisation de la machine, comme une odeur, un dégagement de chaleur, une décoloration ou déformation, cessez d'utiliser la machine et débranchez immédiatement le cordon d'alimentation.

Veillez à transporter la machine à coudre par sa poignée. Soulever la machine à coudre par n'importe quelle autre partie peut endommager la machine ou en entraîner la chute, ce qui pourrait provoquer des blessures.

Lorsque vous soulevez la machine à coudre, veillez à ne pas faire de mouvement brusque ou inconsidéré car vous pourriez vous blesser au dos ou aux genoux.

4 Maintenez **toujours** votre espace de travail dégagé :

- N'utilisez jamais votre machine si l'une des ouvertures d'aération est bouchée. Empêchez les peluches, poussières et morceaux de tissu d'obstruer les ouvertures d'aération de la machine à coudre et de la pédale de commande.
- **Ne posez rien** sur la pédale de commande.
- **N'utilisez pas** de rallonge. Branchez la machine directement sur la source d'alimentation électrique.
- **Ne laissez tomber ni n'insérez aucun** objet dans **aucune** ouverture.
- **N'utilisez pas** la machine dans des zones où des produits en aérosol (sprays) sont pulvérisés ou dans des zones où de l'oxygène est émis.
- **N'utilisez pas** la machine à proximité d'une source de chaleur, comme une cuisinière ou un fer ; sinon la machine, le cordon d'alimentation ou le vêtement pourrait s'enflammer, provoquant un incendie ou un choc électrique.
- **Ne placez pas** cette machine à coudre sur une surface instable, telle qu'une table bancale ou inclinée, car la machine pourrait tomber et vous blesser.

5 Soyez tout particulièrement prudent lorsque vous cousez :

- Faites **toujours** très attention à l'aiguille. N'utilisez pas d'aiguille tordue ou endommagée.
- N'approchez vos doigts d'**aucune** pièce mobile. Faites particulièrement attention aux alentours de l'aiguille.
- Éteignez la machine à coudre en mettant l'interrupteur d'alimentation principal sur la position "O" si vous souhaitez effectuer une intervention dans la zone de l'aiguille.
- **N'utilisez pas** de plaque d'aiguille endommagée ou inadaptée : vous risqueriez de casser l'aiguille.
- **Ne poussez pas ni ne tirez** le tissu en cousant, et observez attentivement les instructions lorsque vous cousez à la main pour ne pas entraver le fonctionnement de l'aiguille et causer sa rupture.

6 Cette machine **n'est pas** un jouet :

- Faites très attention lorsque la machine est utilisée par des enfants ou est située près d'enfants.
- Le sac plastique dans lequel cette machine à coudre a été fournie doit être jeté ou conservé hors de portée des enfants. Ne laissez jamais un enfant jouer avec le sac car il pourrait s'étouffer.
- **Ne pas** utiliser à l'extérieur.

7 Pour assurer un usage de longue durée :

- Ne rangez pas cette machine dans des endroits exposés directement à la lumière du soleil ou très humides. N'utilisez pas et ne rangez pas la machine près d'une source de chauffage, d'un fer à repasser, d'une lampe à halogène ou d'autres objets chauds.
- Utilisez uniquement des savons ou détergents neutres pour nettoyer le boîtier. Le benzène, les solvants et les poudres à récurer peuvent endommager le boîtier et la machine, et ne doivent donc jamais être utilisés.
- Pour une installation correcte, consultez toujours le manuel d'instructions lors du remplacement ou de l'installation de tout assemblage, pieds-de-biche, aiguille ou toute autre pièce.

8 Lors de réparations :

- Si la lampe (diode à émission de lumière) est endommagée, elle doit être remplacée par un revendeur agréé.
- Lors d'un dysfonctionnement ou d'un réglage, suivez en premier le tableau de dépannage, à l'arrière du manuel d'instructions, pour inspecter et régler la machine vous-même. Si le problème persiste, consultez votre revendeur local agréé Brother.

N'utilisez cette machine que de la manière prévue, décrite dans ce manuel.

Utilisez les accessoires recommandés par le fabricant, tel que décrit dans ce manuel.

Conservez ces instructions.

Les informations contenues dans ce manuel et les spécifications de ce produit peuvent être modifiées sans préavis.

Pour plus d'informations sur le produit, visitez notre site Web à l'adresse www.brother.com

POUR LES UTILISATEURS DU ROYAUME-UNI, DE LA RÉPUBLIQUE D'IRLANDE, DE MALTE ET DE CHYPRE UNIQUEMENT

IMPORTANT

- En cas de remplacement du fusible de la prise, utilisez un fusible certifié ASTA à BS 1362, c'est-à-dire, portant la marque  , comme indiqué sur la prise.
- Remplacez toujours le cache du fusible. N'utilisez jamais des fusibles dont le cache manque.
- Si la source d'alimentation électrique disponible ne correspond pas à la fiche fournie avec cet équipement, vous devez contacter votre revendeur agréé pour obtenir le cordon correct.

POUR LES UTILISATEURS SE TROUVANT AU MEXIQUE ET DANS DES PAYS QUI UTILISENT LES ENTRÉES C.A. DE 220-240 V

Cet appareil n'est pas conçu pour une utilisation par des personnes (adultes ou enfants) souffrant d'incapacités physiques, sensorielles ou mentales, ou ne disposant pas de l'expérience ou des connaissances nécessaires, à moins qu'elles ne soient supervisées par une personne veillant à leur sécurité. Les enfants doivent être surveillés pour s'assurer qu'ils ne jouent pas avec cet appareil.

Table des matières

Instructions de sécurité importantes	1
Introduction Caractéristiques de la machine à coudre	8
Caractéristiques de la machine à coudre.....	8
Accessoires.....	9
Accessoires inclus	9
Accessoires en option	10
Noms des pièces de la machine et leur fonction	11
Machine.....	11
Partie aiguille et pied-de-biche.....	12
Touches de fonctionnement	12
Panneau de commande.....	13

PRÉPARATIFS

15

Mise sous/hors tension de la machine	16
Précautions relatives à l'alimentation électrique.....	16
Mise sous tension de la machine	17
Mise hors tension de la machine	17
Écrans à cristaux liquides	18
Modification des réglages de la machine.....	19
Réglages de la machine.....	19
Réglage de la luminosité de l'écran LCD.....	21
Bobinage/installation de la canette	22
Précautions relatives à la canette.....	22
Bobinage de la canette.....	22
Installation de la canette	26
Enfilage supérieur	28
Enfilage du fil supérieur.....	28
Enfilage de l'aiguille	31
Enfilage manuel de l'aiguille (sans utiliser l'enfileur)	33
Utilisation de l'aiguille jumelée.....	33
Sortie du fil de la canette.....	36
Remplacement de l'aiguille	37
Précautions relatives à l'aiguille	37
Types d'aiguilles et utilisation	38
Vérification de l'aiguille	39
Remplacement de l'aiguille.....	39
Remplacement du pied-de-biche	41
Précautions relatives au pied-de-biche	41
Remplacement du pied-de-biche	41
Retrait du support de pied-de-biche	43
Utilisation du pied à double entraînement en option.....	44
Couture de pièces de tissu cylindriques ou de grande taille	46
Couture de pièces cylindriques	46
Couture de pièces de tissu de grande taille.....	46

NOTIONS ÉLÉMENTAIRES DE COUTURE

49

Couture	50
Procédure de couture générale.....	50
Positionnement du tissu	51
Démarrage du travail de couture.....	52
Arrêt des points	54
Coupure du fil.....	56

Réglage de la tension du fil	57
Modification de la tension du fil supérieur	57
Réglage de la longueur et de la largeur du point	58
Réglage de la largeur du point.....	58
Réglage de la longueur du point.....	59
Fonctions utiles	60
Changement de la position d'arrêt de l'aiguille	60
Couture automatique de points inverses /de renfort.....	60
Conseils utiles de couture	62
Échantillon.....	62
Modification du sens de couture	62
Couture de lignes courbes	62
Couture de tissus épais	62
Couture de tissus fins	63
Couture de tissus élastiques.....	63
Couture d'un rabat régulier	64

POINTS DE COUTURE COURANTS

65

Sélection des points	66
Sélection des types de points et des motifs	66
Sélection des points	67
Points de surfilage	71
Couture de points de surfilage avec le pied pour surjet "G"	71
Couture de points de surfilage avec le pied zigzag "J"	72
Couture de points de surfilage à l'aide du couteau raseur en option.....	73
Points simples	75
Points simples	75
Points invisibles	77
Point de boutonnière/couture de boutons	79
Couture de boutonnières.....	80
Couture de boutons.....	84
Fixation d'une fermeture à glissière	86
Fixation d'une fermeture à glissière centrée.....	86
Fixation d'une fermeture à glissière latérale.....	88
Couture de tissus élastiques et de ruban élastique	91
Points élastiques.....	91
Fixation d'un élastique	91
Points d'appliqué, patchwork et de capitonnage	93
Points d'appliqué	94
Points patchwork (piqué fantaisie).....	95
Assemblage.....	95
Quilting	96
libre capitonnage en mouvement libre	97
Points plumetis à l'aide de la commande de vitesse de couture.....	98
Points de renfort	100
Couture élastique triple	100
Couture d'arrêt.....	100
Couture d'œillet	102
Points décoratifs	103
Point fagot.....	104
Point de feston	105
Point smock	105
Points de bordure replié	106
Point d'assemblage	107
Points à l'ancienne.....	107
Couture des divers motifs décoratifs prédéfinis	110
Couture de jolis motifs	110

Couture de motifs.....	110
Combinaison de motifs	111
Couture répétée des motifs.....	112
Vérification du motif sélectionné.....	112
Mise en miroir du motif.....	113
Enregistrement des motifs.....	114
Récupération d'un motif.....	115
Réalignement du motif.....	116

ANNEXE

119

Réglage des points	120
Points de couture courants.....	120
Autres points.....	124
Entretien et maintenance.....	126
Nettoyage de la surface de la machine.....	126
Nettoyage du boîtier de la canette.....	126
Retrait de la plaque d'aiguille.....	127
Guide de dépannage.....	128
Messages d'erreur	132
Rien ne s'affiche sur l'écran	
à cristaux liquides.....	134
Bip de fonctionnement.....	134
Annulation du bip de fonctionnement.....	134
Index	136

Introduction

Merci d'avoir acheté cette machine à coudre. Avant de l'utiliser, lisez attentivement la section "Instructions de sécurité importantes" (page 1), puis consultez ce manuel pour connaître le fonctionnement correct des diverses fonctions. Une fois que vous aurez lu ce manuel, rangez-le dans un endroit aisément accessible pour pouvoir vous y référer ultérieurement.

Caractéristiques de la machine à coudre

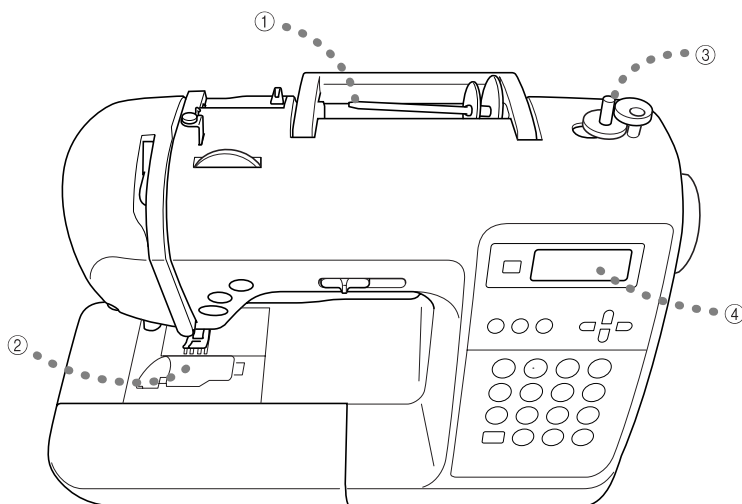

- ① **Enfilage supérieur aisé**
La bobine pouvant être installée à l'avant de la machine à coudre, le fil supérieur peut être aisément enfilé. Il est également possible d'enfiler l'aiguille à l'aide d'une opération simple (page 28).
- ② **Enfilage inférieur à l'aide d'une seule touche**
Vous pouvez commencer à coudre sans sortir le fil de la canette (page 26).
- ③ **Bobinage simple de la canette**
Vous pouvez bobiner la canette aisément et rapidement avec du fil (page 22).
- ④ **Points intégrés**
Vous pouvez choisir parmi les points intégrés disponibles, notamment des points de couture courants, caractères et décoratifs.

Accessoires

Lorsque vous ouvrez l'emballage, assurez-vous que les accessoires suivants s'y trouvent. Si un élément manque ou est endommagé, contactez votre revendeur.

Accessoires inclus

Les éléments suivants doivent également se trouver dans l'emballage.

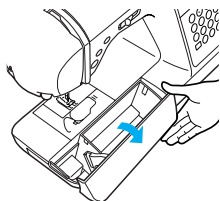

Remarque

- La vis du support du pied-de-biche est disponible auprès de votre revendeur agréé. (réf. : XA4813-051)

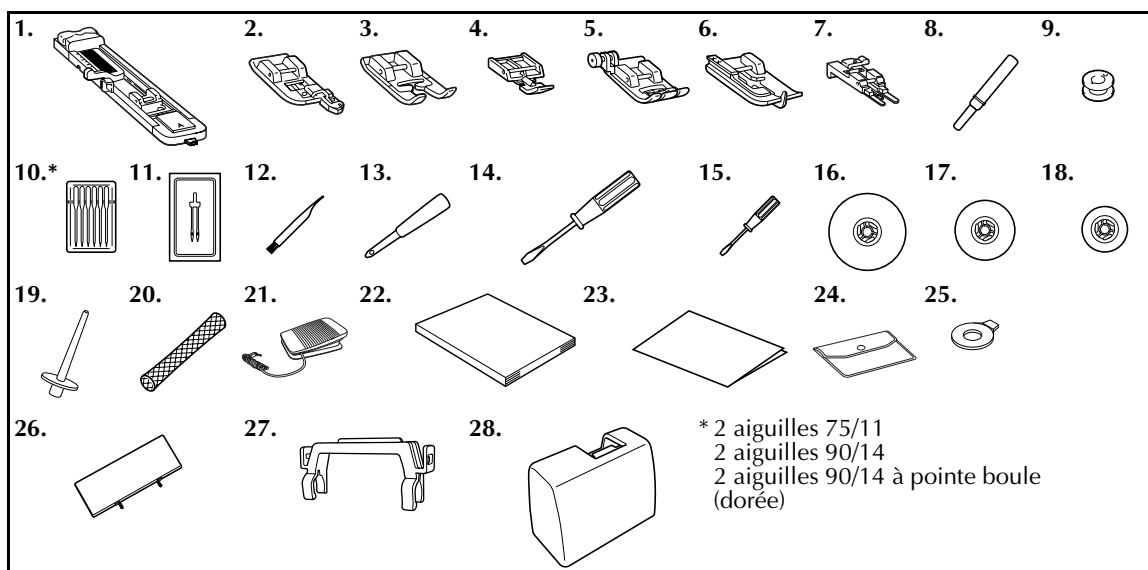

N°	Nom de la pièce	Référence de la pièce		N°	Nom de la pièce	Référence de la pièce	
		États-Unis/Canada	Autres			États-Unis/Canada	Autres
1	Pied pour boutonnières "A"		XC2691-033	16	Couvercle de bobine (grand)		130012-054
2	Pied pour surjet "G"		XC3098-031	17	Couvercle de bobine (moyen)		XE1372-001
3	Pied pour monogrammes "N"		XD0810-031	18	Couvercle de bobine (petit)		130013-154
4	Pied pour fermetures à glissière "I"		X59370-021	19	Porte-bobine supplémentaire		XE2241-001
5	Pied zigzag "J" (sur la machine)		XC3021-051	20	Filet à bobine		XA5523-020
6	Pied pour ourlets invisibles "R"		X56409-051	21	Pédale		XD0501-021 (zone EU) XC8816-021 (autres zones)
7	Pied pour boutons "M"		130489-001	22	Manuel d'instructions		XE2410-101
8	Découd-vite		X54243-051	23	Guide de référence rapide		XE2416-001
9	Canette (4)	SA156	SFB (XA5539-151)	24	Sac pour accessoires		XC4487-021
10	Jeu d'aiguilles		X58358-021	25	Tournevis en forme de disque		XC1074-051
11	Aiguille jumelée		X59296-121	26	Plaque de points décoratifs		XE2441-001
12	Brosse de nettoyage		X59476-021	27	Support de la plaque de points décoratifs		XE2238-001
13	Perce œillet		135793-001	28	Boîtier solide		XE2446-001
14	Tournevis (large)		XC8349-051				
15	Tournevis (petit)		X55468-021				

■ Fixation de la plaque de points décoratifs

La plaque de points décoratifs indique les points et les numéros de point. Une lettre (A, G, J, N ou R) indiquant le pied-de-biche à utiliser s'affiche en-dessous du numéro de point. Fixez la plaque de points décoratifs à son support, puis attachez ce dernier au support de la poignée de la machine à coudre comme illustré ci-dessous.

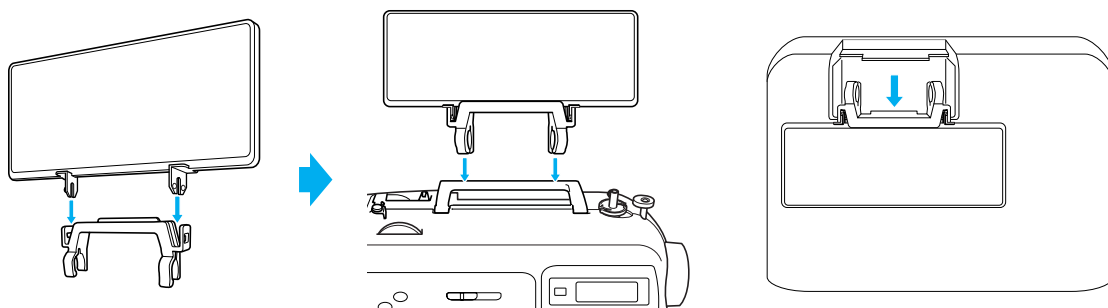

Accessoires en option

Les accessoires suivants sont disponibles en option.

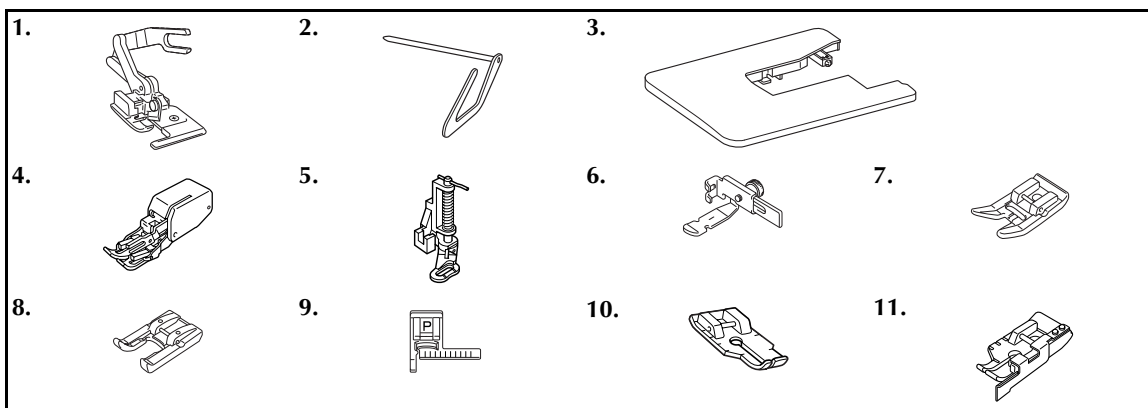

N°	Nom de la pièce	Référence de la pièce		N°	Nom de la pièce	Référence de la pièce	
		États-Unis/Canada	Autres			États-Unis/Canada	Autres
1	Couteau raseur	SA177	F054 (XC3879-002)	7	Pied-de-biche non adhérent	SA114	F007N (XC1949-002)
2	Guide de quilting	SA132	F016N (XC2215-002)	8	Pied-de-biche ouvert	SA147	F027N (XC1964-002)
3	Table large	SA552	WT8 (XE2472-001)	9	Pied-de-biche de guidage de points "P"	SA160	F035N (XC1969-002)
4	Pied à double entraînement	SA140	F033N (XC2214-002)	10	pied quilting 1/4	SA125	F001N (XC1944-052)
5	Pied-de-biche pour quilting	SA129	F005N (XC1948-002)	11	pied quilting 1/4 avec guide	SA185	F057 (XC7416-252)
6	Pied réglable pour fermetures à glissière/passepoils	SA161	F036N (XC1970-002)				



Mémo

- Pour obtenir des pièces ou accessoires en option, contactez le revendeur agréé le plus proche.
- Toutes les caractéristiques sont correctes au moment de l'impression. Les références des pièces peuvent être modifiées sans préavis.
- Contactez votre revendeur Brother pour obtenir une liste complète des accessoires disponibles en option pour votre machine.

Noms des pièces de la machine et leur fonction

Cette section donne le nom de diverses pièces de la machine à coudre, ainsi que leur fonction. Avant d'utiliser la machine, lisez attentivement ces descriptions pour apprendre le nom des pièces.

Machine

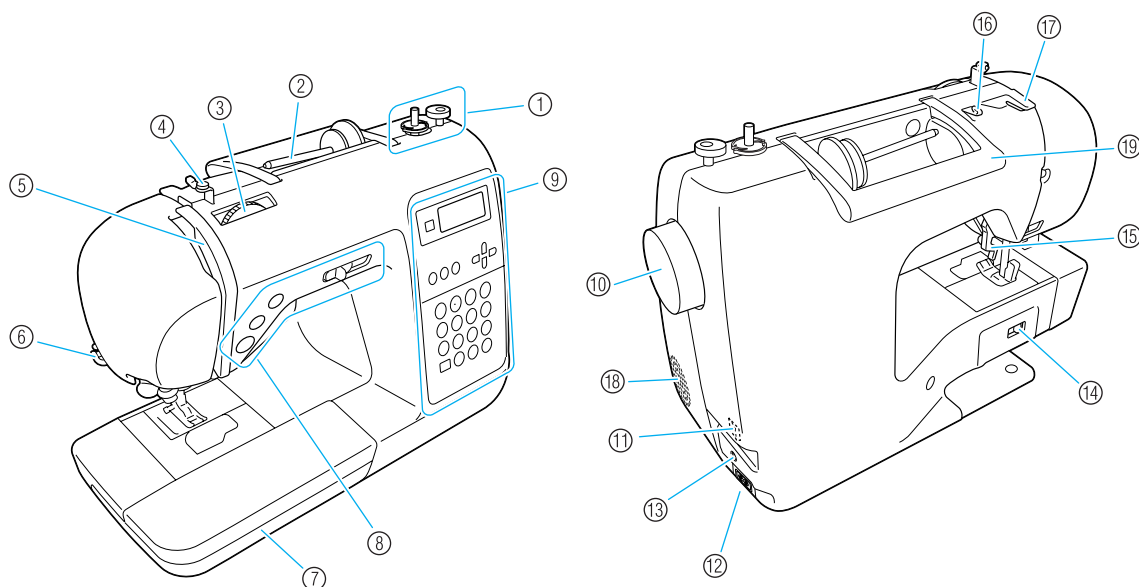

- ① **Bobineur de canette (page 22)**
Utilisez le bobineur lorsque vous bobinez la canette.
- ② **Porte-bobine (page 22, 28)**
Placez une bobine de fil sur le porte-bobine.
- ③ **Molette de réglage de la tension du fil (page 57)**
Utilisez la molette de réglage de la tension du fil pour ajuster la tension du fil supérieur.
- ④ **Disque du guide-fil pour le bobinage de la canette et de prétension (page 22)**
Faites passer le fil autour de ce guide-fil et du disque de prétension lors du bobinage de la canette.
- ⑤ **Levier de remontée du fil (page 30)**
- ⑥ **Coupe-fil (page 56)**
Faites passer les fils par le coupe-fil pour les couper.
- ⑦ **Plateau (page 46)**
Rangez le pied-de-biche et les canettes dans le plateau. Retirez le plateau pour la couture de pièces cylindriques telles que les revers de manches.
- ⑧ **Touches de fonctionnement (page 12)**
Utilisez ces touches et le curseur pour démarrer la machine à coudre et relever et abaisser l'aiguille.
- ⑨ **Panneau de commande (page 13)**
Utilisez ce panneau pour sélectionner les points et les différents réglages de points.
- ⑩ **Volant**
Tournez le volant vers vous pour coudre un point ou baisser ou relever l'aiguille.
- ⑪ **Interrupteur d'alimentation principal (page 17)**
Utilisez cet interrupteur pour mettre la machine à coudre sous et hors tension.
- ⑫ **Prise d'alimentation électrique (page 17)**
Insérez la fiche du cordon d'alimentation électrique dans la prise correspondante.
- ⑬ **Prise de pédale (page 52)**
Insérez la fiche à l'extrémité du câble de la pédale dans la prise correspondante.
- ⑭ **Curseur de réglage des griffes d'entraînement (page 85)**
Utilisez ce curseur pour abaisser les griffes d'entraînement.
- ⑮ **Levier du pied-de-biche (page 28)**
Abaissez et relevez ce levier pour abaisser ou relever le pied-de-biche.
- ⑯ **Guide-fil (page 24)**
Faites passer le fil sous le guide-fil lors du bobinage de la canette et de l'enfilage de la machine.
- ⑰ **Couvercle du guide-fil (page 24)**
Faites passer le fil sous le guide-fil lors du bobinage de la canette et de l'enfilage de la machine.
- ⑱ **Grille d'aération**
Cette grille permet à l'air de circuler au niveau du moteur.
- ⑲ **Poignée**
Transportez la machine à coudre par sa poignée.

Partie aiguille et pied-de-biche

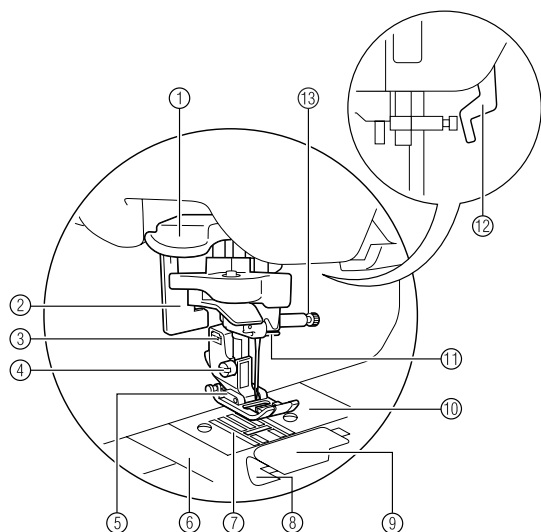





- ① **Levier d'enfilage de l'aiguille**
Enfilez l'aiguille à l'aide de l'enfileur d'aiguille.
- ② **Levier boutonnières**
Abaissez le levier boutonnières pour la couture de boutonnières et de points d'arrêt.
- ③ **Support de pied-de-biche**
Le pied-de-biche est fixé sur le support.

- ④ **Vis du support de pied-de-biche**
Utilisez la vis du support de pied-de-biche pour maintenir le pied-de-biche en place.
- ⑤ **Pied-de-biche**
Le pied-de-biche permet d'appliquer une pression sur le tissu pendant la couture. Fixez le pied-de-biche approprié au point sélectionné.
- ⑥ **Couvercle de plaque d'aiguille**
Retirez le couvercle de plaque d'aiguille pour nettoyer le compartiment à canette et le boîtier de la canette.
- ⑦ **Griffes d'entraînement**
Les griffes d'entraînement permettent de faire avancer le tissu.
- ⑧ **Enfile-aiguille inférieur**
Commencez à coudre sans sortir le fil de la canette.
- ⑨ **Capot du compartiment à canette/boîtier de la canette**
Retirez le capot du compartiment à canette pour insérer la canette dans le boîtier.
- ⑩ **Plaque d'aiguille**
Des guides pour les coutures droites sont marqués sur la plaque d'aiguille.
- ⑪ **Guide d'enfilage de la barre de l'aiguille**
Faites passer le fil supérieur par le guide-fil de la barre de l'aiguille.
- ⑫ **Levier du pied-de-biche**
Abaissez et relevez ce levier pour abaisser ou relever le pied-de-biche.
- ⑬ **Vis du support d'aiguille**
Utilisez la vis du support d'aiguille pour maintenir l'aiguille en place.

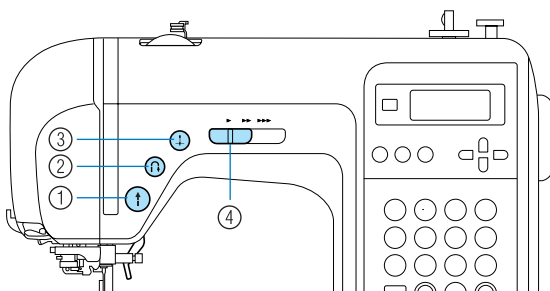
Touches de fonctionnement

Les touches de fonctionnement vous permettent d'effectuer facilement plusieurs opérations de base avec la machine à coudre.



- ① **Touche Marche/Arrêt** 
Appuyez sur la touche Marche/Arrêt pour démarrer ou arrêter la couture. La machine coud à vitesse réduite au début de la couture lorsque cette touche est maintenue enfoncée. Lorsque vous cessez de coudre, l'aiguille est abaissée dans le tissu. Pour plus de détails, reportez-vous à la section "Démarrage du travail de couture" (page 52).
- ② **Touche Point inverse/renfort** 
Appuyez sur la touche Point inverse/renfort pour coudre des points inverses ou des points de renfort. Les points inverses sont réalisés en maintenant la touche enfoncée pour coudre dans le sens opposé. Les points de renfort sont réalisés en cousant 3 à 5 points les uns sur les autres. Pour plus de détails, reportez-vous à la section "Arrêt des points" (page 54).
- ③ **Touche Positionnement aiguille** 
Appuyez sur la touche Positionnement aiguille pour abaisser ou relever l'aiguille. Appuyez deux fois sur cette touche pour coudre un point.
- ④ **Commande de vitesse de couture**
Faites glisser la commande de vitesse de couture vers la gauche ou vers la droite pour régler la vitesse de couture.
Faites glisser la commande de vitesse de couture vers la gauche pour la réduire ou vers la droite pour l'augmenter.

Panneau de commande

Le panneau de commande, situé sur la partie droite de la face avant de la machine à coudre, est composé de l'Écran LCD (affichage à cristaux liquides) et des touches permettant de spécifier divers réglages de point.

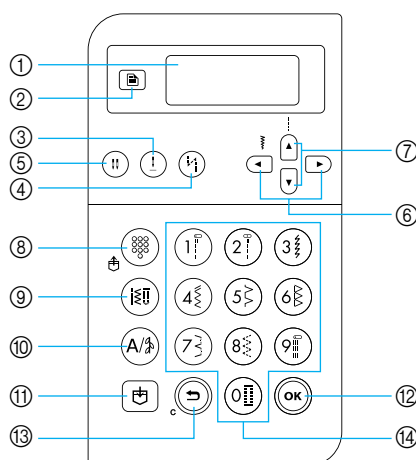

① Écran LCD (affichage à cristaux liquides)

Les réglages du point sélectionné et les messages d'erreur en cas d'utilisation incorrecte s'affichent sur l'écran à cristaux liquides. Utilisez les touches ② et ⑥ à ⑭, décrites ci-dessous, pour afficher divers éléments et sélectionner les réglages voulus. Pour plus de détails, reportez-vous à la section "Écrans à cristaux liquides" (page 18).

② Touche de réglage

Appuyez sur cette touche pour sélectionner des réglages de couture, tels que les images en miroir gauche/droite ou d'autres réglages, tels que le bip de fonctionnement.

③ Touche Positionnement aiguille

Appuyez sur cette touche pour relever ou abaisser l'aiguille.

④ Touche de couture automatique de points inverses/renfort

Appuyez sur cette touche pour sélectionner le réglage de couture automatique de points inverse/de renfort. Appuyez de nouveau sur cette touche pour annuler le réglage.

⑤ Touche de sélection de mode d'aiguille (simple/jumelée)

Appuyez sur cette touche pour sélectionner le réglage de couture avec aiguille jumelée. Chaque fois que vous appuyez sur cette touche, le réglage bascule entre la couture avec aiguille simple et la couture avec aiguille jumelée.

⑥ Touches de largeur de point

Appuyez sur ◀ ou ▶ pour ajuster le réglage de la largeur de point.

⑦ Touches de longueur de point

Appuyez sur ▲ or ▼ pour ajuster le réglage de la longueur de point.

■ Touches de mode de point (⑧-⑩)

⑧ Touche de pré-réglage de point de couture courant/motif enregistré

Appuyez sur cette touche pour sélectionner le point de couture courant affecté à une touche numérique ou pour récupérer un motif qui a été enregistré. Chaque fois que vous appuyez sur cette touche, la machine bascule entre le mode de pré-réglage de point de couture courant et le mode de motif enregistré.

⑨ Touche de point de couture courant

Appuyez sur cette touche pour sélectionner un point droit, un point zigzag, une boutonnière, un point invisible, un point décoratif, un point plumetis ou un point de croix. Utilisez les touches numériques pour saisir le numéro du point souhaité.

⑩ Touche de caractères/points décoratifs courants

Appuyez sur cette touche pour sélectionner le mode de caractères ou de points décoratifs courants qui vous permet de combiner des motifs. Chaque fois que vous appuyez sur cette touche, la machine bascule entre le mode de points décoratifs courants et le mode de caractères.

⑪ Touche de mémoire

Appuyez sur cette touche pour enregistrer les motifs de points, tels les motifs combinés, dans la mémoire de la machine à coudre.

⑫ touche OK

Appuyez sur cette touche pour appliquer la sélection ou exécuter l'opération.

⑬ Touche d'annulation/effacement

Appuyez sur cette touche pour annuler l'opération et revenir à l'écran précédent.

En outre, appuyer sur cette touche supprime le dernier motif ajouté lors de la combinaison de caractères ou de points décoratifs.

⑭ Touches numériques

Utilisez ces touches pour sélectionner rapidement l'un des dix points les plus fréquemment utilisés. Lors de la sélection d'autres points, utilisez ces touches pour entrer le numéro du point souhaité.

**1**

PRÉPARATIFS

Ce chapitre décrit les différents préparatifs nécessaires avant de commencer la couture.

Mise sous/hors tension de la machine.....	16
Précautions relatives à l'alimentation électrique.....	16
Mise sous tension de la machine.....	17
Mise hors tension de la machine.....	17
Écrans à cristaux liquides.....	18
Modification des réglages de la machine.....	19
Réglages de la machine.....	19
Réglage de la luminosité de l'écran LCD.....	21
Bobinage/installation de la canette.....	22
Précautions relatives à la canette.....	22
Bobinage de la canette.....	22
Installation de la canette.....	26
Enfilage supérieur.....	28
Enfilage du fil supérieur.....	28
Enfilage de l'aiguille.....	31
Enfilage manuel de l'aiguille (sans utiliser l'enfileur).....	33
Utilisation de l'aiguille jumelée.....	33
Sortie du fil de la canette.....	36
Remplacement de l'aiguille.....	37
Précautions relatives à l'aiguille.....	37
Types d'aiguilles et utilisation.....	38
Vérification de l'aiguille.....	39
Remplacement de l'aiguille.....	39
Remplacement du pied-de-biche.....	41
Précautions relatives au pied-de-biche.....	41
Remplacement du pied-de-biche.....	41
Retrait du support de pied-de-biche.....	43
Utilisation du pied à double entraînement en option.....	44
Couture de pièces de tissu cylindriques ou de grande taille.....	46
Couture de pièces cylindriques.....	46
Couture de pièces de tissu de grande taille.....	46

Mise sous/hors tension de la machine

Cette section explique comment mettre la machine à coudre sous tension puis hors tension.

Précautions relatives à l'alimentation électrique

Veillez à respecter les précautions suivantes relatives à l'alimentation électrique.

AVERTISSEMENT

- **Utilisez uniquement l'alimentation domestique normale pour alimenter votre machine.** L'utilisation d'autres sources d'alimentation pourrait causer des incendies et des électrocutions ou endommager la machine.
- **Veillez à ce que les fiches du cordon d'alimentation soient correctement insérées dans la prise murale et la prise d'alimentation de la machine.**
- **N'insérez pas la fiche du cordon d'alimentation dans une prise murale défectueuse.**
- **Mettez la machine hors tension et débranchez-la de la prise murale dans les cas suivants :**
 - lorsque vous n'êtes pas à proximité de la machine ;
 - lorsque vous cessez d'utiliser la machine ;
 - en cas de coupure de courant pendant l'utilisation de la machine ;
 - lorsque la machine ne fonctionne pas correctement à cause d'une mauvaise connexion ou d'un débranchement ;
 - pendant un orage.

ATTENTION

- **N'utilisez que le cordon d'alimentation fourni avec cette machine.**
- **N'utilisez pas de rallonge ni d'adaptateurs multiples pour brancher cette machine avec d'autres appareils.** Vous risqueriez de vous électrocuter ou de provoquer un incendie.
- **Ne touchez pas la fiche si vous avez les mains mouillées.** Vous risqueriez de vous électrocuter.
- **Lorsque vous débranchez la machine, veillez à la mettre d'abord hors tension.** Pour la déconnecter de la prise murale, saisissez toujours la fiche. Si vous tirez sur le cordon, celui-ci pourrait être endommagé et vous risqueriez de vous électrocuter ou de provoquer un incendie.
- **Veillez à ne pas couper, endommager, modifier, plier avec force, tordre ou lier le cordon d'alimentation, ni tirer dessus.** Ne placez jamais d'objets lourds sur le cordon. Ne placez jamais le cordon près d'une source de chaleur. Toutes ces actions pourraient endommager le cordon et vous risqueriez de vous électrocuter ou de provoquer un incendie. Si le cordon (ou la fiche) est endommagé, apportez la machine à votre revendeur agréé pour la faire réparer avant de continuer à l'utiliser.
- **Débranchez le cordon d'alimentation si la machine n'est pas utilisée pendant une longue période.** Un incendie risque de se produire.

Mise sous tension de la machine

Préparez le cordon d'alimentation fourni.

- 1 Assurez-vous que la machine à coudre est hors tension (interrupteur d'alimentation principal en position "O"), puis branchez le cordon à la prise d'alimentation située à droite de la machine.
- 2 Insérez la fiche du cordon d'alimentation dans une prise murale.

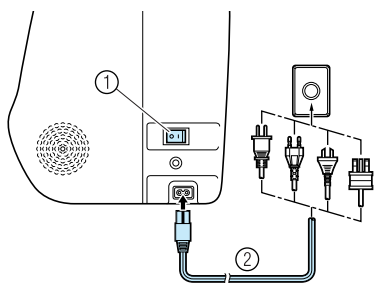

- ① Interrupteur d'alimentation principal
- ② Cordon d'alimentation

- 3 Appuyez sur le côté droit de l'interrupteur d'alimentation principal à droite de la machine (position "|").

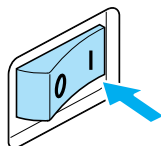

- ▶ La lampe de couture et l'écran à cristaux liquides s'allument lorsque la machine est mise sous tension.

Mise hors tension de la machine

Une fois que vous n'utilisez plus la machine à coudre, éteignez-la. Avant de déplacer la machine, veillez à la mettre hors tension.

- 1 Assurez-vous que la machine n'est pas en train de coudre.
- 2 Appuyez sur le côté gauche de l'interrupteur d'alimentation principal à droite de la machine (position "O").

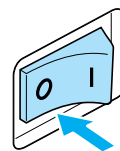

- ▶ La lampe de couture et l'écran à cristaux liquides s'éteignent lorsque la machine est mise hors tension.

- 3 Débranchez le cordon d'alimentation de la prise murale.
Pour débrancher le cordon d'alimentation, saisissez-le au niveau de la fiche.
- 4 Débranchez le cordon d'alimentation électrique de la prise d'alimentation.

Remarque

- Si une panne d'électricité se produit en cours d'utilisation de la machine à coudre, mettez-la hors tension et débranchez le cordon d'alimentation. Pour une utilisation correcte, respectez la procédure nécessaire lorsque vous redémarrez la machine à coudre.

Écrans à cristaux liquides

L'écran à cristaux liquides, situé sur la face avant droite de la machine à coudre, affiche le réglage du point sélectionné et des messages d'erreur en cas d'utilisation incorrecte. L'écran à cristaux liquides affiche les informations suivantes.

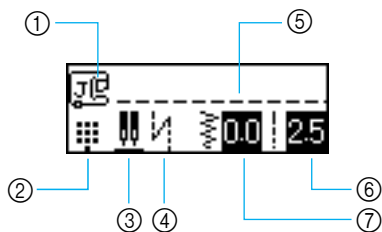

- ① Pied-de-biche à utiliser
- ② Mode de point
- ③ Position d'arrêt de l'aiguille/aiguille jumelée
- ④ Couture automatique de points inverses/renfort
- ⑤ Point sélectionné
- ⑥ Longueur du point (mm)
- ⑦ Largeur du point (mm)



Mémo

- Pour plus de détails sur les messages d'erreur s'affichant en cas d'utilisation incorrecte, reportez-vous à la section "Messages d'erreur" (page 132).

Modification des réglages de la machine

Vous pouvez modifier plusieurs fonctions de la machine à coudre et réglages de couture.

Réglages de la machine

Cette section décrit la procédure générale de modification des réglages de la machine.

- 1 Mettez la machine à coudre sous tension.

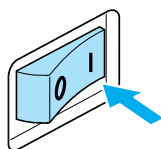



► L'écran LCD s'allume.

- 2 Appuyez sur  (Touche de réglage) dans le panneau de commande.

► L'écran de réglage s'affiche.



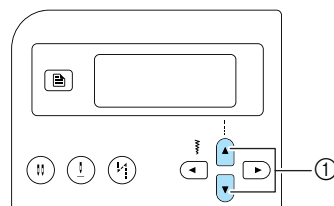

- 3 Appuyez sur  ou  (touches de longueur de point) jusqu'à ce que le point ou l'attribut de la machine désiré s'affiche.

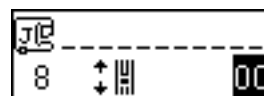
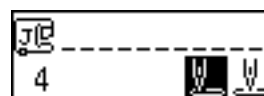
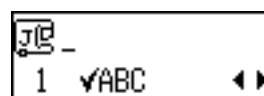

① Touches de longueur de point



- 4 Appuyez sur  ou  (touches de largeur de point) jusqu'à ce que le réglage souhaité soit sélectionné.

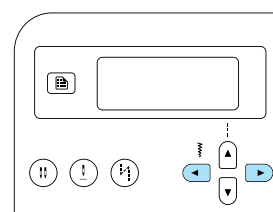









► Le réglage est modifié.

- 5 Appuyez sur  (touche OK) ou  (touche d'annulation/effacement).

► L'écran du point initial s'affiche de nouveau.

■ Liste des points ou attributs de la machine

Les points ou attributs de la machine pouvant être définis figurent ci-dessous. Pour plus de détails sur chaque attribut, reportez-vous à la page de référence correspondante.

Attribut	Icône	Détails	Référence
Vérification du motif		Permet de vérifier des motifs combinés.	page 112
Mise en miroir		Motifs d'images en miroir le long d'un axe vertical.	page 113
Couture répétée/simple		Spécifie si le motif doit être cousu une ou plusieurs fois.	page 112
Position initiale de l'aiguille		Sélectionne le point droit automatiquement sélectionné lorsque la machine est mise sous tension.	-
Contrôle de la largeur du point		Permet de régler la largeur du point à l'aide de la commande de vitesse de couture.	page 98
Sonnerie		Indique si un bip est émis à chaque opération.	page 134
Luminosité de l'écran LCD		Réglez la luminosité de l'écran LCD.	page 21
Réglage vertical du motif		Règle la position du motif vers le haut et vers le bas.	page 116







Mémo

- L'icône en surbrillance ci-dessus correspond au réglage par défaut.

Réglage de la luminosité de l'écran LCD.

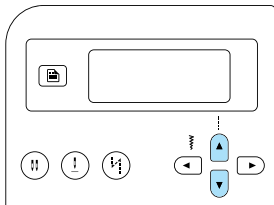

La luminosité de l'écran LCD peut être réglée.

- 1 Appuyez sur  (Touche de réglage) dans le panneau de commande, puis sur  ou  (touches de longueur de point) jusqu'à ce que  s'affiche.

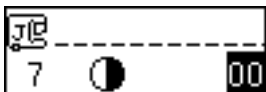

- ▶ L'écran permettant de modifier la luminosité de l'écran à cristaux liquides s'affiche.



- 2 Pour augmenter la luminosité de l'écran à cristaux liquides, appuyez sur  (touche de largeur de point). Pour réduire la luminosité de l'écran à cristaux liquides, appuyez sur  (touche de largeur de point).

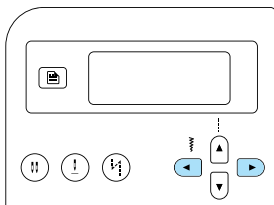

- ▶ La luminosité de l'écran à cristaux liquides est modifiée.

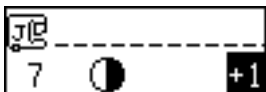

- 3 Appuyez sur  (touche OK) ou  (touche d'annulation/effacement).

- ▶ L'écran du point initial s'affiche de nouveau.

Bobinage/installation de la canette

Cette section décrit comment bobiner le fil sur la canette, puis l'insérer.

Précautions relatives à la canette

Veillez à respecter les précautions suivantes en ce qui concerne la canette.

! ATTENTION

- N'utilisez que la canette (réf. SA156, SFB (XA5539-151)) spécialement conçue pour cette machine à coudre. Si vous utilisez un autre type de canette, vous risquez de vous blesser ou d'endommager la machine.
- La canette fournie a été spécialement conçue pour cette machine à coudre. Si vous utilisez des canettes conçues pour d'autres modèles, la machine ne fonctionnera pas correctement. N'utilisez que la canette fournie ou une canette du même type (réf. : SA156, SFB (XA5539-151)).

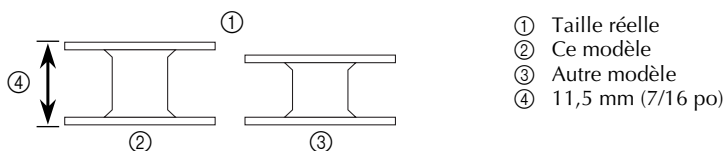

Bobinage de la canette

Enroulez le fil autour de la canette pour le préparer.

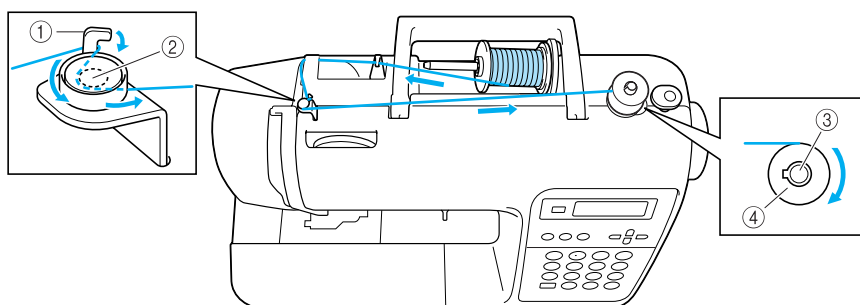

- ① Crochet du guide-fil pour le bobinage
- ② Disque de pré-tension
- ③ Axe du bobineur de canette
- ④ Canette



Mémo

- Le sens d'enfilage de la machine pour le bobinage de la canette est indiqué par une ligne discontinue. Veillez à enfiler la machine comme indiqué.

- 1** Mettez la machine à coudre sous tension.

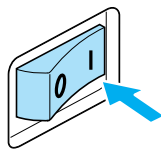

- 2** Placez la canette sur l'axe du bobineur de canette en faisant en sorte que l'axe se place dans l'encoche de la canette. Appuyez sur la canette jusqu'à ce qu'elle s'enclenche.

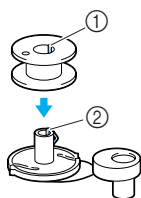

- ① Encoche
② Ressort de l'axe du bobineur de canette

- 3** Faites glisser l'axe du bobineur de canette vers la droite jusqu'à ce qu'il se mette en place.

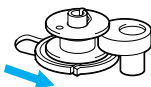

- 4** Retirez le couvercle de bobine inséré sur le porte-bobine.

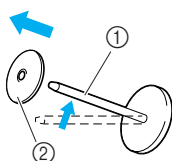

- ① Porte-bobine
② Couvercle de bobine

- 5** Placez la bobine du fil pour la canette sur le porte-bobine.

Placez la bobine sur le porte-bobine de sorte que la bobine se trouve à l'horizontale et que le fil se déroule vers l'avant depuis la partie inférieure.

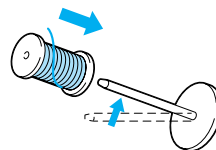

- Si la bobine est mal positionnée et que le fil ne se déroule pas correctement, ce dernier risque de s'emmêler autour du porte-bobine.

- 6** Placez le couvercle de bobine sur le porte-bobine.

Placez le couvercle de bobine sur le porte-bobine le plus possible vers la droite, comme illustré, avec le côté arrondi tourné vers la gauche.

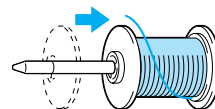

! ATTENTION

- Si la bobine ou le couvercle de bobine n'est pas correctement positionné, le fil risque de s'emmêler autour du porte-bobine ou l'aiguille risque de se casser.
- Trois tailles de couvercles sont disponibles (grande, moyenne et petite), vous pouvez ainsi choisir le couvercle le mieux adapté à la taille de la bobine utilisée. Si le couvercle est trop petit pour la bobine utilisée, le fil risque de se bloquer dans la fente de la bobine et l'aiguille risque de se casser.

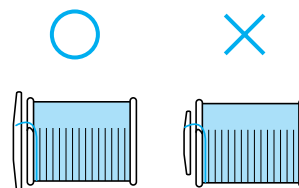



Mémo

- Si vous utilisez du fil fin, bobiné de façon croisée, utilisez le petit couvercle en laissant un léger écart entre ce dernier et la bobine.

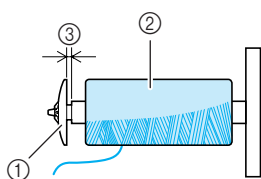

- ① Couvercle de bobine (petit)
- ② Bobine (fil bobiné de façon croisée)
- ③ Écart

- Lorsque vous utilisez du fil qui se déroule rapidement, tel que du fil nylon transparent ou métallique, placez le filet à bobine sur la bobine avant de mettre cette dernière sur le porte-bobine.

Si le filet est trop long, pliez-le pour l'ajuster à la taille de la bobine.

Si vous utilisez le filet à bobine, la tension du fil supérieur augmente légèrement.

Veillez à vérifier la tension du fil. Pour plus de détails, reportez-vous à la section "Réglage de la tension du fil" (page 57).

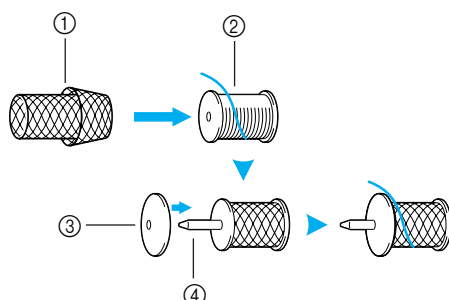

- ① Filet à bobine
- ② Bobine
- ③ Couvercle de bobine
- ④ Porte-bobine

- 7** Tout en maintenant la bobine de la main droite, tirez sur le fil de la main gauche, puis faites-le passer sous le guide-fil.

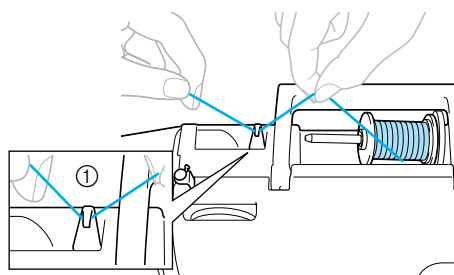

- ① Guide-fil

- 8** Faites passer le fil sous le couvercle du guide-fil de l'arrière vers l'avant.

Tenez le fil de la main droite afin de tendre le fil qui est tiré, puis faites passer le fil sous le couvercle du guide-fil à l'aide de la main gauche.

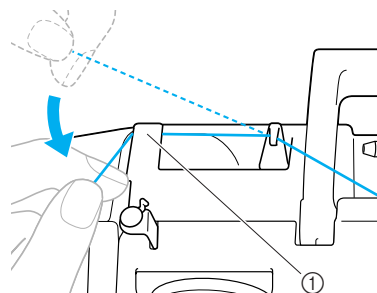

- ① Couvercle du guide-fil

- 9** Tirez le fil vers la droite, faites-le passer sous le crochet du guide-fil pour le bobinage, puis enroulez le fil dans le sens inverse des aiguilles d'une montre entre les disques, en le tirant au maximum.

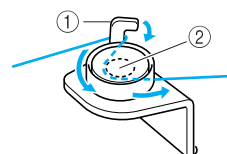

- ① Crochet du guide-fil pour le bobinage
- ② Disque de pré-tension

Remarque

- Veillez à ce que le fil passe sous le disque de pré-tension.

- 10** Tout en tenant de la main gauche le fil que vous avez fait passer dans le guide-fil pour bobinage, enroulez de la main droite l'extrémité du fil cinq ou six fois autour de la canette dans le sens des aiguilles d'une montre.

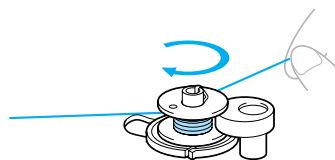

- 11 Introduisez le fil dans la fente de la base du bobineur, puis tirez-le vers la droite pour le couper.

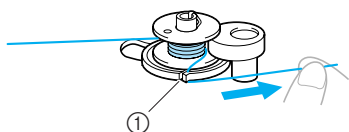

① Fente de la base du bobineur (avec coupe-fil intégré)

► Le fil est coupé à la longueur adéquate.

! ATTENTION

- Veillez à couper le fil comme décrit. Si le fil de la canette n'est pas coupé à l'aide du coupe-fil intégré dans la fente de la base du bobineur, la canette risque de ne pas être correctement bobinée. En outre, le fil risque de s'emmêler dans la canette, ou l'aiguille risque de se tordre ou se casser lorsque la canette tombe à court de fil.

- 12 Faites glisser la commande de vitesse de couture vers la droite (pour augmenter la vitesse de couture).

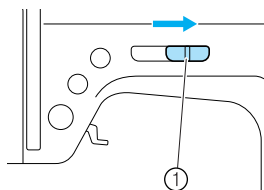

① Commande de vitesse de couture

- 13 Appuyez une fois sur  (touche Marche/Arrêt).

► La canette commence à tourner et le fil s'enroule autour de la canette.

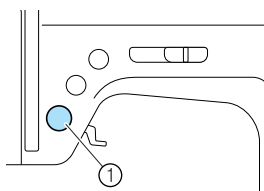

① Touche Marche/Arrêt

- 14 Lorsque le bobinage de la canette commence à ralentir, appuyez une fois sur  (touche Marche/arrêt) pour arrêter la machine.

! ATTENTION

- Arrêtez la machine dès que le bobinage de la canette commence à ralentir. Dans le cas contraire, vous risqueriez d'endommager la machine à coudre.

- 15 Coupez le fil, faites glisser l'axe du bobineur de canette vers la gauche, puis retirez la canette de l'axe.

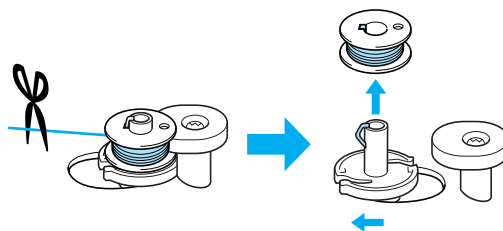

- 16 Faites glisser la commande de vitesse de couture dans sa position d'origine.

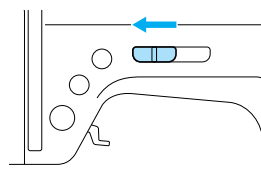

Mémo

- Lorsque vous mettez la machine à coudre en marche ou lorsque vous tournez le volant après avoir bobiné la canette, vous entendez un cliquetis ; il ne s'agit pas d'un dysfonctionnement.

Installation de la canette

Installez une canette pleine.

ATTENTION

- Utilisez une canette dont le fil a été correctement bobiné, sinon l'aiguille risque de se casser ou la tension du fil risque d'être incorrecte.

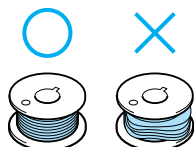

- La canette a été spécialement conçue pour cette machine à coudre. Si vous utilisez des canettes conçues pour d'autres modèles, la machine ne fonctionnera pas correctement. N'utilisez que la canette fournie ou une canette du même type (réf. : SA156, SFB (XA5539-151)).

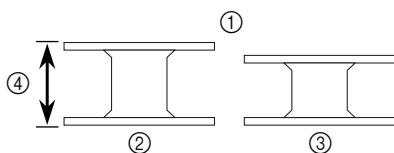

- ① Taille réelle
- ② Ce modèle
- ③ Autre modèle
- ④ 11,5 mm (7/16 po)

- Avant d'installer la canette ou de remplacer l'aiguille, veillez à mettre la machine à coudre hors tension. Sinon, vous risquez de vous blesser si vous appuyez malencontreusement sur la touche Marche/arrêt et que la machine commence à coudre.



Mémo

- Le sens de passage du fil dans le compartiment de la canette est indiqué par des repères figurant autour du compartiment. Veillez à enfiler la machine comme indiqué.

- 1 Appuyez une ou deux fois sur \uparrow (touche Positionnement aiguille) pour remonter l'aiguille, puis relevez le levier du pied-debiche.

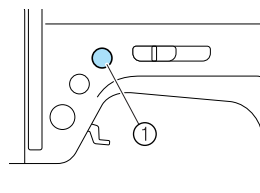

- ① Touche Positionnement aiguille

- 2 Mettez la machine à coudre hors tension.

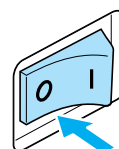

- 3 Faites glisser le bouton d'ouverture du capot du compartiment à canette vers la droite.

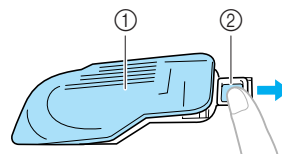

- ① Capot du compartiment à canette
- ② Bouton d'ouverture
- ▶ Le capot du compartiment à canette s'ouvre.

- 4 Retirez le capot du compartiment à canette.

- 5 Maintenez la canette à l'aide de votre main droite et tenez l'extrémité du fil de la main gauche.

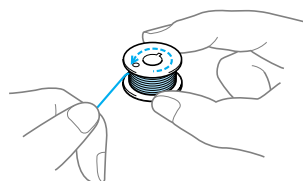

- Veillez à ne pas laisser tomber la canette.

- 6** Insérez la canette de la main droite de sorte que le fil se déroule vers la gauche, puis tirez fermement le fil sous l'onglet à l'aide de la main gauche.

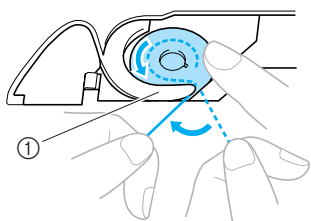

① Onglet

- Veillez à insérer correctement la canette.

ATTENTION

- **Veillez à installer la canette de sorte que le fil se déroule correctement, sinon le fil risque de se casser ou de présenter une tension incorrecte.**



Mémo

- Le sens de passage du fil dans le compartiment de la canette est indiqué par des repères figurant autour du compartiment. Veillez à enfiler la machine comme indiqué.

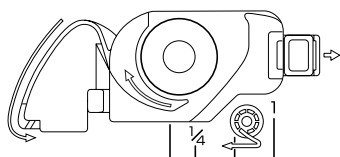

- 7** Faites passer le fil par la fente, puis tirez-le vers vous pour le couper à l'aide du coupe-fil.

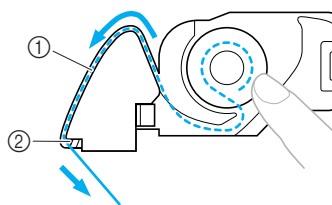

① Fente
② Coupe-fil

- ▶ Le coupe-fil coupe le fil.

- Assurez-vous que le fil est correctement inséré dans le ressort plat du compartiment à canette. Si ce n'est pas le cas, réinsérez le fil.

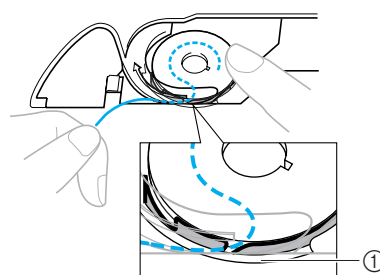

① Ressort plat

- 8** Replacez le capot du compartiment à canette. Insérez l'onglet dans l'angle inférieur gauche du capot du compartiment à canette (A), puis appuyez légèrement sur le côté droit (B).

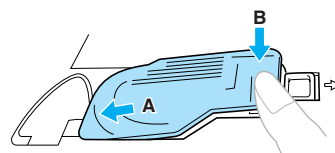

- ▶ L'enfilage inférieur est terminé.

Enfilez ensuite le fil supérieur. Poursuivez avec la procédure décrite à la section "Enfilage supérieur" (page 28).



Mémo

- Vous pouvez commencer à coudre sans sortir le fil de la canette. Si vous désirez le sortir avant de commencer à coudre, respectez la procédure présentée à la section "Sortie du fil de la canette" (page 36).

Enfilage supérieur

Cette section décrit les procédures de placement de la bobine du fil supérieur et d'enfilage de l'aiguille.

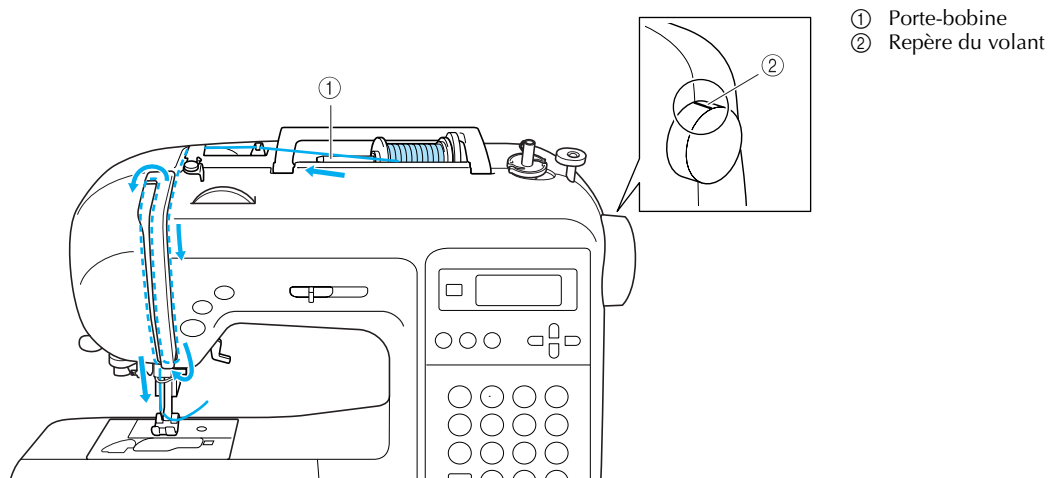

⚠ ATTENTION

- Lorsque vous enfilez le fil supérieur, suivez attentivement les instructions. Si l'enfilage supérieur n'est pas correct, le fil risque de s'emmêler ou l'aiguille risque de se tordre et de se casser.
- Vous pouvez utiliser l'enfileur avec des aiguilles de machine à coudre 75/11 à 100/16.
- Utilisez les combinaisons de fils et d'aiguilles appropriées. Pour plus de détails sur les combinaisons de fils et d'aiguilles appropriées, reportez-vous à la section "Types d'aiguilles et utilisation" (page 38).
- Vous ne pouvez pas utiliser de fil d'une épaisseur de 130/20 ou supérieure avec l'enfileur d'aiguille.
- Vous ne pouvez pas utiliser l'enfileur avec une aiguille à oreilles ou une aiguille jumelée.
- Si vous ne pouvez pas utiliser l'enfileur d'aiguille, reportez-vous à la section "Enfilage manuel de l'aiguille (sans utiliser l'enfileur)" (page 33).



Mémo

- Le sens d'enfilage de la machine est indiqué par une ligne continue. Veillez à enfiler la machine comme indiqué.

Enfilage du fil supérieur

Placez la bobine de fil sur le porte-bobine, puis enfilez la machine

- 1 Mettez la machine à coudre sous tension.

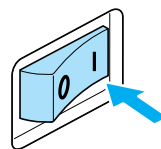

- 2 Relevez le levier du pied-de-biche.

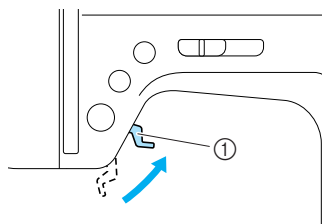

① Levier du pied-de-biche

⚠ ATTENTION

- Il n'est pas possible d'enfiler la machine si le pied-de-biche n'est pas relevé.

- 3** Appuyez une ou deux fois sur \oplus (touche Positionnement aiguille) pour relever l'aiguille.

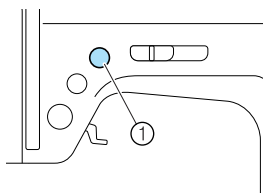

① Touche Positionnement aiguille

- L'aiguille est suffisamment relevée lorsque le repère du volant est dirigé vers le haut, comme illustré ci-dessous. Vérifiez le volant et, si le repère ne se trouve pas dans cette position, appuyez sur la touche de positionnement de l'aiguille \oplus (touche Positionnement aiguille) jusqu'à ce qu'il y soit.

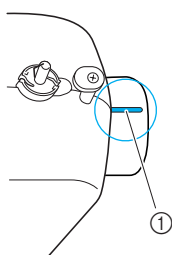

① Repère du volant

- 4** Retirez le couvercle de bobine inséré sur le porte-bobine.

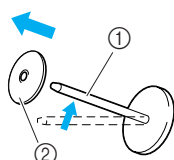

① Porte-bobine
② Couvercle de bobine

- 5** Placez la bobine de fil sur le porte-bobine. Placez la bobine sur le porte-bobine de sorte que la bobine se trouve à l'horizontale et que le fil se déroule vers l'avant depuis la partie inférieure.

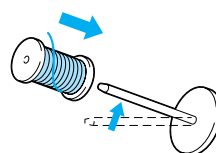

! ATTENTION

- Si la bobine ou le couvercle de bobine n'est pas correctement positionné, le fil risque de s'emmêler autour du porte-bobine ou l'aiguille risque de se casser.

- 6** Placez le couvercle de bobine sur le porte-bobine.

Placez le couvercle de bobine sur le porte-bobine le plus possible vers la droite, comme illustré, avec le côté arrondi tourné vers la gauche

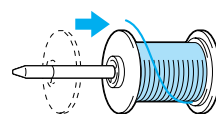

! ATTENTION

- Si la bobine ou le couvercle de bobine n'est pas correctement positionné, le fil risque de s'emmêler autour du porte-bobine ou l'aiguille risque de se casser.
- Trois tailles de couvercles sont disponibles (grande, moyenne et petite), vous pouvez ainsi choisir le couvercle le mieux adapté à la taille de la bobine utilisée. Si le couvercle est trop petit pour la bobine utilisée, le fil risque de se bloquer dans la fente de la bobine et l'aiguille risque de se casser.

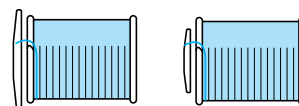

- 7** Tout en maintenant la bobine de la main droite, tirez sur le fil de la main gauche, puis faites-le passer sous le guide-fil.

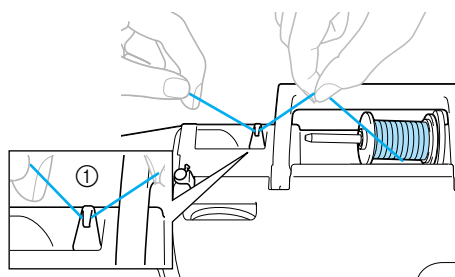

① Guide-fil

- 8** Faites passer le fil sous le couvercle du guide-fil de l'arrière vers l'avant. Tenez le fil de la main droite afin de tendre le fil qui est tiré, puis faites passer le fil sous le couvercle du guide-fil à l'aide de la main gauche.

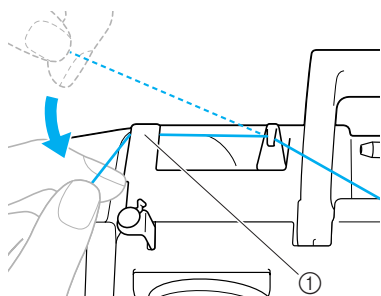

① Couvercle du guide-fil

- 9** Enflez la machine en faisant passer le fil selon le trajet indiqué par le numéro sur la machine.

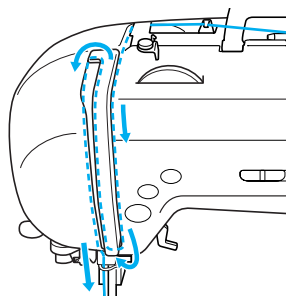

- 10** Faites passer le fil dans le levier de remontée du fil de la gauche vers la droite.

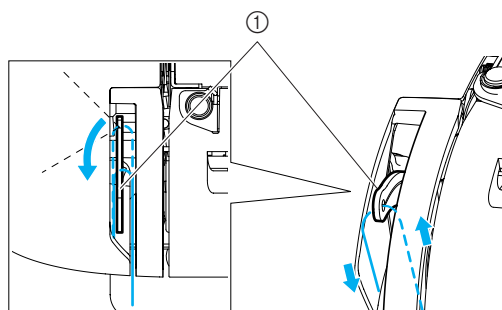

① Levier de remontée du fil



Mémo

- Si l'aiguille n'est pas relevée, vous ne pouvez pas enfiler le levier de remontée du fil. Veillez à appuyer sur la touche Positionnement aiguille pour relever l'aiguille avant d'enfiler le levier de remontée du fil.

- 11** Faites passer le fil derrière le guide d'enfilage de la barre de l'aiguille.

Vous pouvez facilement faire passer le fil derrière le guide d'enfilage de la barre de l'aiguille en le tenant avec votre main gauche et en le faisant passer dans le guide de droite à gauche.

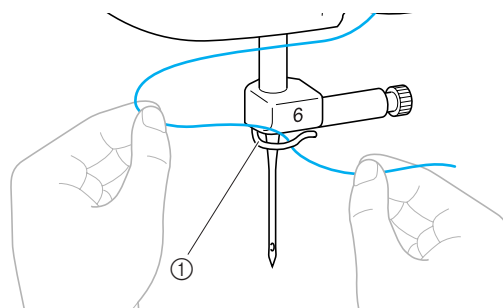

① Guide d'enfilage de la barre de l'aiguille

- 12** Abaissez le levier du pied-de-biche pour abaisser le pied-de-biche.

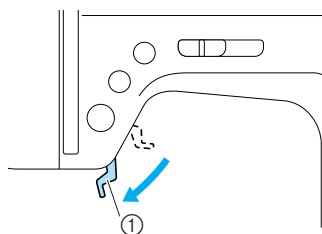

① Levier du pied-de-biche

Enfilage de l'aiguille

Cette section décrit comment enfiler l'aiguille.



Mémo

- Vous pouvez utiliser l'enfileur avec des aiguilles de machine à coudre 75/11 à 100/16.
- Vous ne pouvez pas utiliser de fil d'une épaisseur de 130/20 ou supérieure avec l'enfileur d'aiguille.
- Vous ne pouvez pas utiliser l'enfileur avec une aiguille à oreilles ou une aiguille jumelée.
- Si vous ne pouvez pas utiliser l'enfileur d'aiguille, reportez-vous à la section "Enfilage manuel de l'aiguille (sans utiliser l'enfileur)" (page 33).

1

Tirez sur l'extrémité du fil que vous avez fait passer dans le guide d'enfilage de la barre de l'aiguille, vers la gauche (A), puis tirez-le fermement de l'avant (B) vers la fente du disque du guide-fil.

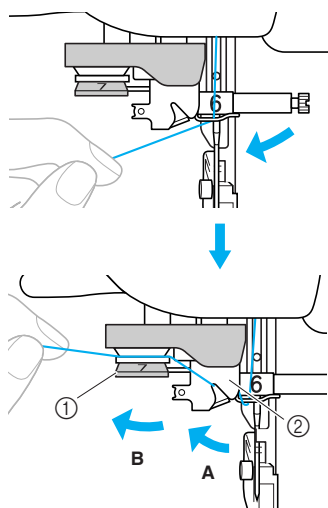

- ① Disque du guide-fil
- ② Guide-fil

2

Coupez le fil avec le coupe-fil situé sur le côté gauche de la machine.

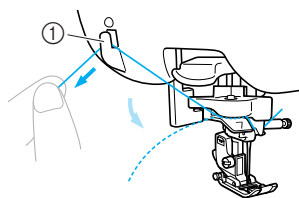

- ① Coupe-fil



Remarque

- Lorsque vous utilisez du fil qui se déroule rapidement, tel que du fil métallique, il peut être difficile d'enfiler l'aiguille si le fil est coupé. Par conséquent, plutôt que d'utiliser le coupe-fil, tirez environ 80 mm (env. 3 po) de fil après l'avoir passé par les disques de guide-fil (repère "7").

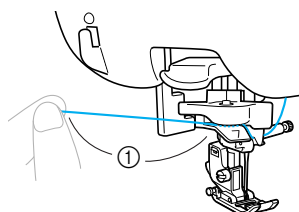

- ① 80 mm (3 po) minimum

- 3** Abaissez le levier d'enfilage de l'aiguille situé sur le côté gauche de la machine, puis remettez-le doucement dans sa position d'origine.

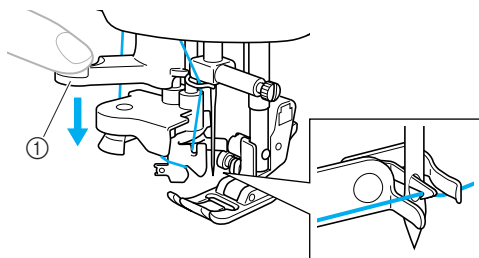

① Levier d'enfilage de l'aiguille

► Le fil passe dans le chas de l'aiguille.



Remarque

- Si l'aiguille n'est pas complètement enfilée, mais qu'une boucle se forme dans son chas, enfilez doucement la boucle dans le chas pour sortir l'extrémité du fil.

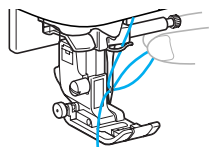

ATTENTION

- **Ne tirez pas brusquement sur le fil : vous risqueriez de tordre ou de casser l'aiguille.**

- 4** Relevez le levier du pied-de-biche, passez-y l'extrémité du fil, puis tirez environ 5 cm (2 po) de fil vers l'arrière de la machine.

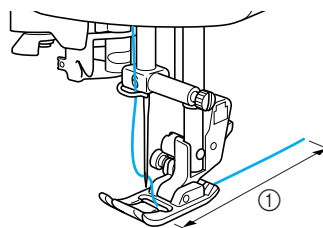

① 5 cm (2 po)

► L'enfilage supérieur est terminé. Maintenant que les enfilages supérieur et inférieur sont terminés, vous êtes prêt à commencer la couture.



Remarque

- L'enfileur d'aiguille ne peut pas enfiler l'aiguille si cette dernière n'est pas relevée. Veillez à appuyer sur  (touche Positionnement aiguille) pour relever l'aiguille avant d'utiliser l'enfileur.

Enfilage manuel de l'aiguille (sans utiliser l'enfileur)

Si vous utilisez du fil spécial, du fil d'une épaisseur de 130/20 ou supérieure, une aiguille à oreilles ou une aiguille jumelée dont vous ne pouvez pas vous servir avec l'enfileur, enfillez l'aiguille comme décrit ci-dessous.

1 Enfillez la machine par le guide d'enfilage de la barre de l'aiguille.

- Pour plus de détails, reportez-vous à la section "Enfilage supérieur" (page 28).

2 Abaissez le levier du pied-de-biche.

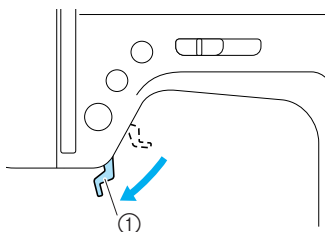

① Levier du pied-de-biche

3 Introduisez le fil dans le chas de l'aiguille par l'avant.

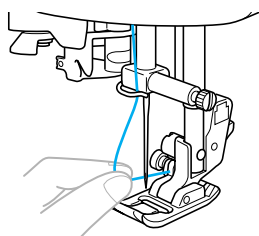

4 Relevez le levier du pied-de-biche, passez-y l'extrémité du fil, puis tirez environ 5 cm (2 po) de fil vers l'arrière de la machine.

Utilisation de l'aiguille jumelée

Avec l'aiguille jumelée, vous pouvez coudre deux lignes parallèles du même point avec deux fils différents. L'épaisseur et la qualité des deux fils supérieurs doivent être identiques. Veillez à utiliser l'aiguille jumelée, le porte-bobine supplémentaire et le couvercle de bobine. Pour plus de détails sur les points pouvant être cousus avec l'aiguille jumelée, reportez-vous à la section "Réglage des points" (page 120).



- ① Aiguille jumelée
② Porte-bobine supplémentaire

! ATTENTION

- **N'utilisez que l'aiguille jumelée (réf. : X59296-121). N'utilisez pas d'autre aiguille : elle risquerait de se tordre ou la machine pourrait être endommagée.**
- **N'utilisez jamais d'aiguilles tordues. Elles peuvent facilement casser et vous blesser.**
- **Vous ne pouvez pas utiliser l'enfileur avec l'aiguille jumelée. Si l'enfileur est utilisé avec l'aiguille jumelée, vous risquez d'endommager la machine à coudre.**

1 Installez l'aiguille jumelée.

- Pour plus de détails sur l'installation d'une aiguille, reportez-vous à la section "Remplacement de l'aiguille" (page 39).

2 Enfillez le fil supérieur pour le chas de l'aiguille gauche.

- Pour plus de détails, reportez-vous à la section "Enfilage supérieur" (page 28).

3 Enfillez manuellement le fil supérieur dans l'aiguille gauche.

Introduisez le fil dans le chas de l'aiguille de l'avant vers l'arrière.

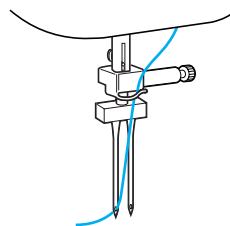

4 Insérez le porte-bobine supplémentaire à l'extrémité de l'axe du bobineur.

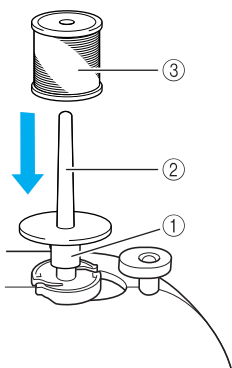

- ① Axe du bobineur de canette
- ② Porte-bobine supplémentaire
- ③ Bobine de fil

5 Installez la bobine de fil et enfiler le fil supérieur.



Mémo

- Lorsque vous insérez la bobine, ajustez-la de manière à ce que le fil se déroule à partir de l'avant de la bobine.

6 Enfiler le fil supérieur droit de la même manière que le fil supérieur gauche.

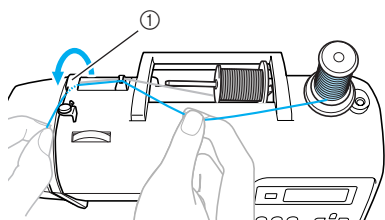

① Couverture du guide-fil

- Pour plus de détails, reportez-vous aux étapes **8** à **10** de la section "Enfilage du fil supérieur" (page 28).

7 Enfiler manuellement l'aiguille droite sans faire passer le fil par le guide d'enfilage de la barre de l'aiguille.

Introduisez le fil dans le chas de l'aiguille de l'avant vers l'arrière.

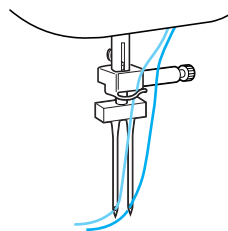

8 Fixez le pied zigzag "J".

- Pour plus de détails sur le changement du pied-de-biche, reportez-vous à la section "Remplacement du pied-de-biche" (page 41).

! ATTENTION

- Lorsque vous utilisez l'aiguille jumelée, veillez à fixer le pied zigzag "J", sinon l'aiguille risque de casser ou la machine pourrait être endommagée.

9 Mettez la machine à coudre sous tension.

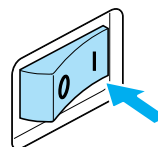

► L'écran LCD s'allume.

10 Sélectionnez un point.





- Pour plus de détails sur la sélection d'un point, reportez-vous à la section "Sélection des points" (page 67).
- Pour plus de détails sur les points pouvant être cousus avec l'aiguille jumelée, reportez-vous à la section "Réglage des points" (page 120).

! ATTENTION

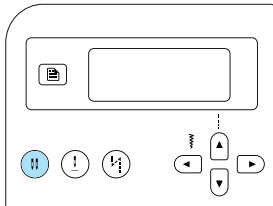
- Une fois la largeur du point réglée, tournez lentement le volant vers vous (dans le sens inverse des aiguilles d'une montre) et assurez-vous que l'aiguille ne touche pas le pied-de-biche. Si c'est le cas, vous risquez de casser ou de tordre l'aiguille.

11 Appuyez sur (touche de sélection de mode d'aiguille).



- ▶ L'icône  ou  (icône d'aiguille jumelée) s'affiche à l'écran et vous pouvez utiliser l'aiguille jumelée.
- Pour revenir à la couture avec aiguille simple, appuyez sur  (touche de sélection de mode d'aiguille) jusqu'à ce que l'icône devienne  ou .
- Même lorsque la machine à coudre est hors tension, le réglage d'aiguille jumelée n'est pas annulé.

! ATTENTION

- Lorsque vous utilisez l'aiguille jumelée, veillez à sélectionner le réglage correspondant, sinon l'aiguille risque de se casser ou la machine pourrait être endommagée.

12 Commencez à coudre.

- Pour plus de détails sur le démarrage du travail de couture, reportez-vous à la section "Démarrage du travail de couture" (page 52).
- ▶ Deux lignes de points sont cousues en parallèle.

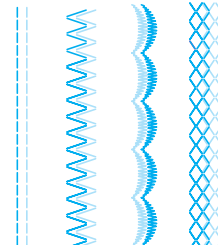

Remarque

- Lorsque vous utilisez l'aiguille jumelée, les points risquent de se tasser selon le type de fil et de tissu utilisé. Dans ce cas, augmentez la longueur du point. Pour plus de détails sur le réglage de la largeur du point, reportez-vous à la section "Réglage de la longueur du point" (page 59).

! ATTENTION

- Si vous changez le sens de la couture, appuyez sur  (touche Positionnement aiguille) pour soulever l'aiguille, puis relevez le levier du pied-de-biche et tournez le tissu. Dans le cas contraire, l'aiguille risque de se casser ou la machine pourrait être endommagée.
- N'essayez pas de tourner le tissu lorsque l'aiguille jumelée est dans le tissu, l'aiguille pourrait se casser ou la machine pourrait être endommagée.

Sortie du fil de la canette

Lorsque vous cousez des fronces ou avant le quilting en mouvement libre, faites d'abord sortir le fil de la canette comme décrit ci-dessous.

1 Insérez la canette dans le compartiment à canette.

- Reportez-vous aux étapes 1 à 5 de la section "Installation de la canette" (page 26).

2 Faites passer le fil de la canette par la fente. Ne coupez pas le fil avec le coupe-fil.

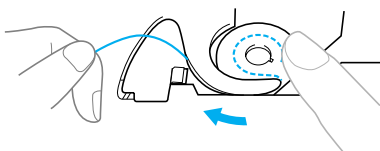

3 Tout en tenant légèrement le fil supérieur de la main gauche, l'aiguille étant en position haute, appuyez deux fois sur (↓) (touche Positionnement aiguille) pour abaisser ou relever l'aiguille.

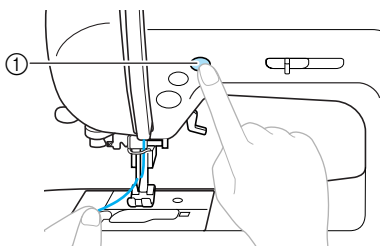

① Touche Positionnement aiguille

- ▶ Le fil de la canette fait une boucle autour du fil supérieur et vous pouvez tirer dessus.

4 Pour extraire le fil de la canette, tirez doucement le fil supérieur vers le haut.

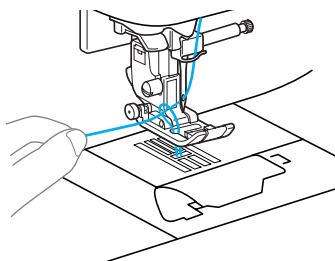

5 Sortez environ 10 à 15 cm (4-5 po) de fil de la canette en le faisant passer sous le pied-de-biche vers l'arrière de la machine.

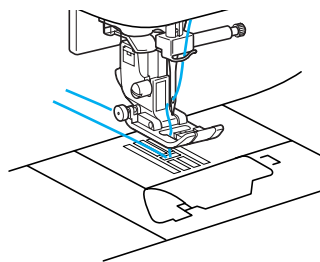

6 Remplacez le capot du compartiment à canette. Insérez l'onglet dans l'angle inférieur gauche du capot du compartiment à canette (A), puis appuyez légèrement sur le côté droit (B).

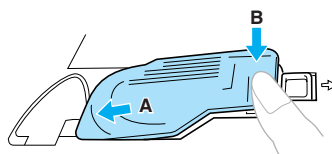

Remplacement de l'aiguille

Cette section donne des informations sur les aiguilles de la machine à coudre.

Précautions relatives à l'aiguille

Veillez à respecter les précautions suivantes relatives à la manipulation de l'aiguille. Le non-respect de ces précautions présente un grand danger ; l'aiguille risque notamment de se casser et des fragments peuvent s'éparpiller. Lisez attentivement et respectez scrupuleusement les instructions ci-dessous.



ATTENTION

- **N'utilisez que des aiguilles à coudre pour machine à usage domestique. N'utilisez pas d'autre aiguille : elle risquerait de se tordre ou la machine pourrait être endommagée.**
- **N'utilisez jamais d'aiguilles tordues. Elles peuvent facilement casser et vous blesser.**

Types d'aiguilles et utilisation

L'aiguille à utiliser dépend du tissu et de l'épaisseur du fil. Consultez le tableau suivant pour choisir le fil et l'aiguille appropriés au tissu à coudre.

Type de tissu/application		Fil		Taille d'aiguille
		Type	Poids	
Tissus élastiques	Drap fin	Fil de coton	60–80	75/11–90/14
	Taffetas	Fil synthétique		
	Flanelle, gabardine	Fil de soie	50	
Tissus fins	Linon	Fil de coton	60–80	65/9–75/11
	Crêpe Georgette	Fil synthétique		
	Challis, satin	Fil de soie	50	
Tissus épais	Toile de jean	Fil de coton	30–50	90/14–100/16
	Velours côtelé	Fil synthétique	50–60	
	Tweed	Fil de soie		
Tissus élastiques	Jersey	Fil pour tricots	50–60	Aiguille à pointe boule (dorée) 75/11–90/14
	Tricot			
Tissus s'effilochant facilement		Fil de coton	50–80	65/9–90/14
		Fil synthétique		
		Fil de soie	50	
Pour couture de renfort		Fil synthétique	50–60	90/14–100/16
		Fil de soie		



Mémo

- Plus le numéro du fil est petit, plus le fil est épais, et plus le numéro de l'aiguille est grand, plus l'aiguille est grosse.
- Lorsque vous cousez des tissus élastiques ou des tissus pour lesquels des points sautent fréquemment, utilisez l'aiguille à pointe boule.
- Utilisez une aiguille 90/14 à 100/16 avec les fils en nylon transparent, quel que soit le type de tissu.



ATTENTION

- **Les combinaisons tissu/fil/aiguille appropriées figurent dans le tableau ci-dessus. Si la combinaison n'est pas correcte, l'aiguille risque de se tordre ou de se casser, en particulier lorsque vous utilisez des tissus épais (comme de la toile de jean) avec des aiguilles fines (comme les numéros 65/9 à 75/11). En outre, la couture risque d'être irrégulière ou de faire des plis, et la machine peut sauter des points.**

Vérification de l'aiguille

Il est extrêmement dangereux de coudre avec une aiguille tordue, elle risque en effet de se casser en cours d'utilisation.

Avant d'utiliser l'aiguille, placez le côté plat de l'aiguille sur une surface plane et assurez-vous que la distance entre l'aiguille et la surface est constante.

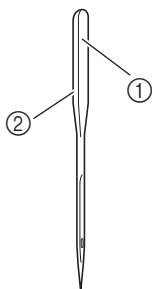

- ① Côté plat
- ② Identification du type d'aiguille

■ Aiguille correcte

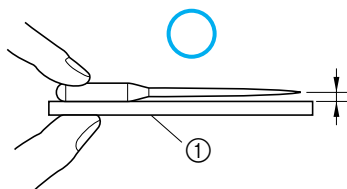

- ① Surface plane

■ Aiguille incorrecte

Si la distance entre l'aiguille et la surface plane n'est pas constante, l'aiguille est tordue. N'utilisez pas d'aiguille tordue.

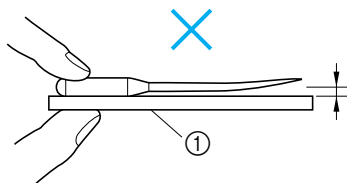

- ① Surface plane

Remplacement de l'aiguille

Remplacez l'aiguille comme décrit ci-dessous. Utilisez le tournevis et une aiguille droite conformément aux instructions de la section "Vérification de l'aiguille".

- 1 Appuyez une ou deux fois sur \oplus (touche Positionnement aiguille) pour relever l'aiguille.

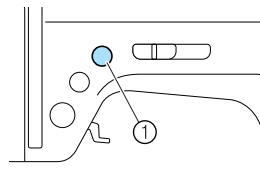

- ① Touche Positionnement aiguille

- 2 Mettez la machine à coudre hors tension.

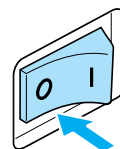

! ATTENTION

- Avant de remplacer l'aiguille, veillez à mettre la machine à coudre hors tension ; vous risquez en effet de vous blesser si vous appuyez malencontreusement sur la touche \odot (touche Marche/arrêt) et que la machine commence à coudre.

- 3 Abaissez le levier du pied-de-biche.

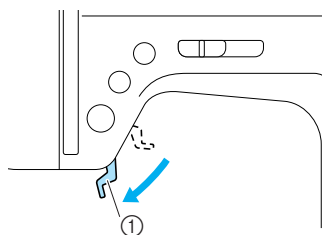

- ① Levier du pied-de-biche

! ATTENTION

- Avant de remplacer l'aiguille, placez le tissu ou le papier sous le pied-de-biche pour éviter que l'aiguille ne tombe dans le trou de la plaque d'aiguille.

- 4** Tenez l'aiguille de la main gauche, puis, à l'aide d'un tournevis, tournez la vis du support d'aiguille vers vous (dans le sens inverse des aiguilles d'une montre) pour retirer l'aiguille.

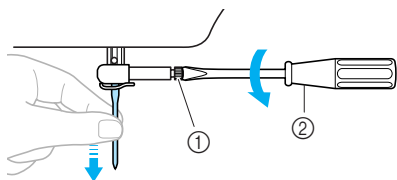

- ① Vis de support d'aiguille
- ② Tournevis

- Ne forcez pas lorsque vous serrez ou desserrez la vis du support d'aiguille, sinon certaines pièces de la machine à coudre risquent d'être endommagées.

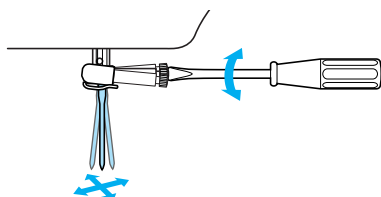

- 5** Le côté plat de l'aiguille orienté vers l'arrière de la machine, insérez l'aiguille jusqu'à ce qu'elle touche la butée.

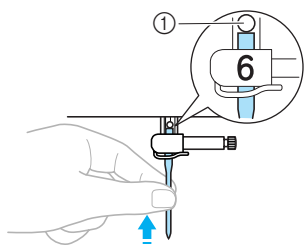

- ① Butée d'aiguille

- 6** Tout en maintenant l'aiguille de votre main gauche, utilisez le tournevis pour serrer la vis du support d'aiguille.

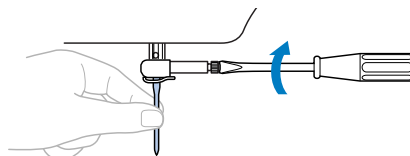

Installez l'aiguille jumelée de la même façon.

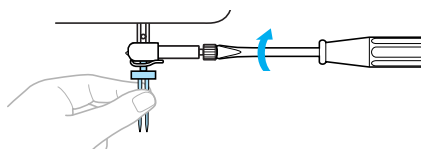

! ATTENTION

- Veillez à insérer l'aiguille jusqu'à ce qu'elle touche la butée et serrez soigneusement la vis de support de l'aiguille à l'aide du tournevis, sinon, l'aiguille risque de se casser ou d'être endommagée.

Remplacement du pied-de-biche

Le pied-de-biche s'appuie sur le tissu.

Précautions relatives au pied-de-biche

Veillez à respecter les précautions suivantes relatives au pied-de-biche.

! ATTENTION

- Utilisez le pied-de-biche adapté au type de point que vous souhaitez coudre, sinon, l'aiguille risque de heurter le pied-de-biche et de se tordre ou de se casser.
- N'utilisez que des pieds-de-biche conçus pour cette machine à coudre. Si vous utilisez un autre type de pied-de-biche, vous risquez de vous blesser ou d'endommager la machine.

Remplacement du pied-de-biche

Remplacez le pied-de-biche comme décrit ci-dessous. Pour plus de détails sur l'utilisation du couteau raseur "S", reportez-vous à la section "Couture de points de surfilage à l'aide du couteau raseur en option" (page 73).

- 1 Appuyez une ou deux fois sur  (touche Positionnement aiguille) pour relever l'aiguille.

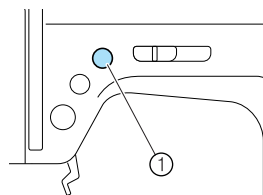

① Touche "Positionnement aiguille"

▶ L'aiguille est relevée.

- 2 Mettez la machine à coudre hors tension.

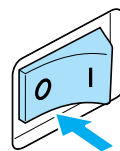

! ATTENTION

- Avant de remplacer le pied-de-biche, veillez à mettre la machine à coudre hors tension ; vous risquez en effet de vous blesser si vous appuyez malencontreusement sur la touche  (touche Marche/Arrêt) et que la machine commence à coudre.

- 3 Relevez le levier du pied-de-biche.

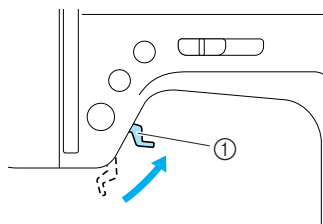

① Levier du pied-de-biche

▶ Le pied-de-biche est relevé.

- 4** Appuyez sur le bouton noir situé à l'arrière du support de pied-de-biche.

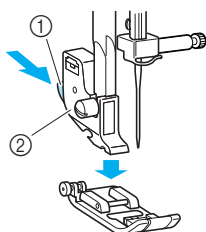

- ① Bouton noir
- ② Support de pied-de-biche

▶ Le support de pied-de-biche libère le pied-de-biche.

- 5** Placez un autre pied-de-biche sous le support de sorte que le crochet soit aligné sur l'encoche du support.

En plaçant le pied-de-biche, veillez à ce que la lettre indiquant le type de pied-de-biche (A, G, I, J, M, N ou R) puisse être lue.

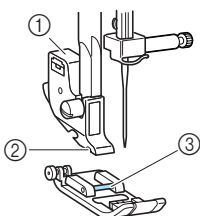

- ① Support de pied-de-biche
- ② Encoche
- ③ Crochet

Remarque

- Abaissez doucement le levier du pied-de-biche afin que le crochet s'enclenche dans l'encoche du support.

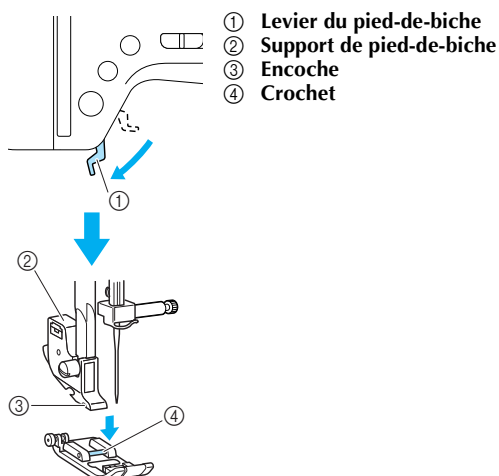

▶ Le pied-de-biche est fixé.

- 6** Relevez le levier du pied-de-biche pour vous assurer que le pied de biche est bien fixé.

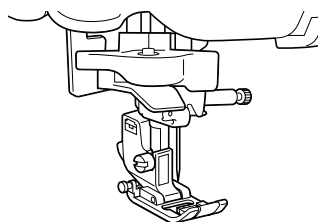

Remarque

- Lorsqu'un point est sélectionné, l'icône du pied-de-biche devant être utilisé s'affiche à l'écran. Assurez-vous que le pied-de-biche approprié est fixé avant de commencer la couture. Dans le cas contraire, mettez la machine à coudre hors tension, fixez le pied-de-biche qui convient, puis sélectionnez de nouveau le point souhaité.



Pied pour boutonnières "A"



Pied pour surjet "G".



Pied zigzag "J"



Pied pour boutons "M"



Pied pour monogrammes "N"



Pied pour ourlets invisibles "R"

- Pour plus de détails sur le pied-de-biche à utiliser avec le point sélectionné, reportez-vous à la section "Réglage des points" (page 120).

Retrait du support de pied-de-biche

Retirez le support de pied-de-biche lorsque vous nettoyez la machine à coudre ou installez un pied-de-biche qui n'utilise pas le support, comme le pied-de-biche pour quilting. À l'aide du tournevis, retirez le support de pied-de-biche.

■ Retrait du support de pied-de-biche

① Retirez le pied-de-biche.

- Pour plus de détails, reportez-vous à la section "Remplacement du pied-de-biche" (page 41).

② Desserrez la vis du support de pied-de-biche à l'aide du tournevis.

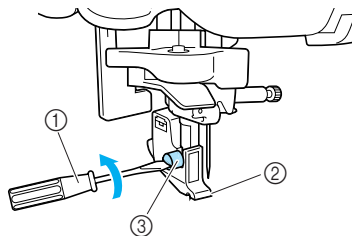

- ① Tournevis
- ② Support de pied-de-biche
- ③ Vis du support de pied-de-biche

■ Fixation du support de pied-de-biche

① Alignez le support avec la partie inférieure gauche de la barre du pied-de-biche.

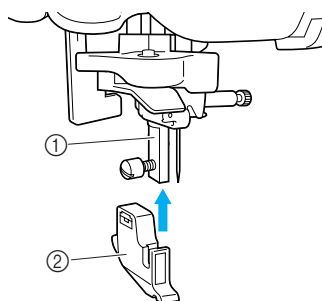

- ① Barre du pied-de-biche
- ② Support de pied-de-biche

② Maintenez le support de pied-de-biche de la main droite, puis serrez la vis à l'aide du tournevis de votre main gauche.

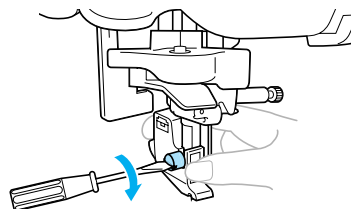

- ① Tournevis

⚡ Remarque

- Si le support de pied-de-biche n'est pas correctement installé, la tension du fil ne sera pas correcte.

Utilisation du pied à double entraînement en option

Avec le pied à double entraînement en option, les deux pièces de tissu sont entraînées de façon égale par les griffes d'entraînement et les dents du pied-de-biche. Ceci est utile lorsque vous cousez des tissus difficiles à faire avancer, tels que le vinyle et le cuir, et lorsqu'il s'agit de tissus glissant facilement, tels que le velours, ou encore lorsque vous réalisez un quilting. A l'aide du tournevis, fixez le pied à double entraînement.

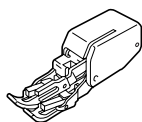

■ Fixation du pied à double entraînement

1 Retirez le support du pied-de-biche.

- Pour plus de détails, reportez-vous à la section "Retrait du support de pied-de-biche" (page 43).

2 Accrochez la fourche de connexion du pied à double entraînement à la vis du support d'aiguille.

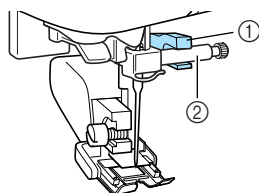

- ① Fourche de connexion
- ② Vis de support d'aiguille

3 Abaissez le levier du pied-de-biche, insérez la vis du support de pied-de-biche, puis serrez-la à l'aide du tournevis.

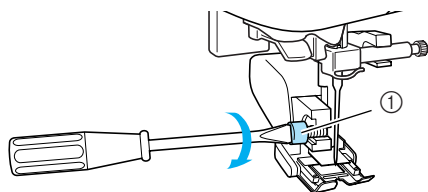

- ① Vis du support de pied-de-biche

! ATTENTION

- Veillez à bien serrer la vis à l'aide du tournevis, sinon, l'aiguille risque de toucher le pied-de-biche et de se tordre ou de casser.
- Avant de commencer la couture, tournez lentement le volant vers vous (dans le sens inverse des aiguilles d'une montre) et vérifiez que l'aiguille ne touche pas le pied-de-biche. Si c'est le cas, vous risquez de casser ou de tordre l'aiguille.

Remarque

- Lorsque vous cousez à l'aide du pied à double entraînement, utilisez une vitesse moyenne ou basse.

■ Retrait du pied à double entraînement

1 Appuyez une ou deux fois sur (touche Positionnement aiguille) pour relever l'aiguille.

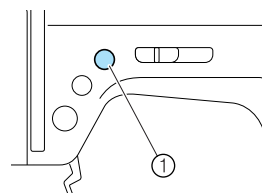

- ① Touche Positionnement aiguille
- ▶ L'aiguille est relevée.

2 Mettez la machine à coudre hors tension.

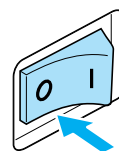

3 Relevez le levier du pied-de-biche.

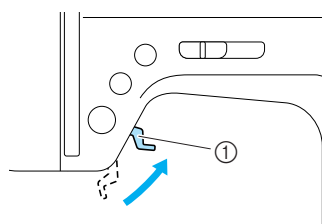

- ① Levier du pied-de-biche
- ▶ Le pied-de-biche est relevé.

- 4** A l'aide d'un tournevis, desserrez la vis du support de pied-de-biche, puis retirez le pied à double entraînement.

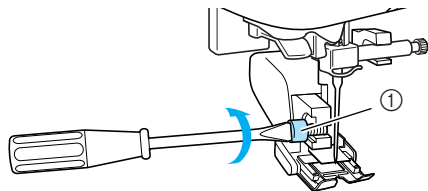

① Vis du support de pied-de-biche

- 5** Fixez le support de pied-de-biche.

- Pour plus de détails, reportez-vous à la section “Retrait du support de pied-de-biche” (page 43).



Mémo

- Avec le pied à double entraînement, vous ne pouvez utiliser que le point droit (avec points de renfort) et le point zigzag. Pour plus de détails sur les points, reportez-vous à la section “Réglage des points” (page 120).
- Le pied à double entraînement en option est disponible auprès de votre revendeur Brother.

Couture de pièces de tissu cylindriques ou de grande taille

Lorsque vous cousez des pièces de tissu cylindriques ou de grande taille, retirez le plateau.

Couture de pièces cylindriques

Il est plus facile de coudre des pièces cylindriques, telles que des manchettes et jambes de pantalon, lorsque vous retirez le plateau.

1 Retirez le plateau en le tirant vers la gauche.

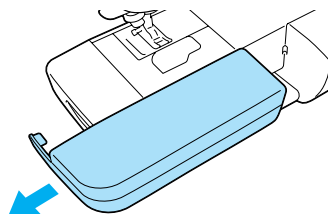

▶ Le plateau retiré, vous pouvez travailler en mode "bras libre".

2 Faites glisser la partie à coudre sur le bras, puis commencez à coudre.

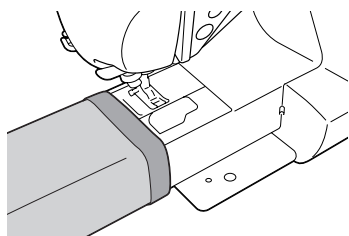

3 Une fois la couture en mode "bras libre" terminée, remplacez le plateau dans sa position d'origine.

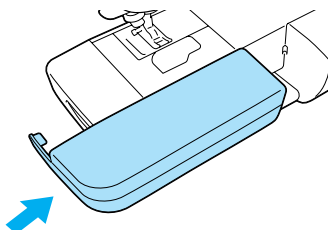

Couture de pièces de tissu de grande taille

La table large en option facilite la couture de grandes pièces de tissu.

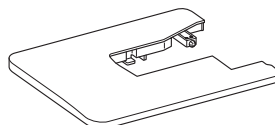

1 Dépliez les pieds en-dessous de la table large. Dépliez les quatre pieds jusqu'à ce qu'ils se mettent en place.

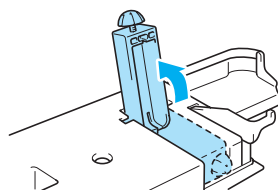

2 Retirez le plateau en le tirant vers la gauche.

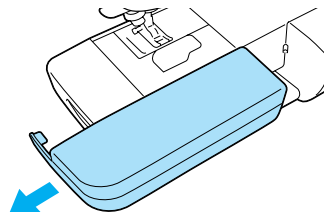

- 3 Installez la table large.**
Faites-la glisser pour la mettre en place en la maintenant à l'horizontale. La partie de l'angle inférieur droit de la table large se place au-dessus de la partie avant du plateau de la machine à coudre.

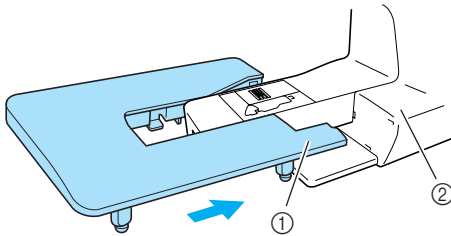

- ① Angle inférieur droit
② Plateau de la machine à coudre



Remarque

- La table large en option est disponible auprès de votre revendeur Brother.

- 4 Tournez la vis en-dessous de chaque pied pour régler leur hauteur de sorte que la table large se trouve au même niveau que le plateau de la machine à coudre.**

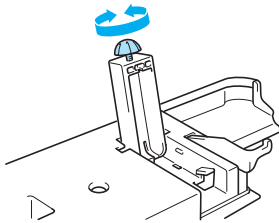

ATTENTION

- Ne déplacez pas la machine à coudre lorsque la table large est installée, sinon vous risquez d'endommager le matériel ou de vous blesser.

- 5 Lorsque vous avez fini d'utiliser la table large, retirez-la.**
Tirez la table large vers la gauche en la soulevant légèrement.

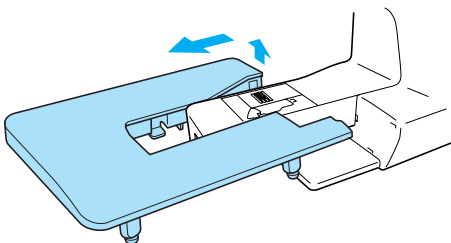

- 6 Remplacez le plateau dans sa position d'origine.**

2

NOTIONS ÉLÉMENTAIRES DE COUTURE

Ce chapitre décrit les préparatifs nécessaires à la couture.

Couture	50
Procédure de couture générale	50
Positionnement du tissu	51
Démarrage du travail de couture	52
Arrêt des points	54
Coupure du fil	56
Réglage de la tension du fil	57
Modification de la tension du fil supérieur	57
Réglage de la longueur et de la largeur du point	58
Réglage de la largeur du point	58
Réglage de la longueur du point	59
Fonctions utiles	60
Changement de la position d'arrêt de l'aiguille	60
Couture automatique de points inverses /de renfort	60
Conseils utiles de couture	62
Échantillon	62
Modification du sens de couture	62
Couture de lignes courbes	62
Couture de tissus épais	62
Couture de tissus fins	63
Couture de tissus élastiques	63
Couture d'un rabat régulier	64

Couture

Cette section décrit les fonctionnements de base de la machine à coudre.
Avant d'utiliser la machine à coudre, lisez les précautions suivantes.

! ATTENTION

- Lorsque la machine est en marche, faites particulièrement attention à l'emplacement de l'aiguille. En outre, ne laissez pas vos mains près des pièces mobiles, telles que l'aiguille et le volant, sinon vous risquez de vous blesser.
- Ne tirez pas ou ne poussez pas le tissu trop fort pendant la couture, sinon vous risquez de vous blesser ou de casser l'aiguille.
- N'utilisez jamais d'aiguilles tordues. Elles peuvent facilement casser et vous blesser.
- Utilisez le pied-de-biche adapté au type de point que vous souhaitez coudre, sinon, l'aiguille risque de heurter le pied-de-biche et de se tordre ou de se casser.
- Lorsque vous cousez, veillez à ce que l'aiguille ne touche pas d'épingles de faufilage, sinon elle risque de casser ou de se tordre.
- Avant de remplacer le pied-de-biche, veillez à mettre la machine à coudre hors tension ; vous risquez en effet de vous blesser si vous appuyez malencontreusement sur la touche Marche/arrêt et que la machine commence à coudre.

Procédure de couture générale

Suivez les procédures de base ci-dessous pour coudre.

1	Mettez la machine sous tension.	Mettez la machine à coudre sous tension. Pour plus de détails sur la mise sous tension de la machine, reportez-vous à la section "Mise sous tension de la machine" (page 17).
↓		
2	Sélectionnez le point.	Sélectionnez le point approprié pour la zone à coudre. Pour plus de détails sur la sélection d'un point, reportez-vous à la section "Sélection des points" (page 67).
↓		
3	Fixez le pied-de-biche.	Fixez le pied-de-biche approprié pour le point. Pour plus de détails sur le changement du pied-de-biche, reportez-vous à la section "Remplacement du pied-de-biche" (page 41).
↓		
4	Positionnez le tissu.	Placez la zone à coudre sous le pied-de-biche. Veillez à respecter l'ordre de couture des pièces de tissu et à aligner correctement l'endroit et l'envers. Pour plus de détails sur le positionnement du tissu, reportez-vous à la section "Positionnement du tissu" (page 51).
↓		
5	Commencez à coudre.	Commencez à coudre. Pour plus de détails sur le démarrage du travail de couture, reportez-vous à la section "Démarrage du travail de couture" (page 52).
↓		
6	Coupez le fil.	Coupez le fil à la fin de la couture. Pour plus de détails sur la coupure du fil, reportez-vous à la section "Coupure du fil" (page 56).

Positionnement du tissu

Veillez à respecter l'ordre de couture des pièces de tissu et à aligner correctement l'endroit et l'envers.

- 1 Mettez la machine à coudre sous tension.

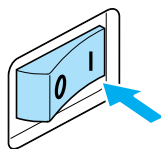

Le point droit (aiguille à gauche) est automatiquement sélectionné.

- 2 Appuyez une ou deux fois sur  (touche Positionnement aiguille) pour relever l'aiguille.

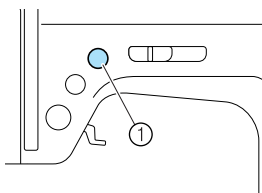

① Touche Positionnement aiguille

- 3 Placez le tissu sous le pied-de-biche.

- Si le rabat est positionné à droite, il est plus facile de coudre en ligne droite et le reste du tissu ne gêne pas.

- 4 Tout en maintenant l'extrémité du fil et le tissu de la main gauche, tournez le volant vers vous (dans le sens inverse des aiguilles d'une montre) avec la main droite pour abaisser l'aiguille au point de départ de la couture.

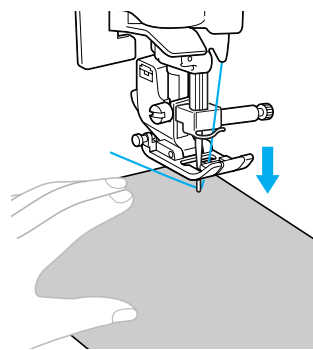
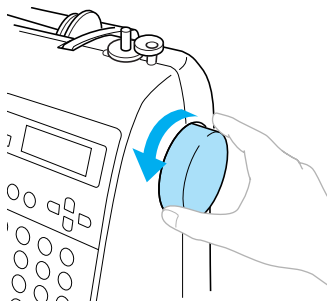

- 5 Abaissez le levier du pied-de-biche.

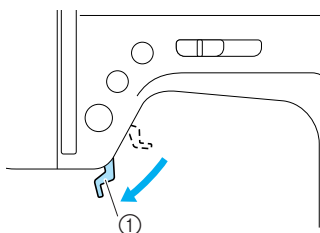

① Levier du pied-de-biche

► Le tissu est maintenant positionné pour être cousu.

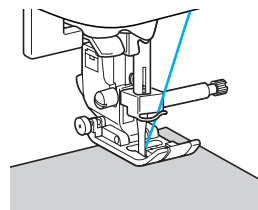

Démarrage du travail de couture

Dès que vous êtes prêt à coudre, vous pouvez démarrer la machine. Vous pouvez régler la vitesse de couture à l'aide du sélecteur de vitesse de couture ou de la pédale de commande.



Remarque

Important :

- Si la pédale est branchée, vous ne pouvez pas utiliser ⓘ (touche Marche/Arrêt) pour démarrer le travail de couture.

■ Utilisation des touches de fonctionnement

Vous pouvez démarrer et arrêter le travail de couture à l'aide de la touche de fonctionnement ⓘ (touche Marche/Arrêt).

- 1** Faites glisser la commande de vitesse de couture vers la gauche ou vers la droite pour sélectionner la vitesse de couture souhaitée. Faites glisser le sélecteur de vitesse de couture vers la gauche pour coudre à vitesse réduite ou vers la droite pour coudre à vitesse élevée.

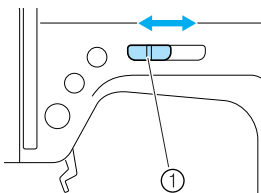

① Commande de vitesse de couture

- 2** Appuyez une fois sur ⓘ (touche Marche/Arrêt).

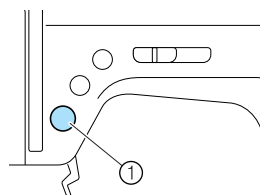

① Touche Marche/arrêt

- ▶ La machine commence à coudre.

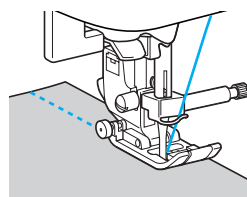

- Si vous maintenez ⓘ (touche Marche/Arrêt) enfoncée immédiatement après le début du travail de couture, la machine coudra à vitesse réduite.

- 3** A la fin de la couture, appuyez une fois sur ⓘ (touche Marche/Arrêt).

- ▶ La machine s'arrête de coudre, aiguille abaissée (dans le tissu).

- 4** Une fois la couture terminée, relevez l'aiguille, puis coupez les fils.

- ▶ Pour plus de détails, reportez-vous à la section "Coupure du fil" (page 56).

■ Utilisation de la pédale

Vous pouvez démarrer et arrêter le travail de couture à l'aide de la pédale de commande.

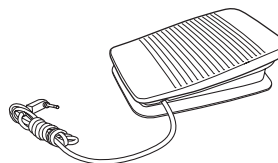

- 1** Mettez la machine à coudre hors tension. Lorsque vous connectez la pédale de commande, veillez à mettre la machine à coudre hors tension pour éviter qu'elle ne démarre accidentellement.

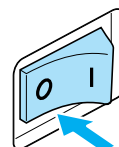

- 2** Insérez la fiche de la pédale de commande dans la prise latérale de la machine à coudre.

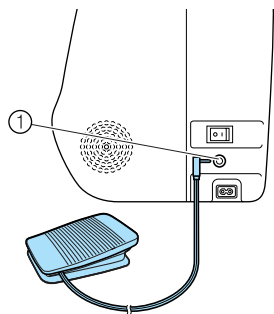

① prise de pédale

- 3** Mettez la machine à coudre sous tension.

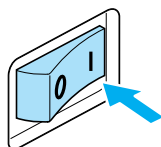

- 4** Faites glisser le sélecteur de vitesse de couture vers la gauche ou vers la droite pour sélectionner la vitesse de couture souhaitée.

Faites glisser le sélecteur de vitesse de couture vers la gauche pour coudre à vitesse réduite ou vers la droite pour coudre à vitesse élevée.

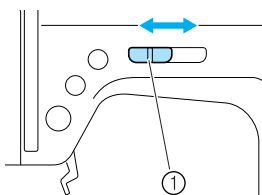

① Commande de vitesse de couture

- La vitesse réglée à l'aide du sélecteur de vitesse de couture correspond à la vitesse maximale de la pédale de commande.

- 5** Dès que vous êtes prêt à coudre, appuyez doucement sur la pédale de commande.

Plus vous appuyez sur la pédale, plus la vitesse de couture augmente et, inversement, plus vous réduisez la pression sur la pédale, plus la vitesse de couture est faible.

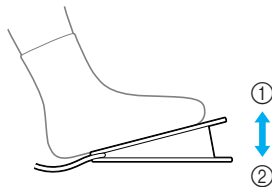

① Vitesse réduite
② Vitesse élevée

- Appuyez doucement sur la pédale. Si vous appuyez trop fort, la couture démarre trop rapidement.

► La machine commence à coudre.

- 6** A la fin de la couture, relâchez complètement la pédale de commande.

► La machine s'arrête de coudre, aiguille abaissée (dans le tissu).

7 Une fois la couture terminée, relevez l'aiguille, puis coupez les fils.

- Pour plus de détails, reportez-vous à la section "Coupure du fil" (page 56).



Mémo

- Si la pédale est branchée, vous ne pouvez pas utiliser  (touche Marche/Arrêt) pour démarrer le travail de couture.
- Lorsque vous cessez de coudre, l'aiguille reste abaissée (sur le tissu). Vous pouvez régler la machine pour que l'aiguille remonte lorsque vous cessez de coudre. Pour plus de détails sur le réglage de la machine permettant de faire remonter l'aiguille lorsque vous cessez de coudre, reportez-vous à la section "Changement de la position d'arrêt de l'aiguille" (page 60).



ATTENTION

- Ne laissez pas des bouts de fils ou de la poussière s'accumuler dans la pédale de commande, sinon vous risquez de provoquer un incendie ou un choc électrique.
- Ne posez pas d'objets sur la pédale de commande, sinon vous risquez d'endommager la machine ou de vous blesser.
- Si vous n'utilisez pas la machine pendant une longue période, débranchez la pédale de commande, sinon vous risquez de provoquer un incendie ou un choc électrique.

Arrêt des points

Lorsque vous utilisez le point droit, par exemple, à l'extrémité d'une ouverture ou à l'endroit où les coutures ne se chevauchent pas, choisissez les points inverses ou les points de renfort pour arrêter le fil.

- 1 Abaissez l'aiguille sur le tissu au début de la couture, puis faites de même avec le levier du pied-de-biche.

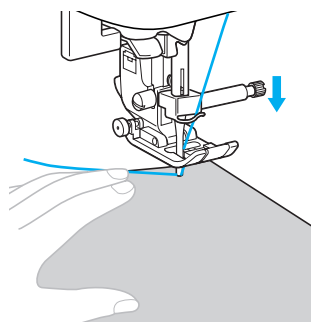

- 2 Appuyez sur  (touche Marche/Arrêt) ou sur la pédale.

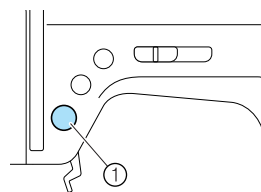

À ce stade, si vous maintenez  (touche Marche/Arrêt) enfoncée, la machine coud à vitesse réduite.





- ① Touche Marche/Arrêt

- Pour plus de détails, reportez-vous à la section "Démarrage du travail de couture" (page 52).

► La machine commence à coudre.

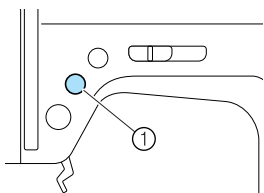
- 3** Après avoir cousu 3 à 5 points, appuyez sur  (touche Point inverse/renfort). Maintenez  (touche Point inverse/renfort) enfoncée jusqu'à atteindre le début de la couture.



- ① Touche Point inverse/renfort
- ▶ Lorsque vous maintenez  (touche Point inverse/renfort) enfoncée, des points inverses sont cousus.

- 4** Lorsque vous atteignez le début de la couture, relâchez  (touche Point inverse/renfort).

- ▶ La machine s'arrête de coudre.

- 5** Appuyez sur  (touche Marche/Arrêt) ou sur la pédale.

- ▶ La machine commence à coudre dans le sens de couture normal

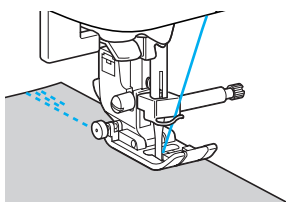

- 6** A la fin de la couture, appuyez sur  (touche Point inverse/renfort).

Maintenez la touche  (Point inverse/renfort) enfoncée jusqu'à ce que 3 à 5 points inverses soient cousus.

- ▶ Lorsque vous maintenez  (touche Point inverse/renfort) enfoncée, des points inverses sont cousus.

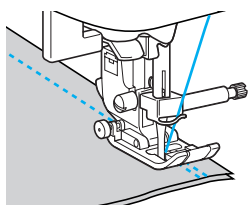

- 7** Après avoir cousu 3 à 5 points inverses, relâchez  (touche Point inverse/renfort).

- ▶ La machine s'arrête de coudre.

- 8** Appuyez sur  (touche Marche/Arrêt) ou sur la pédale.

À ce stade, si vous maintenez  (touche Marche/Arrêt) enfoncée, la machine coud à vitesse réduite.

- ▶ La machine commence à coudre dans le sens de couture normal.

- 9** A la fin de la couture, la machine s'arrête.

Appuyez sur  (touche Marche/Arrêt) ou relâchez la pédale.

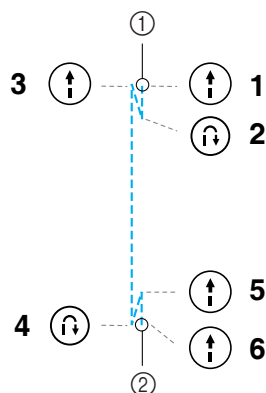

- ① Début de la couture
② Fin de la couture

■ Couture de points de renfort

Si vous cousez des points autres que des points droits ou zigzag arrêtés par des points inverses, en appuyant sur  (touche Point inverse/renfort), vous cousez 3 à 5 points de renfort de manière superposée.

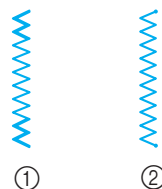

- ① Points inverses
② Points de renfort



Mémo

- La couture de points inverses ou de points de renfort dépend du point sélectionné. Pour plus de détails, reportez-vous à la section "Réglage des points" (page 120).

Coupure du fil

Une fois le travail de couture terminé, coupez les fils à l'aide du coupe-fil situé sur le côté de la machine.

- 1 Si vous souhaitez terminer la couture, que la machine à coudre est arrêtée et si l'aiguille n'est pas relevée, appuyez une fois sur \updownarrow (touche Positionnement aiguille) pour relever l'aiguille.

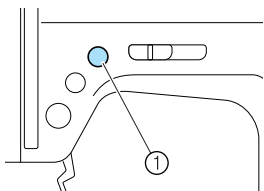

① Touche Positionnement aiguille

▶ L'aiguille est relevée.

- 2 Relevez le levier du pied-de-biche.

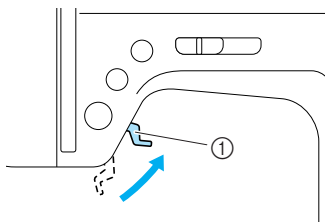

① Levier du pied-de-biche

- 3 Tirez le tissu vers le côté gauche de la machine, puis faites passer les fils dans le coupe-fil pour les couper.

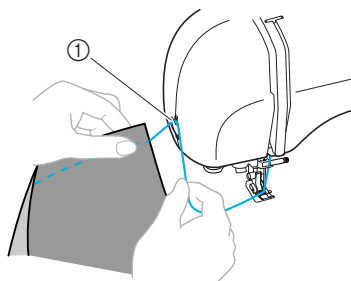

① Coupe-fil

Réglage de la tension du fil

Vous devez régler les tensions du fil supérieur et du fil de la canette (tension des fils) pour qu'elles soient identiques.

Modification de la tension du fil supérieur

Toutefois, vous devrez peut-être changer la tension du fil, selon le tissu et le fil utilisés.

■ Tension des fils correcte

Le fil supérieur et le fil de la canette doivent se croiser près du centre du tissu. Seul le fil supérieur doit être visible sur l'endroit du tissu et seul le fil de la canette doit être visible sur l'envers du tissu.

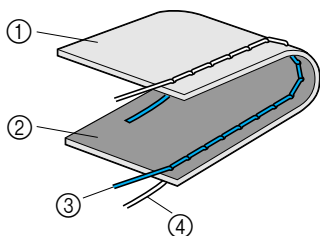

- ① Envers du tissu
- ② Endroit du tissu
- ③ Fil supérieur
- ④ Fil de la canette

■ Le fil supérieur est trop tendu

Si le fil de la canette est visible sur l'endroit du tissu, le fil supérieur est trop tendu.

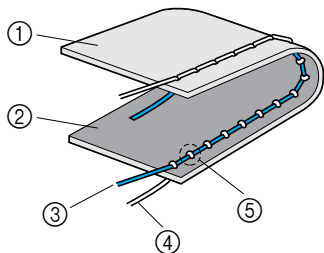

- ① Envers du tissu
- ② Endroit du tissu
- ③ Fil supérieur
- ④ Fil de la canette
- ⑤ Le fil de la canette est visible sur l'endroit du tissu.

Tournez le bouton de tension des fils vers la gauche pour détendre le fil supérieur.

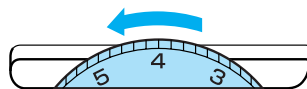

■ Le fil supérieur est trop lâche

Si le fil supérieur est visible sur l'envers du tissu, il est trop lâche.

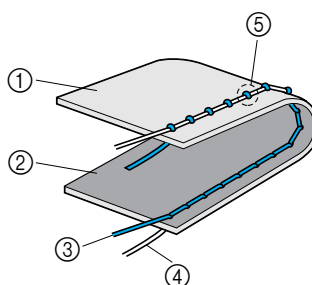

- ① Envers du tissu
- ② Endroit du tissu
- ③ Fil supérieur
- ④ Fil de la canette
- ⑤ Le fil supérieur est visible sur l'envers du tissu.

Tournez le bouton de tension des fils vers la droite pour tendre le fil supérieur.



Remarque

- Si le fil supérieur n'est pas correctement enfilé ou si la canette n'est pas correctement installée, il ne sera peut-être pas possible de régler correctement la tension du fil. Si la tension correcte du fil n'est pas obtenue, enfiler de nouveau le fil supérieur et insérez correctement la canette.

Réglage de la longueur et de la largeur du point

Vous pouvez régler la largeur de zigzag (largeur du motif) et la longueur de point pour les points de couture courants. En général, lorsqu'un point est sélectionné, la longueur et la largeur appropriées sont automatiquement sélectionnées. Pour plus de détails sur la plage des valeurs dans laquelle vous devez définir la longueur et la largeur, reportez-vous à la section "Réglage des points" (page 120).

Réglage de la largeur du point

Vous pouvez régler la largeur du point (largeur du zigzag) pour élargir ou affiner le point.

1 Mettez la machine à coudre sous tension.

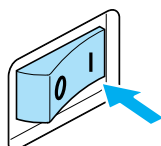

- ▶ L'écran à cristaux liquides s'allume.

2 Sélectionnez un point.

- ▶ Un écran contenant les réglages du point sélectionné s'affiche.



- Pour plus de détails sur la sélection d'un point, reportez-vous à la section "Sélection des points" (page 67).
- Les réglages standard apparaissent en surbrillance immédiatement après la sélection du point.

3 Pour réduire la largeur du point, appuyez sur

- ◀ (touche de largeur de point). Pour augmenter la largeur du point, appuyez sur ▶ (touche de largeur de point).

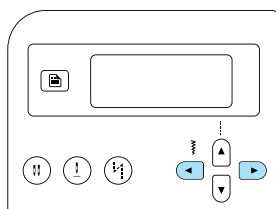

- ▶ La largeur du point est modifiée.

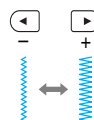

- Si le réglage est modifié, la valeur en surbrillance est effacée.



Mémo

- Pour rétablir le réglage standard de la largeur du point, sélectionnez de nouveau le même point ou rétablissez la valeur en surbrillance.
- En sélectionnant le point droit (aiguille à gauche ou point élastique triple) et en modifiant la largeur du point, le positionnement de l'aiguille change. En augmentant la largeur, vous déplacez l'aiguille vers la droite; en la réduisant, vous la déplacez vers la gauche.
- Vous pouvez régler la machine à coudre pour pouvoir facilement modifier la largeur du point avec le sélecteur de vitesse de couture. Pour plus de détails, reportez-vous à la section "Points plumetis à l'aide de la commande de vitesse de couture" (page 98).
-  indique qu'il n'est pas possible de modifier le réglage.

! ATTENTION

- Une fois la largeur du point réglée, tournez lentement le volant vers vous et vérifiez que l'aiguille ne touche pas le pied-de-biche. Si c'est le cas, vous risquez de casser ou de tordre l'aiguille.

Réglage de la longueur du point

Vous pouvez agrandir ou rétrécir la longueur du point.

1 Mettez la machine à coudre sous tension.

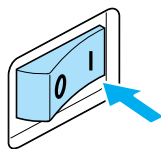

- ▶ L'écran à cristaux liquides s'allume.

2 Sélectionnez un point.

- ▶ Un écran contenant les réglages du point sélectionné s'affiche.



- Pour plus de détails sur la sélection d'un point, reportez-vous à la section "Sélection des points" (page 67).
- Les réglages standard apparaissent en surbrillance immédiatement après la sélection du point.

3 Pour réduire la longueur du point, appuyez sur (touche de longueur de point). Pour augmenter la longueur du point, appuyez sur (touche de longueur de point).

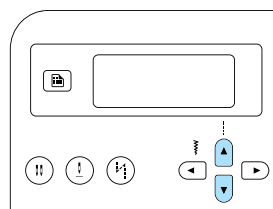

- ▶ La longueur du point est modifiée.

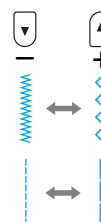

- Si le réglage est modifié, la valeur en surbrillance est effacée.



Mémo

- Pour rétablir le réglage standard de la longueur du point, sélectionnez de nouveau le même point ou rétablissez la valeur en surbrillance.
-  indique qu'il n'est pas possible de modifier le réglage.

! ATTENTION

- Si les points se tassent, augmentez la longueur du point. Si vous continuez à coudre avec des points qui se tassent, vous risquez de tordre ou de casser l'aiguille.

Fonctions utiles

Cette section décrit les fonctions visant à améliorer l'efficacité de la couture.

Changement de la position d'arrêt de l'aiguille

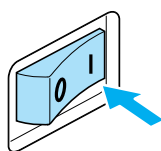

Lorsque vous achetez la machine à coudre, elle est réglée pour que l'aiguille reste abaissée, dans le tissu, à l'arrêt de la couture. Toutefois, vous pouvez la régler pour que l'aiguille reste relevée.

1 Mettez la machine à coudre sous tension.





► L'écran à cristaux liquides s'allume.

2 Appuyez sur (touche de position de l'aiguille).

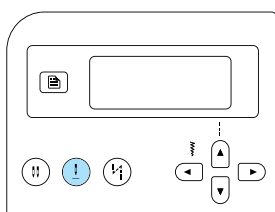
►  ou  (icône de position d'arrêt de l'aiguille) apparaît à l'écran et la machine est à présent définie pour arrêter l'aiguille en position relevée.



- Pour reconfigurer la machine sur le réglage où l'aiguille est arrêtée en position rabaissée, appuyez sur  (touche de position de l'aiguille) jusqu'à ce que l'icône devienne  ou .
- Même si la machine à coudre est hors tension, le réglage de la position d'arrêt de l'aiguille n'est pas annulé.

Couture automatique de points inverses /de renfort

Vous pouvez régler la machine pour pouvoir coudre automatiquement des points inverses ou de renfort au début et à la fin de la couture. La couture de points inverses ou de points de renfort dépend du point sélectionné. Pour plus de détails, reportez-vous à la section "Réglage des points" (page 120).

1 Mettez la machine à coudre sous tension.

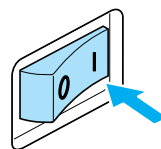

► L'écran à cristaux liquides s'allume.

2 Sélectionnez un point.

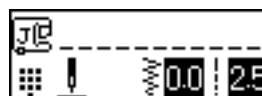



- Pour plus de détails sur la sélection d'un point, reportez-vous à la section "Sélection des points" (page 67).

3 Appuyez sur  (touche de couture automatique de points inverses/renfort).

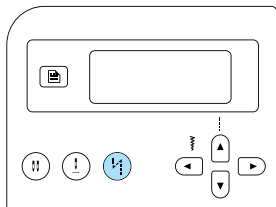
Cette étape est inutile si un point tel que ceux utilisés pour coudre des boutonsnières et des barres d'arrêt est sélectionné à l'endroit où les points de renfort sont automatiquement cousus.



▶  (l'icône Point inverse/renfort automatique) apparaît à l'écran et la machine à coudre est réglée pour la couture automatique de points inverses/renfort.

- Pour désactiver la couture automatique de points inverses/renfort, appuyez sur  (Touche Point inverse/renfort automatique) jusqu'à ce que l'icône disparaisse.
- Si la machine à coudre est hors tension, le réglage de la couture automatique de points inverses/renfort est annulé.

4 Placez le tissu sous le pied-de-biche et appuyez une fois sur  (touche Marche/Arrêt).

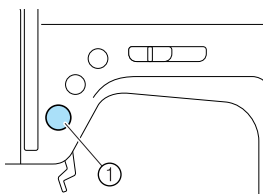

① Touche Marche/Arrêt

▶ Une fois les points inverses/renfort cousus, la machine commence à coudre.

5 A la fin de la couture, appuyez une fois sur  (touche Point inverse/renfort).

Cette étape est inutile si un point tel que ceux utilisés pour coudre des boutonsnières et des barres d'arrêt est sélectionné à l'endroit où les points de renfort sont automatiquement cousus.

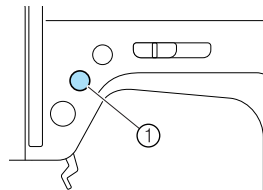

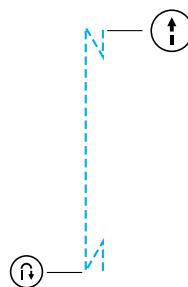

① Touche Point inverse/renfort

▶ Une fois les points inverses/renfort cousus, la machine à coudre s'arrête.



 **Mémo**

- Les points inverse/renfort **NE seront PAS** cousus tant que vous n'avez pas appuyé sur  (touche Point inverse/renfort).  (touche Marche/arrêt) peut être utilisé pour arrêter la couture au besoin, ou pour pivoter dans les coins.

Conseils utiles de couture

Cette section décrit plusieurs moyens d'obtenir des résultats optimaux pour vos projets de couture. Reportez-vous à ces conseils lors de la couture d'un projet.

Échantillon

Une fois qu'un point est sélectionné, la machine en définit automatiquement la largeur et la longueur. Il convient toutefois de coudre un échantillon puisque, en fonction du type de tissu et des points, vous risquez de ne pas obtenir les résultats souhaités. Pour ce faire, utilisez une pièce de tissu et du fil identiques à ceux de votre projet, et vérifiez la tension du fil, ainsi que la longueur et la largeur du point. Les résultats différant en fonction du type de points et du nombre d'épaisseurs de tissu cousues, cousez l'échantillon dans les mêmes conditions que celles de votre projet.

Modification du sens de couture

1 Lorsque la couture atteint un bord, arrêtez la machine à coudre.

Laissez l'aiguille abaissée (dans le tissu). Si l'aiguille est relevée lorsque la machine s'arrête, appuyez sur \downarrow (touche Positionnement aiguille) pour abaisser l'aiguille.

2 Relevez le levier du pied-de-biche, puis tournez le tissu.

Tournez le tissu en utilisant l'aiguille comme pivot.

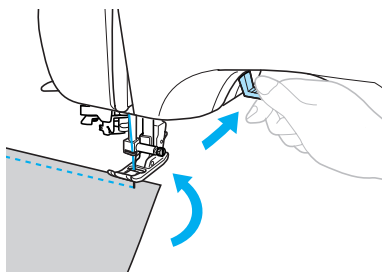

3 Abaissez le levier du pied-de-biche et continuez à coudre.

Couture de lignes courbes

Arrêtez de coudre, puis modifiez légèrement le sens de couture pour coudre le long de la ligne courbe. Pour plus de détails sur la couture d'un rabat régulier, reportez-vous à la section "Couture d'un rabat régulier" (page 64).

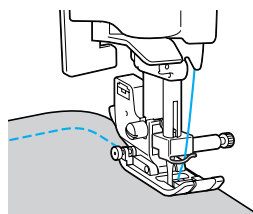

Si vous cousez le long d'une ligne courbe en utilisant un point zigzag, sélectionnez une longueur de point moindre pour obtenir un point plus fin.

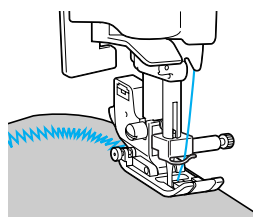

Couture de tissus épais

■ Si le tissu ne passe pas sous le pied-de-biche

Si le tissu passe difficilement sous le pied-de-biche, relevez au maximum le levier pour que le pied-de-biche se trouve dans sa position la plus haute.

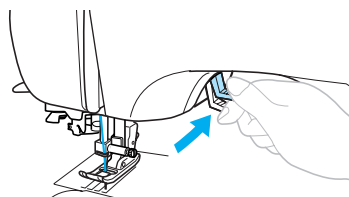

■ Si vous devez coudre des rabats épais et si le tissu n'est pas entraîné au début de la couture

Le pied zigzag "J" est équipé d'une fonction permettant de garder le niveau du pied-de-biche.

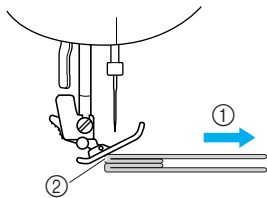

- ① Sens de couture
- ② Alignement incorrect

① Si le rabat est trop épais pour passer sous le pied-de-biche, relevez le levier du pied-de-biche.

② Appuyez sur le bouton noir (crochet de support du pied-de-biche) situé sur le côté gauche du pied zigzag "J". Maintenez le bouton enfoncé et abaissez le pied-de-biche.

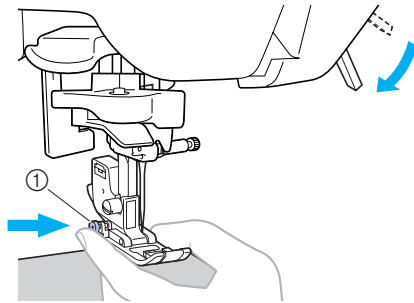

- ① Bouton noir



Remarque

- Le pied-de-biche doit être en position horizontale avant d'appuyer sur le bouton noir (crochet de support du pied-de-biche) situé sur le côté gauche du pied zigzag "J".

③ Relâchez le bouton. Le pied-de-biche se met à plat au niveau du rabat, permettant ainsi au tissu de passer dessous.

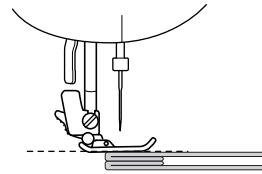

- ▶ Une fois l'endroit problématique passé, le pied-de-biche reprend sa position normale.

ATTENTION

- Si vous cousez du tissu de plus de 6 mm (15/64 po) d'épaisseur ou si vous poussez le tissu trop fort, vous risquez de tordre ou de casser l'aiguille.

Couture de tissus fins

Lorsque vous cousez des tissus fins, la couture peut ne pas être droite ou le tissu peut ne pas être entraîné correctement. Si c'est le cas, placez du papier fin ou un matériau stabilisateur sous le tissu et cousez l'ensemble. Une fois le travail de couture terminé, déchirez l'excédent de papier.

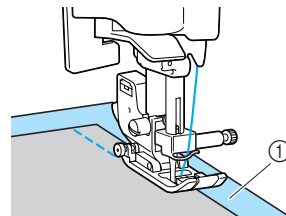

- ① Papier ou matériau stabilisateur

Couture de tissus élastiques

Faufillez ensemble les pièces de tissus, puis cousez sans étirer le tissu.

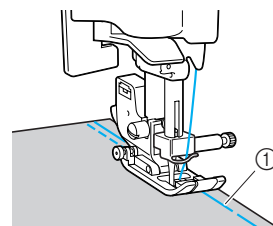

- ① Point faufilage

Couture d'un rabat régulier

Pour coudre un rabat régulier, commencez à coudre de façon à ce que le rabat se trouve à droite du pied-de-biche et que le bord du tissu soit aligné sur le bord droit du pied-de-biche ou sur un repère de la plaque d'aiguille.

■ Alignement du tissu sur le pied-de-biche

Cousez tout en maintenant le bord droit du pied-de-biche à une distance constante du bord du tissu.

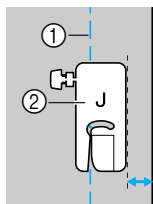

- ① Couture
- ② Pied-de-biche

■ Alignement du tissu sur un repère de la plaque d'aiguille

Les repères sur la plaque d'aiguille indiquent la distance depuis le positionnement de l'aiguille d'un rabat cousu avec le point droit (aiguille à gauche). Cousez tout en maintenant le bord du tissu aligné sur un repère de la plaque d'aiguille. La distance entre les repères sur la réglette supérieure est de 3 mm (1/8 po) et celle sur la grille est de 5 mm (3/16 po).

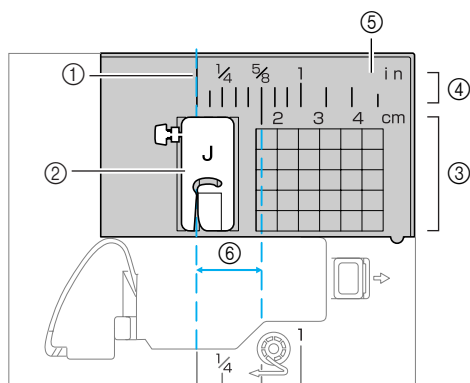

- ① Couture
- ② Pied-de-biche
- ③ Centimètres
- ④ pouces
- ⑤ Plaque d'aiguille
- ⑥ 16 mm (5/8 po)

3

POINTS DE COUTURE COURANTS

Ce chapitre décrit les différents points et leurs applications.

Sélection des points.....	66	Points de renfort.....	100
Sélection des types de points et des motifs	66	Couture élastique triple.....	100
Sélection des points.....	67	Couture d'arrêt.....	100
Points de surfilage	71	Couture d'œillet	102
Couture de points de surfilage à l'aide du pied pour surjet "G"	71	Points décoratifs	103
Couture de points de surfilage à l'aide du pied zigzag "J"	72	Point fagot.....	104
Couture de points de surfilage à l'aide du couteau raseur en option ..	73	Point de feston	105
Points simples.....	75	Point smock.....	105
Points simples.....	75	Points de bordure replié.....	106
Points invisibles	77	Point d'assemblage	107
Point de boutonnère/couture de boutons...	79	Points à l'ancienne	107
Couture de boutonnères.....	80	Couture des divers motifs	
Couture de boutons.....	84	décoratifs intégrés	110
Fixation d'une fermeture à glissière.....	86	Couture de jolis motifs	110
Fixation d'une fermeture à glissière centrée	86	Couture de motifs.....	110
Fixation d'une fermeture à glissière latérale	88	Combinaison de motifs.....	111
Couture de tissus élastiques		Couture répétée des motifs	112
et de ruban élastique	91	Vérification du motif sélectionné...	112
Points élastiques.....	91	Mise en miroir du motif.....	113
Fixation d'un élastique	91	Récupération d'un motif.....	115
Points d'appliqué, patchwork		Réalignement du motif	116
et de quilting	93		
Points d'appliqué.....	94		
Points patchwork (piqué fantaisie)	95		
Assemblage	95		
Quilting.....	96		
libre capitonnage en mouvement libre.....	97		
Points plumetis à l'aide du sélecteur de vitesse de couture.....	98		

Sélection des points





Vous pouvez sélectionner l'un des différents types de points disponibles.





Sélection des types de points et des motifs

Il est possible de sélectionner un point parmi les types de points disponibles suivants. Vous pouvez sélectionner les motifs de point directement (en appuyant sur la touche correspondant au point en question) ou par sélection du numéro (en entrant le numéro correspondant au motif de point). Pour plus de détails sur les types de points disponibles, reportez-vous à la section "Réglage des points" (page 120).

■ Sélection directe

Après avoir appuyé sur  (touche de pré-réglage de point de couture courant/motif enregistré) pour sélectionner le mode de point, appuyez sur la touche numérique attribuée au point souhaité.

Deux modes de point sont accessibles par sélection directe : mode de pré-réglage de point de couture courant  et mode de motif enregistré . Lorsque la machine est mise sous tension ou que la touche  (pré-réglage de point de couture courant/motif enregistré) enfoncée, la machine passe en mode de pré-réglage de points de couture courants, ce qu'indique le symbole  dans le coin inférieur gauche de l'écran. Pour passer en mode de motif enregistré (symbole  dans le coin inférieur gauche de l'écran), appuyez sur

 (touche de pré-réglage de point de couture courant/motif enregistré). Chaque fois que vous appuyez sur  (touche de pré-réglage de point de couture courant/motif enregistré), vous basculez le mode entre le mode de pré-réglage de point de couture courant  et le mode de motif enregistré .

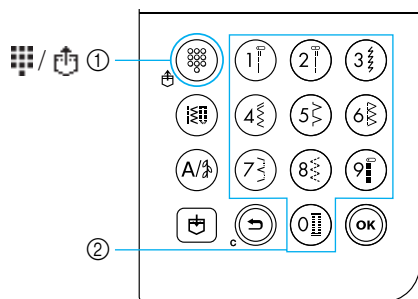



- ① Touche de pré-réglage de point de couture courant/motif enregistré
- ② Touches numériques



□ Touche de pré-réglage de point de couture courant

 Les points de couture courants les plus utilisés ont été attribués à des touches numériques. Pour les sélectionner, il suffit d'appuyer sur la touche.

□ Motifs enregistrés

 Vous pouvez enregistrer les motifs fréquemment utilisés et les motifs combinés dans la mémoire de la machine et les récupérer facilement à l'aide de  (touche de pré-réglage de point de couture courant/motif enregistré) et des touches numériques. Pour plus de détails, reportez-vous à la section "Enregistrement des motifs" (page 114).

■ Sélection de numéro

Après avoir appuyé sur  (touche de points de couture courants) ou sur  (touche de caractères/points décoratifs courants) pour sélectionner le mode de point, utilisez les touches numériques pour saisir le numéro du point de couture souhaité.

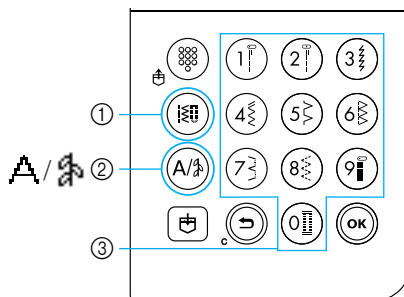



- ① Touche de point de couture courant
- ② Touche de caractères/points décoratifs courants
- ③ Touches numériques

□ Points de couture courants (N° 01-80)

 Il existe 80 points de couture courants, notamment les points droits, les points de surfilage, les points de boutonnière, les points décoratifs, les points plumetis et les points de croix.

□ Caractères (N° 01-55)







-  Il existe 55 caractères, notamment des lettres, des symboles et des numéros, en police gothique.

Si vous appuyez une fois sur  (touche de caractères/points décoratifs courants), le mode de caractères est sélectionné. Les caractères sont cousus en police gothique.

□ Points décoratifs courants (N° 01-62)

-  Certains points de couture courants peuvent servir de points décoratifs. Ces points sont au nombre de 62.

Vous pouvez combiner plusieurs motifs dans le mode de points décoratifs courants .

Si vous appuyez une fois sur  (touche de caractères/points décoratifs courants), le mode de caractères  est sélectionné. Si vous appuyez deux fois sur  (touche de caractères/points décoratifs courants), le mode de points décoratifs courants  est sélectionné. Chaque fois que vous appuyez sur  (touche de caractères/points décoratifs courants), vous basculez entre le mode de caractères  et le mode de points décoratifs courants .

Sélection des points

A l'aide des touches du panneau de commande, sélectionnez le point souhaité. Vous pouvez rapidement sélectionner dix des points de couture courants les plus souvent utilisés à l'aide des touches numériques.

Juste après la mise sous tension de la machine, le point droit (aiguille à gauche) est sélectionné.

Il est également possible de régler la machine pour sélectionner le point droit (aiguille au centre). Pour plus de détails, reportez-vous à la section "Réglages de la machine" (page 19).

1 Déterminez le point que vous souhaitez utiliser.

- Pour connaître le numéro correspondant aux divers points, reportez-vous à la plaque de motifs de points et à la section "Réglage des points" (page 120).

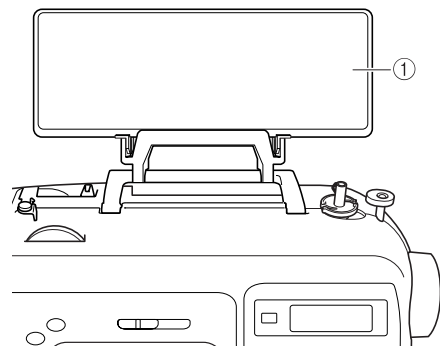

① Plaque de motifs de points

2 Déterminez le pied-de-biche à utiliser avec le point sélectionné.

Les pieds-de-biche sont stockés dans le compartiment des accessoires.

- Pour plus de détails sur les points pouvant être cousus avec l'aiguille jumelée, reportez-vous à la section "Réglage des points" (page 120).

3 Fixez le pied-de-biche.



- Pour plus de détails, reportez-vous à la section "Remplacement du pied-de-biche" (page 41).

4 Mettez la machine à coudre sous tension.

- ▶ Le point droit (aiguille à gauche) est sélectionné sur l'écran à cristaux liquides.

5 Une fois le mode de point sélectionné, choisissez le motif de point.



■ Avec sélection directe

Deux modes de point sont accessibles par sélection directe : mode de préréglage de point de couture courant  et mode de motif enregistré .

- ① Appuyez sur  (touche de préréglage de point de couture courant/motif enregistré) pour sélectionner le mode de point.



: Touche de préréglage de point de couture courant



Vous pouvez sélectionner directement les 10 motifs de point imprimés sur les touches numériques.

 apparaît dans le coin inférieur gauche de l'écran lorsque la machine est mise sous tension ou que la touche  (touche de préréglage de point de couture courant/motif enregistré) est enfoncée.

: Motifs enregistrés

Vous pouvez sélectionner directement les 3 motifs de point enregistrés avec les touches numériques.

 apparaît dans le coin inférieur gauche de l'écran lorsque  (touche de préréglage de point de couture courant/motif enregistré) est enfoncée.

- ▶ Lorsqu'un mode de sélection directe est sélectionné,  apparaît à l'écran.
- ▶ Une fois que l'icône du mode de point sélectionné apparaît au centre de l'écran, un écran de sélection du point s'affiche, l'icône du mode de point étant visible dans le coin inférieur gauche. Cependant, à la mise sous tension de la machine,  n'apparaît que dans le coin inférieur gauche de l'écran et ne s'affiche pas au centre de l'écran.

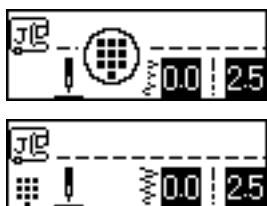

- Exemple : préréglage de point de couture courant



- ② Appuyez sur la touche attribuée au point pour sélectionner ce point.

- Passez à l'étape ⑥ (à la page 69).

■ Avec sélection de numéro

Vous pouvez sélectionner trois modes de points par numéro : mode de point de couture courant , mode de caractères  et mode de points décoratifs courants .

- ① Appuyez sur la touche de mode de point du point à utiliser.

Points courants

80 points courants sont disponibles, notamment les points décoratifs, les points plumetis et les points de croix.

Points caractères

55 lettres, symboles et numéros sont disponibles en police gothique.

Lorsque  (touche de caractères/points décoratifs courants) est enfoncée une fois.

Points décoratifs courants

62 points décoratifs courants sont disponibles.

Lorsque  (touche de caractères/points décoratifs courants) est enfoncée deux fois.

- ▶ Une fois que l'icône du mode de point sélectionné apparaît au centre de l'écran, un écran de sélection du point s'affiche, l'icône du mode de point étant visible dans le coin inférieur gauche.

- Exemple : points décoratifs courants

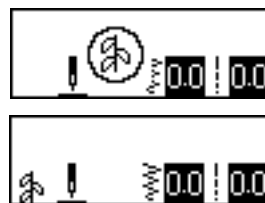

Mémo

- Lorsque vous appuyez à plusieurs reprises sur la touche de mode de point, continuez d'appuyer dessus après que l'icône du mode de point s'affiche dans le coin inférieur gauche de l'écran.

- 2** Utilisez les touches numériques pour taper le numéro à deux chiffres du point sélectionné. Pour les points de 01 à 09, vous pouvez également sélectionner le point à l'aide des touches numériques pour entrer un numéro à un chiffre, puis appuyez sur  (touche OK).

▶ Le point est sélectionné lorsque le numéro saisi apparaît au centre de l'écran.

□ Exemple

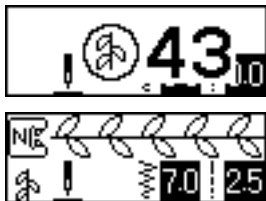

- Pour connaître le numéro correspondant aux divers points, reportez-vous à la plaque de motifs de points et à la section “Réglage des points” (page 120).
- Si le premier chiffre (dix pour les nombres à deux chiffres et un pour les nombres à un chiffre) n'a pas été saisi correctement, appuyez sur  (touche d'annulation/effacement) pour effacer le numéro entré.
- Si vous entrez un numéro à deux chiffres erroné, un signal d'erreur est émis et le numéro saisi est effacé.

- 6** Au besoin, spécifiez la couture automatique de points inverses/renfort et réglez la longueur du point, etc.

- Pour plus de détails sur la couture des points courants, reportez-vous à la page 71.



Remarque

- Lorsqu'un point est sélectionné, l'icône du pied-de-biche devant être utilisé s'affiche à l'écran. Vérifiez que le pied-de-biche approprié est fixé avant de commencer la couture. Dans le cas contraire, mettez la machine à coudre hors tension, fixez le pied-de-biche qui convient, puis sélectionnez de nouveau le point souhaité.



Mémo

- Pour plus de détails sur le réglage de la longueur et de la largeur du point, reportez-vous à la section “Réglage de la longueur et de la largeur du point” (page 58).

- Pour sélectionner un autre point

Contrôlez l'icône dans le coin inférieur gauche de l'écran dans le mode actuel.



Le mode actuel est indiqué.

- Pour sélectionner un point dans le même mode que le mode actuel
 - En mode de point courant, tapez simplement le numéro correspondant au point souhaité.
 - En mode de point décoratif et en mode de point caractères, appuyez sur  (touche d'annulation/effacement) pour annuler le point, puis entrez le numéro du point souhaité.
 - Cependant, si le point actuellement sélectionné a déjà été cousu au moins une fois, entrer un numéro de point entraîne le basculement vers un nouveau point, même si le point précédent n'a pas été annulé.



Mémo

- Vous pouvez combiner des motifs en sélectionnant un autre point décoratif alors qu'un point est déjà sélectionné. Pour plus de détails, reportez-vous à la section “Enregistrement des motifs” (page 114).

- Pour sélectionner un point dans un autre mode que le mode actuel
 - Après avoir sélectionné un autre mode, entrez le numéro du point choisi. (Reportez-vous aux étapes 5 aux pages 67 à 69.)

Lorsque vous basculez du mode de point de couture courant vers le mode de point décoratif ou le mode de caractères ou l'inverse, tous les points qui ont été sélectionnés sont effacés, afin que vous puissiez sélectionner un nouveau point. Un écran similaire à celui-ci s'affiche, vous permettant de confirmer si vous souhaitez ou non effacer les points.



- Pour effacer le point et en sélectionner un autre, appuyez sur (OK) (touche OK), puis changez de mode de point.
- Pour interrompre la suppression du point courant, appuyez sur (↵) (touche d'annulation/effacement) pour revenir à l'écran précédent.



Mémo

- Une fois les réglages de point modifiés (comme la longueur et la largeur) ou les motifs combinés, vous pouvez enregistrer le motif de point et ses réglages courants. Pour plus de détails, reportez-vous à la section "Enregistrement des motifs" (page 114).

Points de surfilage

Cousez des points de surfilage le long des bords du tissu coupé pour éviter qu'ils ne s'effilochent. Vous disposez de quinze types de point de surfilage. La procédure de couture de points de surfilage est décrite en fonction du pied-de-biche utilisé.

Couture de points de surfilage avec le pied pour surjet "G"

Vous pouvez utiliser trois points pour coudre des points de surfilage avec le pied pour surjet "G".

Nom du point	Motif	Touche numérique	Application	Largeur du point [mm (po)]		Longueur du point [mm (po)]		Pied-de-biche
				Auto	Manuel	Auto	Manuel	
Point de surfilage	08	5	Évite l'effilochage des tissus fins et moyens	3,5 (1/8)	2,5–5,0 (3/32–3/16)	2,0 (1/16)	1,0–4,0 (1/16–3/16)	G
	09	6	Évite l'effilochage des tissus épais et des tissus qui s'effilochent facilement	5,0 (3/16)	2,5–5,0 (3/32–3/16)	2,5 (3/32)	1,0–4,0 (1/16–3/16)	
	10	–		5,0 (3/16)	3,5–5,0 (1/8–3/16)	2,5 (3/32)	1,0–4,0 (1/16–3/16)	

1 Mettez la machine à coudre sous tension.

2 Sélectionnez un point.

- Pour plus de détails, reportez-vous à la section "Sélection des points" (page 67).

3 Fixez le pied pour surjet "G".

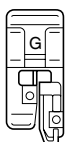

- Pour plus de détails, reportez-vous à la section "Remplacement du pied-de-biche" (page 41).

4 Positionnez le tissu en plaçant son bord contre le guide du pied-de-biche, puis abaissez le levier du pied-de-biche.

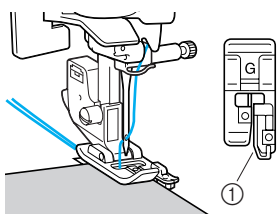

① Guide

5 Cousez en plaçant le bord du tissu contre le guide du pied-de-biche.

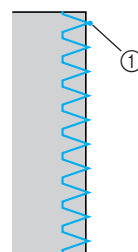









① Point de chute de l'aiguille

! ATTENTION

- Une fois la largeur du point réglée, tournez lentement le volant vers vous (dans le sens inverse des aiguilles d'une montre) et assurez-vous que l'aiguille ne touche pas le pied-de-biche. Si c'est le cas, vous risquez de casser ou de tordre l'aiguille.

Couture de points de surfilage avec le pied zigzag "J"

Vous pouvez utiliser six points pour coudre des points de surfilage avec le pied zigzag "J".

Nom du point	Motif	Touche numérique	Application	Largeur du point [mm (po)]		Longueur du point [mm (po)]		Pied-de-biche
				Auto	Manuel	Auto	Manuel	
Point zigzag (aiguille au centre)	05 		Évite l'effilochage (ligne de base centrale/points inverses)	3,5 (1/8)	0,0-7,0 (0-1/4)	1,4 (1/16)	0,0-4,0 (0-3/16)	J
Point zigzag double	06 	-	Évite l'effilochage des tissus épais et élastiques	5,0 (3/16)	1,5-7,0 (1/16-1/4)	1,0 (1/16)	0,2-4,0 (1/64-3/16)	
Point zigzag triple	07 			5,0 (3/16)	1,5-7,0 (1/16-1/4)	1,0 (1/16)	0,2-4,0 (1/64-3/16)	
Point surfilage	11 	-	Évite l'effilochage des tissus élastiques	5,0 (3/16)	0,0-7,0 (0-1/4)	2,5 (3/32)	0,5-4,0 (1/32-3/16)	
	12 	-	Évite l'effilochage des tissus épais et élastiques	5,0 (3/16)	0,0-7,0 (0-1/4)	2,5 (3/32)	0,5-4,0 (1/32-3/16)	
	13 	-	Évite l'effilochage des tissus élastiques	4,0 (3/16)	0,0-7,0 (0-1/4)	4,0 (3/16)	1,0-4,0 (1/16-3/16)	

1 Mettez la machine à coudre sous tension.

2 Sélectionnez un point.

- Pour plus de détails, reportez-vous à la section "Sélection des points" (page 67).

3 Fixez le pied zigzag "J".

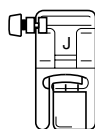

- Pour plus de détails, reportez-vous à la section "Remplacement du pied-de-biche" (page 41).



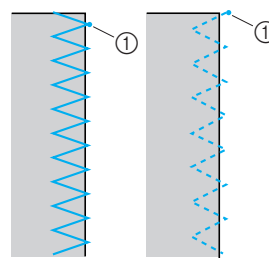
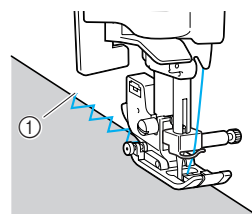

4 Cousez le long du bord du tissu avec l'aiguille dépassant du bord à droite.



① Point de chute de l'aiguille

Couture de points de surfilage à l'aide du couteau raseur en option

Grâce au couteau raseur, vous pouvez terminer les rabats tout en coupant le bord du tissu. Vous pouvez utiliser quatre points pour coudre des points de surfilage avec le couteau raseur.

Nom du point	Motif 	Application	Largeur du point [mm (po)]		Longueur du point [mm (po)]		Pied-de-biche
			Auto	Manuel	Auto	Manuel	
Point sur-filage	01 	Couture de points droits tout en coupant le tissu	0,0 (0)	0,0–2,5 (0–3/32)	2,5 (3/32)	0,2–5,0 (1/64–3/16)	S
	08 	Évite l'effilochage des tissus fins et moyens tout en coupant le tissu	3,5 (1/8)	3,5–5,0 (1/8–3/16)	2,0 (1/16)	1,0–4,0 (1/16–3/16)	
	09 	Évite l'effilochage des tissus épais tout en coupant le tissu	5,0 (3/16)	3,5–5,0 (1/8–3/16)	2,5 (3/32)	1,0–4,0 (1/16–3/16)	
	21 	Couture de points zigzag tout en coupant le tissu	3,5 (1/8)	0,0–7,0 (0–1/4)	1,4 (1/16)	0,0–4,0 (0–3/16)	

Lorsque vous utilisez le couteau raseur, réglez la largeur du point dans l'intervalle indiqué dans le tableau ci-dessous.

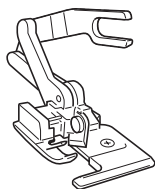

1 Retirez le pied-de-biche.

- Pour plus de détails, reportez-vous à la section "Remplacement du pied-de-biche" (page 41).

2 Abaissez le levier du pied-de-biche, puis enfillez l'aiguille manuellement.

- Vous ne pouvez pas utiliser l'enfileur d'aiguille. Si vous l'utilisez avec le couteau raseur, vous risquez d'endommager la machine à coudre.

3 Relevez le levier du pied-de-biche.

4 Accrochez la fourche de connexion du couteau raseur à la vis du support d'aiguille.

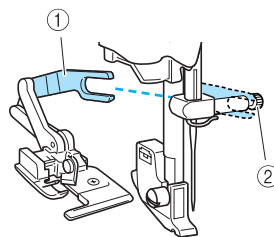

- ① Fourche de connexion
- ② Vis de support d'aiguille

5 Positionnez le couteau raseur de façon à aligner son crochet sur l'encoche du support du pied-de-biche, puis abaissez lentement le levier du pied-de-biche.

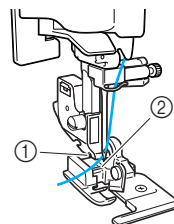

- ① Encoche du support du pied-de-biche
- ② Crochet

► Le couteau raseur est fixé.

6 Relevez le levier du pied-de-biche pour vérifier que le couteau raseur est correctement fixé.

7 Faites passer le fil supérieur sous le couteau raseur, puis tirez-le vers l'arrière de la machine à coudre.

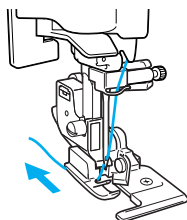

8 Sélectionnez un point.

- Pour plus de détails, reportez-vous à la section "Sélection des points" (page 67).

! ATTENTION

- Une fois la largeur du point réglée, tournez lentement le volant vers vous (dans le sens inverse des aiguilles d'une montre) et assurez-vous que l'aiguille ne touche pas le pied-de-biche. Si c'est le cas, vous risquez de casser ou de tordre l'aiguille.

9 Faites une entaille d'environ 2 cm (3/4 po) dans le tissu au début de la couture.

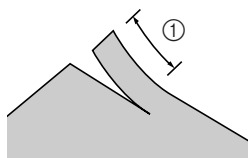

① 2 cm (3/4 po)

10 Placez le tissu dans le couteau raseur. L'entaille dans le tissu doit être positionnée sur la plaque du guide du couteau raseur.

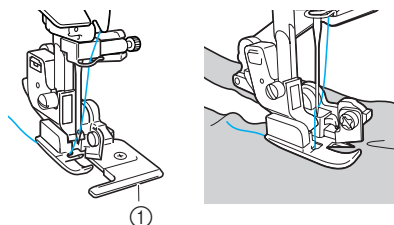

① Plaque du guide

- Si le tissu n'est pas correctement positionné, il ne sera pas coupé.

11 Abaissez le levier du pied-de-biche et commencez à coudre.

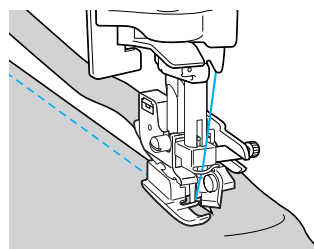

► Un rabat est coupé pendant la couture.

- Si vous cousez en ligne droite, le rabat sera d'environ 5 mm (3/16 po).

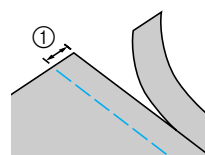







① 5 mm (3/16 po)

🔔 Mémo

- Le couteau raseur peut couper jusqu'à une épaisseur de jean d'environ 350 g (13 oz).
- Après avoir utilisé le couteau raseur, nettoyez-le en retirant les peluches et la poussière.
- Si le couteau raseur ne coupe plus, appliquez un peu d'huile sur le bord tranchant à l'aide d'un chiffon.
- Le couteau raseur en option est disponible auprès de votre détaillant Brother.

Points simples

Vous pouvez utiliser des points droits pour les coutures standard. Trois points sont disponibles pour coudre des points simples.

Nom du point	Motif	Touche numérique	Application	Largeur du point [mm (po)]		Longueur du point [mm (po)]		Pied-de-biche
				Auto	Manuel	Auto	Manuel	
Point droit (aiguille à gauche)	01 		Points simples et couture de fronces ou de plis (ligne de base gauche/points inverses)	0,0 (0)	0,0–7,0 (0–1/4)	2,5 (3/32)	0,2–5,0 (1/64–3/16)	J
Point droit (aiguille au centre)	02 		Points simples et couture de fronces ou de plis (ligne de base centrale/points inverses)	3,5 (1/8)	0,0–7,0 (0–1/4)	2,5 (3/32)	0,2–5,0 (1/64–3/16)	
Triple point élastique	03 		Renforcement des coutures et couture de tissus élastiques	0,0 (0)	0,0–7,0 (0–1/4)	2,5 (3/32)	1,5–4,0 (1/16–3/16)	

Points simples

1 Faufilez ou épinglez ensemble les pièces de tissu.

2 Mettez la machine à coudre sous tension.

3 Sélectionnez un point.

- Pour plus de détails, reportez-vous à la section “Sélection des points” (page 67).

4 Fixez le pied zigzag “J”.

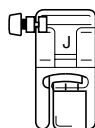

- Pour plus de détails, reportez-vous à la section “Remplacement du pied-de-biche” (page 41).

5 Abaissez l’aiguille dans le tissu au début de la couture.

6 Commencez à coudre.

- Pour plus de détails, reportez-vous à la section “Démarrage du travail de couture” (page 52).
- Pour plus de détails sur la couture de points inverses/renfort, reportez-vous à la section “Arrêt des points” (page 54).

7 A la fin de la couture, coupez le fil.

- Pour plus de détails, reportez-vous à la section “Coupure du fil” (page 56).



■ Changement du positionnement de l'aiguille

La position de l'aiguille utilisée comme ligne de base est différente pour le point droit (aiguille à gauche) et le point droit (aiguille au centre).

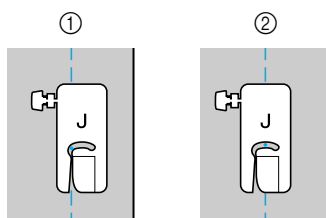

- ① Point droit (aiguille à gauche)
- ② Point droit (aiguille au centre)

Si la largeur de point du point droit (aiguille à gauche) correspond au réglage standard (0 mm), la distance entre le positionnement de l'aiguille et le côté droit du pied-de-biche est de 12 mm (1/2 po). Si vous modifiez la largeur du point (entre 0 et 7,0 mm (1/4 po)), vous changez également le positionnement de l'aiguille. En modifiant la largeur du point et en cousant avec le côté droit du pied-de-biche aligné sur le bord du tissu, vous pouvez coudre un rabat d'une largeur fixe.

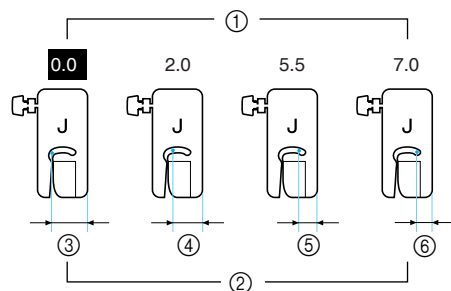

- ① Réglage de la largeur du point
- ② Distance entre le positionnement de l'aiguille et le côté droit du pied-de-biche
- ③ 12,0 mm (1/2 po)
- ④ 10,0 mm (3/8 po)
- ⑤ 6,5 mm (1/4 po)
- ⑥ 5,0 mm (3/16 po)

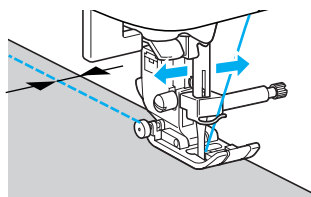

- Pour plus de détails, reportez-vous à la section "Réglage de la largeur du point" (page 58).

Points invisibles

Maintenez les ourlets des jupes et des pantalons avec un point invisible. Deux points sont disponibles pour coudre des ourlets invisibles.

Nom du point	Motif	Touche numérique	Application	Largeur du point [mm (po)]		Longueur du point [mm (po)]		Pied-de-biche
				Auto	Manuel	Auto	Manuel	
Point invisible	14 		Points invisibles sur tissus moyens	00 (0)	-3←→3	2,0 (1/16)	1,0-3,5 (1/16-1/8)	R
	15 	-	Points invisibles sur tissus élastiques	00 (0)	-3←→3	2,0 (1/16)	1,0-3,5 (1/16-1/8)	

Cousez un ourlet invisible en respectant la procédure suivante.

- 1 Pliez le tissu le long du bord de l'ourlet souhaité, puis faufilez-le à environ 5 mm (3/16 po) du bord du tissu.

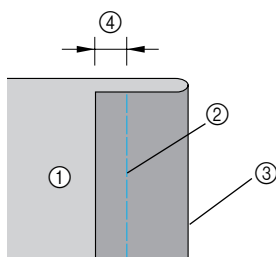

- ① Envers du tissu
- ② Point de faufilage
- ③ Bord souhaité de l'ourlet
- ④ 5 mm (3/16 po)

- 2 Repliez le tissu le long du faufilage, puis positionnez le tissu, l'envers vers le haut.

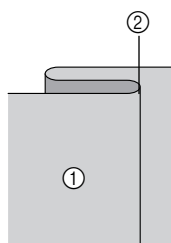

- ① Envers du tissu
- ② Point faufilage

- 3 Mettez la machine à coudre sous tension.

- 4 Sélectionnez un point.

- Pour plus de détails, reportez-vous à la section "Sélection des points" (page 67).

- 5 Fixez le pied pour ourlets invisibles "R".

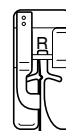

- Pour plus de détails, reportez-vous à la section "Remplacement du pied-de-biche" (page 41).

- 6 Positionnez le tissu en plaçant le bord de l'ourlet plié contre le guide du pied-de-biche, puis abaissez le levier du pied-de-biche.

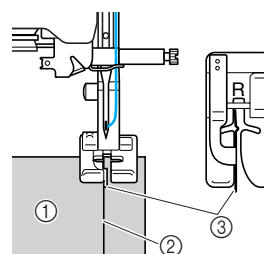

- ① Envers du tissu
- ② Pli de l'ourlet
- ③ Guide

7 Réglez la largeur du point jusqu'à ce que la couture soit juste au bord du pli.

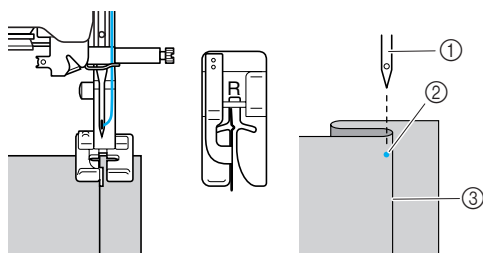

- ① Aiguille
- ② Point de chute de l'aiguille
- ③ Pli de l'ourlet

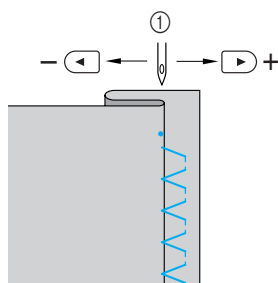
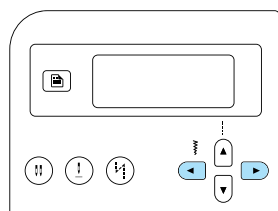

- ① Largeur du point

■ Si l'aiguille coud une partie trop importante du pli de l'ourlet

L'aiguille est trop à gauche.

Appuyez sur  (touche de largeur de point) pour réduire la largeur du point et ainsi permettre à la couture de se trouver juste au bord du pli.

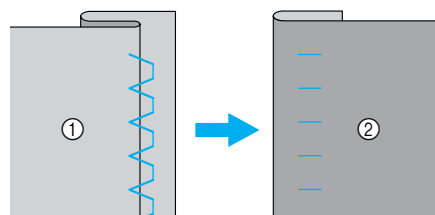
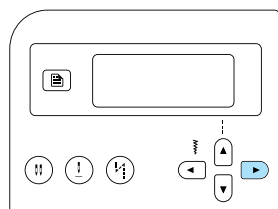

- ① Envers du tissu
- ② Endroit du tissu

■ Si l'aiguille ne coud pas le pli de l'ourlet

L'aiguille est trop à droite.

Appuyez sur  (touche de largeur de point) pour augmenter la largeur du point et ainsi permettre à la couture de se trouver juste au bord du pli.

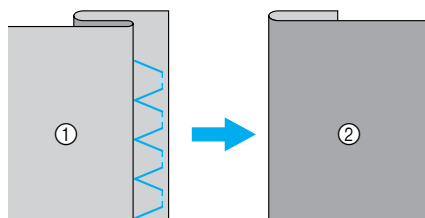
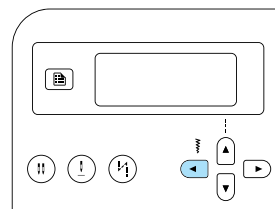

- ① Envers du tissu
- ② Endroit du tissu

- Pour plus de détails sur la modification de la largeur du point, reportez-vous à la section "Réglage de la longueur et de la largeur du point" (page 58).

8 Cousez en plaçant le pli de l'ourlet contre le guide du pied-de-biche.



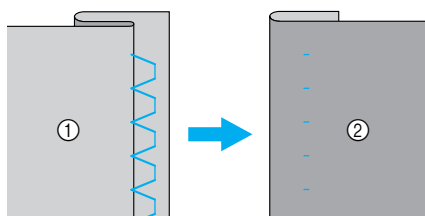









9 Retirez le point de fafilage.



- ① Envers du tissu
- ② Endroit du tissu

Point de boutonnière/couture de boutons

Vous pouvez coudre des boutonnières et des boutons. Dix points sont disponibles pour coudre des boutonnières en une seule étape et un point est disponible pour coudre des boutons.

Nom du point	Motif	Touche numérique	Application	Largeur du point [mm (po)]		Longueur du point [mm (po)]		Pied-de-biche	
				Auto	Manuel	Auto	Manuel		
Points de boutonnière	42 	–	Boutonnières horizontales sur tissus fins et moyens	5,0 (3/16)	3,0–5,0 (1/8–3/16)	0,5 (1/32)	0,2–1,0 (1/64–1/16)	A	
	43 	–	Boutonnières horizontales sur des zones soumises à d'importantes tractions	5,0 (3/16)	3,0–5,0 (1/8–3/16)	0,5 (1/32)	0,2–1,0 (1/64–1/16)		
	44 	–	Boutonnières horizontales sur tissus épais	5,0 (3/16)	3,0–5,0 (1/8–3/16)	0,5 (1/32)	0,2–1,0 (1/64–1/16)		
	45 		–	Boutonnières avec points d'arrêt aux deux extrémités pour tissus stabilisés	5,0 (3/16)	3,0–5,0 (1/8–3/16)	0,5 (1/32)		0,2–1,0 (1/64–1/16)
	46 	–	Boutonnières pour tissus élastiques ou tricotés	6,0 (15/64)	3,0–6,0 (1/8–15/64)	1,0 (1/16)	0,5–2,0 (1/32–1/16)		
	47 	–	Boutonnières pour tissus élastiques	6,0 (15/64)	3,0–6,0 (1/8–15/64)	1,5 (1/16)	1,0–3,0 (1/16–1/8)		
	48 	–	Boutonnières cousues	5,0 (3/16)	0,0–6,0 (0–15/64)	2,0 (1/16)	0,2–4,0 (1/64–3/16)		
	49 	–	Boutonnières "trou de serrure" pour tissus épais ou peluchés	7,0 (1/4)	3,0–7,0 (1/8–1/4)	0,5 (1/32)	0,3–1,0 (1/64–1/16)		
	50 	–	Boutonnières "trou de serrure" pour tissus moyens et épais	7,0 (1/4)	3,0–7,0 (1/8–1/4)	0,5 (1/32)	0,3–1,0 (1/64–1/16)		
	51 	–	Boutonnière horizontale pour tissus épais ou peluchés	7,0 (1/4)	3,0–7,0 (1/8–1/4)	0,5 (1/32)	0,3–1,0 (1/64–1/16)		
Point de couture de boutons	53 	–	Couture de boutons	3,5 (1/8)	2,5–4,5 (3/32–3/16)	–	–	M	

Couture de boutonnières

La longueur maximale de la boutonnière est d'environ 28 mm (1-1/8 po) (diamètre + épaisseur du bouton). Les boutonnières sont cousues depuis l'avant du pied-de-biche vers l'arrière, comme illustré ci-dessous.

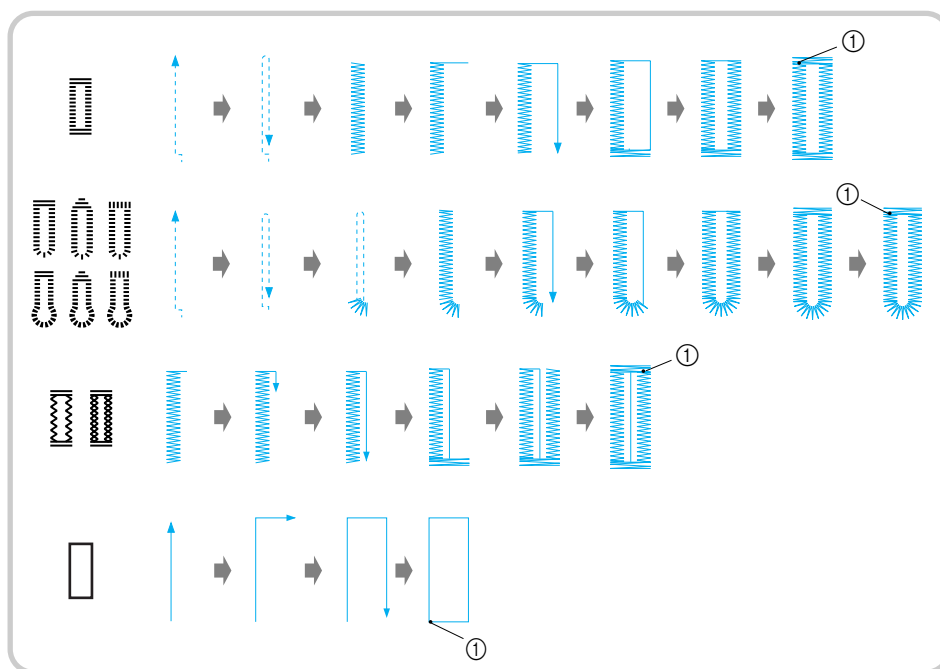

① Points de renfort

Les noms des parties du pied pour boutonnière "A", utilisé pour coudre des boutonnières, sont indiqués ci-dessous.

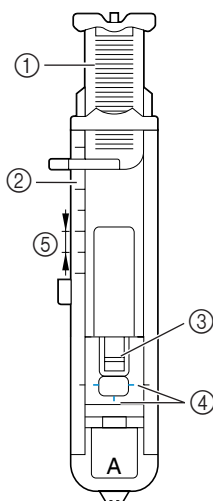

- ① Plaque du guide-bouton
- ② Réglette du pied-de-biche
- ③ Crochet
- ④ Repères sur le pied pour boutonnières
- ⑤ 5 mm (3/16 po)

1 Utilisez une craie pour marquer l'emplacement et la longueur de la boutonnière sur le tissu.

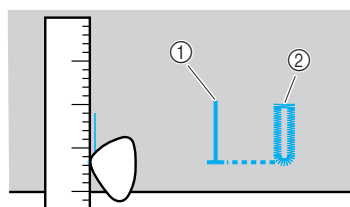

- ① Repères sur le tissu
- ② Finition

2 Tirez sur la plaque du guide-bouton du pied pour boutonnière "A", puis insérez le bouton qui devra passer par la boutonnière.

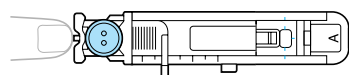

■ **Si le bouton n'entre pas dans la plaque du guide-bouton**

Additionnez le diamètre et l'épaisseur du bouton, puis réglez la plaque du guide-bouton sur la longueur ainsi obtenue. (la distance entre les repères de la règlette du pied-de-biche correspond à 5 mm (3/16 po).)

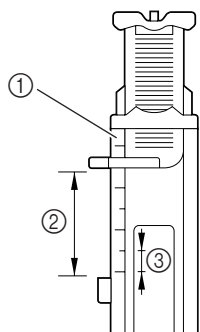

- ① Règlette du pied-de-biche
- ② Longueur de la boutonnière (diamètre + épaisseur du bouton)
- ③ 5 mm (3/16 po)

Exemple : pour un bouton de 15 mm (9/16 po) de diamètre et de 10 mm (3/8 po) d'épaisseur, la plaque du guide-bouton doit être réglée sur 25 mm (1 po) sur la règlette.

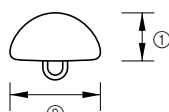

- ① 10 mm (3/8 po)
- ② 15 mm (9/16 po)

► La taille de la boutonnière est réglée.

3 Fixez le pied pour boutonnière "A".

- Pour plus de détails, reportez-vous à la section "Remplacement du pied-de-biche" (page 41).

4 Sélectionnez un point.

- Pour plus de détails, reportez-vous à la section "Sélection des points" (page 67).

5 Placez le tissu en alignant la partie avant du repère de la boutonnière sur les repères rouges situés sur les côtés du pied pour boutonnières, puis abaissez le levier du pied-de-biche.

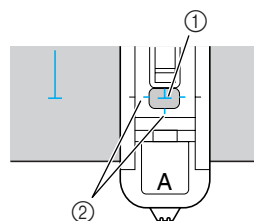

- ① Repère sur le tissu
- ② Repères rouges sur le pied pour boutonnières

Abaissez le fil supérieur pour le faire passer dans l'orifice du pied-de-biche.

- Lorsque vous abaissez le pied-de-biche, n'exercez pas de pression à l'avant du pied-de-biche, sinon, la taille de la boutonnière risque de ne pas être correcte.

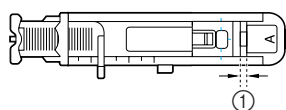
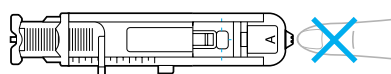

- ① Ne réduisez pas l'écart.

6 Abaissez au maximum le levier de boutonnières.

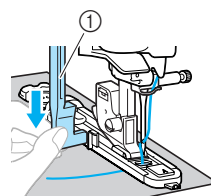

- ① Levier boutonnières

Le levier de boutonnières est placé derrière le support du pied pour boutonnières.

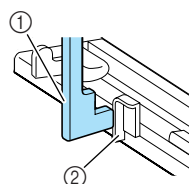

- ① Levier boutonnières
- ② Support

- 7** Tenez légèrement l'extrémité du fil supérieur de votre main gauche et commencez à coudre.

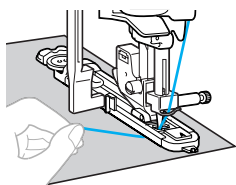

- Une fois le travail de couture terminé, la machine coud automatiquement des points de renfort, puis s'arrête.

- 8** Coupez les fils, relevez le levier du pied-de-biche, puis retirez le tissu.

- 9** Remplacez le levier de boutonnière dans sa position d'origine.

- 10** Placez une épingle avant le point d'arrêt à l'une des extrémités de la boutonnière pour éviter de couper le point.

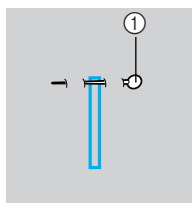

- ① Crochet

- 11** Utilisez le découd-vite pour couper en direction de l'épingle et ouvrir la boutonnière.

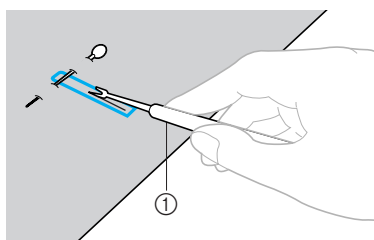

- ① Découd-vite

Pour les boutonnières "trou de serrure", utilisez le perce-œillet pour faire un trou dans la partie ronde de la boutonnière, puis utilisez le découd-vite pour ouvrir la boutonnière.

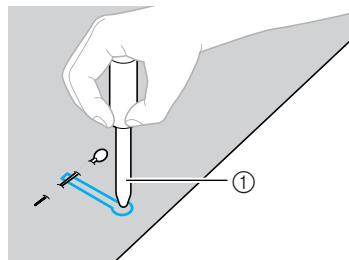

- ① Perce-œillet

- Lorsque vous utilisez le perce-œillet, placez un papier épais ou une autre feuille de protection sous le tissu avant de percer le trou.

! ATTENTION

- Lorsque vous ouvrez la boutonnière avec le découd-vite, ne placez pas vos mains dans le sens de la découpe, sinon vous risquez de vous blesser si le découd-vite glisse.
- N'utilisez pas le découd-vite pour une autre application que celle pour laquelle il est destiné.

■ Modification de la densité de la couture

Réglez la longueur du point.

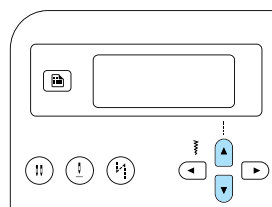
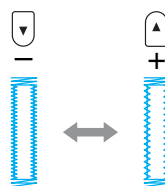

- Pour plus de détails, reportez-vous à la section "Réglage de la longueur du point" (page 59).
- Si le tissu n'avance pas (par exemple, s'il est trop épais), réduisez la densité de la couture.

■ Modification de la largeur du point

Réglez la largeur du point.

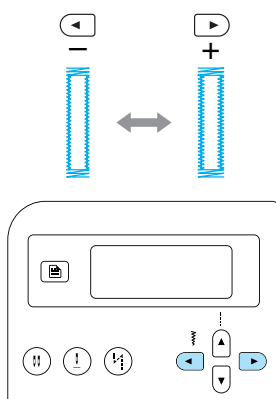

- Pour plus de détails, reportez-vous à la section "Réglage de la largeur du point" (page 58).



Mémo

- Avant de coudre des boutonsières, vérifiez la longueur et la largeur du point en cousant une boutonsière d'essai sur une chute de tissu.



■ Couture de boutonsières sur des tissus élastiques

Lorsque vous cousez des boutonsières sur des tissus élastiques, utilisez un fil de guipage.

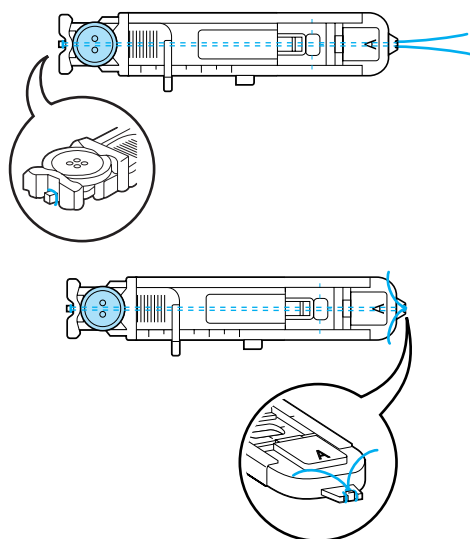
- 1 Accrochez le fil de guipage à la partie du pied pour boutonsières "A", comme indiqué sur l'illustration, pour qu'il se place dans les rainures, puis nouez-le de manière lâche.



- 2 Mettez la machine à coudre sous tension.

- 3 Sélectionnez le point 46  ou 47 .

- 4 Fixez le pied pour boutonsière "A".

- Pour plus de détails, reportez-vous à la section "Remplacement du pied-de-biche" (page 41).

- 5 Réglez la largeur du point en fonction de l'épaisseur du fil de guipage.

- 6 Abaissez le levier du pied-de-biche et celui du pied pour boutonsières, puis commencez à coudre.

- 7 A la fin de la couture, tirez doucement sur le fil de guipage pour le tendre.

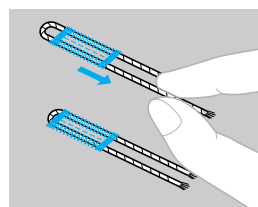

- 8 Utilisez une aiguille à coudre à la main pour tirer le fil de guipage vers l'envers du tissu, puis nouez-le.

- 9 A l'aide d'un découd-vite, coupez la partie centrale du fil de guipage restant à l'extrémité supérieure de la boutonsière. Coupez l'excédent de fil de guipage.

Couture de boutons

Vous pouvez coudre des boutons avec la machine à coudre. Vous pouvez fixer des boutons à 2 ou 4 trous.

- 1 Mesurez la distance entre les trous du bouton à coudre.

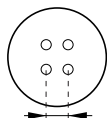

- 2 Relevez le levier du pied-de-biche, puis faites glisser le levier d'entraînement par griffe, situé à l'arrière de la machine, en bas, pour le placer sur **▲▲** (vers la gauche, vu depuis l'arrière de la machine).

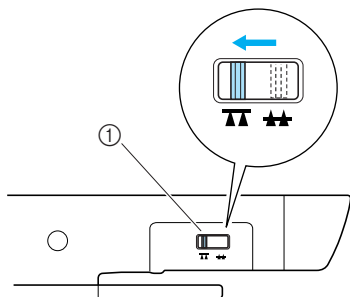

- ① Levier d'entraînement par griffe (vu depuis l'arrière de la machine)

► Les griffes d'entraînement ont été abaissées.

- 3 Mettez la machine à coudre sous tension.

- 4 Sélectionnez le point ⁵³

• Pour plus de détails, reportez-vous à la section "Sélection des points" (page 67).

- 5 Fixez le pied pour boutons "M".

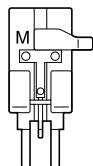

• Pour plus de détails, reportez-vous à la section "Remplacement du pied-de-biche" (page 41).

- 6 Réglez la largeur du point pour qu'elle soit identique à la distance séparant les deux trous du bouton.

- 7 Placez le bouton sur le pied pour boutons "M".

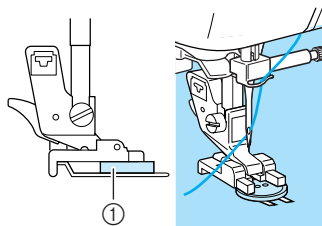

- ① Bouton

► Le bouton est maintenu en place.

• Pour fixer des boutons à 4 trous, cousez tout d'abord les deux trous les plus proches de vous. Puis, faites glisser le bouton pour que l'aiguille passe dans les deux trous vers l'arrière de la machine à coudre, puis cousez-les de manière identique.

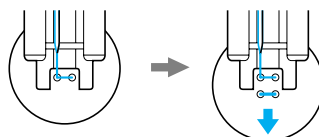

- 8 Tournez le volant vers vous (dans le sens inverse des aiguilles d'une montre) pour vous assurer que l'aiguille passe correctement dans les deux trous du bouton.

Si l'aiguille risque de heurter le bouton, remeasurez la distance séparant les deux trous du bouton. Réglez la largeur du point en fonction de la distance entre les trous du bouton.

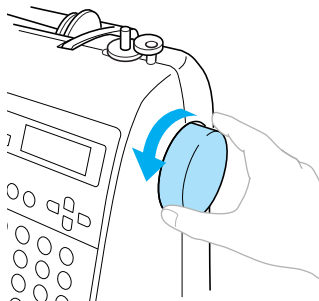

! ATTENTION

- Lorsque vous cousez, vérifiez que l'aiguille ne touche pas le bouton, sinon elle risque de se tordre ou de casser.

- 9 Commencez à coudre.**
Déplacez le sélecteur de vitesse de couture vers la gauche (pour réduire la vitesse).

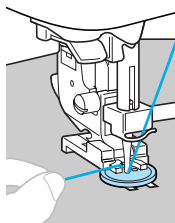

- ▶ La machine à coudre s'arrête automatiquement après la couture des points de renfort.
- Pour renforcer la couture du bouton, exécutez deux fois l'opération correspondante.

- 10 A l'aide d'une paire de ciseaux, coupez le fil supérieur et le fil de la canette au début de la couture.**

Tirez le fil supérieur à la fin de la couture vers l'envers du tissu, puis nouez-le avec le fil de la canette.

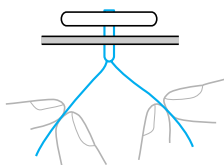

- 11 Une fois le bouton fixé, faites glisser le levier d'entraînement par griffe pour le placer sur **▲▲** (vers la droite, vu depuis l'arrière de la machine) pour relever les griffes d'entraînement.**

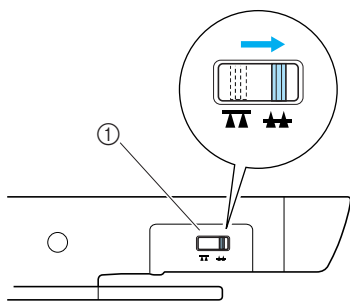

- ① Levier d'entraînement par griffe (vu depuis l'arrière de la machine)



Mémo

- Le curseur de réglage des griffes d'entraînement est normalement placé à droite (depuis l'arrière de la machine).
- Les griffes d'entraînement se soulèvent lorsque vous recommencez à coudre.

■ Fixation d'un bouton à queue

Pour coudre le bouton à queue, fixez le bouton en laissant un espace entre ce dernier et le tissu, puis enroulez le fil manuellement. Cette opération permet de renforcer la couture du bouton.

- 1 Placez le bouton sur le pied pour boutons "M", puis tirez le levier pour bouton à queue vers vous.**

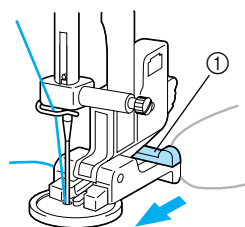

- ① Levier de talon

- 2 A la fin de la couture, coupez le fil supérieur en laissant une longueur suffisante pour pouvoir l'enrouler autour du fil entre le bouton et le tissu, puis nouez-le au fil supérieur au début de la couture.**



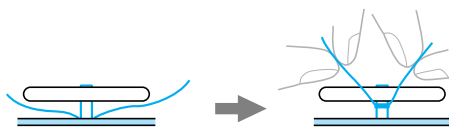

Nouez les extrémités du fil de la canette à la fin et au début de la couture sur l'envers du tissu.



- 3 Coupez l'excédent de fil.**

Fixation d'une fermeture à glissière

Vous pouvez coudre une fermeture à glissière.

Nom du point	Motif	Touche numérique	Application	Largeur du point [mm (po)]		Longueur du point [mm (po)]		Pied-de-biche
				Auto	Manuel	Auto	Manuel	
Point droit (aiguille au centre)	02 	 2 	Fixation de fermetures à glissière et de coutures cachées et de plis	3,5 (1/8)	0,0–7,0 (0–1/4)	2,5 (3/32)	0,2–5,0 (1/64–3/16)	

Il existe de nombreux moyens de fixer des fermetures à glissière. Cette section décrit les procédures de fixation d'une fermeture à glissière centrée et latérale.

Fixation d'une fermeture à glissière centrée

Les points sont cousus sur les deux pièces de tissu placées l'une contre l'autre.

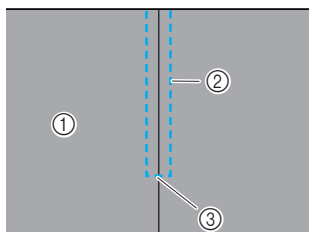

- ① Endroit du tissu
- ② Couture
- ③ Extrémité de l'ouverture de la fermeture à glissière

1 Mettez la machine à coudre sous tension.

2 Fixez le pied zigzag "J" et cousez des points droits jusqu'à l'ouverture de la fermeture à glissière.

Les deux pièces de tissu étant à l'endroit, cousez des points inverses après avoir atteint l'ouverture de la fermeture à glissière.

- Pour plus de détails, reportez-vous à la section "Points simples" (page 75).

3 Faufilez les deux morceaux de tissu jusqu'au bord.

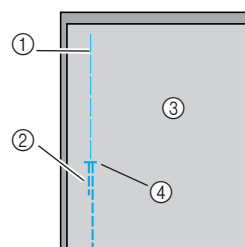

- ① Point de faufilage
- ② Points inverses
- ③ Envers du tissu
- ④ Extrémité de l'ouverture de la fermeture à glissière

4 Maintenez le rabat ouvert à l'envers du tissu.

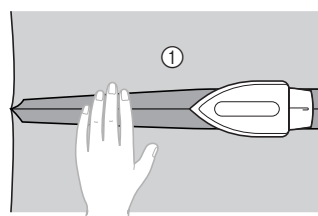

- ① Envers du tissu

5 Alignez la couture sur le centre de la fermeture à glissière et faufilez cette dernière en place.

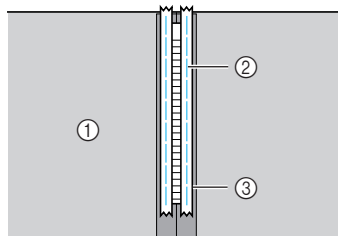

- ① Envers du tissu
- ② Point de faufilage
- ③ Fermeture à glissière

6 Sélectionnez le point ⁰² .

- Pour plus de détails, reportez-vous à la section "Sélection des points" (page 67).

ATTENTION

- Lorsque vous utilisez le pied pour fermeture à glissière "1", veillez à sélectionner le point droit (aiguille au centre) et tournez lentement le volant vers vous (sens inverse des aiguilles d'une montre) pour vérifier que l'aiguille ne touche pas le pied-de-biche. Si vous sélectionnez un autre point ou si l'aiguille touche le pied-de-biche, vous risquez de casser ou de tordre celle-ci.

7 Fixez le support du pied-de-biche au crochet droit du pied pour fermeture à glissière "1".

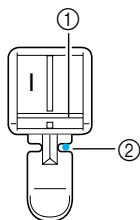

- ① Point de chute de l'aiguille
- ② Point de chute de l'aiguille

- Pour plus de détails, reportez-vous à la section "Remplacement du pied-de-biche" (page 41).

8 Surpiqûre autour de la fermeture à glissière.

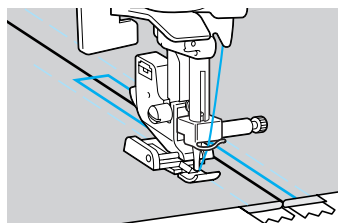
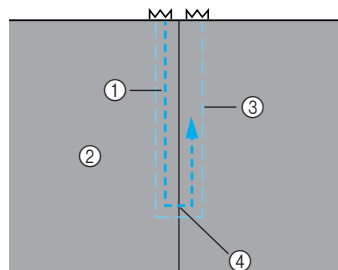

- ① Couture
- ② Endroit du tissu
- ③ Point de faufilage
- ④ Extrémité de l'ouverture de la fermeture à glissière

ATTENTION

- Lorsque vous cousez, vérifiez que l'aiguille ne touche pas la fermeture à glissière, sinon elle pourrait se tordre ou casser.

9 Retirez le point de faufilage.

Fixation d'une fermeture à glissière latérale

Les points ne sont cousus que sur une seule pièce de tissu. Utilisez ce type d'application de fermeture à glissière pour les ouvertures latérales et arrière.

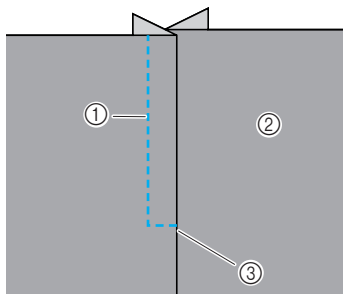

- ① Couture
- ② Endroit du tissu
- ③ Extrémité de l'ouverture de la fermeture à glissière

La procédure suivante indique comment coudre à gauche, comme illustré.

- 1 Mettez la machine à coudre sous tension.
- 2 Faufilez les deux morceaux de tissu jusqu'au bord.

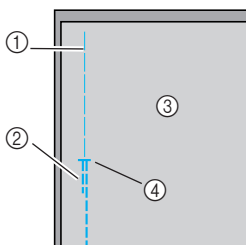

- ① Point de faufilage
- ② Points inverses
- ③ Envers du tissu
- ④ Extrémité de l'ouverture de la fermeture à glissière

- 3 Fixez le pied zigzag "J" et cousez des points droits jusqu'à l'ouverture de la fermeture à glissière.

Les deux pièces de tissu étant à l'endroit, cousez des points inverses après avoir atteint l'ouverture de la fermeture à glissière.

- Pour plus de détails, reportez-vous à la section "Points simples" (page 75).

- 4 Maintenez le rabat ouvert à l'envers du tissu.

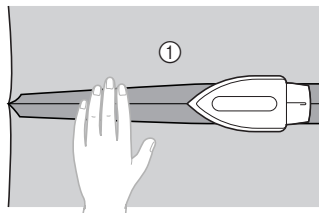

- ① Envers du tissu

- 5 Appuyez sur le rabat pour que le côté droit (celui qui ne sera pas cousu) dispose de 3 mm (1/8 po) supplémentaires.

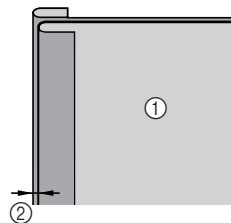

- ① Envers du tissu
- ② 3 mm (1/8 po)

- 6 Alignez les mailles de la fermeture à glissière avec le bord du tissu qui présente 3 mm supplémentaires (1/8 po), puis maintenez la fermeture à glissière en place à l'aide d'un faufilage ou d'une épingle.

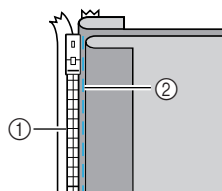

- ① Mailles de la fermeture à glissière
- ② Point de faufilage

- 7 Sélectionnez le point ⁰²

- Pour plus de détails, reportez-vous à la section "Sélection des points" (page 67).

! ATTENTION

- Lorsque vous utilisez le pied pour fermeture à glissière "I", veillez à sélectionner le point droit (aiguille au centre) et tournez lentement le volant vers vous (sens inverse des aiguilles d'une montre) pour vérifier que l'aiguille ne touche pas le pied-de-biche. Si vous sélectionnez un autre point ou si l'aiguille touche le pied-de-biche, vous risquez de casser ou de tordre celle-ci.

- 8** Fixez le support du pied-de-biche au crochet droit du pied pour fermetures à glissière "1". Si les points sont cousus à droite, fixez le support du pied-de-biche au crochet gauche du pied pour fermetures à glissière.

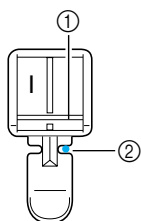

- ① Point de chute de l'aiguille
② Point de chute de l'aiguille

- Pour plus de détails, reportez-vous à la section "Remplacement du pied-de-biche" (page 41).

- 9** Cousez la fermeture à glissière à la pièce de tissu présentant les 3 mm supplémentaires (1/8 po), en commençant à la base de la fermeture à glissière.

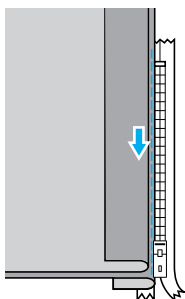

! ATTENTION

- Lorsque vous cousez, vérifiez que l'aiguille ne touche pas la fermeture à glissière, sinon elle pourrait se tordre ou casser.

- 10** Lorsque vous arrivez à environ 5 cm (2 po) de l'extrémité de la fermeture à glissière, arrêtez la machine à coudre avec l'aiguille abaissée (dans le tissu), relevez le levier du pied-de-biche, puis ouvrez la fermeture à glissière et continuez à coudre.

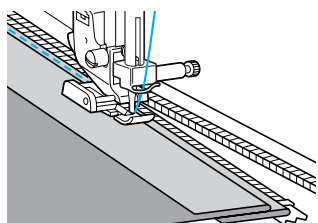

- 11** Fermez la fermeture à glissière, retournez le tissu et faufilez l'autre côté de la fermeture sur le tissu.

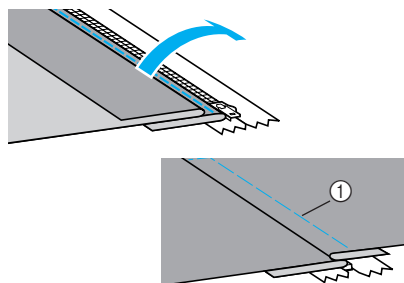

- ① Point de faufilage

- 12** Fixez le support du pied-de-biche à l'autre crochet du pied pour fermeture à glissière "1". Si le support du pied-de-biche était fixé au crochet droit à l'étape 8, passez au crochet gauche.

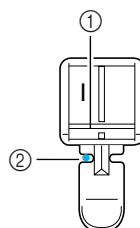

- ① Point de chute de l'aiguille
② Point de chute de l'aiguille

- 13** Surpiqûre autour de la fermeture à glissière. Cousez des points inverses à l'extrémité de l'ouverture de la fermeture à glissière et alignez les mailles de cette dernière sur le côté du pied-de-biche.

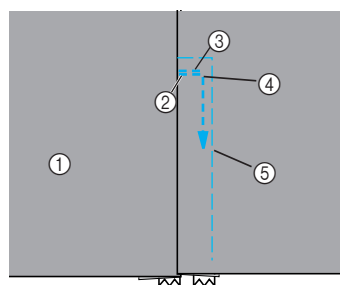

- ① Endroit du tissu
② Extrémité de l'ouverture de la fermeture à glissière
③ Points inverses
④ Début de la couture
⑤ Point de faufilage

! ATTENTION

- Lorsque vous cousez, vérifiez que l'aiguille ne touche pas la fermeture à glissière, sinon elle pourrait se tordre ou casser.

14 Lorsque vous arrivez à environ 5 cm (2 po) de l'extrémité de la fermeture à glissière, arrêtez la machine à coudre avec l'aiguille abaissée (dans le tissu), relevez le levier du pied-de-biche, puis ouvrez la fermeture à glissière et continuez à coudre.

15 Retirez le point de faufilage.

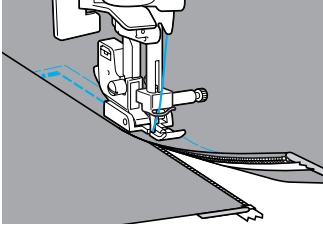

Couture de tissus élastiques et de ruban élastique

Vous pouvez coudre des tissus élastiques et fixer du ruban élastique.

Nom du point	Motif	Touche numérique	Application	Largeur du point [mm (po)]		Longueur du point [mm (po)]		Pied-de-biche
				Auto	Manuel	Auto	Manuel	
Point élastique	04	3	Tissus élastiques	1,0 (1/16)	1,0-3,0 (1/16-1/8)	2,5 (3/32)	1,0-4,0 (1/16-3/16)	J
Point zigzag double	06	-	Fixation d'un élastique	5,0 (3/16)	1,5-7,0 (1/16-1/4)	1,0 (1/16)	0,2-4,0 (1/64-3/16)	
Point zigzag triple	07	8		5,0 (3/16)	1,5-7,0 (1/16-1/4)	1,0 (1/16)	0,2-4,0 (1/64-3/16)	
Point de fixation d'élastiques	31	-	Fixation d'élastiques à des tissus élastiques	4,0 (3/16)	0,0-7,0 (0-1/4)	1,0 (1/16)	0,2-4,0 (1/64-3/16)	

Respectez les précautions correspondantes lorsque vous effectuez les opérations de couture suivantes.

Points élastiques

1 Mettez la machine à coudre sous tension.

2 Sélectionnez le point 04

- Pour plus de détails, reportez-vous à la section "Sélection des points" (page 67).

3 Fixez le pied zigzag "J".

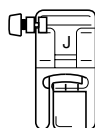

- Pour plus de détails, reportez-vous à la section "Remplacement du pied-de-biche" (page 41).

4 Cousez le tissu sans l'étirer.

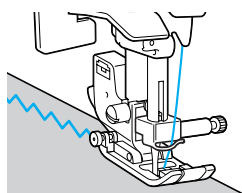

Fixation d'un élastique

Lorsque vous fixez un ruban élastique à la manchette ou à la taille d'un vêtement, les dimensions finales seront celles du ruban élastique tendu. Il est donc nécessaire d'utiliser un ruban élastique suffisamment long.

1 Épinglez le ruban élastique à l'envers du tissu. Épinglez le ruban élastique au tissu en plusieurs points pour qu'il soit positionné de manière uniforme.

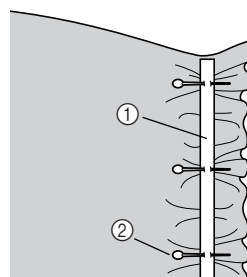

- ① Ruban élastique
- ② Crochet

2 Mettez la machine à coudre sous tension.

3 Sélectionnez un point.

- Pour plus de détails, reportez-vous à la section "Sélection des points" (page 67).

4 Fixez le pied zigzag "J".

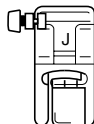

- Pour plus de détails, reportez-vous à la section "Remplacement du pied-de-biche" (page 41).

5 Cousez le ruban élastique en l'étirant pour qu'il ait la même longueur que le tissu.

Tout en étendant le tissu de la main gauche derrière le pied-de-biche, tirez dessus au niveau de l'épingle la plus proche de l'avant du pied-de-biche avec la main droite.

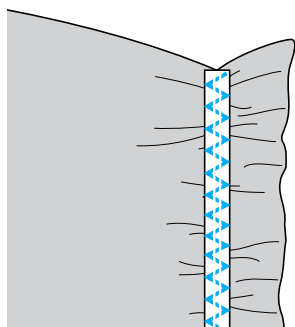
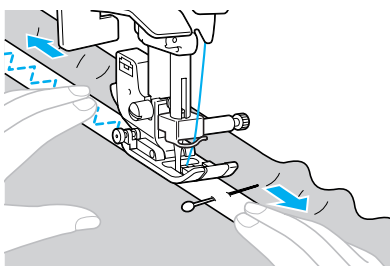













ATTENTION

- Lorsque vous cousez, vérifiez que l'aiguille ne touche aucune épingle, sinon elle pourrait se tordre ou casser.

Points d'appliqué, patchwork et de capitonnage

Cette section décrit les points pouvant être utilisés pour la couture d'appliqués, de patchworks et de capitonnage.

Nom du point	Motif	Touche numérique	Application	Largeur du point [mm (po)]		Longueur du point [mm (po)]		Pied-de-biche
				Auto	Manuel	Auto	Manuel	
Point zigzag	05 		Attache d'appliqués (ligne de base centrale/points inverses)	3,5 (1/8)	0,0–7,0 (0–1/4)	1,4 (1/16)	0,0–4,0 (0–3/16)	J
	21 	–	Capitonnage appliqué et en mouvement libre, points plumetis	3,5 (1/8)	0,0–7,0 (0–1/4)	1,4 (1/16)	0,0–4,0 (0–3/16)	
Point d'appliqué	16 	–	Attache d'appliqués	3,5 (1/8)	2,5–7,0 (3/32–1/4)	2,5 (3/32)	1,6–4,0 (1/16–3/16)	
	22 	–	Attache d'appliqués et de bordures	1,5 (1/16)	0,5–3,5 (1/32–1/8)	1,8 (1/16)	1,0–4,0 (1/16–3/16)	
	23 	–	Attache d'appliqués et de bordures	1,5 (1/16)	0,5–3,5 (1/32–1/8)	1,8 (1/16)	1,0–4,0 (1/16–3/16)	
Point droit d'assemblage	18 	–	Points droits d'assemblage (avec un rabat de 6,5 mm (1/4 de po) à partir du bord droit du pied-de-biche)	5,5 (7/32)	0,0–7,0 (0–1/4)	2,0 (1/16)	0,2–5,0 (1/64–3/16)	
	19 	–	Points droits d'assemblage (avec un rabat de 6,5 mm (1/4 de po) à partir du bord gauche du pied-de-biche)	1,5 (1/16)	0,0–7,0 (0–1/4)	2,0 (1/16)	0,2–5,0 (1/64–3/16)	
Point d'assemblage	26 	–	Points patchwork	4,0 (3/16)	0,0–7,0 (0–1/4)	1,2 (1/16)	0,2–4,0 (1/64–3/16)	
	27 	–		5,0 (3/16)	2,5–7,0 (3/32–1/4)	2,5 (3/32)	1,0–4,0 (1/16–3/16)	
	28 	–		5,0 (3/16)	0,0–7,0 (0–1/4)	1,2 (1/16)	0,2–4,0 (1/64–3/16)	
Point de capitonnage style "à la main"	20 	–	Capitonnage à point droit qui paraît cousu main	0,0 (0)	0,0–7,0 (0–1/4)	2,5 (3/32)	1,0–4,0 (1/16–3/16)	
Quilting pointillé	24 	–	Pointillé	7,0 (1/4)	1,0–7,0 (1/16–1/4)	1,6 (1/16)	1,0–4,0 (1/16–3/16)	

Points d'appliqué

- 1** Découpez l'appliqué, en laissant un rabat compris entre 3 et 5 mm (1/8 et 3/16 po).

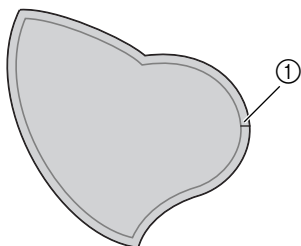

① Rabat

- 2** Placez un motif de papier épais ou un renfort de broderie au dos de l'appliqué, puis pliez le rabat à l'aide d'un fer à repasser.

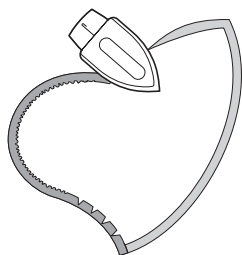

- Retirez le papier après avoir fait pression sur le rabat.

- 3** Retournez le tissu, puis faufilez-le ou placez-y des épingles pour le fixer au tissu.

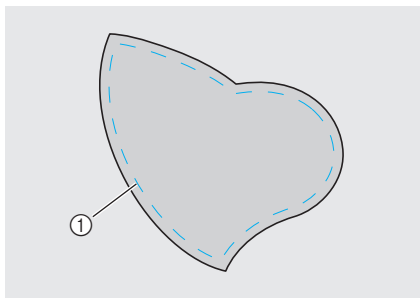

① Point de faufilage

- 4** Mettez la machine à coudre sous tension.

- 5** Sélectionnez un point.

- Pour plus de détails, reportez-vous à la section "Sélection des points" (page 67).

- 6** Fixez le pied zigzag "J".

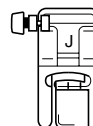

- Pour plus de détails, reportez-vous à la section "Remplacement du pied-de-biche" (page 41).

- 7** Tournez le volant vers vous (dans le sens inverse des aiguilles d'une montre), puis commencez à coudre le bord de l'appliqué, en veillant à ce que l'aiguille se place juste en dehors de l'appliqué.

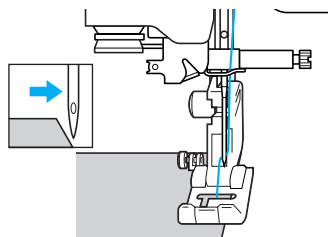

Lorsque vous atteignez un angle, arrêtez la machine ; l'aiguille se trouvant dans le tissu, juste en dehors de l'appliqué, relevez le levier du pied-de-biche, puis tournez le tissu afin de modifier le sens de couture.

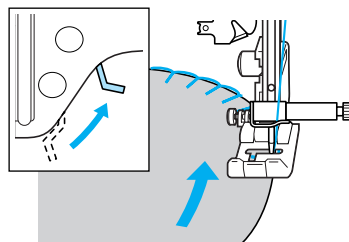

Points patchwork (piqué fantaisie)

- 1 Pliez le bord de la pièce de tissu supérieure et placez-la sur la pièce inférieure.
- 2 Cousez les deux pièces de tissu ensemble de sorte que le motif couvre les deux pièces.

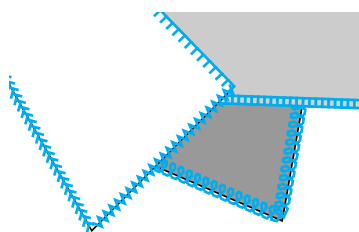
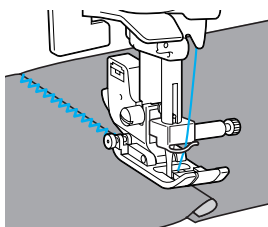

Assemblage

On appelle "assemblage" le fait de coudre deux pièces de tissu ensemble. Vous devez couper les pièces de tissu en laissant un rabat de 6,5 mm (1/4 po). Cousez un point droit d'assemblage avec un rabat de 6,5 mm (1/4 po) à partir du bord droit ou gauche du pied-de-biche.

- 1 Faufilez ou placez des épingles le long du rabat des tissus à assembler.
- 2 Mettez la machine à coudre sous tension.
- 3 Sélectionnez le point ¹⁸ ou ¹⁹ .
 - Pour plus de détails, reportez-vous à la section "Sélection des points" (page 67).

- 4 Fixez le pied zigzag "J".

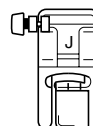

- Pour plus de détails, reportez-vous à la section "Remplacement du pied-de-biche" (page 41).

- 5 Effectuez la couture, le bord du pied-de-biche étant aligné sur le bord du tissu.

■ Pour un rabat du côté droit

Alignez le côté droit du pied-de-biche sur le bord du tissu et effectuez la couture en utilisant le point ¹⁸ .

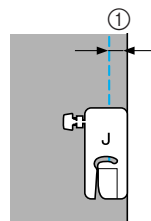

① 6,5 mm (1/4 po)

■ Pour un rabat du côté gauche

Alignez le côté gauche du pied-de-biche sur le bord du tissu et effectuez la couture en utilisant le point 19.

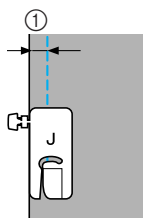

① 6,5 mm (1/4 po)



Mémo

- Pour modifier la largeur du rabat (positionnement de l'aiguille), réglez la largeur du point.

Quilting

On appelle "capitonnage" le placement d'ouate entre les parties inférieure et supérieure du tissu. Vous pouvez facilement réaliser des couvertures piquées à l'aide du pied à double entraînement et du guide de quilting en option.

- 1 **Faufilez le tissu pour lequel vous souhaitez réaliser le capitonnage.**
- 2 **Mettez la machine à coudre sous tension.**
- 3 **Sélectionnez un point.**
 - Pour plus de détails, reportez-vous à la section "Sélection des points" (page 66).
- 4 **Fixation du pied à double entraînement**
 - Pour plus de détails, reportez-vous à la section "Utilisation du pied à double entraînement en option" (page 44).
- 5 **Placez une main de chaque côté du pied-de-biche et tendez le tissu pendant la couture.**

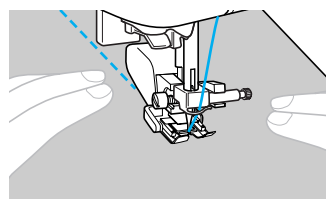

Remarque

- Lorsque vous cousez à l'aide du pied à double entraînement, utilisez une vitesse moyenne ou basse.

■ Utilisation du guide de capitonnage en option

Utilisez le guide de capitonnage pour coudre des points parallèles espacés de manière égale.

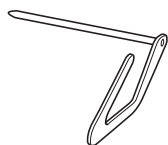

- 1 Insérez la tige du guide de capitonnage dans l'orifice se trouvant à l'arrière du support de pied-de-biche ou du pied à double entraînement.

Pied à double entraînement

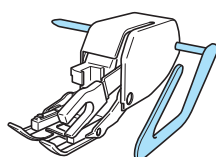

Support de pied-de-biche

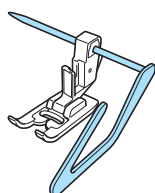

- 2 Réglez la tige du guide de capitonnage pour que le guide s'aligne sur les points déjà cousus.

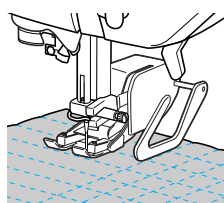

Remarque

- Le guide de quilting en option est disponible auprès de votre revendeur Brother.

libre capitonnage en mouvement libre

Avec le capitonnage en mouvement libre, abaissez les griffes d'entraînement (à l'aide du levier d'entraînement par griffe) de façon à pouvoir déplacer le tissu librement dans n'importe quelle direction. Le pied-de-biche pour quilting en option est nécessaire au quilting en mouvement libre.

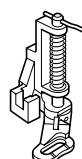

- 1 Mettez la machine à coudre hors tension.

- 2 Retirez le pied-de-biche et son support.

- Reportez-vous à la section "Retrait du support de pied-de-biche" (page 43).

- 3 Fixez le pied-de-biche pour capitonnage avec la vis du support de pied-de-biche.

Positionnez le crochet du pied pour quilting au-dessus de la vis du support de l'aiguille.

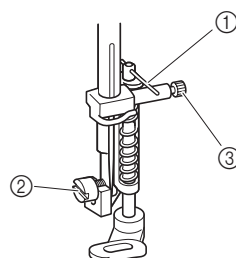

- ① Crochet du pied pour quilting
- ② Vis du Support de pied-de-biche
- ③ Vis de support d'aiguille

- 4 De votre main droite, maintenez le pied pour quilting en place et, de votre main gauche, serrez la vis du support du pied-de-biche à l'aide du tournevis.

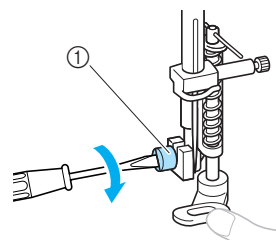

- ① Vis du Support de pied-de-biche



ATTENTION

- Veillez à bien serrer les vis à l'aide du tournevis, sinon, l'aiguille risque de toucher le pied-de-biche et de se tordre ou de casser.

- 5** Faites glisser le levier d'entraînement par griffe, situé à l'arrière de la machine, en bas, pour le placer sur  (vers la gauche, vu depuis l'arrière de la machine).

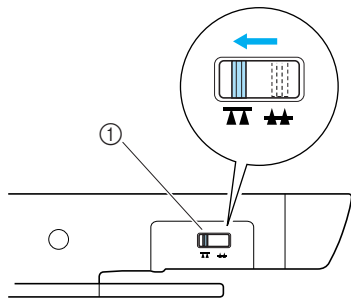

- ① Curseur de réglage des griffes d'entraînement (vue depuis l'arrière de la machine)

► Les griffes d'entraînement ont été abaissées.

- 6** Mettez la machine à coudre sous tension, puis sélectionnez un point.

• Pour plus de détails, reportez-vous à la section "Sélection des points" (page 67).

- 7** Tenez le tissu des deux mains, puis déplacez-le pour suivre le motif.

Les points de renfort sont cousus au début et à la fin du travail de couture.

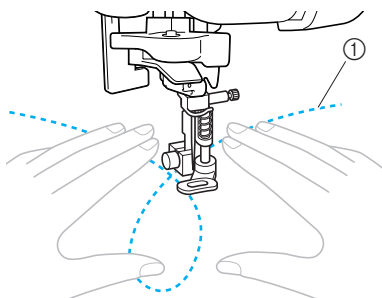

- ① Motif

- 8** A la fin de la couture, faites glisser le levier d'entraînement par griffe pour le placer sur  (vers la droite, vu depuis l'arrière de la machine) pour relever les griffes d'entraînement.

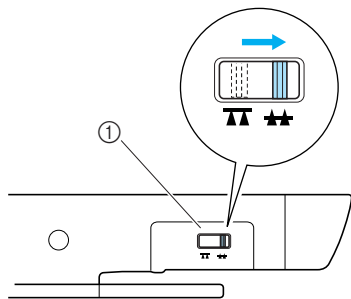

- ① Levier d'entraînement par griffe (vu depuis l'arrière de la machine)

• En général, le levier d'entraînement par griffe se trouve à droite.

Points plumetis à l'aide de la commande de vitesse de couture

Vous pouvez coudre un point décoratif en changeant la largeur d'un point plumetis. Lorsque la machine à coudre est réglée pour permettre l'ajustement de la largeur de couture, cette dernière peut-être aisément et rapidement réglée à l'aide du sélecteur de vitesse de couture. Dans ce cas, la vitesse de couture est réglée à l'aide de la pédale de commande.

- 1** Connectez la pédale de commande.

• Pour plus de détails, reportez-vous à la section "Démarriage du travail de couture" (page 52).

- 2** Mettez la machine à coudre sous tension.

- 3** Fixez le pied zigzag "J".

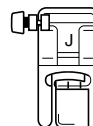



• Pour plus de détails, reportez-vous à la section "Remplacement du pied-de-biche" (page 41).

- 4** Appuyez sur  (Touche de réglage) sur le panneau de commande.

► L'écran de réglage s'affiche.



- 5** Appuyez sur  ou  (touches de longueur de point) jusqu'à ce que  s'affiche.

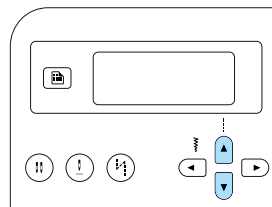

► L'écran permettant de spécifier la commande de la largeur du point à l'aide du sélecteur de vitesse de couture s'affiche.



6 Appuyez sur ◀ ou ▶ (touches de largeur de point) pour sélectionner [N].

Pour revenir à OFF, appuyez sur ◀ ou ▶ (touches de largeur de point).

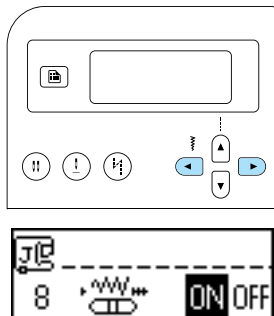

- ▶ La machine est maintenant réglée pour permettre la commande de la largeur du point à l'aide du sélecteur de vitesse de couture.

7 Appuyez sur (OK) (touche OK) ou (↵) (touche d'annulation/effacement).

- ▶ L'écran du point initial s'affiche de nouveau.

8 Sélectionnez le point ²¹ .

- Pour plus de détails, reportez-vous à la section "Sélection des points" (page 67).

9 Tout en cousant, faites glisser la commande de vitesse de couture pour régler la largeur du point.

Faites glisser le sélecteur vers la gauche pour diminuer la largeur du point. Faites glisser le sélecteur vers la droite pour augmenter la largeur du point.

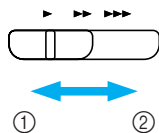

- ① Plus étroit
- ② Plus large

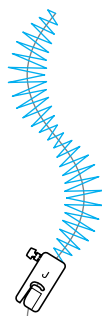

- Réglez la vitesse de couture à l'aide de la pédale de commande.

10 Une fois la couture terminée, désactivez (OFF) le réglage de commande de la largeur du point.





Mémo

- Bien que le résultat de la couture diffère en fonction du type de tissu utilisé et de l'épaisseur du fil, pour des résultats optimaux, réglez la longueur du point entre 0,3 et 0,5 mm (1/64 et 1/32 po).

Points de renfort

Renforcez les points soumis à d'importantes tractions, comme les boutonnères de manches, les coutures d'entrejambes et les coins de poches.

Nom du point	Motif	Touche numérique	Application	Largeur du point [mm (po)]		Longueur du point [mm (po)]		Pied-de-biche
				Auto.	Manuel	Auto.	Manuel	
Triple point élastique	03 		Renforcement des coutures des manches et des entrejambes	0,0 (0)	0,0–7,0 (0–1/4)	2,5 (3/32)	1,5–4,0 (1/16–3/16)	J
Point d'arrêt	52 	–	Renforcement de l'extrémité des ouvertures, telles que les coins de poches	2,0 (1/16)	1,0–3,0 (1/16–1/8)	0,4 (1/64)	0,3–1,0 (1/64–1/16)	A

Couture élastique triple

Utilisez le triple point élastique pour renforcer les boutonnères des manches et les coutures d'entrejambes.

1 Mettez la machine à coudre sous tension.

2 Sélectionnez le point 03  .

- Pour plus de détails, reportez-vous à la section "Sélection des points" (page 67).

3 Fixez le pied zigzag "J".

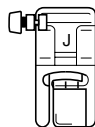

- Pour plus de détails, reportez-vous à la section "Remplacement du pied-de-biche" (page 41).

4 Commencez à coudre.

- Pour plus de détails, reportez-vous à la section "Démarrage du travail de couture" (page 52).

Couture d'arrêt

Les points d'arrêt permettent de renforcer les points soumis à d'importantes tractions, comme les coins de poches et les ouvertures.

Vous trouverez ci-dessous l'exemple de la procédure de couture de points d'arrêt aux coins des poches.

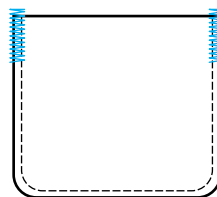

1 Déterminez la longueur souhaitée du point d'arrêt. Réglez la plaque du guide-bouton du pied pour boutonnères "A" à la longueur voulue. [La distance entre les repères de la réglette du pied-de-biche correspond à 5 mm (3/16 po).]

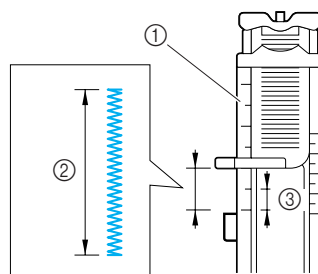

- ① Réglette du pied-de-biche
- ② Longueur du point d'arrêt
- ③ 5 mm (3/16 po)

- Vous pouvez coudre un point d'arrêt d'une longueur maximale de 28 mm (1-1/8 de po).

2 Mettez la machine à coudre sous tension.

3 Sélectionnez le point ⁵² .

- Pour plus de détails, reportez-vous à la section "Sélection des points" (page 67).

4 Fixez le pied pour boutonnières "A".

- Pour plus de détails, reportez-vous à la section "Remplacement du pied-de-biche" (page 41).

5 Abaissez le fil supérieur pour le faire passer dans l'orifice du pied-de-biche, puis faites-le passer sous le pied-de-biche, comme illustré.

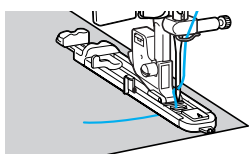

6 En dirigeant l'ouverture de la poche vers vous, placez le tissu de sorte que l'aiguille tombe 2 mm (1/16 po) devant l'ouverture de la poche, puis abaissez le levier du pied-de-biche.

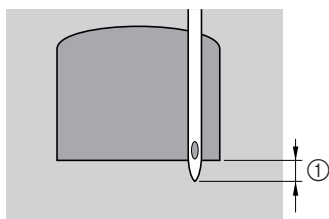

① 2 mm (1/16 po)



Remarque

- Lorsque vous abaissez le pied-de-biche, n'exercez pas de pression à l'avant du pied-de-biche, sinon, la taille du point d'arrêt risque de ne pas être correcte.

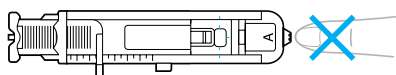

7 Abaissez au maximum le levier de boutonnière.

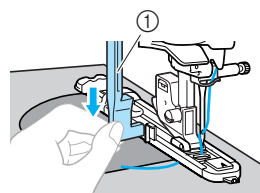

① Levier boutonnières

Le levier boutonnières est placé derrière le support du pied pour boutonnières.

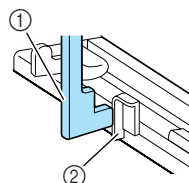

① Levier boutonnières

② Support

8 Tenez légèrement l'extrémité du fil supérieur de votre main gauche et commencez à coudre.

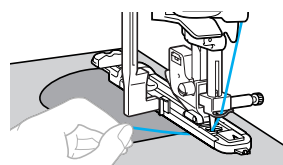

- Une fois le travail de couture terminé, la machine coud automatiquement les points de renfort puis s'arrête.

9 Coupez les fils, relevez le levier du pied-de-biche, puis retirez le tissu.

10 Remplacez le levier boutonnières dans sa position d'origine.





Mémo

- Si le tissu n'avance pas, parce qu'il est trop épais, par exemple, augmentez la longueur du point. Pour plus de détails, reportez-vous à la section "Réglage de la longueur du point" (page 59).

Couture d'œillet

Vous pouvez coudre des œillets comme ceux se trouvant sur les ceintures. Vous pouvez coudre des œillets de trois tailles : 7 mm, 6 mm et 5 mm (1/4, 15/64 et 3/16 po).

Nom du point	Motif 	Application	Largeur du point [mm (po)]		Longueur du point [mm (po)]		Pied-de-biche
			Auto.	Manuel	Auto.	Manuel	
Point à œillet	54 	Couture d'œillets, notamment sur des ceintures	7,0 (1/4)	7,0, 6,0 ou 5,0 (1/4, 15/64 ou 3/16)	–	–	N

1 Mettez la machine à coudre sous tension.

2 Sélectionnez le point ⁵⁴ .

- Pour plus de détails, reportez-vous à la section "Sélection des points" (page 67).

3 Fixez le pied pour monogrammes "N".

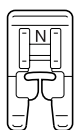

- Pour plus de détails, reportez-vous à la section "Remplacement du pied-de-biche" (page 41).

4 Réglez la largeur ou la longueur du point pour sélectionner la taille d'œillet voulue.

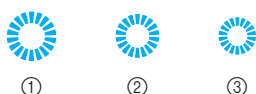

- ① 7 mm (1/4 po)
- ② 6 mm (15/64 po)
- ③ 5 mm (3/16 po)

- Pour plus de détails, reportez-vous à la section "Réglage de la largeur du point" (page 58).

5 Abaissez l'aiguille sur le tissu au début de la couture, puis faites de même avec le levier du pied-de-biche.

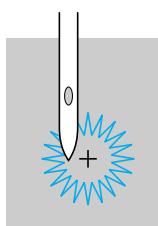

6 Commencez à coudre.

- Une fois le travail de couture terminé, la machine coud automatiquement les points de renfort puis s'arrête.

7 Utilisez le perce-œillet pour effectuer un trou au centre de l'œillet.

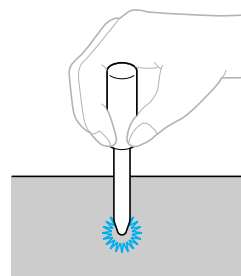

- Lorsque vous utilisez le perce-œillet, placez un papier épais ou une autre feuille de protection sous le tissu avant de percer le trou.























Mémo

- Si vous utilisez un fil léger, la couture peut être espacée. Dans ce cas, cousez deux fois l'œillet, en superposant les coutures, avant de retirer le tissu.

Points décoratifs

Cette machine permet de coudre plusieurs points décoratifs.

Nom du point	Motif 	Application	Largeur du point [mm (po)]		Longueur du point [mm (po)]		Pied-de-biche
			Auto.	Manuel	Auto.	Manuel	
Point fagot	29 	Couture de deux pièces de tissu pour les assembler avec une couture ouverte	5,0 (3/16)	0,0–7,0 (0–1/4)	2,5 (3/32)	1,0–4,0 (1/16–3/16)	J
	30 		5,0 (3/16)	2,5–7,0 (3/25–1/4)	2,5 (3/32)	1,0–4,0 (1/16–3/16)	
Point d'assemblage	26 	Points d'assemblage décoratifs	4,0 (3/16)	0,0–7,0 (0–1/4)	1,2 (1/16)	0,2–4,0 (1/64–3/16)	
	27 		5,0 (3/16)	2,5–7,0 (3/32–1/4)	2,5 (3/32)	1,0–4,0 (1/16–3/16)	
	28 		5,0 (3/16)	0,0–7,0 (0–1/4)	1,2 (1/16)	0,2–4,0 (1/64–3/16)	
Point de bordure replié	17 	Couture de point de bordure replié sur les cols et lignes courbes	4,0 (3/16)	0,0–7,0 (0–1/4)	2,5 (3/32)	0,2–4,0 (1/64–3/16)	
Point smock	29 	Couture de fronces pour conférer texture et élasticité au tissu	5,0 (3/16)	0,0–7,0 (0–1/4)	2,5 (3/32)	1,0–4,0 (1/16–3/16)	
	30 		5,0 (3/16)	2,5–7,0 (3/32–1/4)	2,5 (3/32)	1,0–4,0 (1/16–3/16)	
	40 		5,0 (3/16)	0,0–7,0 (0–1/4)	1,6 (1/16)	1,0–4,0 (1/16–3/16)	
Point feston	25 	Couture de points feston satin	5,0 (3/16)	2,5–7,0 (3/32–1/4)	0,5 (1/32)	0,1–1,0 (1/64–1/16)	
Couture ourlet	36 	Couture de dentelle, d'ourlets décoratifs, de points à l'ancienne, etc.	3,5 (1/8)	1,5–7,0 (1/16–1/4)	2,5 (3/32)	1,6–4,0 (1/16–3/16)	N
	37 		6,0 (15/64)	1,5–7,0 (1/16–1/4)	3,0 (1/8)	1,5–4,0 (1/16–3/16)	
	38 	Couture d'ourlets décoratifs, de points à l'ancienne, etc. sur tissus fins, moyens et à armure toile.	5,0 (3/16)	1,5–7,0 (1/16–1/4)	3,5 (1/8)	1,5–4,0 (1/16–3/16)	
	39 		5,0 (3/16)	1,5–7,0 (1/16–1/4)	4,0 (3/16)	1,5–4,0 (1/16–3/16)	
	40 		5,0 (3/16)	1,5–7,0 (1/16–1/4)	2,5 (3/32)	1,5–4,0 (1/16–3/16)	
	41 		5,0 (3/16)	1,5–7,0 (1/16–1/4)	2,0 (1/16)	1,5–4,0 (1/16–3/16)	
Point échelle	32 	Point décoratif	4,0 (3/16)	0,0–7,0 (0–1/4)	3,0 (1/8)	2,0–4,0 (1/16–3/16)	J

Nom du point	Motif	Application	Largeur du point [mm (po)]		Longueur du point [mm (po)]		Pied-de-biche
			Auto.	Manuel	Auto.	Manuel	
Point Rick Rack	33 	Point décoratif	4,0 (3/16)	0,0-7,0 (0-1/4)	2,5 (3/32)	1,0-4,0 (1/16-3/16)	J
Point décoratif	34 		5,5 (7/32)	0,0-7,0 (0-1/4)	1,6 (1/16)	1,0-4,0 (1/16-3/16)	
Point serpent	35 		5,0 (3/16)	1,5-7,0 (1/16-1/4)	1,0 (1/16)	0,2-4,0 (1/64-3/16)	N



Point fagot

On appelle "point fagot" l'assemblage de tissus avec une couture ouverte. Utilisez ce point pour coudre des chemisiers et des vêtements d'enfants. Ce point est plus décoratif lorsque vous utilisez du fil épais.

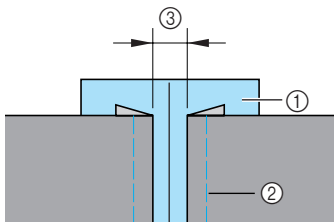
- 1 Pliez les deux pièces de tissu le long de leur couture à l'aide d'un fer à repasser.
- 2 Faufilez les deux pièces de tissu, séparées d'environ 4 mm (3/16 po), sur du papier fin ou sur une feuille de renfort de broderie soluble. Si vous tracez un trait le long de la ligne centrale du papier fin ou du renfort de broderie soluble, la couture sera facilitée.



- ① Papier fin ou renfort de broderie soluble
- ② Point fauilage
- ③ 4 mm (3/16 po)

- 3 Mettez la machine à coudre sous tension.
 - 4 Sélectionnez le point ²⁹  ou ³⁰ .
- Pour plus de détails, reportez-vous à la section "Sélection des points" (page 67).

- 5 Fixez le pied zigzag "J".

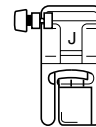

- Pour plus de détails, reportez-vous à la section "Remplacement du pied-de-biche" (page 41).

- 6 Définissez la largeur du point sur 7 mm (1/4 po).

- Pour plus de détails, reportez-vous à la section "Réglage de la largeur du point" (page 58).

- 7 Effectuez la couture, le centre du pied-de-biche étant aligné sur le milieu de l'espace séparant les deux pièces de tissu.

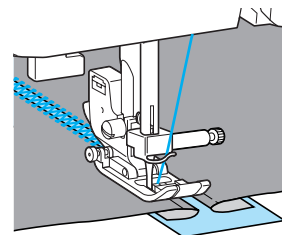
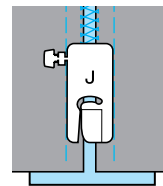

- 8 À la fin de la couture, retirez le papier.

Point de feston

Le motif répétitif en forme de vagues, ressemblant à des coquillages, s'appelle "point feston". Utilisez ce point sur les cols de chemisiers et pour décorer les bords des mouchoirs.

- 1 Mettez la machine à coudre sous tension.
- 2 Sélectionnez le point ²⁵ .
 - Pour plus de détails, reportez-vous à la section "Sélection des points" (page 67).
- 3 Fixez le pied pour monogrammes "N".

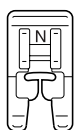

- Pour plus de détails, reportez-vous à la section "Remplacement du pied-de-biche" (page 41).

- 4 Cousez le long du bord du tissu en veillant à ne pas coudre directement sur le bord du tissu.

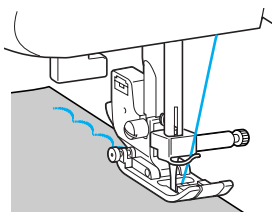

- Pour de meilleurs résultats, pulvérisez de l'amidon sur le tissu et appliquez un fer chaud sur celui-ci avant de le coudre.

- 5 Coupez le long des points.

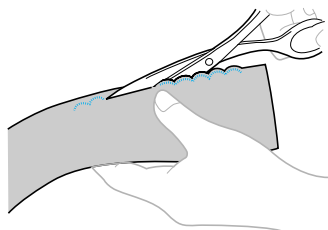

- Veillez à ne pas couper les points.

Point smock

On appelle "point smock" le point décoratif obtenu en cousant ou en brodant sur des fronces. Il permet de décorer le devant des chemisiers ou les revers de manches. Le point smock confère au tissu texture et élasticité.

- 1 Mettez la machine à coudre sous tension.
- 2 Sélectionnez le point droit, puis réglez sa longueur sur 4 mm (3/16 po) et relâchez la tension du fil.
 - Pour plus de détails, reportez-vous aux sections "Réglage de la longueur du point" (page 59) et "Modification de la tension du fil supérieur" (page 57).
- 3 Fixez le pied zigzag "J".

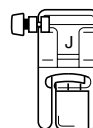

- Pour plus de détails, reportez-vous à la section "Remplacement du pied-de-biche" (page 41).

- 4 Cousez des points parallèles à intervalles de 1 cm (3/8 po).

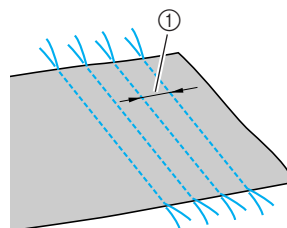



① 1 cm (3/8 po)

- Il n'est pas nécessaire de coudre des points inverses/renfort ni de couper le fil.
- À la fin de la couture, le fil est tiré d'environ 5 cm (2 po).

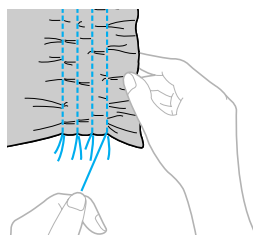
- 5 Tirez sur les fils de canette pour créer des fronces. Repassez les fronces pour les aplanir.



6 Sélectionnez le point ²⁹ , ³⁰  ou ⁴⁰ .

- Pour plus de détails, reportez-vous à la section "Sélection des points" (page 67).

7 Cousez entre les points droits.

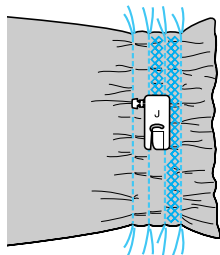

8 Retirez les fils des points droits.

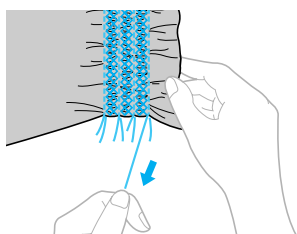

Points de bordure replié

Les fronces qui ressemblent à des coquillages sont appelées "points de bordure replié". Ils permettent de décorer les découpes, le devant des chemisiers ou des revers de manches en tissu fin.

1 Pliez le tissu le long du biais.

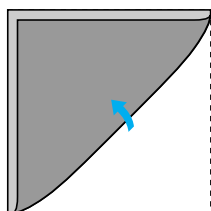

2 Mettez la machine à coudre sous tension.

3 Sélectionnez le point ¹⁷ , puis augmentez la tension du fil.

- Pour plus de détails, reportez-vous à la section "Sélection des points" (page 67).

4 Fixez le pied zigzag "J".

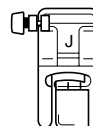

- Pour plus de détails, reportez-vous à la section "Remplacement du pied-de-biche" (page 41).

5 Cousez tout en vous assurant que l'aiguille tombe légèrement à l'extérieur du tissu.

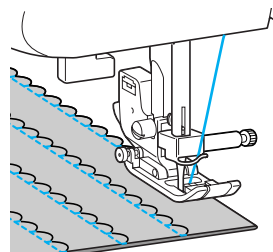
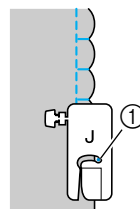

① Point de chute de l'aiguille

6 Dépliez le tissu, puis repassez les point de coquilles d'un côté.

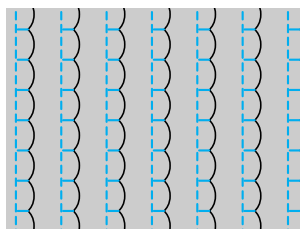

Point d'assemblage

Vous pouvez coudre des points d'assemblage décoratifs sur le rabat de tissus assemblés. Ce point est utilisé lorsque vous réalisez un piqué fantaisie.

- 1 Mettez la machine à coudre sous tension.
- 2 Cousez ensemble l'endroit des deux pièces de tissu, puis ouvrez les rabats.

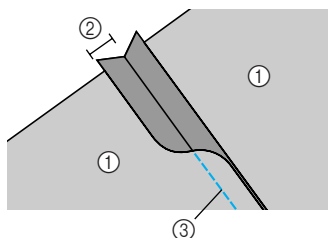

- ① Envers du tissu
- ② Rabat de 6,5 mm (1/4 po)
- ③ Point droit

- 3 Fixez le pied zigzag "J".

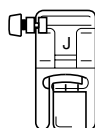

- Pour plus de détails, reportez-vous à la section "Remplacement du pied-de-biche" (page 41).

- 4 Sélectionnez le point ²⁶ , ²⁷ ou ²⁸ .

- Pour plus de détails, reportez-vous à la section "Sélection des points" (page 67).

- 5 Retournez le tissu pour que l'endroit soit tourné vers le haut, puis cousez à la jonction, le centre du pied-de-biche aligné sur celle-ci.

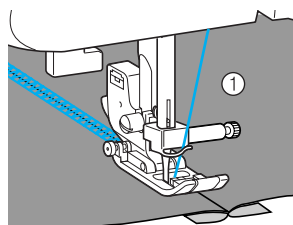

- ① Endroit du tissu

Points à l'ancienne

Lorsque vous cousez avec l'aiguille à oreilles, les trous laissés par l'aiguille sont élargis, créant un point décoratif de type dentelle. Ce point permet de décorer des ourlets et des nappes sur des tissus fins ou moyens, ainsi que sur des tissus à armure toile.

! ATTENTION

- Vous ne pouvez pas utiliser l'enfileur d'aiguille avec l'aiguille à oreilles, sinon, la machine à coudre risque d'être endommagée. Introduisez manuellement le fil dans le chas de l'aiguille, de l'avant vers l'arrière. Pour plus de détails, reportez-vous à la section "Enfilage supérieur" (page 28).

- 1 Insérez l'aiguille à oreilles.

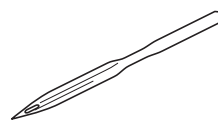

- Utilisez une aiguille à oreilles 130/705H, 100/16.
- Pour plus de détails sur l'insertion d'une aiguille, reportez-vous à la section "Remplacement de l'aiguille" (page 39).

- 2 Mettez la machine à coudre sous tension.

- 3 Sélectionnez le point , ³² , ³⁶ , ³⁷ , ³⁸ , ³⁹ , ⁴⁰ ou ⁴¹ .

- 4 Fixez le pied pour monogrammes "N".

! ATTENTION

- Sélectionnez une largeur de point de 6 mm (15/64 po) maximum, sinon, l'aiguille risque de se tordre ou de casser.
- Une fois la largeur du point réglée, tournez lentement le volant vers vous (dans le sens inverse des aiguilles d'une montre) et assurez-vous que l'aiguille ne touche pas le pied-de-biche. Si c'est le cas, vous risquez de casser ou de tordre l'aiguille.

5 Commencez à coudre.

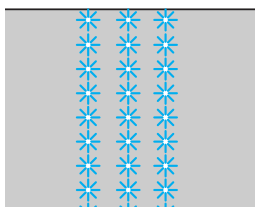

Le retrait partiel de fils est appelé "jours à fils tirés". Le résultat est optimal avec des tissus dont la trame est lâche. Vous trouverez ci-dessous deux exemples de création de jours à fils tirés.

■ Jours à fils tirés (exemple 1)

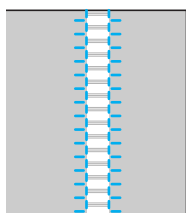

1 Tirez plusieurs fils du tissu.

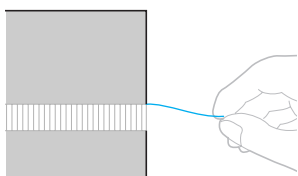

2 Mettez la machine à coudre sous tension.

3 Sélectionnez le point ³⁶ .



- Pour plus de détails, reportez-vous à la section "Sélection des points" (page 67).

4 Fixez le pied pour monogrammes "N".

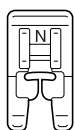

- Pour plus de détails, reportez-vous à la section "Remplacement du pied-de-biche" (page 41).

5 L'endroit du tissu vers le haut, cousez le long du bord droit de la zone effilochée.

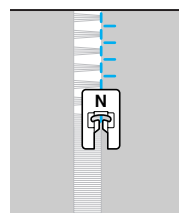

6 Appuyez sur (Touche de réglage) dans le panneau de commande.

- ▶ L'écran de réglage s'affiche.

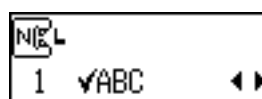

7 Appuyez sur ou (touches de longueur de point) jusqu'à ce que s'affiche.

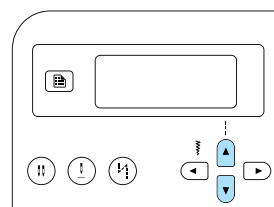

- ▶ L'écran de la mise en miroir du motif s'affiche.

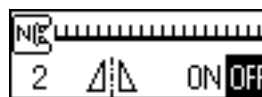

8 Appuyez sur ◀ ou ▶ (touches de largeur de point) pour sélectionner .

Pour revenir à OFF, appuyez sur ◀ ou ▶ (touches de largeur de point).

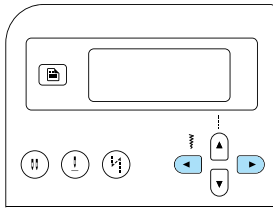

▶ Le motif est retourné.

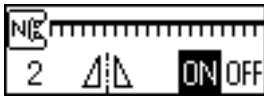

9 Appuyez sur  (touche OK) ou sur  (touche d'annulation/effacement).

▶ L'écran du point initial s'affiche de nouveau.

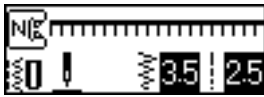

10 Cousez le long de l'autre bord de la zone effilochée pour qu'il ressemble à la couture précédente.

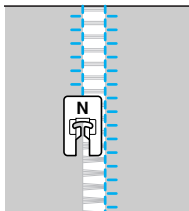

11 Redéfinissez le réglage de mise en miroir du motif sur OFF.

■ Jours à fils tirés (exemple 2)

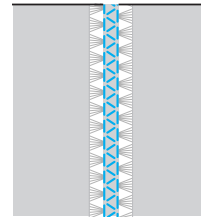

1 Tirez plusieurs fils à deux endroits du tissu, séparés par une zone non effilochée d'environ 4 mm (3/16 po).

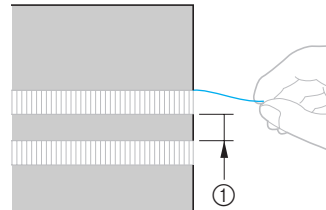

① 4 mm (3/16 po)

2 Mettez la machine à coudre sous tension.

3 Sélectionnez le point ³⁹ .

- Pour plus de détails, reportez-vous à la section "Sélection des points" (page 67).

4 Fixez le pied pour monogrammes "N".

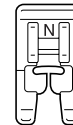

- Pour plus de détails, reportez-vous à la section "Remplacement du pied-de-biche" (page 41).

5 Cousez le long du centre de la zone non effilochée.

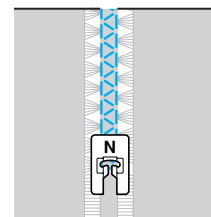

Couture des divers motifs décoratifs prédéfinis

Vous pouvez coudre des points plumetis, des points de croix et des points plumetis décoratifs. Pour ce faire, vous devez utiliser le pied pour monogrammes "N".

Couture de jolis motifs

Pour coudre les motifs correctement, vous devez tenir compte des éléments suivants.

■ Tissu

Avant de coudre des tissus élastiques ou fins, ou des tissus à grosse trame, attachez le renfort de broderie en option à l'envers du tissu ou placez sous le tissu une fine feuille de papier, comme du papier calque. Puisque le matériau risque de faire des plis ou les points risquent de se tasser lorsque vous cousez des points plumetis, veillez à attacher un renfort de broderie au tissu.

■ Aiguilles et fils

Lorsque vous cousez des tissus fins, moyens ou élastiques, utilisez l'aiguille à pointe boule. Lorsque vous cousez des tissus épais, utilisez une aiguille de machine à coudre à usage domestique 90/14. Vous devez en outre utiliser un fil #50 à #60.

■ Échantillon

En fonction du type et de l'épaisseur du tissu utilisé et en fonction de l'utilisation ou non d'un renfort de broderie, vous risquez de ne pas obtenir les résultats souhaités. Veillez à coudre un échantillon avant de commencer votre projet. En outre, lors de la couture, veillez à guider le tissu pour éviter qu'il ne glisse.

Couture de motifs

1 Mettez la machine à coudre sous tension.

2 Sélectionnez un point.

- Pour plus de détails, reportez-vous aux étapes **4** à **6** de la section "Sélection des points" (page 67).

3 Fixez le pied pour monogrammes "N".

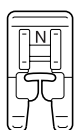

- Pour plus de détails, reportez-vous à la section "Remplacement du pied-de-biche" (page 41).

4 Commencez à coudre.

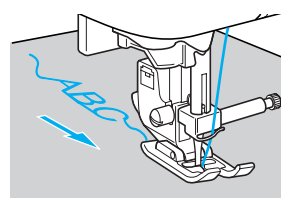
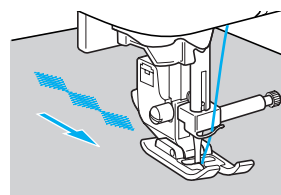

- La couture est réalisée dans le sens indiqué par la flèche.

5 Cousez des points de renfort.



Lorsque vous cousez avec des caractères, des points de renfort sont automatiquement cousus après chaque caractère.

- Lorsque vous cousez un motif avec un point autre que des caractères, vous devez tout d'abord définir les points inverses/renfort automatiques. Pour plus de détails, reportez-vous à la section "Couture automatique de points inverses /de renfort" (page 60).

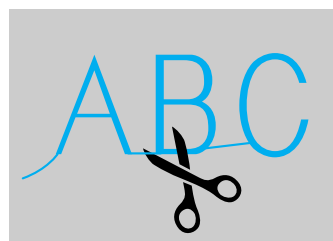
6 Une fois la couture terminée, à l'aide d'une paire de ciseaux, coupez l'excédent de fil au début de la couture et entre les motifs.



Combinaison de motifs

Vous pouvez combiner et assembler plusieurs motifs. Les caractères et les points décoratifs courants (points sélectionnés avec ) peuvent être combinés. Par contre, vous ne pouvez pas combiner les points de couture courants (points sélectionnés avec  et ) .

1 Sélectionnez le premier motif.

- ▶ Le premier motif est sélectionné et s'affiche à l'écran.



- Lorsque vous commencez la couture, le motif sélectionné est cousu de manière répétée tant que la machine à coudre n'est pas arrêtée.

2 Sélectionnez le motif suivant.

Utilisez les touches numériques pour saisir le numéro du point souhaité.

Pour modifier le type de point, appuyez sur  (touche de caractères/points décoratifs courants). Lorsque l'icône du mode de point souhaité apparaît dans le coin inférieur gauche de l'écran, entrez le numéro du point souhaité.

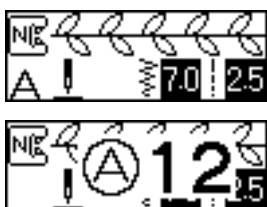

- ▶ Les motifs combinés s'affichent à l'écran.



- Pour supprimer un motif sélectionné, appuyez sur  (touche d'annulation/effacement) sur le panneau de commande. Le dernier motif sélectionné est supprimé.

3 Répétez les étapes 2.



4 Une fois tous les motifs souhaités sélectionnés, commencez à coudre.



- ① Sens de la couture

- ▶ L'ordre d'apparition des motifs à l'écran correspond à l'ordre dans lequel ils seront cousus.



Remarque

- Si le motif combiné est cousu au moins une fois, la couture du motif combiné est provisoirement interrompue. Entrez le numéro d'un point, après effacement du motif combiné et sélectionnez le nouveau point au lieu de l'ajouter au motif combiné.
- Si vous ne souhaitez pas effacer le motif, enregistrez-le avant d'entrer le numéro du nouveau point. Pour plus de détails sur l'enregistrement de motifs, reportez-vous à la section "Enregistrement des motifs" (page 114).

Mémo

- Vous pouvez combiner 35 motifs maximum.
- Si plusieurs motifs ont été combinés, la machine à coudre s'arrête dès que tous les motifs sélectionnés affichés sur l'écran à cristaux liquides ont été cousus. Pour coudre à plusieurs reprises le motif combiné, reportez-vous à la section "Couture répétée des motifs".
- Vous pouvez enregistrer le motif combiné pour une utilisation ultérieure. Pour plus de détails, reportez-vous à la section "Enregistrement des motifs" (page 114).

Couture répétée des motifs

Pour coudre de manière répétée le motif combiné, respectez la procédure ci-dessous.

1 Sélectionnez le motif.

- Pour plus de détails, reportez-vous à la section "Combinaison de motifs" (page 111).

2 Appuyez sur (Touche de réglage) dans le panneau de commande.

- ▶ L'écran de réglage s'affiche.



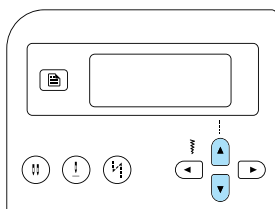

3 Appuyez sur ou (touches de longueur de point) jusqu'à ce que s'affiche.



- ▶ L'écran permettant de spécifier la couture répétée s'affiche.



4 Appuyez sur ou (touches de largeur de point) pour sélectionner (couture répétée).

Pour revenir à  (couture simple), appuyez sur  ou  (touches de largeur de point).

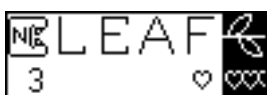
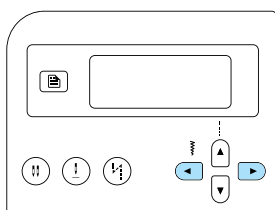

5 Appuyez sur (touche OK) ou (touche d'annulation/effacement).

- ▶ L'écran du point initial réapparaît et la machine est réglée pour coudre de manière répétée le motif sélectionné.

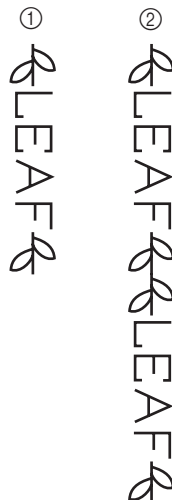

- ① Simple
- ② Répété

Remarque

- Si vous définissez la couture répétée, le motif est cousu de manière répétée tant que la machine à coudre n'est pas arrêtée.
- Lorsque la machine à coudre est mise hors tension, les réglages par défaut relatifs à la couture simple/répétée sont rétablis.

Vérification du motif sélectionné

Vous pouvez combiner 35 motifs maximum. Si vous ne pouvez pas afficher simultanément tous les motifs sélectionnés, vous pouvez les vérifier en respectant la procédure suivante.

1 Appuyez sur (Touche de réglage) dans le panneau de commande.

- ▶ L'écran de réglage s'affiche.

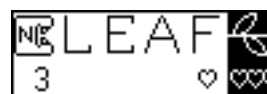

- 2 Appuyez sur ou (touches de longueur de point) jusqu'à ce que s'affiche.

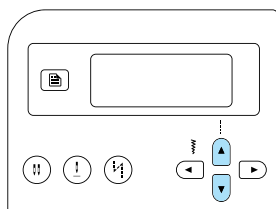

► L'écran de vérification du motif s'affiche.



- 3 Appuyez sur ou (touches de largeur de point) pour faire défiler les motifs et vérifiez le motif sélectionné.

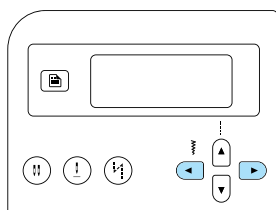

- Appuyez sur pour faire défiler le motif vers la gauche. Si vous appuyez sur la touche tandis que le (premier) motif le plus à gauche est affiché, un bip est émis.
- Appuyez sur pour faire défiler le motif vers la droite. Si vous appuyez sur la touche tandis que le (dernier) motif le plus à droite est affiché, un bip est émis.

- 4 Appuyez sur (touche OK) ou (touche d'annulation/effacement).

► L'écran du point initial s'affiche de nouveau.

Mise en miroir du motif

Le motif peut être mis en miroir le long d'un axe vertical.

- 1 Sélectionnez un point.
- 2 Appuyez sur (Touche de réglage) dans le panneau de commande.

► L'écran de réglage s'affiche.



- 3 Appuyez sur ou (touches de longueur de point) jusqu'à ce que s'affiche.

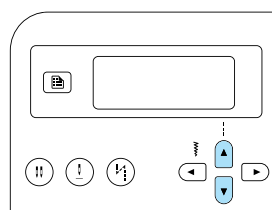

► L'écran de la mise en miroir du motif s'affiche.



- 4 Appuyez sur ou (touches de largeur de point) pour sélectionner **ON**.

Pour revenir à **OFF**, appuyez sur ou (touches de largeur de point).

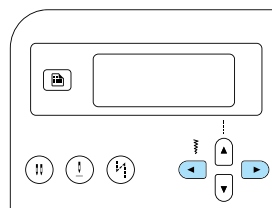

► Le motif est mis en miroir.



5 Appuyez sur  (touche OK) ou  (touche d'annulation/effacement).

► L'écran du point initial s'affiche de nouveau.

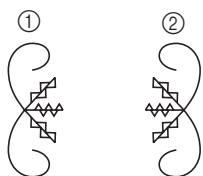

- ① Normal
- ② Mis en miroir



Mémo

- Vous pouvez mettre en miroir certains points de couture courants, la plupart des points décoratifs et tous les caractères.
- Vous pouvez également combiner des motifs mis en miroir à d'autres motifs.



Enregistrement des motifs

Vous pouvez enregistrer des motifs combinés pour une utilisation ultérieure. Les motifs enregistrés, étant conservés après la mise hors tension de la machine à coudre, peuvent être récupérés à tout moment. Cela est pratique pour les motifs fréquemment utilisés, tels que les noms. Vous pouvez également enregistrer les points de couture courants. Vous pouvez enregistrer trois motifs maximum.

1 Créez le motif combiné à enregistrer. Dans le cas contraire, affichez le motif à enregistrer.

- Pour plus de détails, reportez-vous à la section "Combinaison de motifs" (page 111).



2 Appuyez sur  (touche de mémoire) sur le panneau de commande.

- La machine bascule en mode de mémorisation des motifs et  apparaît dans le coin supérieur gauche de l'écran.



3 Appuyez sur la touche numérique (1 à 3) correspondant à la poche où le motif doit être enregistré.

- Le contenu enregistré de la poche correspondant au numéro sélectionné s'affiche.
- Si aucune information n'a été enregistrée, rien n'apparaît en bas de l'écran.



- Si la poche contient un motif, celui-ci s'affiche. Pour conserver ce motif dans la poche, sélectionnez une autre poche.



4 Vérifiez le contenu, puis appuyez sur (touche OK).

Le contenu enregistré dans la poche sélectionnée est écrasé.

- ▶ Un écran s'affiche, indiquant que le motif est en cours d'enregistrement dans la poche.
- ▶ Une fois le motif enregistré, un bip est émis et l'écran du point initial apparaît à nouveau.



Remarque

- Ne mettez pas la machine à coudre hors tension pendant l'enregistrement d'un motif, sinon vous risquez de perdre les données correspondantes.





Mémo

- Vous pouvez effacer le motif enregistré dans la poche en lançant la procédure d'exécution sans sélectionner de motif.

Récupération d'un motif

1 Appuyez sur (touche de pré-réglage de point de couture courant/motif enregistré) sur le panneau de commande.

- ▶ Lorsque  apparaît au centre de l'écran, la machine bascule en mode de récupération d'un motif et  apparaît dans le coin inférieur gauche de l'écran.

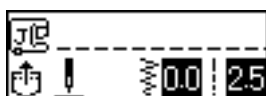

Mémo

- Chaque fois que vous appuyez sur  (touche de pré-réglage de point de couture courant/motif enregistré), la machine bascule entre le mode de pré-réglage de point de couture courant et le mode de motif enregistré. Pour plus de détails sur le mode de pré-réglage de point de couture courant, reportez-vous à la section "Sélection des types de points et des motifs" (page 66).

2 Appuyez sur la touche numérique (1 à 3) correspondant à la poche où le motif est enregistré.

- ▶ Le contenu enregistré de la poche correspondant au numéro sélectionné est récupéré.



- Si la poche sélectionnée est vide, un bip est émis et l'écran affiché avant d'enfoncer la touche numérique apparaît à nouveau.
- Pour sélectionner un autre motif, utilisez les touches numériques pour entrer le numéro d'une autre poche.



Mémo

- Après avoir récupéré un point décoratif ou un motif de caractère, appuyez sur  (touche de caractères/points décoratifs courants) pour y associer des motifs supplémentaires ou pour le modifier.

Réalignement du motif

Le motif peut ne pas être cousu correctement, en fonction du type de tissu utilisé ou de la vitesse de couture. Le cas échéant, ajustez le motif en cousant sur un bout de tissu identique à celui que vous comptez utiliser pour votre travail de couture.

1 Mettez la machine à coudre sous tension.

2 Sélectionnez (N° 62 de , sélectionné avec).

Appuyez sur  (touche de caractères/points décoratifs courants), puis utilisez les touches numériques pour entrer "62".

- ▶ Le point d'alignement du motif est sélectionné.

3 Fixez le pied pour monogrammes "N".

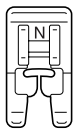

- Pour plus de détails, reportez-vous à la section "Remplacement du pied-de-biche" (page 41).

4 Commencez à coudre.



- ▶ Le motif pour effectuer l'ajustement est cousu.
- ▶ La machine à coudre s'arrête une fois le motif cousu.

5 Contrôlez le motif cousu.

Si la partie du motif indiquée dans l'illustration est cousue uniformément, le motif est correctement aligné.

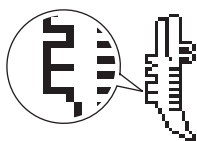

Si le motif n'est pas cousu correctement, procédez comme suit pour ajuster la couture.

6 Appuyez sur (Touche de réglage) dans le panneau de commande.

- ▶ L'écran de réglage s'affiche.



7 Appuyez sur ou (touches de longueur de point) jusqu'à ce que s'affiche.

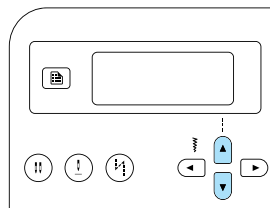

- ▶ L'écran d'ajustement du motif s'affiche.



- 8** Appuyez sur ◀ ou ▶ (touches de largeur de point).

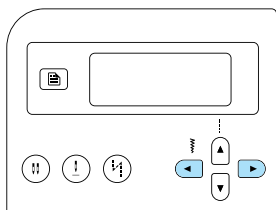

- ▶ Effectuez les ajustements nécessaires selon la façon dont le motif est cousu.

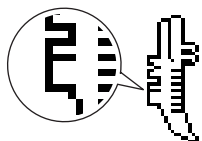

Appuyez sur ▶ (touche de largeur de point) pour augmenter le réglage.

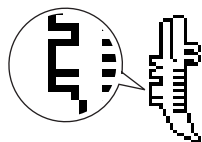

Appuyez sur ◀ (touche de largeur de point) pour réduire le réglage.



- 9** **Recommencez à coudre et vérifiez le motif.**
Continuez à ajuster le motif jusqu'à ce qu'il soit cousu correctement.

- 10** **Lorsque le motif est cousu correctement, appuyez sur (OK) (touche OK) ou (↵) (touche d'annulation/effacement).**

- ▶ L'écran du point initial s'affiche de nouveau.



ANNEXE

















Les différentes procédures de maintenance et de dépannage sont décrites dans ce chapitre.



















Réglage des points	120
Points de couture courants	120
Autres points	124
Entretien et maintenance	126
Nettoyage de la surface de la machine	126
Nettoyage du boîtier de la canette	126
Guide de dépannage	128
Messages d'erreur	132
Rien ne s'affiche sur l'écran à cristaux liquides	134
Bip de fonctionnement	134
Annulation du bip de fonctionnement	134
Index	136



















Réglage des points





















Le tableau suivant indique, pour les points de couture courants, les applications adaptées, la longueur et la largeur du point et l'utilisation ou non de l'aiguille jumelée.











Points de couture courants

Nom du point	Motif 	Pied-de-biche	Application	Largeur du point [mm (po)]		Longueur du point [mm (po)]		Aiguille jumelée	Point inverse/ Point de renfort	Pied à double entraînement	
				Auto.	Manuel	Auto.	Manuel				
Point droit	Gauche	01 	J	Coutures simples, coutures de fronces ou de plis, etc.	0,0 (0)	0,0–7,0 (0–1/4)	2,5 (3/32)	0,2–5,0 (1/64–3/16)	Oui (J)	Point inverse	Non
	Centre	02 	J/1	Fixation de fermetures à glissière, coutures simples, coutures de fronces ou de plis, etc.	3,5 (1/8)	0,0–7,0 (0–1/4)	2,5 (3/32)	0,2–5,0 (1/64–3/16)	Oui (J)	Point inverse	Non
Triple point élastique	03 	J	Fixation de manches, couture d'entrejambes, couture de tissus élastiques et points décoratifs	0,0 (0)	0,0–7,0 (0–1/4)	2,5 (3/32)	1,5–4,0 (1/16–3/16)	Oui (J)	Point de renfort	Non	
Point élastique	04 	J	Couture de tissus élastiques et points décoratifs	1,0 (1/16)	1,0–3,0 (1/16–1/8)	2,5 (3/32)	1,0–4,0 (1/16–3/16)	Oui (J)	Point de renfort	Non	
Point zigzag	Centre	05 	J	Surfilage et fixation d'appliqués	3,5 (1/8)	0,0–7,0 (0–1/4)	1,4 (1/16)	0,0–4,0 (0–3/16)	Oui (J)	Point inverse	Non
Double point zigzag	06 	J	Surfilage sur tissus moyens ou élastiques, fixation d'élastiques, reprise, etc.	5,0 (3/16)	1,5–7,0 (1/16–1/4)	1,0 (1/16)	0,2–4,0 (1/64–3/16)	Oui (J)	Point de renfort	Oui	
Triple point zigzag	07 	J	Surfilage sur tissus moyens ou élastiques, fixation d'élastiques, reprise, etc.	5,0 (3/16)	1,5–7,0 (1/16–1/4)	1,0 (1/16)	0,2–4,0 (1/64–3/16)	Oui (J)	Point de renfort	Non	
Point surfilage	08 	G	Surfilage sur tissus fins ou moyens	3,5 (1/8)	2,5–5,0 (3/32–3/16)	2,0 (1/16)	1,0–4,0 (1/16–3/16)	Non	Point de renfort	Non	
	09 	G	Surfilage sur tissus épais	5,0 (3/16)	2,5–5,0 (3/32–3/16)	2,5 (3/32)	1,0–4,0 (1/16–3/16)	Non	Point de renfort	Non	
	10 	G	Évite l'effilochage des tissus épais et qui s'effilochent facilement	5,0 (3/16)	3,5–5,0 (1/8–3/16)	2,5 (3/32)	1,0–4,0 (1/16–3/16)	Non	Point de renfort	Non	
	11 	J	Surfilage sur tissus élastiques	5,0 (3/16)	0,0–7,0 (0–1/4)	2,5 (3/32)	0,5–4,0 (1/32–3/16)	Oui (J)	Point de renfort	Non	
	12 	J	Surfilage sur tissus épais ou élastiques	5,0 (3/16)	0,0–7,0 (0–1/4)	2,5 (3/32)	0,5–4,0 (1/32–3/16)	Oui (J)	Point de renfort	Non	
Point surfilage	13 	J	Surfilage sur tissus élastiques et points décoratifs	4,0 (3/16)	0,0–7,0 (0–1/4)	4,0 (3/16)	1,0–4,0 (1/16–3/16)	Oui (J)	Point de renfort	Non	
Point invisible	14 	R	Points invisibles sur tissus moyens	00 (0)	– 3← →3	2,0 (1/16)	1,0–3,5 (1/16–1/8)	Non	Point de renfort	Non	
	15 	R	Points invisibles sur tissus élastiques	00 (0)	– 3← →3	2,0 (1/16)	1,0–3,5 (1/16–1/8)	Non	Point de renfort	Non	

Nom du point	Motif 	Pied-de-biche	Application	Largeur du point [mm (po)]		Longueur du point [mm (po)]		Aiguille jumelée	Point inverse/ Point de renfort	Pied à double entraînement
				Auto.	Manuel	Auto.	Manuel			
Point d'appliqué	16 	J	Couture d'appliqués	3,5 (1/8)	2,5–7,0 (3/32–1/4)	2,5 (3/32)	1,6–4,0 (1/16–3/16)	Oui (J)	Point de renfort	Non
Point de bordure replié	17 	J	Couture de points de bordure replié	4,0 (3/16)	0,0–7,0 (0–1/4)	2,5 (3/32)	0,2–4,0 (1/64–3/16)	Oui (J)	Point de renfort	Non
Point droit d'assemblage	18 	J	Couture de points droits d'assemblage (avec un rabat de 6,5 mm (1/4 po) à partir du bord droit du pied-de-biche)	5,5 (7/32)	0,0–7,0 (0–1/4)	2,0 (1/16)	0,2–5,0 (1/64–3/16)	Non	Point de renfort	Non
	19 	J	Couture de points droits d'assemblage (avec un rabat de 6,5 mm (1/4 po) à partir du bord gauche du pied-de-biche)	1,5 (1/16)	0,0–7,0 (0–1/4)	2,0 (1/16)	0,2–5,0 (1/64–3/16)	Non	Point de renfort	Oui
Point droit avec apparence cousu main (pour quilting)	20 	J	Quilting à point droit avec apparence cousu main	0,0 (0)	0,0–7,0 (0–1/4)	2,5 (3/32)	1,0–4,0 (1/16–3/16)	Non	Point de renfort	Non
Point zigzag (pour quilting)	21 	J	Quilting appliqué et en mouvement libre, points plumetis	3,5 (1/8)	0,0–7,0 (0–1/4)	1,4 (1/16)	0,0–4,0 (0–3/16)	Non	Point de renfort	Oui
Point d'appliqué (pour quilting)	22 	J	Fixation d'appliqués et de bordures	1,5 (1/16)	0,5–3,5 (1/32–1/8)	1,8 (1/16)	1,0–4,0 (1/16–3/16)	Non	Point de renfort	Non
	23 	J	Fixation d'appliqués et de bordures	1,5 (1/16)	0,5–3,5 (1/32–1/8)	1,8 (1/16)	1,0–4,0 (1/16–3/16)	Non	Point de renfort	Non
Point de quilting (pour pointillé)	24 	J	Point de fond de quilting (pointillé)	7,0 (1/4)	1,0–7,0 (1/16–1/4)	1,6 (1/16)	1,0–4,0 (1/16–3/16)	Non	Point de renfort	Non
Point feston satin	25 	N	Couture de feston	5,0 (3/16)	2,5–7,0 (3/32–1/4)	0,5 (1/32)	0,1–1,0 (1/64–1/16)	Oui (J)	Point de renfort	Non
Point d'assemblage	26 	J	Couture de patchwork et de points décoratifs	4,0 (3/16)	0,0–7,0 (0–1/4)	1,2 (1/16)	0,2–4,0 (1/64–3/16)	Oui (J)	Point de renfort	Non
	27 	J	Couture de patchwork, de points décoratifs et surfilage sur les deux pièces de tissu, comme dans le cas d'un tricot	5,0 (3/16)	2,5–7,0 (3/32–1/4)	2,5 (3/32)	1,0–4,0 (1/16–3/16)	Oui (J)	Point de renfort	Non
	28 	J	Couture de patchwork et de points décoratifs	5,0 (3/16)	0,0–7,0 (0–1/4)	1,2 (1/16)	0,2–4,0 (1/64–3/16)	Oui (J)	Point de renfort	Non
Point fagot	29 	J	Coutures de points fagot et de points décoratifs	5,0 (3/16)	0,0–7,0 (0–1/4)	2,5 (3/32)	1,0–4,0 (1/16–3/16)	Oui (J)	Point de renfort	Non
	30 	J	Coutures de points fagot et de points décoratifs	5,0 (3/16)	2,5–7,0 (3/32–1/4)	2,5 (3/32)	1,0–4,0 (1/16–3/16)	Oui (J)	Point de renfort	Non
Point de fixation d'élastiques	31 	J	Fixation d'élastiques sur tissus élastiques	4,0 (3/16)	0,0–7,0 (0–1/4)	1,0 (1/16)	0,2–4,0 (1/64–3/16)	Oui (J)	Point de renfort	Non
Point échelle	32 	J	Point décoratif	4,0 (3/16)	0,0–7,0 (0–1/4)	3,0 (1/8)	2,0–4,0 (1/16–3/16)	Non	Point de renfort	Non
Point Rick Rack	33 	J	Point décoratif	4,0 (3/16)	0,0–7,0 (0–1/4)	2,5 (3/32)	1,0–4,0 (1/16–3/16)	Oui (J)	Point de renfort	Non

Nom du point	Motif 	Pied-de-biche	Application	Largeur du point [mm (po)]		Longueur du point [mm (po)]		Aiguille jumelée	Point inverse/ Point de renfort	Pied à double entraînement
				Auto.	Manuel	Auto.	Manuel			
Point déco- ratif	34 	J	Point décoratif	5,5 (7/32)	0,0–7,0 (0–1/4)	1,6 (1/16)	1,0–4,0 (1/16–3/16)	Oui (j)	Point de renfort	Non
Point ser- pent	35 	N	Points décoratifs et fixa- tion d'élastiques	5,0 (3/16)	1,5–7,0 (1/16–1/4)	1,0 (1/16)	0,2–4,0 (1/64–3/16)	Oui (j)	Point de renfort	Non
Couture ourlet	36 	N	Couture de dentelle, d'ourlets décoratifs, de points à l'ancienne, etc.	3,5 (1/8)	1,5–7,0 (1/16–1/4)	2,5 (3/32)	1,6–4,0 (1/16–3/16)	Non	Point de renfort	Non
	37 	N	Couture d'ourlets déco- ratifs, de points à l'ancienne, etc.	6,0 (15/64)	1,5–7,0 (1/16–1/4)	3,0 (1/8)	1,5–4,0 (1/16–3/16)	Non	Point de renfort	Non
	38 	N	Couture d'ourlets déco- ratifs sur tissus fins, moyens et à armature toile, de points à l'ancienne, etc.	5,0 (3/16)	1,5–7,0 (1/16–1/4)	3,5 (1/8)	1,5–4,0 (1/16–3/16)	Non	Point de renfort	Non
	39 	N	Couture d'ourlets déco- ratifs sur tissus fins, moyens et à armature toile, de points à l'ancienne, etc.	5,0 (3/16)	1,5–7,0 (1/16–1/4)	4,0 (3/16)	1,5–4,0 (1/16–3/16)	Non	Point de renfort	Non
	40 	N	Couture d'ourlets déco- ratifs sur tissus fins, moyens et à armature toile, de points à l'ancienne, etc.	5,0 (3/16)	1,5–7,0 (1/16–1/4)	2,5 (3/32)	1,5–4,0 (1/16–3/16)	Non	Point de renfort	Non
Couture ourlet	41 	N	Couture d'ourlets déco- ratifs sur tissus fins, moyens et à armature toile, de points à l'ancienne, etc.	5,0 (3/16)	1,5–7,0 (1/16–1/4)	2,0 (1/16)	1,5–4,0 (1/16–3/16)	Non	Point de renfort	Non
Point de boutonnière	42 	A	Boutonnières horizonta- les sur tissus fins ou moyens	5,0 (3/16)	3,0–5,0 (1/8–3/16)	0,5 (1/32)	0,2–1,0 (1/64–1/16)	Non	Point de renfort automatique	Non
	43 	A	Boutonnières horizonta- les sur des zones soumi- ses à d'importantes tractions	5,0 (3/16)	3,0–5,0 (1/8–3/16)	0,5 (1/32)	0,2–1,0 (1/64–1/16)	Non	Point de renfort automatique	Non
	44 	A	Boutonnières horizonta- les sur tissus épais	5,0 (3/16)	3,0–5,0 (1/8–3/16)	0,5 (1/32)	0,2–1,0 (1/64–1/16)	Non	Point de renfort automatique	Non
	45 	A	Boutonnières renforcées pour tissus avec support	5,0 (3/16)	3,0–5,0 (1/8–3/16)	0,5 (1/32)	0,2–1,0 (1/64–1/16)	Non	Point de renfort automatique	Non
	46 	A	Boutonnières pour tissus élastiques ou tricotés	6,0 (15/54)	3,0–6,0 (1/8–15/64)	1,0 (1/16)	0,5–2,0 (1/32–1/16)	Non	Point de renfort automatique	Non
	47 	A	Boutonnières pour tissus élastiques	6,0 (15/54)	3,0–6,0 (1/8–15/64)	1,5 (1/16)	1,0–3,0 (1/16–1/8)	Non	Point de renfort automatique	Non
	48 	A	Boutonnières cousues	5,0 (3/16)	0,0–6,0 (0–15/64)	2,0 (1/16)	0,2–4,0 (1/64–3/16)	Non	Point de renfort automatique	Non
	49 	A	Boutonnières trou de ser- rure pour tissus épais ou peluchés	7,0 (1/4)	3,0–7,0 (1/8–1/4)	0,5 (1/32)	0,3–1,0 (1/64–1/16)	Non	Point de renfort automatique	Non
	50 	A	Boutonnières "trou de serrure" pour tissus moyens et épais	7,0 (1/4)	3,0–7,0 (1/8–1/4)	0,5 (1/32)	0,3–1,0 (1/64–1/16)	Non	Point de renfort automatique	Non
	51 	A	Boutonnières horizonta- les pour tissus épais ou peluchés	7,0 (1/4)	3,0–7,0 (1/8–1/4)	0,5 (1/32)	0,3–1,0 (1/64–1/16)	Non	Point de renfort automatique	Non

Nom du point	Motif 	Pied-de-biche	Application	Largeur du point [mm (po)]		Longueur du point [mm (po)]		Aiguille jumelée	Point inverse/ Point de renfort	Pied à double entraînement
				Auto.	Manuel	Auto.	Manuel			
Point d'arrêt	52 	A	Renforcement des ouvertures et zones dans lesquelles la couture se défait facilement	2,0 (1/16)	1,0–3,0 (1/16–1/8)	0,4 (1/64)	0,3–1,0 (1/64–1/16)	Non	Point de renfort automatique	Non
Point de couture de boutons	53 	M	Couture de boutons	3,5 (1/8)	2,5–4,5 (3/32–3/16)	–	–	Non	Point de renfort automatique	Non
Point à œillet	54 	N	Couture d'œillets, notamment sur des ceintures	7,0 (1/4)	7,0, 6,0, 5,0 (1/4, 15/64, 3/16)	7,0 (1/4)	7,0, 6,0, 5,0 (1/4, 15/64, 3/16)	Non	Point de renfort automatique	Non
Point décoratif	55 	N	Pour la décoration, etc.	7,0 (1/4)	0,0–7,0 (0–1/4)	2,5 (3/32)	0,2–4,0 (1/64–3/16)	Non	Point de renfort	Non
	56 	N	Pour la décoration, etc.	7,0 (1/4)	0,0–7,0 (0–1/4)	2,0 (1/16)	0,2–4,0 (1/64–3/16)	Non	Point de renfort	Non
	57 	N	Pour la décoration, etc.	7,0 (1/4)	0,0–7,0 (0–1/4)	2,5 (3/32)	0,2–4,0 (1/64–3/16)	Non	Point de renfort	Non
	58 	N	Pour la décoration, etc.	7,0 (1/4)	0,0–7,0 (0–1/4)	2,5 (3/32)	0,2–4,0 (1/64–3/16)	Non	Point de renfort	Non
	59 	N	Pour la décoration, etc.	7,0 (1/4)	0,0–7,0 (0–1/4)	2,0 (1/16)	0,2–4,0 (1/64–3/16)	Non	Point de renfort	Non
	60 	N	Pour la décoration, etc.	7,0 (1/4)	0,0–7,0 (0–1/4)	2,0 (1/16)	0,2–4,0 (1/64–3/16)	Non	Point de renfort	Non
	61 	N	Pour la décoration, etc.	7,0 (1/4)	0,0–7,0 (0–1/4)	1,6 (1/16)	0,2–4,0 (1/64–3/16)	Non	Point de renfort	Non
	62 	N	Pour la décoration, etc.	7,0 (1/4)	0,0–7,0 (0–1/4)	2,5 (3/32)	0,2–4,0 (1/64–3/16)	Non	Point de renfort	Non
	63 	N	Pour la décoration, etc.	7,0 (1/4)	0,0–7,0 (0–1/4)	2,0 (1/16)	0,2–4,0 (1/64–3/16)	Non	Point de renfort	Non
	64 	N	Pour la décoration, etc.	5,0 (3/16)	0,0–7,0 (0–1/4)	2,0 (1/16)	0,2–4,0 (1/64–3/16)	Non	Point de renfort	Non
	65 	N	Pour la décoration, etc.	7,0 (1/4)	0,0–7,0 (0–1/4)	2,5 (3/32)	0,2–4,0 (1/64–3/16)	Non	Point de renfort	Non
	66 	N	Pour la décoration, etc.	7,0 (1/4)	0,0–7,0 (0–1/4)	1,6 (1/16)	0,2–4,0 (1/64–3/16)	Non	Point de renfort	Non
67 	N	Pour la décoration, etc.	7,0 (1/4)	0,0–7,0 (0–1/4)	1,4 (1/16)	0,2–4,0 (1/64–3/16)	Non	Point de renfort	Non	
Points plumetis	68 	N	Pour la décoration, etc.	7,0 (1/4)	2,5–7,0 (3/32–1/4)	0,4 (1/64)	0,1–1,0 (1/64–1/16)	Oui (j)	Point de renfort	Non
	69 	N	Pour la décoration, etc.	7,0 (1/4)	2,5–7,0 (3/32–1/4)	0,4 (1/64)	0,1–1,0 (1/64–1/16)	Oui (j)	Point de renfort	Non
	70 	N	Pour la décoration, etc.	7,0 (1/4)	2,5–7,0 (3/32–1/4)	0,4 (1/64)	0,1–1,0 (1/64–1/16)	Oui (j)	Point de renfort	Non

Nom du point	Motif 	Pied-de-biche	Application	Largeur du point [mm (po)]		Longueur du point [mm (po)]		Aiguille jumelée	Point inverse/ Point de renfort	Pied à double entraînement
				Auto.	Manuel	Auto.	Manuel			
Points plumetis	71 	N	Pour la décoration, etc.	7,0 (1/4)	2,5–7,0 (3/32–1/4)	0,4 (1/64)	0,1–1,0 (1/64–1/16)	Oui (j)	Point de renfort	Non
	72 	N	Pour la décoration, etc.	7,0 (1/4)	2,5–7,0 (3/32–1/4)	0,4 (1/64)	0,1–1,0 (1/64–1/16)	Oui (j)	Point de renfort	Non
	73 	N	Pour la décoration, etc.	7,0 (1/4)	2,5–7,0 (3/32–1/4)	0,4 (1/64)	0,1–1,0 (1/64–1/16)	Oui (j)	Point de renfort	Non
	74 	N	Pour la décoration, etc.	7,0 (1/4)	2,5–7,0 (3/32–1/4)	0,4 (1/64)	0,1–1,0 (1/64–1/16)	Oui (j)	Point de renfort	Non
	75 	N	Pour la décoration, etc.	7,0 (1/4)	2,5–7,0 (3/32–1/4)	0,4 (1/64)	0,1–1,0 (1/64–1/16)	Oui (j)	Point de renfort	Non
Points de croix	76 	N	Pour la décoration, etc.	7,0 (1/4)	0,0–7,0 (0–1/4)	1,6 (1/16)	0,2–4,0 (1/64–3/16)	Non	Point de renfort	Non
	77 	N	Pour la décoration, etc.	6,0 (15/64)	0,0–7,0 (0–1/4)	1,4 (1/16)	0,2–4,0 (1/64–3/16)	Non	Point de renfort	Non
	78 	N	Pour la décoration, etc.	6,0 (15/64)	0,0–7,0 (0–1/4)	2,5 (3/32)	0,2–4,0 (1/64–3/16)	Non	Point de renfort	Non
	79 	N	Pour la décoration, etc.	6,0 (15/64)	0,0–7,0 (0–1/4)	1,4 (1/16)	0,2–4,0 (1/64–3/16)	Non	Point de renfort	Non
	80 	N	Pour la décoration, etc.	6,0 (15/64)	0,0–7,0 (0–1/4)	1,4 (1/16)	0,2–4,0 (1/64–3/16)	Non	Point de renfort	Non

Autres points

Type de point	Motif 										Pied-de-biche	Aiguille jumelée	Motif modifiable Longueur/largeur	Retournement gauche/droit
	01	02	03	04	05	06	07	08	09	10				
Points caractères	A	B	C	D	E	F	G	H	I	J	N	Non	Non	Oui
	K	L	M	N	O	P	Q	R	S	T				
	U	V	W	X	Y	Z	&	?	!	_				
	0	1	2	3	4	5	6	7	8	9				
	,	,	.	()	—	Ä	Å	Æ	Ñ				
	Ö	Ø	Ç	Ü	ß									



Mémo

- Pour sélectionner le mode de caractères, appuyez une fois sur  (touche de caractères/points décoratifs courants).

Type de point	Motif								Pied-de-biche	Aiguille jumelée	Motif modifiable Longueur/largeur	Retournement gauche/droit
	01	02	03	04	05	06	07	11				
Points décoratifs courants	01	02	03	04	05	06	07	11	J ^(*2)	Oui (*Impossible) (j)	Oui	Oui
	12	13	16	17	18*	20	21	22				
	23	24	25	26*	27	28						
	08	09	10						G ^(*2)	Non		Non
	14	15							R ^(*2)	Non		Non
	19*	29*	30	31	32	33	34	35	N	Non (*Possible)		Oui
	36	37	38	39	40	41			N	Non		Oui
	42	43	44	45	46	47	48	62 ^(*1)				
	49	50	51	52	53	54	55	56	N	Oui (j)		Oui
	57	58	59	60	61				N	Non		Oui

(*1) Motif d'ajustement

(*2) Utilisez le pied pour monogrammes "N" en cas de combinaison avec d'autres motifs



Mémo

- Pour sélectionner le mode de points décoratifs courants, appuyez deux fois sur **(A/3)** (touche de caractères/points décoratifs courants).

Entretien et maintenance

Des opérations simples d'entretien de la machine à coudre sont décrites ci-dessous.

Nettoyage de la surface de la machine

Si la surface de la machine est sale, humidifiez légèrement un chiffon avec un détergent neutre, essorez-le bien et essuyez la surface de la machine. Essuyez-la ensuite avec un chiffon sec.

! ATTENTION

- Débranchez le cordon d'alimentation avant de nettoyer la machine afin d'éviter tout risque de blessure ou d'électrocution.

Nettoyage du boîtier de la canette

Les performances de couture diminueront en cas d'accumulation de poussière dans le logement de la canette ; il doit donc être régulièrement nettoyé.

- 1 Mettez la machine à coudre hors tension.

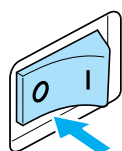

- 2 Débranchez le cordon de la prise d'alimentation située à droite de la machine.

! ATTENTION

- Débranchez le cordon d'alimentation avant de nettoyer la machine afin d'éviter tout risque de blessure ou d'électrocution.

- 3 Retirez le plateau.

- 4 Dévissez le support de pied-de-biche, puis retirez-le. Desserrez ensuite la vis du support d'aiguille, puis retirez l'aiguille.

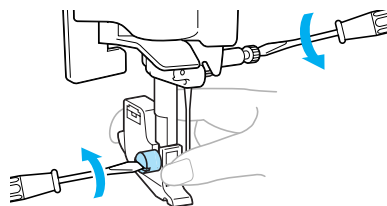

- 5 Saisissez les deux côtés du couvercle de plaque d'aiguille, puis faites-le glisser vers vous.

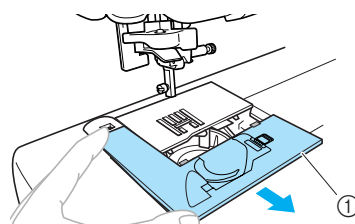

① Couvercle de plaque d'aiguille

► Le couvercle de plaque d'aiguille est retiré.

- 6 Retirez le compartiment à canette. Prenez le compartiment à canette et retirez-le.

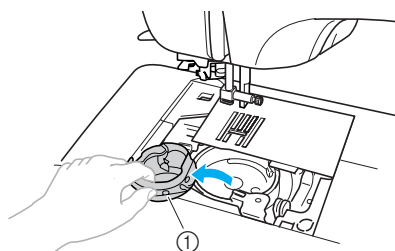

① Compartiment à canette

- 7 Utilisez la brosse de nettoyage ou un aspirateur pour retirer les peluches et la poussière du boîtier de la canette et des environs.

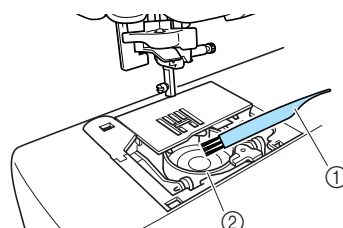

① Brosse de nettoyage

② Coursière

- N'utilisez pas d'huile avec le logement.

- 8** Insérez le boîtier de la canette de telle sorte que le repère ▲ sur le boîtier de la canette s'aligne sur le repère ● de la machine comme illustré ci-dessous.

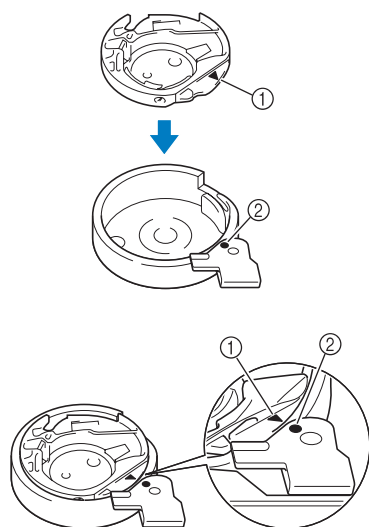

- Alignez les repères ▲ et ●.

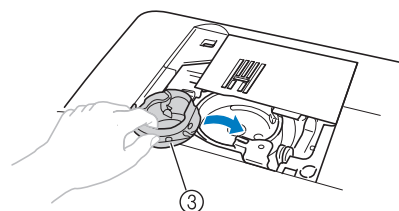

- ① Repère ▲
- ② Repère ●
- ③ Boîtier de canette

- Veillez à ce que les points indiqués soient alignés avant d'installer le boîtier de la canette.

ATTENTION

- N'utilisez jamais un logement rayé, sinon le fil supérieur pourrait s'emmêler, l'aiguille casser ou les performances de couture diminuer. Pour un nouveau compartiment à canette (référence : XE7560-001), contactez le centre de service agréé le plus proche.
- Assurez-vous que le compartiment à canette est correctement installé pour éviter toute cassure de l'aiguille.

- 9** Insérez les ergots du couvercle de plaque d'aiguille dans la plaque d'aiguille et remplacez le couvercle.

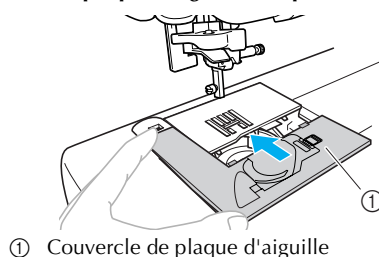

- ① Couvercle de plaque d'aiguille

- 10** Remplacez le plateau dans sa position d'origine.

Retrait de la plaque d'aiguille

Lorsque le fil est emmêlé et impossible à retirer en nettoyant le boîtier de la canette, retirez la plaque d'aiguille.

- 1** Respectez les étapes ① à ⑥ à la page 126.

- 2** Retirez la plaque d'aiguille en desserrant les vis à l'aide du tournevis fourni.

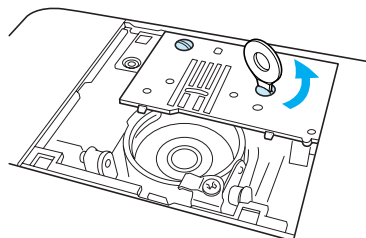

- 3** Retirez le fil emmêlé de la plaque d'aiguille.

- 4** Remplacez la plaque d'aiguille dans sa position d'origine et serrez les vis à l'aide du tournevis fourni.

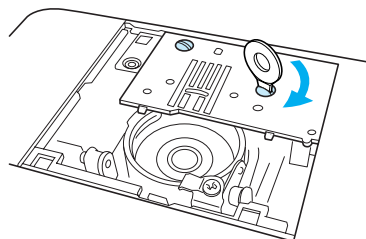

Remarque

- Alignez les deux trous de vis de la plaque d'aiguille sur ceux de la machine.

- 5** Respectez les étapes ⑦ à ⑩ (page 126-127).

Guide de dépannage

Si la machine ne fonctionne plus correctement, vérifiez les éléments suivants avant de faire appel au service de dépannage. Si le problème persiste, contactez votre revendeur ou le centre de service agréé le plus proche.



Symptôme	Cause possible	Solution	Référence
La machine à coudre ne fonctionne pas.	La machine n'est pas mise sous tension.	Mettez la machine sous tension.	page 17
	La touche Marche/Arrêt n'a pas été enfoncée.	Appuyez sur la touche Marche/Arrêt.	page 52
	Le levier du pied-de-biche est relevé.	Abaissez le levier du pied-de-biche.	–
	La touche Marche/Arrêt a été enfoncée, bien que la pédale de commande soit raccordée.	N'utilisez pas la touche Marche/Arrêt lorsque la pédale de commande est raccordée. Pour utiliser cette touche, débranchez la pédale de commande.	page 52
L'aiguille se casse.	L'aiguille n'est pas installée correctement.	Installez l'aiguille correctement.	page 39
	La vis du support d'aiguille est desserrée.	Utilisez le tournevis pour bien serrer la vis.	
	L'aiguille est tordue ou émoussée.	Remplacez l'aiguille.	
	L'association de tissu, fil et aiguille est incorrecte.	Choisissez un fil et une aiguille appropriés au type de tissu à coudre.	page 38
	Le pied-de-biche utilisé n'est pas approprié au type de point choisi.	Utilisez le pied-de-biche approprié au type de point choisi.	page 120
	La tension du fil supérieur est trop élevée.	Réduisez la tension du fil supérieur.	page 57
	Le tissu est trop tendu.	Guidez le tissu légèrement.	–
	La bobine n'est pas installée correctement.	Installez la bobine correctement.	page 28
	La zone entourant l'orifice de la plaque d'aiguille est rayée ou présente une bavure.	Remplacez la plaque d'aiguille. Contactez votre revendeur ou le centre de service agréé le plus proche.	–
	La zone entourant l'orifice du pied-de-biche est rayée ou présente une bavure.	Remplacez le pied-de-biche. Contactez votre revendeur ou le centre de service agréé le plus proche.	–
Le compartiment à canette est rayé ou présente une bavure.	Remplacez le compartiment à canette. Contactez votre revendeur ou le centre de service agréé le plus proche.	–	
Vous n'utilisez pas une canette conçue spécialement pour cette machine.	Les canettes inadéquates ne fonctionnent pas correctement. N'utilisez qu'une canette spécialement conçue pour cette machine à coudre.	page 22	









Symptôme	Cause possible	Solution	Référence
Le fil supérieur se casse.	Le fil supérieur n'a pas été correctement enfilé (par exemple, la bobine n'est pas correctement installée, le couvercle est trop grand pour la bobine utilisée ou le fil est sorti du guide d'enfilage de la barre de l'aiguille).	Corrigez l'enfilage supérieur.	page 28
	Le fil est emmêlé ou présente des nœuds.	Démêlez le fil et défaites les nœuds.	–
	L'aiguille choisie ne correspond pas au fil utilisé.	Choisissez une aiguille appropriée au type de fil utilisé.	page 38
	La tension du fil supérieur est trop élevée.	Réduisez la tension du fil supérieur.	page 57
	Le fil est emmêlé, par exemple dans le compartiment à canette.	Retirez le fil emmêlé. Si le fil est emmêlé dans le compartiment à canette, nettoyez le boîtier de la canette.	page 126
	L'aiguille est tordue ou émoussée.	Remplacez l'aiguille.	page 39
	L'aiguille n'est pas installée correctement.	Installez l'aiguille correctement.	
	La zone entourant l'orifice de la plaque d'aiguille est rayée ou présente une bavure.	Remplacez la plaque d'aiguille. Contactez votre revendeur ou le centre de service agréé le plus proche.	–
	La zone entourant l'orifice du pied-de-biche est rayée ou présente une bavure.	Remplacez le pied-de-biche. Contactez votre revendeur ou le centre de service agréé le plus proche.	–
	Le compartiment à canette est rayé ou présente une bavure.	Remplacez le compartiment à canette. Contactez votre revendeur ou le centre de service agréé le plus proche.	–
Le fil inférieur est emmêlé ou se casse.	Vous n'utilisez pas une canette conçue spécialement pour cette machine.	Les canettes inadéquates ne fonctionnent pas correctement. N'utilisez qu'une canette spécialement conçue pour cette machine à coudre.	page 22
	Le fil de la canette n'est pas installé correctement.	Installez correctement le fil de la canette.	page 26
	La canette est rayée, ne pivote pas librement ou présente une bavure.	Remplacez la canette.	–
	Le fil est emmêlé.	Retirez le fil emmêlé et nettoyez le boîtier de la canette.	page 126
	Vous n'utilisez pas une canette conçue spécialement pour cette machine.	Les canettes inadéquates ne fonctionnent pas correctement. N'utilisez qu'une canette spécialement conçue pour cette machine à coudre.	page 22



Symptôme	Cause possible	Solution	Référence
La tension du fil n'est pas correcte.	Le fil supérieur n'a pas été correctement enfilé.	Corrigez l'enfilage supérieur.	page 28
	Le fil de la canette n'est pas installé correctement.	Installez correctement le fil de la canette.	page 26
	L'association de tissu, fil et aiguille est incorrecte.	Choisissez un fil et une aiguille appropriés au type de tissu à coudre.	page 38
	Le support du pied-de-biche n'est pas correctement installé.	Installez correctement le support du pied-de-biche.	page 43
	La tension du fil n'est pas correcte.	Réglez la tension du fil supérieur.	page 57
	Vous n'utilisez pas une canette conçue spécialement pour cette machine.	Les canettes inadéquates ne fonctionnent pas correctement. N'utilisez qu'une canette spécialement conçue pour cette machine à coudre.	page 22
Le tissu est froissé.	Le fil supérieur n'a pas été enfilé correctement ou la canette n'est pas correctement installée.	Enfilez correctement le fil supérieur et installez correctement le fil de la canette.	page 26, page 28
	La bobine n'est pas installée correctement.	Installez la bobine correctement.	page 28
	L'association de tissu, fil et aiguille est incorrecte.	Choisissez un fil et une aiguille appropriés au type de tissu à coudre.	page 38
	L'aiguille est tordue ou émoussée.	Remplacez l'aiguille.	page 39
	Si vous cousez des tissus fins, le point est trop long.	Réduisez la longueur du point ou cousez un renfort de broderie sous le tissu.	page 59
	La tension du fil n'est pas correcte.	Réglez la tension du fil supérieur.	page 57
Des points ont été sautés.	Le fil supérieur n'a pas été correctement enfilé.	Corrigez l'enfilage supérieur.	page 28
	L'association de tissu, fil et aiguille est incorrecte.	Choisissez un fil et une aiguille appropriés au type de tissu à coudre.	page 38
	L'aiguille est tordue ou émoussée.	Remplacez l'aiguille.	page 39
	L'aiguille n'est pas installée correctement.	Installez l'aiguille correctement.	page 39
	De la poussière s'est accumulée sous la plaque d'aiguille ou dans le compartiment à canette.	Retirez le couvercle de plaque d'aiguille et nettoyez le boîtier de la canette.	page 126

Symptôme	Cause possible	Solution	Référence
Un son aigu retentit pendant la couture.	De la poussière s'est accumulée dans les griffes d'entraînement ou le compartiment à canette.	Nettoyez le boîtier de la canette.	page 126
	Le fil supérieur n'a pas été correctement enfilé.	Corrigez l'enfilage supérieur.	page 28
	Le compartiment à canette est rayé ou présente une bavure.	Remplacez le compartiment à canette. Contactez votre revendeur ou le centre de service agréé le plus proche.	–
	Vous n'utilisez pas une canette conçue spécialement pour cette machine.	Les canettes inadéquates ne fonctionnent pas correctement. N'utilisez qu'une canette spécialement conçue pour cette machine à coudre.	page 22
Vous ne pouvez pas utiliser l'enfileur d'aiguille.	Vous n'avez pas relevé l'aiguille dans la position correcte.	Appuyez sur la touche Positionnement aiguille.	page 31
	L'aiguille n'est pas installée correctement.	Installez l'aiguille correctement.	page 39
Le point n'est pas cousu correctement.	Le pied-de-biche utilisé n'est pas approprié au type de point choisi.	Utilisez le pied-de-biche approprié au type de point choisi.	page 120
	La tension du fil n'est pas correcte.	Réglez la tension du fil supérieur.	page 57
	Le fil est emmêlé, par exemple dans le compartiment à canette.	Retirez le fil emmêlé. Si le fil est emmêlé dans le compartiment à canette, nettoyez le boîtier de la canette.	page 126
Le tissu n'est pas entraîné.	Les griffes d'entraînement sont abaissées.	Faites glisser le levier d'entraînement par griffe vers la droite. (vu depuis l'arrière de la machine)	page 97
	Le point est trop court.	Augmentez la longueur du point.	page 59
	Le pied-de-biche utilisé n'est pas approprié au type de point choisi.	Utilisez le pied-de-biche approprié au type de point choisi.	page 120
	Le fil est emmêlé, par exemple dans le compartiment à canette.	Retirez le fil emmêlé. Si le fil est emmêlé dans le compartiment à canette, nettoyez le boîtier de la canette.	page 126
La lampe de couture ne s'allume pas.	La lampe de couture est endommagée.	Contactez votre revendeur ou le centre de service agréé le plus proche.	–
Rien ne s'affiche sur l'écran LCD.	L'écran LCD est trop clair ou trop sombre.	Réglez la luminosité de l'écran LCD.	page 134

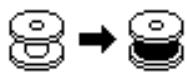
Messages d'erreur

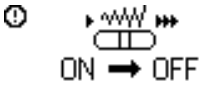
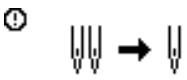
Si vous appuyez sur  (touche Marche/Arrêt) avant que la machine à coudre soit configurée correctement ou si une opération n'est pas effectuée correctement, une icône indiquant une erreur s'affiche sur l'écran à cristaux liquides. Respectez les instructions à l'écran. L'icône disparaît si  (touche OK) ou  (touche d'annulation/effacement) est enfoncée tandis que l'icône est affichée.

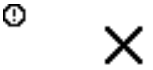
Erreur de n° de code	Message d'erreur	Cause possible
E1		Le moteur s'est bloqué car le fil s'est emmêlé.
E2		La touche Marche/Arrêt ou Point inverse/renfort a été enfoncée alors que le pied-de-biche était relevé.
E3		La touche Point inverse/renfort ou Positionnement aiguille a été enfoncée, ou vous avez appuyé sur la pédale pendant que l'axe du bobineur était déplacé vers la droite.
E4		La touche Marche/Arrêt a été enfoncée alors que la pédale de commande était raccordée.
E5		Un point autre que le point de boutonnière ou d'arrêt a été sélectionné et la touche Marche/Arrêt a été enfoncée alors que le levier boutonnière était abaissé.
E6		La boutonnière ou le point d'arrêt a été sélectionné et la touche Marche/Arrêt a été enfoncée pendant que le levier boutonnière était relevé.
E7		La touche Marche/Arrêt ou Point inverse/renfort a été enfoncée après avoir effacé un point.
E8		Le bobineur est en train de bobiner la canette.
E9		Vous avez essayé de combiner plus de 35 motifs de caractère et points décoratifs courants.
E10		Vous avez appuyé sur la touche Marche/Arrêt sans raccorder la pédale de commande, alors que le paramètre de réglage de la largeur du point à l'aide de la commande de vitesse de couture est activé.
E11		Le réglage d'aiguille jumelée est sélectionné, alors que le motif choisi ne peut être cousu avec l'aiguille jumelée.

Erreur de n° de code	Message d'erreur	Cause possible
E12		<p>Le mode de point a été modifié. Cette icône apparaît lorsque le motif en cours va être supprimé.</p>
E13		<p>Il est impossible de modifier le réglage sélectionné avec le motif choisi.</p>
E14		<p>Un motif est en cours d'enregistrement. Sinon, les réglages des points sont en cours d'enregistrement.</p>



Rien ne s'affiche sur l'écran à cristaux liquides.

Si rien n'apparaît sur l'écran LCD lorsque la machine à coudre est mise sous tension, la luminosité de l'écran est trop faible ou trop forte. Le cas échéant, effectuez l'opération suivante.

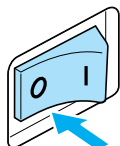
- 1 Mettez la machine à coudre hors tension.



- 2 Tout en appuyant sur  (touche d'annulation/effacement) sur le panneau de commande, mettez la machine à coudre sous tension.

- 3 Appuyez sur  ou  (touches de largeur de point). Réglez la luminosité de l'écran à cristaux liquides de façon à ce qu'il soit lisible.

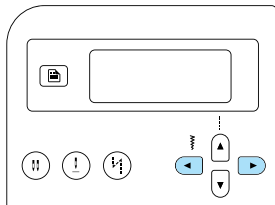

- 4 Mettez hors puis sous tension la machine à coudre.

Bip de fonctionnement

Un bip retentit à chaque fois que vous appuyez sur une touche ou que vous effectuez une opération incorrecte.

- **Pour une opération correcte**
Un bip est émis.
- **Si une opération incorrecte est effectuée**
Deux ou quatre bips retentissent.
- **Si la machine se bloque, par exemple parce que le fil est emmêlé**
La machine à coudre continue à émettre des bips pendant quatre secondes. La machine s'arrête automatiquement.
Vérifiez la cause de l'erreur et corrigez-la avant de continuer à coudre.

Annulation du bip de fonctionnement

Par défaut, la machine à coudre est réglée pour émettre un bip à chaque fois que vous appuyez sur une touche du panneau de commande. Vous pouvez modifier ce réglage pour qu'elle n'émette aucun son.

- 1 Mettez la machine à coudre sous tension.

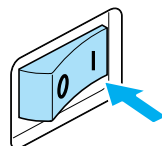



► L'écran LCD s'allume.

- 2 Appuyez sur  (Touche de réglage) dans le panneau de commande.



► L'écran de réglage s'affiche.

- 3 Appuyez sur  ou  (touches de longueur de point) jusqu'à ce que  s'affiche.

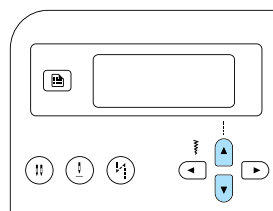

► L'écran permettant de modifier les réglages de bip s'affiche.

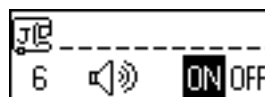

4 Appuyez sur ◀ ou ▶ (touches de largeur de point) pour sélectionner OFF.

Pour revenir à ON, appuyez sur ◀ ou ▶ (touches de largeur de point).

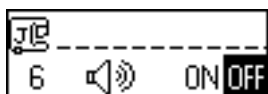
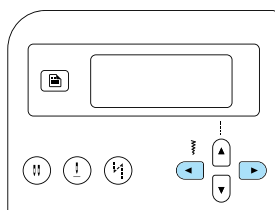

- ▶ La machine est désormais réglée de façon à ne pas émettre de son.

5 Appuyez sur ↵ (touche d'annulation/effacement) ou (OK) (touche OK).

- ▶ L'écran du point initial s'affiche de nouveau.

Index

A		E	
accessoires	9	échantillon	62
accessoires en option	10	écran à cristaux liquides	13, 18, 21, 134
accessoires inclus	9	luminosité	21, 134
aiguille	37	enfilage inférieur	8, 26
aiguille à oreilles	107	enfilage manuel	33
aiguille jumelée	9, 33, 40	enfilage supérieur	8, 28
aiguille, enfilage	31	enregistrement des motifs	114
aiguilles de la machine à coudre	37	entretien	126
alimentation électrique	16		
appliqué	94	F	
assemblage	95	fil de la canette	26
		tirer	36
B		fil supérieur	28
bip de fonctionnement	134	filet à bobine	9
bobineur de canette	11	fixation d'une fermeture à glissière	86
bouton de tension des fils	57		
bouton Marche/arrêt	52	G	
brosse de nettoyage	9, 126	Griffes d'entraînement	97
		griffes d'entraînement	12
C		grille d'aération	11
canette	9, 26	guide d'enfilage de la barre de l'aiguille	12
canette, bobinage	8, 22	guide de capitonnage	96
capitonnage en mouvement libre	97	guide de dépannage	128
capot du compartiment à canette	12, 27	guide de quilting	10
caractères	67, 110, 124	guide de référence rapide	9
caractéristiques	8	guide-fil	11
coins de poches	100		
combinaison de motifs	111	I	
commande de vitesse de couture	12, 98	instructions de sécurité	1
compartiment à canette	126	interrupteur d'alimentation principal	11, 17
coupe-fil	11		
coursière	126	J	
couteau raseur	10, 73	jeu d'aiguilles	9
couture automatique de points de renfort	60		
couture automatique de points inverses	60	L	
couture de boutons	79, 84	largeur du point	58
couture de points plumetis	98	commande	98
couture en marche arrière	54	levier boutonniers	12, 81, 101
couture en mode "bras libre"	46	levier d'enfilage de l'aiguille	12
couture répétée des motifs	112	levier de remontée du fil	11
couvercle de bobine	9, 23, 29	levier du pied-de-biche	11, 12
couvercle de plaque d'aiguille	12	ligne de base	76
couvercle du guide-fil	11	lignes courbes	62
curseur de réglage des griffes d'entraînement	11	longueur du point	59
		luminosité	21
D			
découd-vite	9, 82	M	
démarrage du travail de couture	52	maintenance	126
disque du guide-fil pour le bobinage de la		manches	100
canette et de prétension	11, 24	manuel d'instructions	9

messages d'erreur	132
mise en miroir	113
mode de point	66
modification des réglages de la machine	19
modification du sens de couture	62
molette de réglage de la tension du fil	11
motifs	110
motifs enregistrés	66, 68

N

nettoyage	126
-----------------	-----

O

œillet	102
ouvertures	100

P

panneau de commande	11, Cover 13
pédale	9, 52
perce-œillet	9, 82, 102
pièces cylindriques	46
pied à double entraînement	10, 44, 96
pied pour boutonnière	83
pied pour boutonnières	9
pied pour boutons	9, 84
pied pour fermetures à glissière	9
pied pour monogrammes	9
pied pour ourlets invisibles	9
pied pour surjet	9, 71
pied quilting 1/4	10
pied quilting 1/4 avec guide	10
pied réglable pour fermetures à glissière/passepoils	10
pied zigzag	9, 72
pied-de-biche	12, 41
pied-de-biche de guidage de points	10
pied-de-biche non adhérent	10
pied-de-biche ouvert	10
pied-de-biche pour capitonnage	97
pied-de-biche pour quilting	10
piqué fantaisie	95
plaque d'aiguille	12, 64
plaque de points décoratifs	9
plateau	11
poignée	11
point d'assemblage	93, 107
point de bordure replié	106
point de croix	110
point de feston	105
point droit	120
point fagot	104
point invisible	77
point smock	105
Point zigzag double	72
Point zigzag triple	72
points à l'ancienne	107
points d'arrêt	100
points de boutonnière	79
points de couture courants	66, 120
points de croix	110, 124
points de renfort	54, 60, 100

points de surfilage	71
points décoratifs	103, 110, 124
points décoratifs courants	67, 110, 125
points intégrés	8
points patchwork	95
points plumetis	110, 124
points plumetis décoratifs	110, 124
points simples	75
porte-bobine	11, 23, 29
porte-bobine supplémentaire	9, 34
position d'arrêt de l'aiguille	60
position de l'aiguille	58, 76
positionnement du tissu	51
prise d'alimentation électrique	11, 17
prise de pédale	11
prise murale	17

Q

quilting	96
----------------	----

R

rabat régulier	64
réalignement	116
réalignement des motifs	116
récupération d'un motif	115
réglage de la tension des fils	57
réglage des points	120
régages de la machine	19
remplacement de l'aiguille	37, 39
ressort de l'axe du bobineur de canette	23
retournement	113
ruban élastique	91

S

sac pour accessoires	9
sélecteur de réglage des griffes d'entraînement	98
sélection de numéro	66
sélection des points	67
sélection directe	66
support de pied-de-biche	12, 43

T

table large	10, 46
tension du fil	57
tension du fil supérieur	57
tissus élastiques	63, 91
tissus épais	62
tissus fins	63
touche d'annulation/effacement	13
touche de caractères/points décoratifs courants	13
touche de couture automatique de points inverses/ renfort	13
touche de mémoire	13
touche de point de couture courant	13
touche de pré-réglage de point de couture courant	66, 68
touche de pré-réglage de point de couture courant/ motif enregistré	13
touche de réglage	13, 19
touche de sélection de mode d'aiguille	13

touche Marche/Arrêt	12
touche OK	13
touche Point inverse/renfort	12
touche Positionnement aiguille	12, 13
touches de fonctionnement	11, 12
touches de largeur de point	13
touches de longueur de point	13
touches numériques	13
tournevis	9, 40
tournevis en forme de disque	9
triple point élastique	100

V

vérification des motifs	112
vis du support d'aiguille	12, 40
vitesse de couture	52
volant	11, 51

