

Manuel d'instructions

Machine à coudre

Product Code (Référence du produit): 888-F10/H32

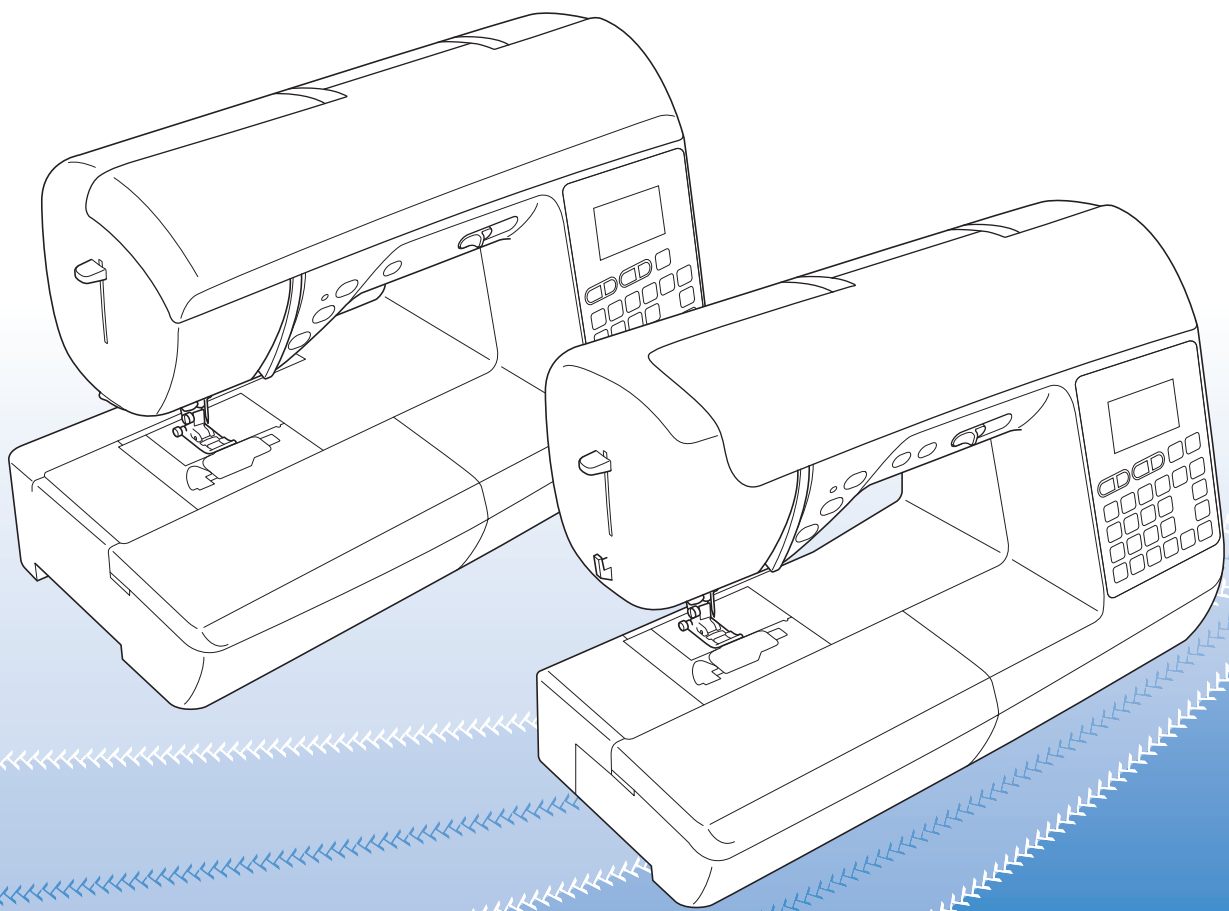

Veillez à lire ce document avant d'utiliser la machine.
Nous vous conseillons de conserver ce document à portée de main pour vous y référer ultérieurement.

INTRODUCTION

Merci d'avoir choisi cette machine à coudre. Avant d'utiliser cette machine, lisez soigneusement les « INSTRUCTIONS DE SÉCURITÉ IMPORTANTES » et consultez ce manuel pour en savoir plus sur l'utilisation correcte des nombreuses fonctions disponibles.

En outre, après avoir lu ce manuel, rangez-le dans un lieu facile d'accès afin de pouvoir vous y reporter ultérieurement.

INSTRUCTIONS DE SÉCURITÉ IMPORTANTES

Veillez lire ces instructions de sécurité avant d'utiliser la machine.

⚠ DANGER - Pour réduire les risques d'électrocution

- 1** Débranchez toujours la machine de la prise électrique immédiatement après utilisation, lorsque vous la nettoyez, lorsque vous procédez à des opérations d'entretien mentionnées dans ce manuel, ou si vous la laissez sans surveillance.

⚠ AVERTISSEMENT - Pour réduire les risques de brûlure, d'incendie, d'électrocution ou de blessure.

- 2** Débranchez toujours la machine de la prise électrique lorsque vous procédez à des réglages mentionnés dans ce manuel d'instructions.

- Pour débrancher la machine, mettez-la sur « O » (position de mise hors tension), puis retirez la fiche de la prise d'alimentation électrique. Ne tirez pas sur le cordon.
- Branchez directement la machine sur la prise d'alimentation électrique. N'utilisez pas de rallonge.
- Débranchez toujours votre machine en cas de coupure d'électricité.

- 3** Accidents d'origine électrique :

- Cette machine doit être connectée à une source d'alimentation secteur dans la plage indiquée sur la plaque signalétique. Ne la branchez pas à une source d'alimentation continue ni à un convertisseur. Si vous ne savez pas de quelle source d'alimentation vous disposez, contactez un électricien qualifié.
- Cette machine est homologuée pour être utilisée dans le pays d'achat uniquement.

- 4** N'utilisez jamais cette machine si sa fiche ou son cordon d'alimentation est endommagé, si elle ne fonctionne pas correctement, si elle est tombée ou a été endommagée, ou en cas de contact avec de l'eau. Renvoyez-la au revendeur Brother agréé le plus proche à des fins d'examen, de réparation ou de réglage électronique ou mécanique.

- Lorsque votre machine est stockée ou en cours d'utilisation, si vous remarquez quelque chose d'anormal (odeur, chaleur, décoloration ou déformation), arrêtez immédiatement de l'utiliser et débranchez le cordon d'alimentation.
- Portez toujours la machine en la tenant par sa poignée. En la tenant par une autre pièce, vous risqueriez de l'endommager ou de la faire tomber et de vous blesser.
- Lorsque vous soulevez la machine, veillez à ne pas faire de mouvement brusque ou intempestif; vous risqueriez de vous blesser.

5 Maintenez toujours votre espace de travail dégagé :

- N'utilisez jamais la machine lorsque les aérations sont obstruées. Ne laissez pas les peluches, poussières et tissus s'accumuler et boucher les ouvertures de ventilation de la machine et de la pédale de commande.
- Ne placez aucun objet sur la pédale.
- N'utilisez pas de rallonge. Branchez directement la machine sur la prise d'alimentation électrique.
- N'insérez ou ne laissez tomber aucun corps étranger dans les ouvertures.
- Ne faites pas fonctionner la machine en cas d'utilisation d'aérosols (pulvérisations) ou d'administration d'oxygène.
- N'utilisez pas la machine à proximité d'une source de chaleur, telle qu'une cuisinière ou un fer à repasser. La machine, le cordon d'alimentation ou le vêtement en cours de confection risquerait de prendre feu, vous exposant à des risques de brûlure ou d'électrocution.
- Ne posez pas cette machine sur une surface instable, telle qu'une table bancale ou inclinée. Elle risquerait de tomber et de vous blesser.

6 Soyez tout particulièrement attentif lors de la couture :

- Faites toujours très attention à l'aiguille. N'utilisez pas d'aiguilles tordues ou cassées.
- Ne touchez aucune pièce en mouvement. Vous devez faire preuve d'une grande prudence avec l'aiguille de la machine.
- Mettez la machine sur « O » pour la mettre hors tension lorsque vous procédez à des ajustements à proximité de l'aiguille.
- N'utilisez pas de plaque d'aiguille endommagée ou inadéquate. Vous risqueriez de casser l'aiguille.
- Ne poussez pas ni ne tirez le tissu lors de la couture, et respectez scrupuleusement les instructions lors de la couture en mouvement libre, afin de ne pas faire dévier l'aiguille et la casser.

7 Cette machine n'est pas un jouet :

- Vous devez donc être très attentif lorsque des enfants l'utilisent ou se trouvent à proximité.
- Tenez le sac en plastique contenant cette machine hors de portée des enfants, ou jetez-le. Ne laissez jamais les enfants jouer avec ce sac; ils risqueraient de s'étouffer.
- N'utilisez pas la machine à l'extérieur.

8 Pour une durée de vie prolongée :

- Ne rangez pas cette machine dans des endroits exposés directement à la lumière du soleil ou très humides. N'utilisez pas et ne rangez pas la machine à proximité d'un appareil de chauffage, d'un fer à repasser, d'une lampe à halogène ou tout autre appareil dégageant de la chaleur.
- Utilisez uniquement des savons ou détergents neutres pour nettoyer le boîtier. Le benzène, les solvants et les poudres à récurer peuvent endommager le boîtier et la machine et ne doivent donc jamais être utilisés.
- Pour une installation correcte, consultez toujours le manuel d'instructions pour remplacer ou installer tout ensemble de pièces, le pied-de-biche, l'aiguille ou toute autre pièce.

9 Pour la réparation ou le réglage :

- Si l'unité d'éclairage est endommagée, faites-la remplacer par un revendeur Brother agréé.
- Lors d'un dysfonctionnement ou d'un réglage, suivez d'abord le tableau de dépannage à l'arrière du manuel d'instructions pour inspecter et régler la machine vous-même. Si le problème persiste, veuillez consulter votre revendeur Brother local agréé.

N'utilisez cette machine que de la manière prévue, décrite dans ce manuel.

Utilisez les accessoires recommandés par le fabricant, comme mentionné dans ce manuel.

Le contenu de ce manuel et les spécifications de ce produit peuvent être modifiés sans avis préalable.

Pour plus d'information sur le produit, consultez notre site Web www.brother.com

CONSERVEZ CES INSTRUCTIONS

Cette machine est conçue pour une utilisation domestique.

POUR LES UTILISATEURS DES PAYS HORS EUROPE

Cet appareil n'est pas conçu pour une utilisation par des personnes (adultes ou enfants) souffrant d'incapacités physiques, sensorielles ou mentales, ou ne disposant pas de l'expérience ou des connaissances nécessaires, à moins qu'elles ne soient aidées par une personne veillant à leur sécurité. Il faut surveiller les enfants pour s'assurer qu'ils ne jouent pas avec cet appareil.

POUR LES UTILISATEURS DES PAYS EUROPÉENS

Les enfants de 8 ans ou plus et les personnes souffrant d'incapacités physiques, sensorielles ou mentales, ou ne disposant pas de l'expérience ou des connaissances requises, peuvent utiliser cet appareil s'ils sont encadrés ou s'ils ont reçu des instructions leur permettant de se servir de l'appareil en toute sécurité et de comprendre les risques encourus. Les enfants ne doivent pas jouer avec cet appareil. Le nettoyage et l'entretien ne doivent pas être effectués par des enfants sans supervision.

POUR LES UTILISATEURS AU ROYAUME-UNI, EN IRLANDE, À MALTE ET À CHYPRE UNIQUEMENT

IMPORTANT

- En cas de remplacement du fusible de la fiche, utilisez un fusible certifié ASTA à BS 1362, c'est-à-dire portant la marque , d'une capacité correspondant à celle indiquée sur la fiche.
- Remettez toujours le couvercle du fusible. Ne branchez jamais la machine lorsque le couvercle du fusible est ouvert.
- Si la prise secteur disponible n'est pas compatible avec la fiche fournie avec cet équipement, procurez-vous un câble approprié auprès de votre revendeur Brother agréé.

À PROPOS DE CE MANUEL

Ce manuel s'adresse à plusieurs modèles de machines.

Les illustrations de la machine figurant dans ce manuel peuvent différer de la conception réelle.

En outre, les spécifications étant différentes suivant le modèle, certaines fonctions décrites dans ce manuel peuvent concerner d'autres modèles de machines.

CE QUE VOUS POUVEZ FAIRE AVEC LA MACHINE

B Fonctionnement de base

Après l'achat de votre machine, veuillez à lire cette section. Elle donne des détails sur les procédures d'installation initiales, ainsi que la description des fonctions les plus utiles de cette machine.

Chapitre 1 PRÉPARATIFS

Page B-2

Apprenez le fonctionnement des principales pièces et des écrans

Chapitre 2 COMMENCER À COUDRE

Page B-31

Apprenez à préparer les opérations de couture et de couture simple

S Couture

Cette section décrit les procédures d'utilisation des divers points courants, ainsi que d'autres fonctions. Elle fournit des détails sur la couture de base de la machine, ainsi que sur les fonctions plus élaborées de la machine, comme la couture de parties tubulaires et de boutonsnières.

Chapitre 1 COUTURE DE FINITIONS PARFAITES

Page S-2

Conseils pour la couture de finitions parfaites et sur divers tissus

Chapitre 2 POINTS DE COUTURE COURANTS

Page S-6

Coudre des points fréquemment utilisés programmés au préalable

D Couture décorative

Cette section donne des instructions sur la couture de points de caractères et décoratifs, ainsi que sur leur réglage et leur modification.

Chapitre 1 POINTS DE CARACTÈRES/DÉCORATIFS

Page D-2

La variété de points augmente votre créativité

A Annexe

Cette section donne des informations importantes sur le fonctionnement de la machine.

Chapitre 1 MAINTENANCE ET DÉPANNAGE

Page A-2

Les différentes procédures de maintenance et de dépannage y sont décrites.

TABLE DES MATIÈRES

INTRODUCTION.....	i
INSTRUCTIONS DE SÉCURITÉ IMPORTANTES....	i
À PROPOS DE CE MANUEL.....	iv
CE QUE VOUS POUVEZ FAIRE AVEC LA MACHINE.....	iv

B Fonctionnement de base

Chapitre 1 PRÉPARATIFS	2
Nom et fonction des pièces de la machine	2
Machine.....	2
Section aiguille et pied-de-biche.....	4
Touches de commande.....	4
Panneau de commande et touches de fonctionnement.....	5
Utilisation du plateau.....	6
Accessoires inclus.....	7
Accessoires en option.....	8
Mise sous/hors tension de la machine	9
Mise sous tension de la machine.....	10
Mise hors tension de la machine.....	10
Écran à cristaux liquides	11
Affichage de l'écran à cristaux liquides.....	11
Réglage de la sensibilité des touches de fonctionnement.....	12
Bobinage/installation de la canette	13
Bobinage de la canette.....	13
Installation de la canette.....	16
Enfilage supérieur	19
Enfilage du fil supérieur.....	19
Enfilage de l'aiguille.....	21
Enfilage manuel de l'aiguille (sans utiliser l'enfileur).....	22
Sortie du fil de la canette.....	23
Utilisation de l'aiguille jumelée.....	23
Combinaisons tissu/fil/aiguille	26
Remplacement de l'aiguille	27
Vérification de l'aiguille.....	27
Remplacement de l'aiguille.....	27
Remplacement du pied-de-biche	29
Remplacement du pied-de-biche.....	29
Retrait et fixation du support de pied-de-biche.....	30
Chapitre 2 COMMENCER À COUDRE	31
Couture	31
Méthodes de sélection de point.....	31
Sélection d'un motif de point.....	32
Couture de points.....	33
Couture de points de renfort.....	35
Couture de renfort automatique.....	35
Points de renfort prioritaires.....	37
Réglage du point	38
Réglage de la largeur du point.....	38
Réglage de la longueur du point.....	38
Réglage de la tension du fil.....	39
Fonctions utiles	40
Coupe automatique du fil (uniquement sur les modèles avec touche de coupe de fil automatique).....	40
Réglage de la pression du pied-de-biche.....	41
Tableau de réglage des points	42

S Couture

Chapitre 1 COUTURE DE FINITIONS PARFAITES	2
Conseils de couture	2
Essai de couture.....	2
Changement du sens de couture.....	2
Couture de lignes courbes.....	2
Couture de pièces de tissu cylindriques.....	2
Couture d'un rabat régulier.....	3
Couture sur différents tissus	4
Couture de tissus lourds.....	4
Couture de tissus fins.....	4
Couture de tissus élastiques.....	5
Couture sur cuir ou vinyle.....	5
Couture d'une fermeture velcro.....	5
Chapitre 2 POINTS DE COUTURE COURANTS	6
Points simples	6
Point faufilage.....	6
Points simples.....	6
Points invisibles	8
Points surfilage	11
Couture de points surfilage à l'aide du pied pour faufilage « G ».....	11
Couture de points surfilage à l'aide du pied zigzag « J ».....	12
Couture de points surfilage à l'aide du couteau raseur (vendu séparément pour certains modèles).....	12
Points de boutonnière/Couture bouton	14
Couture de boutonnières.....	14
Couture bouton.....	17
Fixation d'une fermeture à glissière	20
Fixation d'une fermeture à glissière centrée.....	20
Fixation d'une fermeture à glissière sur le côté.....	21
Fixation d'une fermeture à glissière/ passepoils	24
Fixation d'une fermeture à glissière centrée.....	24
Fixation d'un passepoil.....	25
Couture de tissus élastiques et de ruban élastique	26
Points élastiques.....	26
Fixation d'un ruban élastique.....	26
Points d'appliqué, patchwork et quilting (courtepointe)	27
Points d'appliqué.....	27
Points patchwork (piqué fantaisie).....	28
Assemblage.....	28
Quilting (courtepointe).....	30
Quilting (courtepointe) en mouvement libre.....	31
Points plumetis à l'aide de la commande de vitesse de couture.....	35
Points de renfort	36
Triple point élastique.....	36
Points d'arrêt.....	36
Reprisage.....	37
Couture d'œillet	39
Points décoratifs	40
Points fagot.....	40
Points feston.....	41
Point smock.....	41
Points bordure repliée.....	42
Points d'assemblage.....	42
Points à l'ancienne.....	43

D Couture décorative

Chapitre 1 POINTS DE CARACTÈRES/ DÉCORATIFS 2

Couture des divers motifs décoratifs prédéfinis	2
Sélection des motifs de points	2
Suppression d'un motif.....	3
Couture de finitions parfaites.....	3
Couture simple.....	4
Combinaison de motifs.....	5
Vérification du motif sélectionné.....	6
Répétition de motifs combinés	6
Enregistrement d'un motif.....	6
Récupération d'un motif.....	7
Réalignement du motif	7

A Annexe

Chapitre 1 MAINTENANCE ET DÉPANNAGE 2

Entretien et maintenance.....	2
Restrictions en matière d'application d'huile	2
Précautions concernant le rangement de la machine.....	2
Nettoyage de l'écran à cristaux liquides	2
Nettoyage de l'extérieur de la machine	2
Nettoyage de la coursière.....	2
Dépannage	5
Dépannage de problèmes fréquents	5
Fil supérieur tendu	5
Fil emmêlé sur l'envers du tissu.....	6
Tension de fil incorrecte.....	7
Le tissu est pris dans la machine et ne peut pas être retiré	8
Lorsque le fil s'emmêle en dessous de la base du bobineur de canette	11
Le message d'erreur « E06 » s'affiche sur l'écran à cristaux liquides.	13
Liste des symptômes.....	15
Messages d'erreur.....	21
Bip de fonctionnement	22
Index	23



Fonctionnement de base

Elle donne des détails sur les procédures d'installation initiales, ainsi que la description des fonctions les plus utiles de cette machine.

Le numéro des pages commence par « B » dans cette section.

Chapitre1 PRÉPARATIFS.....B-2

Chapitre2 COMMENCER À COUDREB-31

Chapitre 1 PRÉPARATIFS

Nom et fonction des pièces de la machine

Cette section donne le nom des différentes pièces de la machine à coudre, ainsi que leur fonction. Avant d'utiliser la machine, lisez attentivement ces descriptions pour apprendre le nom des pièces et leur emplacement sur la machine.

Machine

■ Vue avant

L'aspect extérieur de la machine varie en fonction du modèle.

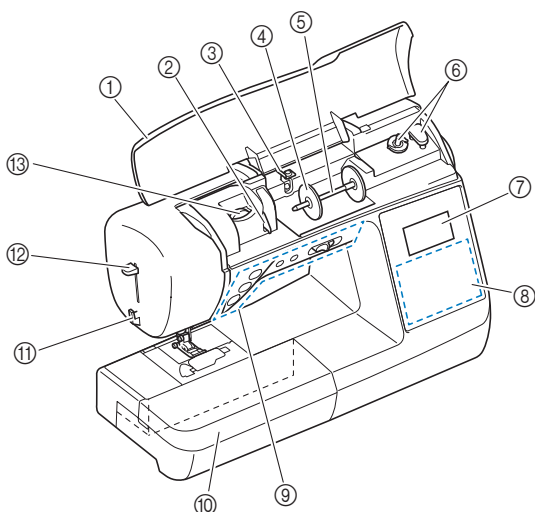
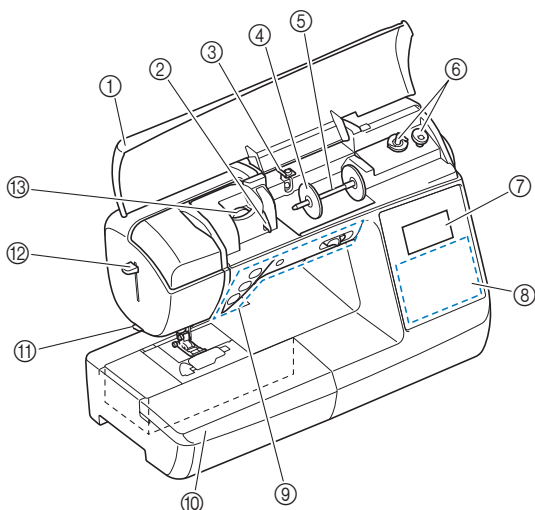

- ① **Capot supérieur**
Ouvrez le capot supérieur afin de positionner la bobine de fil sur le porte-bobine.
- ② **Plaque du guide-fil**
Faites passer le fil autour de la plaque du guide-fil lorsque vous enflez le fil supérieur.
- ③ **Guide-fil de bobinage de la canette et disque de pré-tension**
Faites passer le fil sous ce guide-fil et autour du disque de pré-tension lors du bobinage du fil de la canette.
- ④ **Couvercle de bobine**
Utilisez le couvercle de bobine pour maintenir la bobine de fil en place.
- ⑤ **Porte-bobine**
Placez une bobine de fil sur le porte-bobine.
- ⑥ **Bobineur de canette**
Utilisez le bobineur de canette lors du bobinage de la canette.
- ⑦ **Écran à cristaux liquides**
Les réglages du point sélectionné et les messages d'erreur s'affichent sur l'écran à cristaux liquides. (page B-11)
- ⑧ **Panneau de commande**
Vous pouvez sélectionner et modifier le réglage des points dans le panneau de commande et vous pouvez également y choisir les opérations d'utilisation de la machine. (page B-5)
- ⑨ **Touches de commande et commande de vitesse de couture**
Utilisez ces touches et le curseur pour faire fonctionner la machine. (page B-4)
- ⑩ **Plateau**
Insérez le tiroir d'accessoires pour pied-de-biche dans le compartiment des accessoires du plateau. Retirez le plateau lorsque vous cousez des pièces de tissu cylindriques telles que les revers de manches.
- ⑪ **Coupe-fil**
Faites passer les fils par le coupe-fil pour les couper.
- ⑫ **Levier d'enfilage de l'aiguille**
Le levier d'enfilage de l'aiguille permet d'enfiler l'aiguille.
- ⑬ **Molette de réglage de la tension du fil**
Utilisez la molette pour ajuster la tension du fil supérieur. (page B-39)

■ Vue latérale droite/vue arrière

L'aspect extérieur de la machine varie en fonction du modèle.

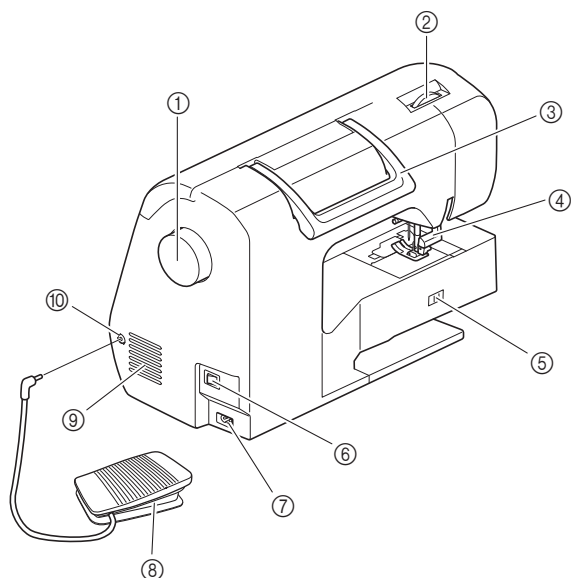
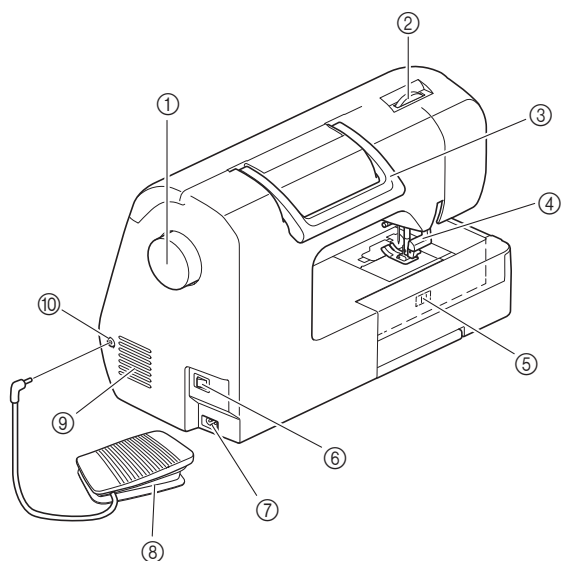

- ① **Volant**
Tournez le volant vers vous (dans le sens inverse des aiguilles d'une montre) pour relever et abaisser l'aiguille et ainsi coudre un point.
- ② **Molette de réglage de pression du pied-de-biche**
Ajustez la pression appliquée par le pied-de-biche sur le tissu.
- ③ **Poignée**
Transportez la machine par sa poignée.
- ④ **Levier du pied-de-biche**
Pour relever et abaisser le pied-de-biche, relevez et abaissez le levier correspondant.
- ⑤ **Courseur de réglage des griffes d'entraînement**
Le curseur de réglage des griffes d'entraînement permet de relever et d'abaisser les griffes d'entraînement. (page S-31)
- ⑥ **Interrupteur d'alimentation principal**
L'interrupteur d'alimentation principal permet de mettre la machine sous et hors tension.
- ⑦ **Prise d'alimentation**
Insérez la fiche du cordon d'alimentation dans la prise prévue à cet effet.
- ⑧ **Pédale**
Appuyez sur la pédale pour contrôler la vitesse de la machine. (page B-34)
- ⑨ **Grille d'aération**
La grille d'aération permet de faire circuler l'air au niveau du moteur. Ne couvrez pas la grille d'aération tant que la machine est en cours d'utilisation.
- ⑩ **Prise de la pédale**
Insérez la fiche à l'extrémité du câble de la pédale dans la prise correspondante.

Section aiguille et pied-de-biche

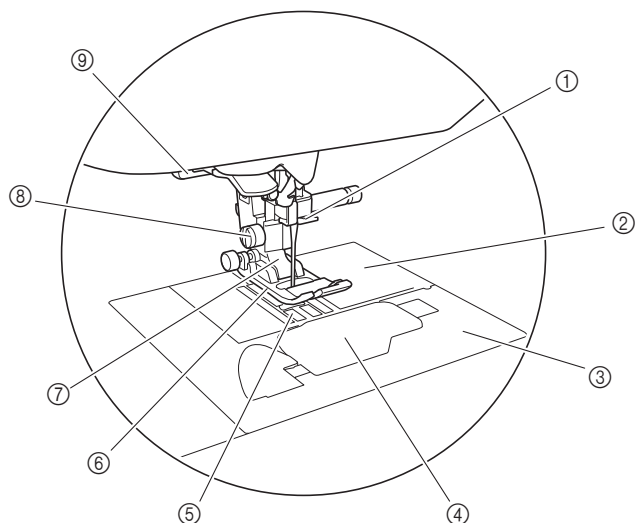

- ① **Guide-fil de la barre de l'aiguille**
Faites passer le fil supérieur par le guide-fil de la barre de l'aiguille.
- ② **Plaque d'aiguille**
Des guides pour les coutures droites sont marqués sur la plaque d'aiguille.
- ③ **Capot de la plaque d'aiguille**
Retirez le capot de la plaque d'aiguille pour nettoyer le boîtier de la canette et la coursière.
- ④ **Capot du compartiment à canette/boîtier de la canette**
Retirez le capot du compartiment à canette, puis insérez la canette dans son boîtier.
- ⑤ **Griffes d'entraînement**
Les griffes d'entraînement font avancer le tissu dans le sens de couture.
- ⑥ **Pied-de-biche**
Le pied-de-biche exerce une pression constante sur le tissu pendant la couture. Placez le pied-de-biche correspondant au point sélectionné.
- ⑦ **Support du pied-de-biche**
Le pied-de-biche est fixé au support correspondant.
- ⑧ **Vis du support du pied-de-biche**
Utilisez la vis du support du pied-de-biche pour maintenir le pied-de-biche en place. (page B-30)
- ⑨ **Levier boutonnières**
Abaissez le levier boutonnières lors de la couture de boutonnières ou de points d'arrêt ou lors du reprisage.

Touches de commande

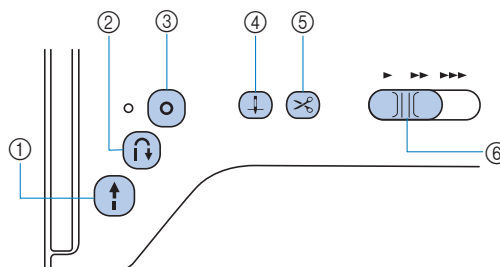

- ① **Touche « Marche/Arrêt »**

Appuyez sur la touche « Marche/Arrêt » pour commencer à coudre ou pour arrêter. Lorsque vous appuyez sur la touche, la machine coud des points à vitesse réduite en début de couture. Lorsque vous arrêtez de coudre, l'aiguille est abaissée dans le tissu. Pour plus de détails, reportez-vous à la section « COMMENCER À COUDRE » à la page B-31.
La touche change de couleur en fonction du mode d'opération de la machine.

Vert : La machine est prête à coudre ou est en train de coudre.
Rouge : La machine ne peut pas coudre.
Orange : La machine bobine le fil de la canette ou l'axe du bobineur a été déplacé vers la droite.
- ② **Touche Point inverse**

Pour les motifs de points droits, zigzag et élastiques nécessitant des points inverses, la machine coud des points inverses à vitesse réduite uniquement si vous maintenez la touche Point inverse enfoncée. Les points sont cousus dans le sens inverse.
Pour les autres points, utilisez cette touche pour coudre des points de renfort au début et à la fin du travail de couture. Lorsque vous maintenez cette touche enfoncée, la machine coud 3 points au même endroit et s'arrête automatiquement. (page B-35)
- ③ **Touche Point de renfort**

Cette touche permet de coudre une succession de points uniques et de maintien.
Pour les points décoratifs/de caractères, appuyez sur cette touche pour terminer la couture par un point complet plutôt que par un demi-point. Le voyant à côté de cette touche s'allume pendant que vous cousez un motif complet et s'éteint automatiquement lorsque la couture est arrêtée. (page B-35)
- ④ **Touche de positionnement d'aiguille**

Appuyez sur la touche Positionnement aiguille pour relever ou abaisser l'aiguille. Appuyez deux fois sur cette touche pour coudre un point.
- ⑤ **Touche coupe-fil** **(Sur certains modèles uniquement.)**
Une fois la couture arrêtée, appuyez sur la touche Coupe-fil pour couper le fil supérieur et le fil de la canette. Pour plus de détails, reportez-vous à l'étape 10 sous la section « Couture de points » à la page B-34.
- ⑥ **Commande de vitesse de couture**
Faites glisser la commande de vitesse de couture pour régler la vitesse de couture.

⚠ ATTENTION

- (Uniquement sur les modèles avec) (Touche coupe-fil)
Une fois les fils coupés, n'appuyez pas sur la touche (Coupe-fil), sinon l'aiguille risque de casser, les fils de s'emmêler ou la machine pourrait être endommagée.

Panneau de commande et touches de fonctionnement

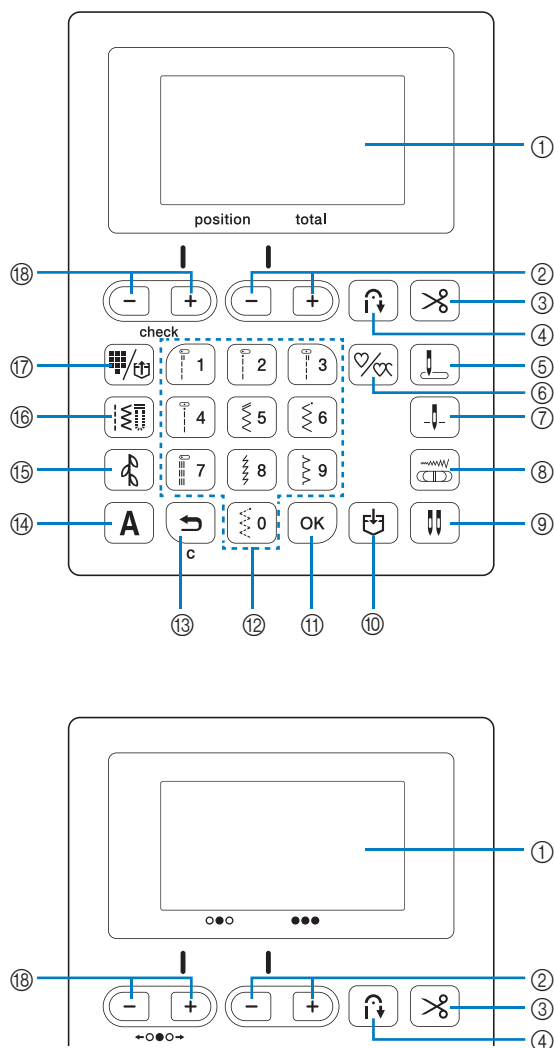

- ① **Écran à cristaux liquides**
Les réglages du point sélectionné et les messages d'erreur en cas d'utilisation incorrecte s'affichent sur l'écran à cristaux liquides. Pour plus de détails, reportez-vous à la section « Écran à cristaux liquides » à la page B-11
- ② **Touches de longueur de point** (- +)
Appuyez sur ces touches pour régler la longueur de point affichée sur l'écran à cristaux liquides.
- ③ **Touche de coupure de fil automatique**
(Sur certains modèles uniquement.)
Appuyez sur cette touche pour sélectionner la fonction de coupure de fil automatique.
- ④ **Touche de point inverse/de renfort automatique**
Appuyez sur cette touche pour utiliser la fonction des points inverses/de renfort automatiques.
- ⑤ **Touche de positionnement initial d'aiguille**
Appuyez sur cette touche pour sélectionner « 1 Point droit (gauche) » ou « 3 Point droit (milieu) » comme point utilitaire sélectionné automatiquement lors de la mise sous tension de la machine.
- ⑥ **Touche de couture en points uniques/en continu**
Appuyez sur cette touche pour sélectionner des motifs à points uniques ou en continu.
- ⑦ **Touche de positionnement d'aiguille**
Appuyez sur cette touche pour sélectionner la position d'arrêt de l'aiguille (position de l'aiguille lorsque la machine ne fonctionne pas), en position relevée ou abaissée.

- ⑧ **Touche de contrôle de largeur**
Appuyez sur cette touche pour ajuster la largeur de point à l'aide de la commande de vitesse de couture. Pour plus de détails, reportez-vous à « Points plumetis à l'aide de la commande de vitesse de couture » dans la section « Couture ».
- ⑨ **Touche d'aiguille jumelée**
Appuyez sur cette touche pour utiliser l'aiguille jumelée. Pour plus de détails, reportez-vous à la section « Utilisation de l'aiguille jumelée » à la page B-23.
- ⑩ **Touche de mémoire**
Appuyez sur cette touche pour mémoriser les combinaisons de motifs de points dans la machine. Pour plus de détails, reportez-vous à « Enregistrement d'un motif » dans la section « Couture décorative ».
- ⑪ **Touche OK**
Appuyez sur cette touche pour appliquer la sélection, effectuer une opération ou ajouter un motif de point.
- ⑫ **Touches numériques**
Ces touches permettent de sélectionner rapidement l'un des dix points les plus souvent utilisés. Si vous sélectionnez d'autres points, utilisez ces touches pour saisir le numéro du point souhaité.
- ⑬ **Touche arrière**
Appuyez sur cette touche pour annuler l'opération et revenir à l'écran précédent. En outre, appuyer sur cette touche supprime le dernier motif ajouté lors de la combinaison de caractères ou de points décoratifs.
- ⑭ **Touche Points de caractères** **A**
Appuyez sur cette touche pour sélectionner un point de caractère.
- ⑮ **Touche Points décoratifs**
Appuyez sur cette touche pour sélectionner un point décoratif.
- ⑯ **Touche Points de couture courants**
Appuyez sur cette touche pour sélectionner un point de couture courant.
- ⑰ **Touche de pré-réglage de point de couture courant/motif enregistré**
Appuyez sur cette touche pour sélectionner le point de couture courant attribué à une touche numérique ou pour récupérer un motif qui a été enregistré.
- ⑱ **Touches de largeur de point/Touches de vérification de motif** (- +)
Appuyez sur ces touches pour ajuster la largeur de point ou vérifier les combinaisons de motif de point sur l'écran à cristaux liquides.



Remarque

- Les touches de fonctionnement de cette machine sont des capteurs capacitifs. Appuyez directement dessus avec votre doigt pour les utiliser.
La réponse des touches varie en fonction de l'utilisateur.
La pression exercée sur les touches n'affecte pas leur réponse.
- Dans la mesure où les touches de fonctionnement réagissent différemment en fonction de l'utilisateur, ajustez le réglage pour la sensibilité. (page B-12)
- Si vous utilisez un stylet électrostatique, veillez à ce que le diamètre de sa pointe soit de 8 mm minimum. N'utilisez pas un stylet avec une pointe fine ou une forme unique.

Utilisation du plateau

Tirez la partie supérieure du plateau pour ouvrir le compartiment des accessoires.

La forme du plateau varie en fonction du modèle de machine.

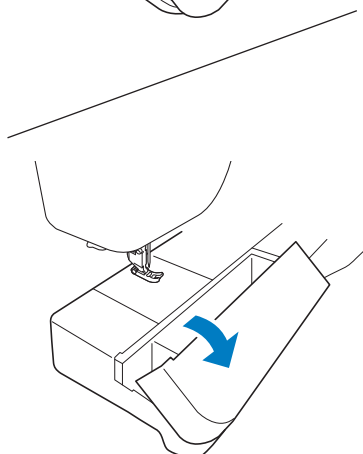
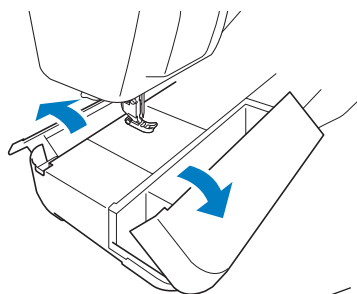



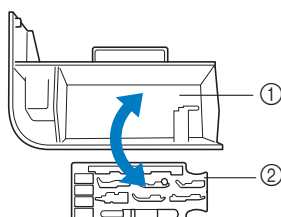
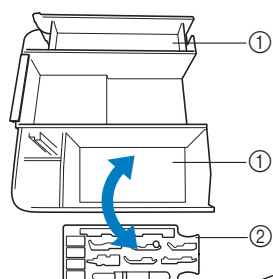







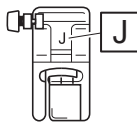
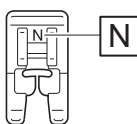
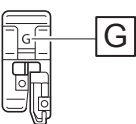
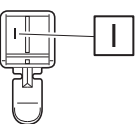
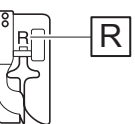
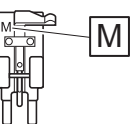
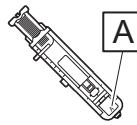



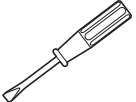

Vous trouverez un tiroir d'accessoires pour pied-de-biche dans le compartiment des accessoires du plateau.



- ① Espace de rangement du plateau
- ② Tiroir d'accessoires pour pied-de-biche

Accessoires inclus

Les accessoires inclus peuvent différer du tableau ci-dessous en fonction de votre modèle. Pour plus de détails sur les accessoires inclus et leur code de référence, consultez le guide de référence rapide.

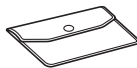
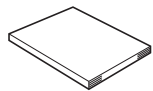
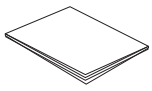
1.  Pied zigzag « J » (sur la machine)	2.  Pied pour monogrammes « N »	3.  Pied pour faufilage « G »	4.  Pied pour fermetures à glissière « I »	5.  Pied pour point invisible « R »	6.  Pied pour boutons « M »
7.  Pied pour boutonnières « A »	8.  Jeu d'aiguilles *1	9.  Aiguille jumelée *2	10.  Canette (4) (L'une se trouve sur la machine.)	11.  Découpeur	12.  Brosse de nettoyage
13.  Perce-oeillet	14.  Tournevis *3	15.  Tournevis en forme de disque	16.  Porte-bobine horizontal	17.  Couvercle de bobine (grand)	18.  Couvercle de bobine (moyen) x 2 (L'un se trouve sur la machine.)
19.  Couvercle de bobine (petit)	20.  Centre amovible pour bobine de fil (bobine de fil mini/très grande)	21.  Filet de la bobine	22.  Boîtier de la canette (sur la machine)	23.  Pédale	24.  Sac d'accessoires
25.  Manuel d'instructions	26.  Guide de référence rapide	*1 Aiguilles 75/11 2, Aiguilles 90/14 2, Aiguilles 90/14 2 : Aiguille à pointe boule (dorée)			
*2 Aiguille 2/11					
*3 L'un de ces deux modèles est fourni avec cette machine.					

Accessoires en option

Les éléments suivants sont des accessoires en option vendus séparément. Les accessoires en option varient en fonction de votre modèle. Pour d'autres accessoires en option (y compris leur code de référence), consultez le guide de référence rapide.

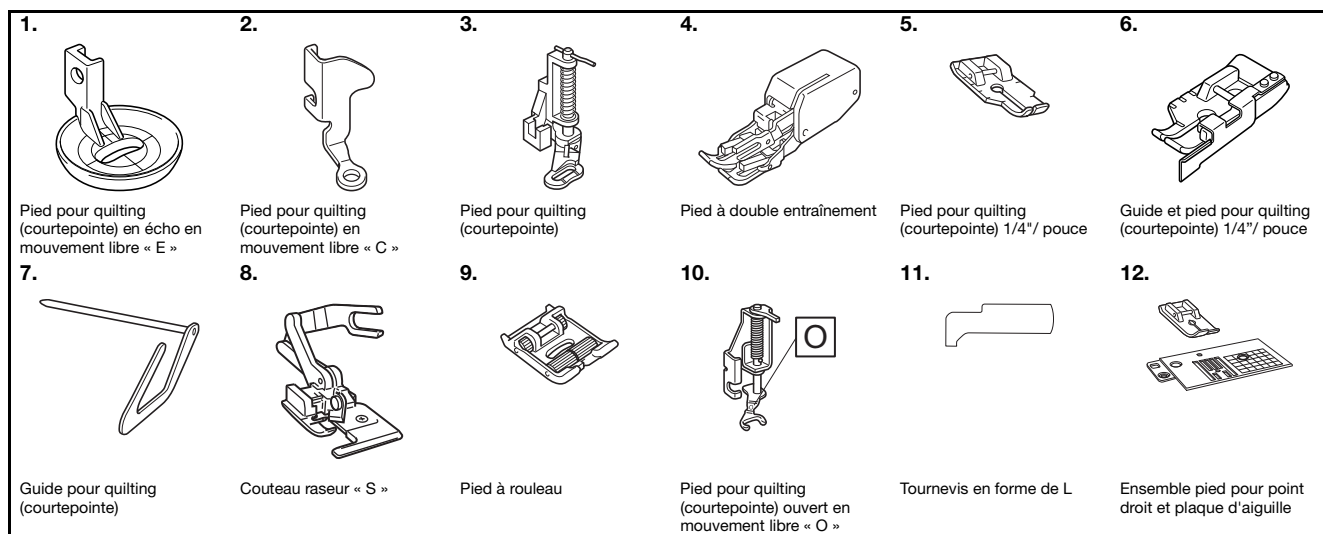

Mémo

- Pour obtenir les pièces ou les accessoires en option, contactez votre revendeur Brother agréé.
- Toutes les spécifications sont correctes à la date d'impression de ce document. Certaines spécifications peuvent être modifiées sans avis préalable.
- Différents pieds sont disponibles, afin de pouvoir réaliser divers types de point et de finitions. Contactez votre revendeur Brother agréé le plus proche pour une liste complète des accessoires en option disponibles pour votre machine.
- Utilisez toujours les accessoires recommandés pour cette machine.

Mise sous/hors tension de la machine

AVERTISSEMENT

- Utilisez uniquement l'alimentation domestique normale pour alimenter votre machine. L'utilisation d'autres sources d'alimentation pourrait causer des incendies, des chocs électriques ou endommager la machine.
- Assurez-vous que les fiches du cordon d'alimentation sont solidement insérées dans la prise électrique et dans le connecteur de la machine. Sinon, un incendie ou un choc électrique pourrait se produire.
- N'insérez pas la fiche du cordon d'alimentation dans une prise électrique inadaptée.
- Mettez la machine hors tension et débranchez-la de la prise murale dans les cas suivants :
lorsque vous n'êtes pas à proximité de la machine;
après avoir utilisé la machine;
en cas de coupure de courant pendant l'utilisation de la machine;
lorsque la machine ne fonctionne pas correctement à cause d'une mauvaise connexion ou d'un débranchement;
pendant un orage.

ATTENTION

- Utilisez exclusivement le cordon d'alimentation fourni avec cette machine.
- N'utilisez pas de rallonge ni d'adaptateurs multiples pour brancher cette machine avec d'autres appareils. Vous risquez de vous électrocuter ou de provoquer un incendie.
- Ne touchez pas la fiche si vous avez les mains mouillées. Vous risquez de vous électrocuter.
- Lorsque vous débranchez la machine, veillez à la mettre d'abord hors tension. Pour la débrancher de la prise électrique, saisissez toujours la fiche. Si vous tirez sur le cordon, celui-ci pourrait être endommagé et vous risqueriez de vous électrocuter ou de provoquer un incendie.
- Veillez à ne pas couper, endommager, modifier, plier avec force, tordre ou lier le cordon d'alimentation, ni tirer dessus. Ne placez jamais d'objets lourds sur le cordon. Ne placez jamais le cordon près d'une source de chaleur. Ces actions pourraient endommager le cordon et vous risqueriez de vous électrocuter ou de provoquer un incendie. Si le cordon ou la fiche est endommagée, apportez la machine à votre revendeur Brother agréé pour la faire réparer avant de continuer à l'utiliser.
- Débranchez le cordon d'alimentation si la machine n'est pas utilisée pendant une longue période. Un incendie risque de se produire.
- Lorsque la machine n'est pas utilisée, coupez l'interrupteur d'alimentation principal ou débranchez la fiche de la prise électrique.
- Débranchez toujours la machine avant d'effectuer une opération d'entretien de la machine ou d'ouvrir un couvercle.

Mise sous tension de la machine

- 1 **Veillez à ce que la machine soit hors tension (l'interrupteur d'alimentation principal est réglé sur « 0 »), puis branchez le cordon d'alimentation à la prise d'alimentation à droite de la machine.**
- 2 **Insérez la fiche du cordon d'alimentation dans la prise électrique domestique.**

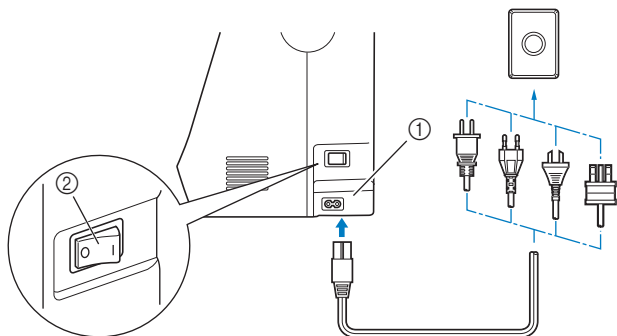

- ① Prise d'alimentation
② Interrupteur d'alimentation principal

- 3 **Appuyez sur le côté droit de l'interrupteur d'alimentation principal à droite de la machine pour mettre cette dernière sous tension (position « I »).**

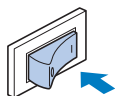

→ La lampe, l'écran à cristaux liquides et la touche « Marche/Arrêt » s'allument lorsque la machine est sous tension.

Mémo

- Lorsque la machine est sous tension, il est possible que l'aiguille et les griffes d'entraînement émettent un son lorsqu'elles sont en mouvement. Ceci n'est pas signe de dysfonctionnement.
- Si la machine est mise hors tension en cours d'utilisation, alors qu'elle est en mode « Couture », l'opération ne se poursuivra pas après la mise sous tension de la machine.

Mise hors tension de la machine

Si vous n'utilisez plus la machine, éteignez-la. Avant de déplacer la machine, veillez à la mettre hors tension.

- 1 **Vérifiez que la machine n'est pas en train de coudre.**
- 2 **Appuyez sur l'interrupteur d'alimentation principal à droite de la machine du côté du symbole « 0 » pour mettre la machine hors tension.**

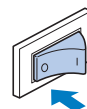

Écran à cristaux liquides

Affichage de l'écran à cristaux liquides

Une fois la machine à coudre sous tension, l'écran à cristaux liquides s'allume comme suit.

L'écran change en utilisant les touches situées en dessous de l'écran à cristaux liquides.

■ Écran Points utilitaires

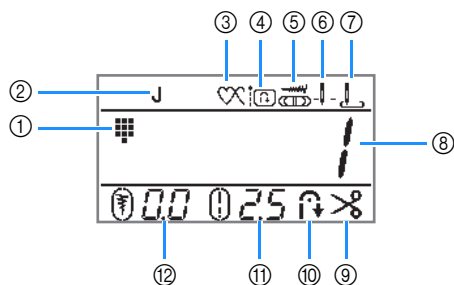

■ Écran Point décoratif/de caractère (reportez-vous à la section « Couture décorative »)

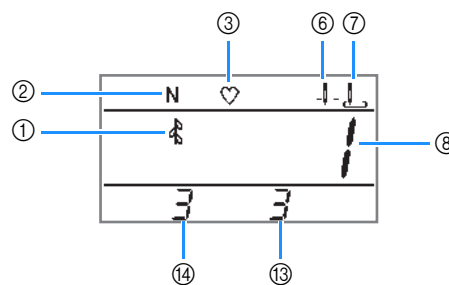



N°	Affichage	Nom de l'élément	Description	Page
①		Catégorie de point	Indique la catégorie du motif de point actuellement sélectionné. : Préréglage de point de couture courant : Points utilitaires : Point décoratif A 1 : Point de caractère (police gothique) A 2 : Point de caractère (police manuscrite) A 3 : Point de caractère (contour) A 4 : Point de caractère (police japonaise)	B-31
②		Pied-de-biche	Affiche le pied-de-biche à utiliser.	B-29
③		Couture en points uniques/en continu	Indique le réglage du mode de couture des motifs en points uniques/en continu. : Mode de couture en points uniques : Mode de couture en continu	D-6
④		Points de renfort prioritaires	Indique que la fonction de points de renfort prioritaires a été réglée sur « ON ».	B-37
⑤		Contrôle de largeur	Indique que la largeur de point peut être ajustée à l'aide de la commande de vitesse de couture.	S-35
⑥		Réglage du positionnement de l'aiguille	Indique le réglage du mode aiguille simple ou jumelée et la position d'arrêt. : Position basse/aiguille simple : Position haute/aiguille simple : Position basse/aiguille jumelée : Position haute/aiguille jumelée	B-5
⑦		Positionnement initial d'aiguille	Indique « 1 Point droit (gauche) » ou « 3 Point droit (milieu) » comme point utilitaire sélectionné automatiquement lors de la mise sous tension de la machine. : Point droit (gauche) : Point droit (milieu)	B-5
⑧	-	Numéro du point	Indique le numéro du motif de point actuellement sélectionné.	B-42
⑨		Coupure de fil automatique (Sur certains modèles uniquement)	Indique que la coupure automatique de fil est activée pour le fil supérieur et le fil de la canette, une fois la couture terminée.	B-40
⑩		Point inverse/de renfort automatique	Indique qu'un point inverse ou de renfort est effectué automatiquement après la réalisation d'un motif.	B-35
⑪		Longueur du point	Affiche la longueur de point du motif de point actuellement sélectionné.	B-38
⑫		Largeur du point	Affiche la largeur de point du motif de point actuellement sélectionné.	B-38
⑬	-	Nombre total	Indique le nombre total de caractères combinés.	D-5
⑭	-	Numéro de position	Indique la position du numéro du point actuellement sélectionné.	D-5

Réglage de la sensibilité des touches de fonctionnement

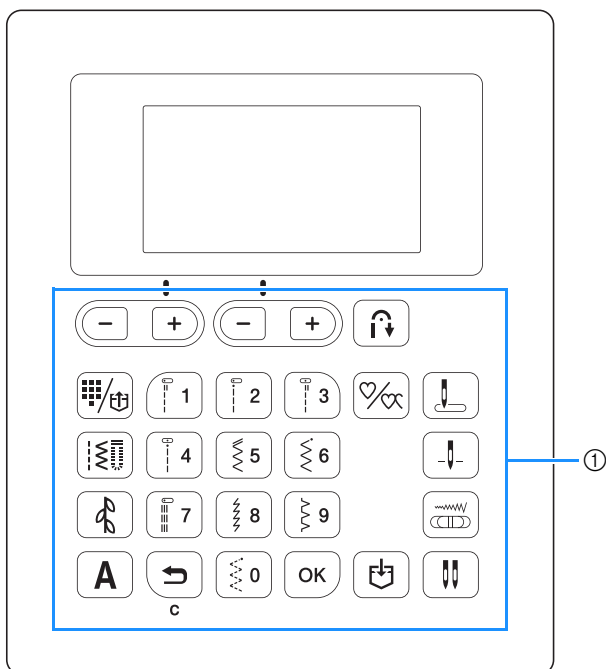
Vous pouvez régler la sensibilité des touches de fonctionnement sur cinq niveaux. Affichez l'écran de réglages pour définir le niveau souhaité.



① Touches de fonctionnement

- 1 Mettez la machine hors tension.
- 2 Tout en appuyant sur la touche  (Point de renfort) sur le panneau de commande, mettez la machine sous tension.
- 3 Appuyez sur la touche « - » ou « + » pour sélectionner «  3 ».

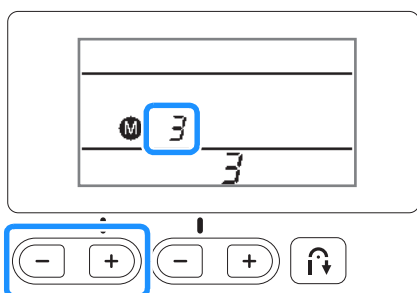

- 4 Réglez la sensibilité en appuyant sur la touche « - » ou « + ».

- Plus le réglage est bas, moins les touches sont sensibles; plus le réglage est élevé, plus les touches sont sensibles. L'espacement est réglé par défaut sur « 3 ».

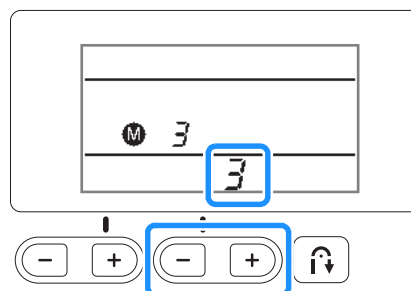

Remarque

- Nous recommandons la sélection du réglage le plus élevé si un stylet électrostatique est utilisé.

- 5 Appuyez sur n'importe quelle touche de fonctionnement, autre que « - » ou « + », pour vérifier la sensibilité. Lorsque la touche répond, la mention «  » se met à clignoter.

- 6 Mettez la machine hors tension, puis à nouveau sous tension.

Remarque

- Avant de mettre la machine hors tension, appuyez sur n'importe quelle touche autre que « - » ou « + ». Dans le cas contraire, la machine n'enregistrera pas le réglage choisi.

■ Si la machine ne répond pas lorsque vous appuyez sur une touche de fonctionnement

Mettez la machine hors tension et maintenez  (Touche de positionnement d'aiguille) enfoncé, puis remettez la machine sous tension pour réinitialiser les réglages. Mettez la machine hors tension, puis modifiez à nouveau les paramètres souhaités.

Bobinage/installation de la canette

⚠ ATTENTION

- N'utilisez que la canette (code de référence : SA156, SFB : XA5539-151) conçue spécifiquement pour cette machine. L'utilisation de toute autre canette peut entraîner des blessures ou endommager la machine.
- La canette fournie a été conçue spécialement pour cette machine. Si vous utilisez des canettes d'autres modèles, la machine risque de ne pas fonctionner correctement. N'utilisez que la canette fournie ou des canettes du même type (code de référence : SA156, SFB : XA5539-151). SA156 correspond à une canette de type Classe 15.

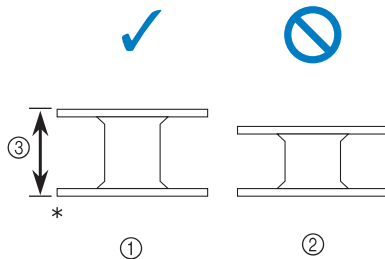

* Fabriquée en plastique

- ① Ce modèle
- ② Autres modèles
- ③ 11,5 mm (env. 7/16" / pouce)

📖 Mémo

- Lorsque la pédale est branchée, vous pouvez l'utiliser pour démarrer ou arrêter le bobinage de la canette.

Bobinage de la canette

Cette section présente la procédure de bobinage d'une canette.

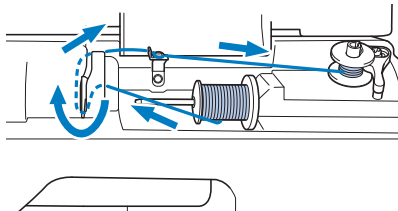

📖 Mémo

- La forme de la tige de guidage du bobineur de canette varie en fonction du modèle; toutefois, ceci n'affecte pas normalement la procédure d'utilisation de la machine. Le présent manuel décrit la procédure relative aux modèles présentant une tige de guidage du bobineur de canette en forme de clé.

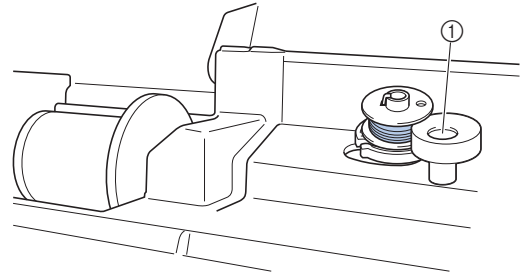

① Tige de guidage du bobineur de canette (forme ovale)

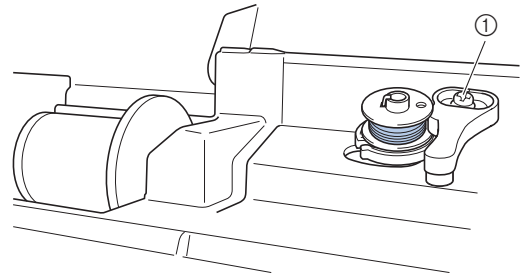

① Tige de guidage du bobineur de canette (forme de clé)

- 1 Ouvrez le capot supérieur.
- 2 Placez la canette sur l'axe du bobineur de canette de sorte que le ressort de l'axe vienne s'insérer dans l'encoche de la canette. Appuyez sur la canette jusqu'à ce qu'elle s'enclenche.

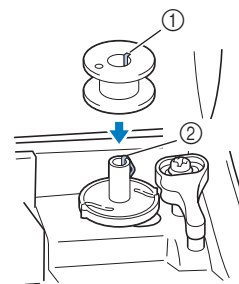

- ① Encoche
- ② Ressort de l'axe du bobineur de canette

- 3 Faites glisser l'axe du bobineur dans le sens de la flèche jusqu'à ce qu'il s'enclenche.

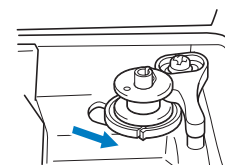

- La touche « Marche/Arrêt » s'allume en orange.

4 Retirez le couvercle de bobine inséré sur le porte-bobine.

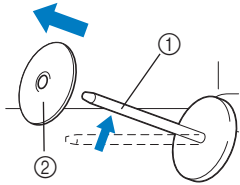

- ① Porte-bobine
- ② Couvercle de bobine

5 Placez la bobine de fil pour la canette sur le porte-bobine.

Faites glisser la bobine sur le porte-bobine de sorte qu'elle se trouve à l'horizontale et que le fil se déroule vers l'avant, en bas.

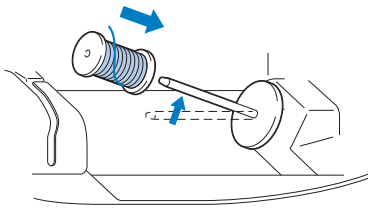

- Si la bobine n'est pas positionnée de manière appropriée et que le fil ne se déroule pas correctement, le fil risque de s'emmêler autour du porte-bobine.

6 Faites glisser le couvercle de bobine sur le porte-bobine.

Placez le couvercle de bobine le plus à droite possible, comme illustré, le côté arrondi orienté vers la gauche.

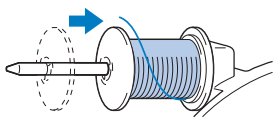

⚠ ATTENTION

- Si la bobine ou le couvercle de bobine n'est pas installé correctement, le fil risque de s'emmêler autour du porte-bobine et ainsi de casser l'aiguille.
- Trois tailles de couvercle de bobine sont disponibles, ce qui vous permet de choisir le couvercle le mieux adapté à la bobine utilisée. Si le couvercle de bobine est trop petit pour la bobine utilisée, le fil risque de se bloquer dans la fente de la bobine ou la machine de s'endommager. Lorsque vous utilisez la bobine de fil mini/extra large, servez-vous du centre amovible pour bobine de fil (bobine de fil mini/très grande).
Pour plus de détails sur le centre amovible pour bobine de fil (bobine de fil mini/très grande), reportez-vous à la section « Mémo », page B-14.

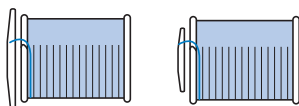

📖 Mémo

- Lorsque vous utilisez la bobine tel qu'illustré ci-dessous, utilisez le petit couvercle de bobine et laissez un petit espace entre le couvercle et la bobine.

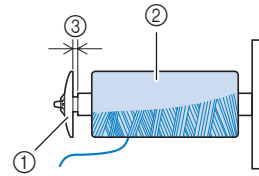

- ① Couvercle de bobine (petit)
- ② Bobine (fil bobiné de façon croisée)
- ③ Espace

- Si vous utilisez un fil se déroulant rapidement, tel qu'un fil en nylon transparent ou un fil métallique, placez le filet de la bobine sur la bobine avant de mettre la bobine de fil sur le porte-bobine. Si le filet de la bobine est trop long, pliez-le afin de l'adapter à la taille de la bobine.

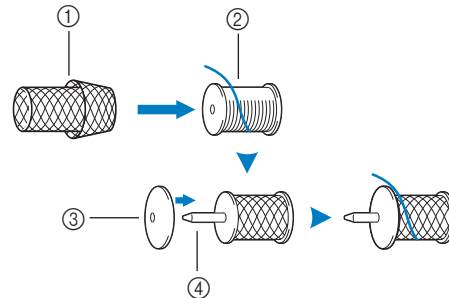

- ① Filet de la bobine
- ② Bobine
- ③ Couvercle de bobine
- ④ Porte-bobine

- Si une bobine de fil de 12 mm (1/2" / pouce) de diamètre et de 75 mm (3" / pouces) de hauteur est insérée sur le porte-bobine, utilisez le centre amovible pour bobine de fil (bobine de fil mini/très grande).

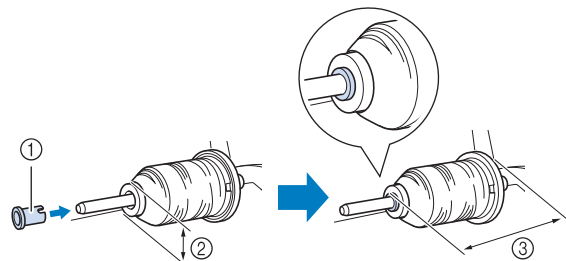

- ① Centre amovible pour bobine de fil (bobine de fil mini/très grande)
- ② 12 mm (1/2" / pouce)
- ③ 75 mm (3" / pouces)

- 7** Tout en maintenant le fil à proximité de la bobine de la main droite, comme illustré, tirez le fil de la main gauche, puis faites-le passer derrière le couvercle du guide-fil et vers l'avant.

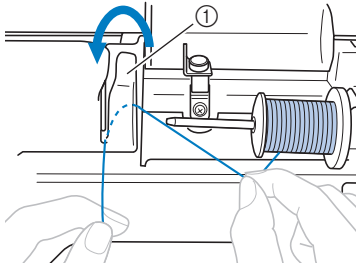

① Couvercle du guide-fil

- 8** Faites passer le fil sous la plaque du guide-fil, puis tirez-le vers la droite.

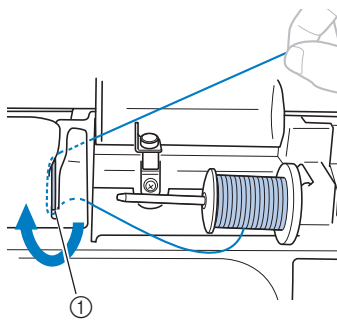

① Plaque du guide-fil

- 9** Faites passer le fil sous le crochet du guide-fil, puis enroulez-le dans le sens inverse des aiguilles d'une montre sous le disque de pré-tension.

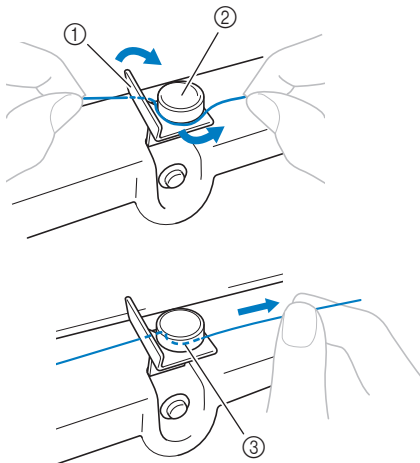

① Guide-fil
② Disque de pré-tension
③ Tirez-le autant que possible



Remarque

- Veillez à faire passer le fil en dessous du disque de pré-tension.

- 10** Tout en maintenant le fil de la main gauche, bobinez cinq ou six fois le fil ayant été tiré autour de la canette, dans le sens des aiguilles d'une montre, de la main droite.

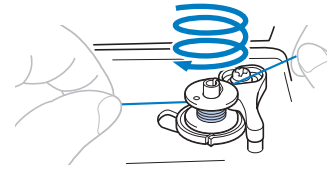

Remarque

- Veillez à tendre le fil entre la bobine et la canette.
- Assurez-vous de bobiner le fil dans le sens des aiguilles d'une montre autour de la canette, sinon il risque de s'enrouler autour de l'axe du bobineur de canette.

- 11** Faites passer l'extrémité du fil dans la fente du guide de la base du bobineur de canette et tirez le fil vers la droite pour le couper.

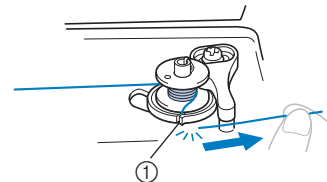

① Fente du guide de la base du bobineur de canette (avec coupe-fil intégré)

⚠ ATTENTION

- Veillez à couper le fil comme décrit. Si la canette est bobinée sans couper le fil à l'aide du coupe-fil intégré dans la fente de la base du bobineur de canette, le fil risque de s'emmêler dans la canette et l'aiguille risque de se tordre et de casser lorsque la canette tombera à court de fil.

- 12** Faites glisser la commande de vitesse de couture vers la droite.

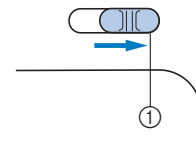

① Commande de vitesse



Remarque

- Les vitesses de bobinage de la canette peuvent varier en fonction du type de fil bobiné sur la canette.

13 Mettez la machine sous tension.

14 Appuyez une fois sur la touche « Marche/Arrêt » pour lancer le bobinage de la canette. Lorsque la pédale est branchée, appuyez dessus.



① Touche « Marche/Arrêt »

Remarque

- Lors du bobinage de fil en nylon transparent sur la canette, arrêtez l'opération lorsque la canette est à moitié pleine ou pleine aux 2/3. Si la canette est complètement bobinée de fil en nylon transparent, la pression peut entraîner une fissuration de la canette en plastique. Ceci générera une irrégularité au niveau des points, voire une rupture de la canette.

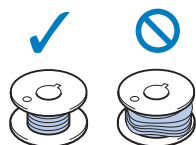

15 Lorsque le bobinage de la canette commence à ralentir, appuyez une fois sur la touche « Marche/Arrêt » pour arrêter la machine. Retirez votre pied de la pédale si celle-ci est branchée.

⚠ ATTENTION

- Arrêtez la machine dès que le bobinage de la canette commence à ralentir. Sinon, vous risquez d'endommager la machine.

16 À l'aide d'une paire de ciseaux, coupez l'extrémité du fil enroulé autour de la canette.

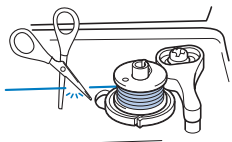

17 Faites glisser l'axe du bobineur de canette vers la gauche, puis retirez la canette de l'axe.

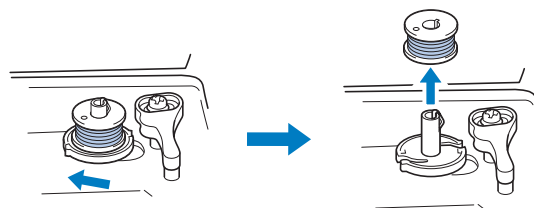

Mémo

- Si l'axe du bobineur de canette est réglé vers la droite, l'aiguille ne se déplacera pas. (Il est impossible de coudre.)

18 Faites glisser la commande de vitesse de couture dans sa position d'origine.

19 Retirez la bobine de fil pour la canette du porte-bobine.

Mémo

- Lorsque vous mettez la machine en marche ou lorsque vous tournez le volant après avoir bobiné la canette, vous entendez un cliquetis; il ne s'agit pas d'un dysfonctionnement.

Installation de la canette

Installez une canette pleine.

Vous pouvez commencer à coudre immédiatement sans sortir le fil de la canette en insérant tout simplement la canette dans son boîtier et en guidant le fil par la fente du capot de la plaque d'aiguille.

Mémo

- Pour plus de détails sur la couture après avoir fait sortir le fil de la canette, par exemple lorsque vous cousez des fronces ou du quilting (courtepointe) en mouvement libre, reportez-vous à la section « Sortie du fil de la canette » à la page B-23.

⚠ ATTENTION

- Utilisez une canette dont le fil a été correctement bobiné, sinon l'aiguille risque de casser ou la tension du fil risque d'être incorrecte.

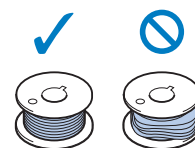

- Avant d'insérer ou de changer la canette, veillez à toujours mettre la machine hors tension. Dans le cas contraire, vous risqueriez de vous blesser en cas d'activation de la touche « Marche/Arrêt » ou de toute autre touche entraînant la mise en route de la machine.

- 1 Appuyez une ou deux fois sur la touche  (Positionnement aiguille) pour relever l'aiguille.
- 2 Mettez la machine hors tension.
- 3 Relevez le levier du pied-de-biche.
- 4 Faites glisser le bouton d'ouverture du capot du compartiment à canette vers la droite.

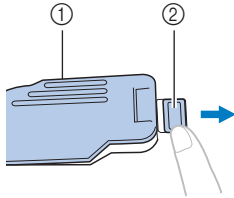

- ① Capot du compartiment à canette
② Bouton d'ouverture

- 5 Le capot du compartiment à canette s'ouvre.
- 6 Maintenez la canette de la main droite de sorte que le fil se déroule du côté gauche et tenez l'extrémité du fil de la main gauche. Ensuite, à l'aide de votre main droite, placez la canette dans son boîtier.

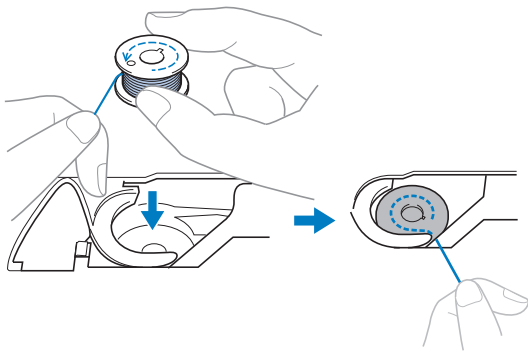

- 7 Maintenez légèrement la canette de la main droite (1), puis faites passer l'extrémité du fil autour du taquet du capot de la plaque d'aiguille de la main gauche (2).

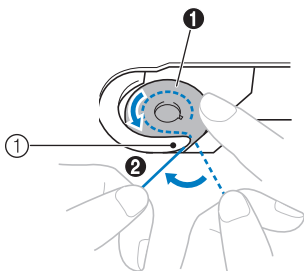

- ① Taquet

⚠ ATTENTION

- Veillez à maintenir d'un doigt la canette vers le bas et à dérouler correctement le fil de la canette, sinon le fil risque de casser ou de présenter une tension incorrecte.

Mémo

- Le sens de passage du fil dans le boîtier de la canette est indiqué par des repères figurant autour de ce dernier. Veillez à enfiler le fil dans la machine comme indiqué.

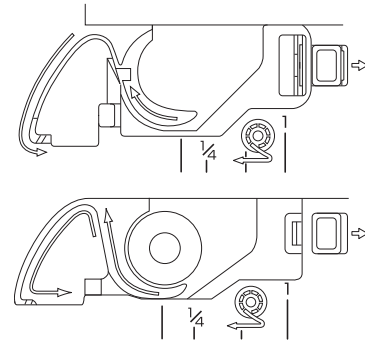

- 8 Tout en maintenant légèrement la canette en place avec la main droite (1), faites passer le fil par la fente du couvercle de la plaque d'aiguille (2) et tirez-le légèrement avec la main gauche (3).

- Le fil pénètre dans le ressort de tension du boîtier de la canette.

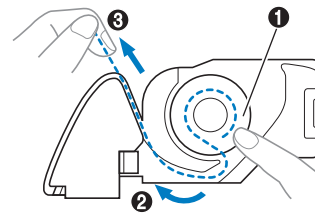

- 9 Tout en maintenant légèrement la canette en place avec la main droite (1), continuez à faire passer le fil par la fente avec la main gauche (2). Coupez ensuite le fil à l'aide du coupe-fil (3).

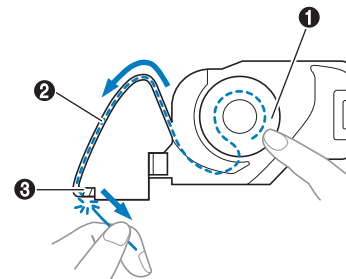



Remarque

- Si le fil n'est pas inséré correctement dans le ressort de réglage de la tension du boîtier de la canette, la tension du fil pourrait être incorrecte.

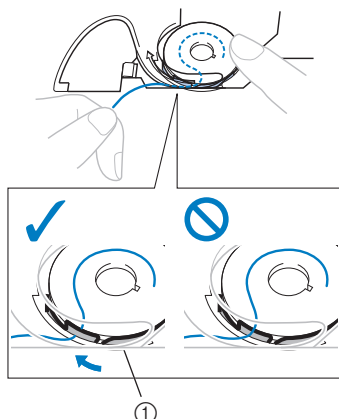

① Ressort de réglage de la tension

10 Remplacez le capot du compartiment à canette.

Insérez l'ergot dans l'angle inférieur gauche du capot du compartiment à canette, puis appuyez légèrement sur le côté droit.

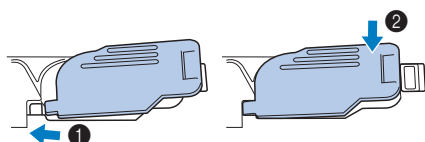

→ L'enfilage de la canette est terminé.

Enfilez ensuite le fil supérieur. Passez à la procédure décrite dans la section « Enfilage supérieur » à la page B-19.



Mémo

- Vous pouvez commencer à coudre sans faire sortir le fil de la canette. Si vous souhaitez faire sortir le fil de la canette avant de commencer à coudre, tirez sur le fil en respectant la procédure indiquée à la section « Sortie du fil de la canette » à la page B-23.

Enfilage supérieur

⚠ ATTENTION

- Trois tailles de couvercle de bobine sont disponibles, ce qui vous permet de choisir le couvercle le mieux adapté à la bobine utilisée. Si le couvercle de bobine est trop petit pour la bobine utilisée, le fil risque de se bloquer dans la fente de la bobine ou l'aiguille de casser. Lorsque vous utilisez la bobine de fil mini/extra large, servez-vous du centre amovible pour bobine de fil (bobine de fil mini/très grande). Pour plus d'information sur le choix des couvercles de bobine pour votre type de fil, reportez-vous à la section page B-14.

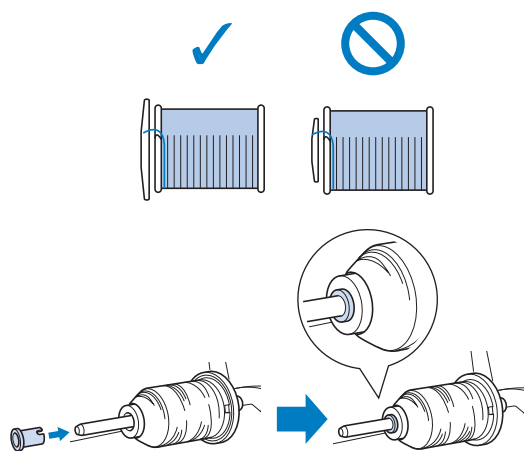

- Lorsque vous enfiler le fil supérieur, suivez attentivement les instructions. Si l'enfilage supérieur n'est pas correct, le fil risque de s'emmêler ou l'aiguille de se tordre ou de casser.
- N'utilisez jamais de fil d'une grosseur de 20 ou moins.
- Utilisez l'aiguille et le fil dans leur combinaison correcte. Pour plus de détails sur la combinaison correcte des aiguilles et des fils, reportez-vous à la section « Combinaisons tissu/fil/aiguille » à la page B-26.

Enfilage du fil supérieur

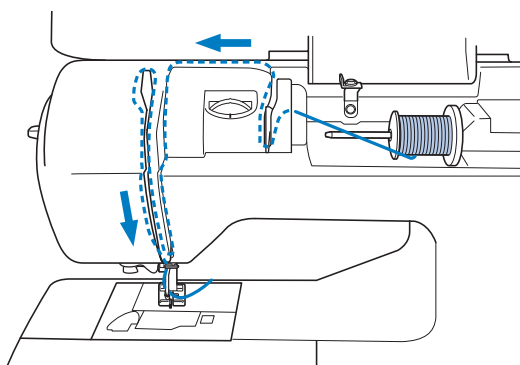

Lorsque vous enfiler le fil supérieur, suivez attentivement les instructions.

1 Mettez la machine sous tension.

2 Relevez le levier du pied-de-biche pour soulever le pied-de-biche.

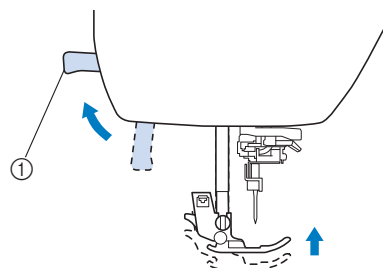

① Levier du pied-de-biche

→ Le levier releveur de fil s'ouvre, de sorte que la machine puisse être enfilée.

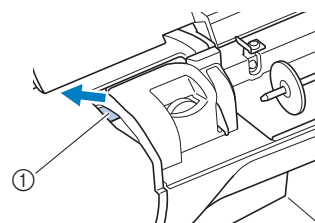

① Levier releveur

**Remarque**

- Si le pied-de-biche n'est pas relevé, il est impossible d'enfiler la machine.

3 Appuyez une ou deux fois sur la touche  (Positionnement aiguille) pour relever l'aiguille.

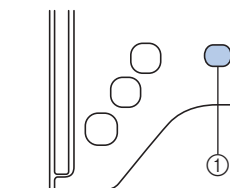

① Touche Positionnement aiguille

→ L'aiguille est suffisamment relevée lorsque le repère du volant est dirigé vers le haut, comme illustré ci-dessous. Vérifiez le volant et, si le repère ne se trouve pas dans cette position, appuyez sur

 (Touche de positionnement d'aiguille) jusqu'à ce qu'il y soit.

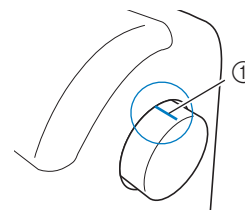

① Repère du volant

4 Mettez la machine hors tension.

- 5** Retirez le couvercle de bobine inséré sur le porte-bobine.

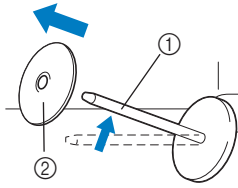

- ① Porte-bobine
② Couvercle de bobine

- 6** Placez la bobine de fil sur le porte-bobine.

Faites glisser la bobine sur le porte-bobine de sorte qu'elle se trouve à l'horizontale et que le fil se déroule vers l'avant, en bas.

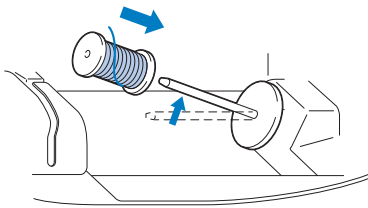

⚠ ATTENTION

- Si la bobine ou le couvercle de bobine n'est pas positionné correctement, le fil risque de s'emmêler autour du porte-bobine ou l'aiguille de casser.

- 7** Faites glisser le couvercle de bobine sur le porte-bobine.

Placez le couvercle de bobine le plus à droite possible, comme illustré, le côté arrondi orienté vers la gauche.

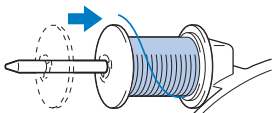

- 8** Tout en maintenant légèrement le fil de la main droite, tirez le fil de la main gauche, puis faites-le passer derrière le couvercle du guide-fil et vers l'avant.

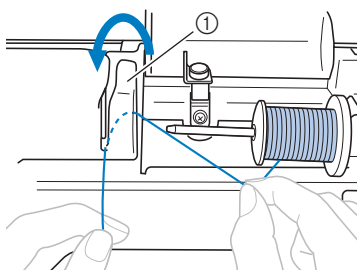

- ① Couvercle du guide-fil

- 9** Tout en le maintenant légèrement de la main droite, faites passer le fil sous la plaque du guide-fil, puis tirez dessus.

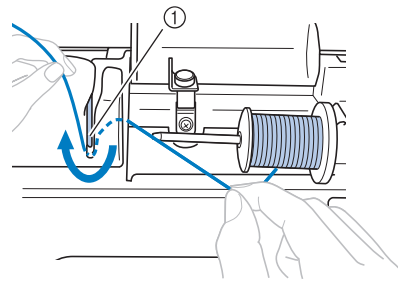

- ① Plaque du guide-fil

- 10** Faites passer le fil par le chemin en respectant l'ordre indiqué ci-dessous.

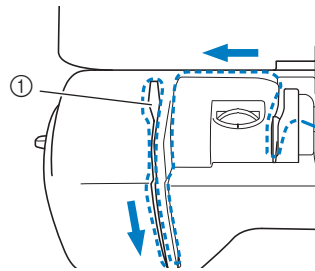

- ① Levier releveur

💡 Remarque

- Il n'est pas possible d'enfiler la machine si le pied-de-biche est abaissé et le verrou fermé. Veillez à relever le pied-de-biche pour ouvrir le verrou avant d'enfiler la machine. Avant de retirer le fil supérieur, veillez également à relever le pied-de-biche afin d'ouvrir le verrou.
- Cette machine est équipée d'une fenêtre qui vous permet de vérifier la position du levier releveur. Regardez par cette fenêtre pour vérifier que le fil est correctement inséré dans le levier releveur.

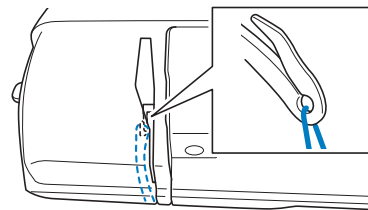

11 Faites glisser le fil derrière le guide-fil de la barre de l'aiguille.

Vous pouvez facilement faire glisser le fil derrière le guide-fil de la barre de l'aiguille en le tenant de la main gauche et en l'enfilant de la main droite, comme illustré.

Veillez à faire passer le fil à gauche du taquet du guide-fil de la barre de l'aiguille.

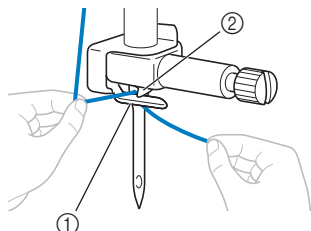

- ① Guide-fil de la barre de l'aiguille
② Taquet

Enfilage de l'aiguille

Mémo

- Vous pouvez utiliser l'enfileur avec des aiguilles 75/11 à 100/16.
- Vous ne pouvez pas utiliser l'enfileur avec une aiguille à oreilles ou une aiguille jumelée.
- Si vous utilisez du fil de type nylon monofilament transparent ou des fils spéciaux, il n'est pas recommandé d'utiliser l'enfileur.
- Si l'enfileur ne peut pas être utilisé, reportez-vous à la section « Enfilage manuel de l'aiguille (sans utiliser l'enfileur) » à la page B-22.

1 Tirez l'extrémité du fil, que vous avez passé par le guide-fil de la barre de l'aiguille, vers la gauche, puis faites-le passer par l'encoche du guide-fil de l'enfileur

① Tirez ensuite fermement le fil par l'avant et insérez-le dans la fente du disque du guide-fil « 7 » jusqu'au bout ②.

- Veillez à faire passer le fil par l'encoche du guide-fil de l'enfileur.

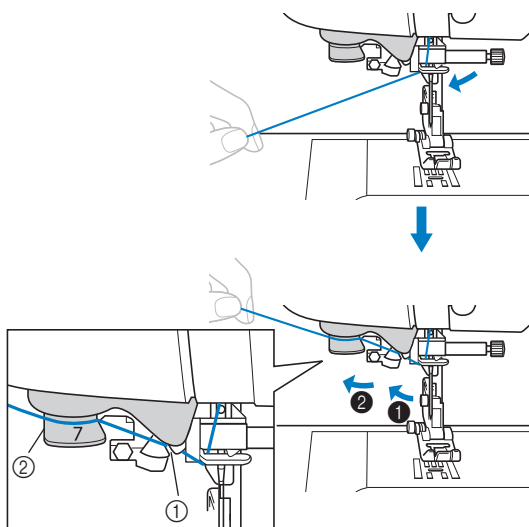

- ① Encoche du guide-fil de l'enfileur
② Disque du guide-fil de l'enfileur

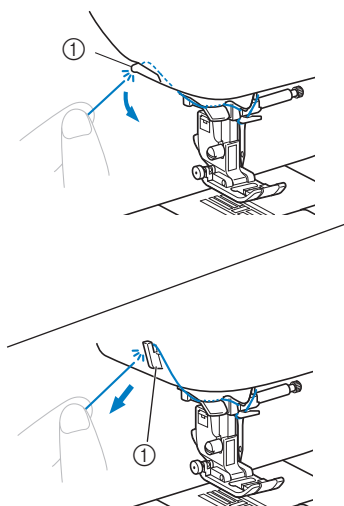
2 Coupez le fil avec le coupe-fil situé sur le côté gauche de la machine.

- ① Coupe-fil

Remarque

- Si le fil est tiré et ne peut être coupé correctement, abaissez le levier du pied-de-biche de manière à maintenir le fil en place avant de le couper. Si vous exécutez cette opération, ignorez l'étape ③.
- Lorsque vous utilisez un fil se déroulant rapidement de la bobine, tel qu'un fil métallique, il peut s'avérer difficile d'enfiler l'aiguille si le fil est coupé. Par conséquent, au lieu d'utiliser le coupe-fil, tirez environ 8 cm (env. 3" / pouces) de fil après l'avoir fait passer par les disques de guide-fil de l'enfileur (indiqués par un « 7 »).

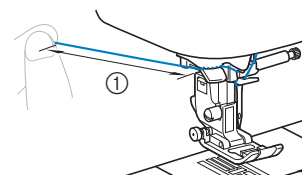

- ① 8 cm (env. 3" / pouces) minimum

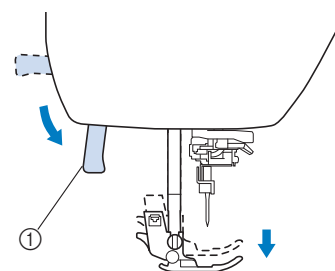
3 Abaissez le levier du pied-de-biche pour abaisser le pied-de-biche.

- ① Levier du pied-de-biche

- 4** Abaissez le levier d'enfilage de l'aiguille situé sur le côté gauche de la machine jusqu'à ce que vous entendiez un clic, puis remettez-le doucement dans sa position d'origine.

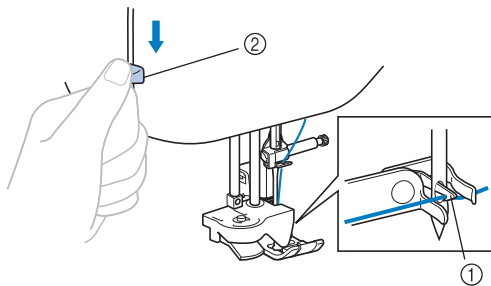

- ① Crochet
② Levier d'enfilage de l'aiguille

→ Le crochet pivote et passe le fil par le chas de l'aiguille.

Remarque

- Si l'aiguille n'est pas relevée au maximum, l'enfileur ne peut être efficace. Tournez le volant dans le sens inverse des aiguilles d'une montre jusqu'à ce que l'aiguille se trouve dans sa position maximale. L'aiguille est suffisamment relevée lorsque le repère du volant est dirigé vers le haut, comme illustré à l'étape **3** à la page B-19.

- 5** Tirez soigneusement l'extrémité du fil passé par le chas de l'aiguille.

Si l'aiguille n'est pas complètement enfilée, mais qu'une boucle se forme dans son chas, enfilez doucement la boucle dans le chas pour sortir l'extrémité du fil.

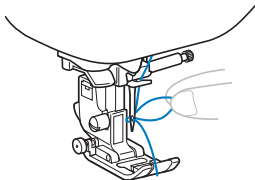

ATTENTION

- Ne tirez pas brusquement sur le fil, sinon vous risqueriez de tordre ou de casser l'aiguille.

- 6** Relevez le levier du pied-de-biche, passez-y l'extrémité du fil, puis tirez environ 5 cm (environ 2" / pouces) de fil vers l'arrière de la machine.

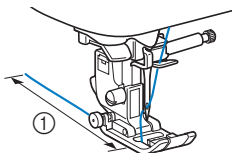

- ① 5 cm (env. 2" / pouces)

Enfilage manuel de l'aiguille (sans utiliser l'enfileur)

Si vous utilisez du fil spécial, comme du fil en nylon transparent, ainsi qu'une aiguille à oreilles ou une aiguille jumelée dont vous ne pouvez pas vous servir avec l'enfileur, enfilez l'aiguille comme décrit ci-dessous.

- 1** Effectuez l'enfilage de la machine jusqu'à ce que vous arriviez au chas de l'aiguille.

- Pour plus de détails, reportez-vous à la section « Enfilage du fil supérieur » à la page B-19.

- 2** Abaissez le levier du pied-de-biche.

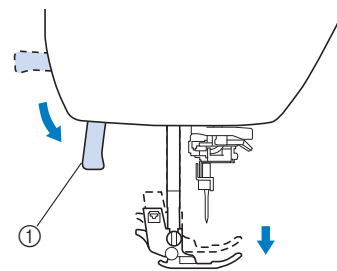

- ① Levier du pied-de-biche

- 3** Insérez le fil dans le chas de l'aiguille, de l'avant vers l'arrière.

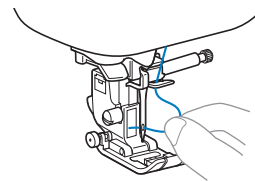

ATTENTION

- N'oubliez pas de mettre la machine hors tension durant la procédure d'enfilage manuel de l'aiguille. En effet, dans le cas contraire, vous risqueriez de vous blesser en cas d'activation de la touche « Marche/Arrêt » ou de toute autre touche entraînant la mise en route de la machine.

- 4** Relevez le levier du pied-de-biche, passez-y l'extrémité du fil, puis tirez environ 5 cm (environ 2" / pouces) de fil vers l'arrière de la machine.

Sortie du fil de la canette

Lorsque vous cousez des fronces ou avant le quilting (courtepointe) en mouvement libre, commencez par faire sortir le fil de la canette comme décrit ci-dessous.

- 1 Reportez-vous à la section « Enfilage du fil supérieur » (page B-19) pour enfiler la machine avec le fil supérieur et enfiler l'aiguille.
- 2 Respectez les étapes 4 à 6 de la procédure « Installation de la canette » (page B-16) pour effectuer l'installation de la canette, afin de l'insérer dans son boîtier.
- 3 Faites passer le fil de la canette par la fente. Ne coupez pas le fil avec le coupe-fil.

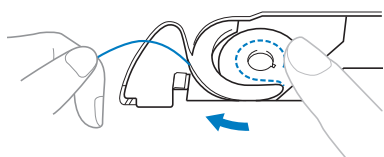

- 4 Tout en maintenant légèrement le fil supérieur de la main gauche, appuyez deux fois sur la touche  (Positionnement aiguille) pour abaisser l'aiguille, puis relevez-la.

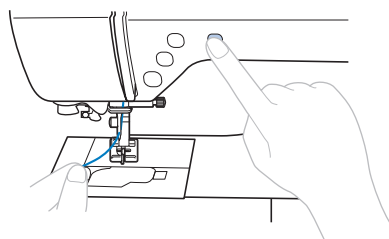

→ Le fil de la canette fait une boucle autour du fil supérieur et vous pouvez tirer dessus.

- 5 Pour extraire le fil de la canette, tirez doucement le fil supérieur vers le haut.

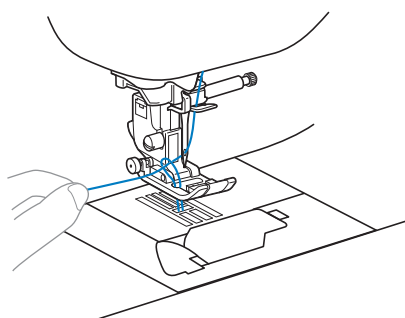

- 6 Sortez le fil de la canette, puis faites-le passer sous le pied-de-biche, et tirez-le d'environ 10 cm (4" / pouces) vers l'arrière de la machine, en l'alignant sur le fil supérieur.

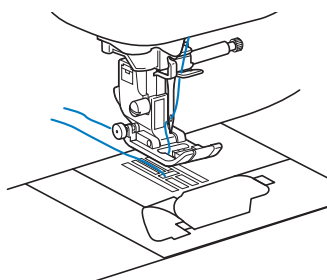

- 7 Remplacez le capot du compartiment à canette.

Insérez l'ergot dans l'angle inférieur gauche du capot du compartiment à canette, puis appuyez légèrement sur le côté droit.

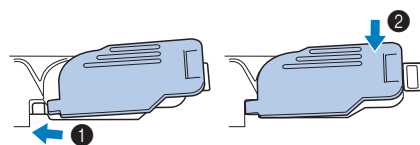

Utilisation de l'aiguille jumelée

Avec l'aiguille jumelée, vous pouvez coudre deux lignes parallèles du même point avec deux fils différents. La grosseur et la qualité des deux fils supérieurs doivent être identiques. Veillez à utiliser l'aiguille jumelée, le porte-bobine horizontal et le couvercle de bobine approprié.

Pour plus de détails sur les points pouvant être cousus à l'aide de l'aiguille jumelée, reportez-vous à la section « Tableau de réglage des points », à la page B-42.

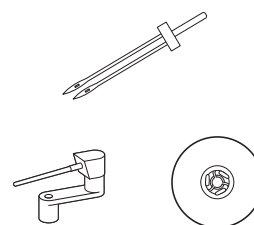

Mémo

- Les aiguilles jumelées sont généralement utilisées pour créer des fronces. Contactez votre revendeur Brother agréé le plus proche pour obtenir le pied pour fronces en option de votre machine (SA194, F069 : XF5832-001).

ATTENTION

- N'utilisez que l'aiguille jumelée (aiguille 2/11, code de référence : X59296-121). N'utilisez pas d'autres aiguilles : elles risqueraient de se tordre ou la machine pourrait être endommagée.
- N'utilisez jamais d'aiguilles pliées. Une aiguille pliée risque de facilement casser; vous pourriez même vous blesser.
- Vous ne pouvez pas utiliser l'enfileur avec l'aiguille jumelée. Si vous l'utilisez, la machine risque d'être endommagée.

- 1 Installez l'aiguille jumelée.

- Pour plus de détails sur l'installation d'une aiguille, reportez-vous à la section « Remplacement de l'aiguille » à la page B-27.

- 2 Faites passer le fil supérieur par le chas gauche de l'aiguille.

- Pour plus de détails, reportez-vous aux étapes 1 à 11 de la section « Enfilage du fil supérieur » à la page B-19.

3 Enfilez manuellement le fil supérieur dans l'aiguille de gauche.

Introduisez le fil dans le chas de l'aiguille, par l'avant.

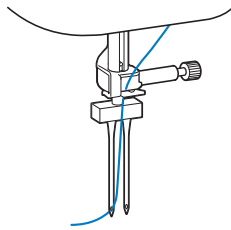

4 Placez le porte-bobine horizontal sur l'axe du bobineur de canette.

Insérez le porte-bobine horizontal de façon à ce qu'il soit perpendiculaire à l'axe du bobineur de canette.

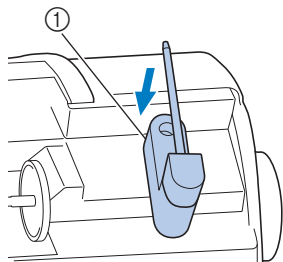

① Axe du bobineur de canette

5 Faites basculer le porte-bobine vers la gauche pour le positionner à l'horizontale.

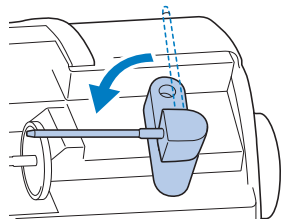

6 Placez la bobine de fil supérieur pour l'aiguille droite sur le porte-bobine horizontal, puis fixez-la avec le couvercle de bobine.

Le fil doit se dérouler par le bas et l'avant de la bobine.

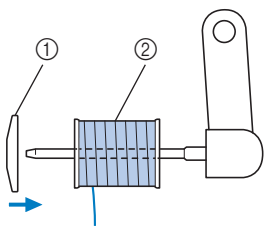

① Couvercle de bobine
② Bobine

7 Enfilez le fil supérieur de la même manière que le fil supérieur du côté gauche.

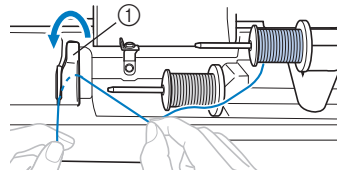

① Couvercle du guide-fil

- Pour plus de détails, reportez-vous aux étapes **B** à **10** de la section « Enfilage du fil supérieur » à la page B-19.

8 Sans passer le fil dans le guide-fil de la barre de l'aiguille, enfilez manuellement l'aiguille de droite.

Faites passer manuellement le fil par le chas de l'aiguille, de l'avant vers l'arrière.

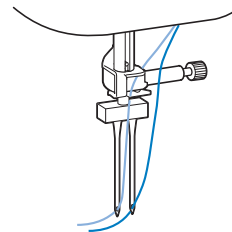

- Vous ne pouvez pas utiliser l'enfileur avec l'aiguille jumelée. Si vous l'utilisez, la machine risque d'être endommagée.

9 Fixez le pied zigzag « J ».

- Pour plus de détails sur le changement du pied-de-biche, reportez-vous à la section « Remplacement du pied-de-biche » à la page B-29.

⚠ ATTENTION

- Lorsque vous utilisez l'aiguille jumelée, veillez à fixer le pied zigzag « J ». Si vous obtenez des points froncés, utilisez le pied pour monogrammes « N » ou fixez un renfort de broderie.

10 Mettez la machine sous tension et sélectionnez un point.

- Pour la sélection de points, reportez-vous à la section « Sélection d'un motif de point » à la page B-32.
- Reportez-vous à la section « Tableau de réglage des points » à la page B-42 pour les points qui utilisent une aiguille jumelée.

⚠ ATTENTION

- Lorsque vous utilisez l'aiguille jumelée, veillez à sélectionner un point approprié, sinon l'aiguille risque de casser ou la machine de s'endommager.

11 Appuyez sur pour activer le mode Aiguille jumelée.

Assurez-vous que la mention  apparaît sur l'écran à cristaux liquides.

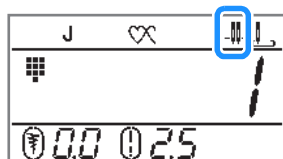

⚠ ATTENTION

- Lorsque vous utilisez l'aiguille jumelée, veillez à sélectionner le réglage d'aiguille jumelée, sinon l'aiguille risque de casser ou la machine de s'endommager.

12 Commencez à coudre.

- Pour plus de détails sur le lancement de la couture, reportez-vous à la section « COMMENCER À COUDRE » à la page B-31.

→ Deux lignes de points sont cousues en parallèle.

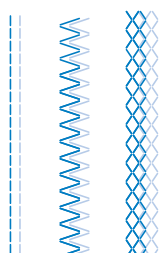

Remarque

- Lorsque vous changez de sens de couture, appuyez sur la touche  (Positionnement aiguille) pour relever l'aiguille du tissu, puis relevez le levier du pied-de-biche et tournez le tissu.

⚠ ATTENTION

- N'essayez pas de tourner le tissu lorsque l'aiguille jumelée est abaissée dans le tissu, sinon l'aiguille risque de casser ou la machine de s'endommager.

Combinaisons tissu/fil/aiguille

- **Aiguilles qui peuvent être utilisées avec cette machine : Aiguilles pour machines à coudre domestiques (taille 65/9 - 100/16)**
 - * Plus le numéro de l'aiguille est grand, plus l'aiguille est grosse. Plus le numéro de l'aiguille est petit, plus l'aiguille est fine.
- **Fils qui peuvent être utilisés avec cette machine : Grosseur de 30 à 90**
 - * N'utilisez jamais de fil d'une grosseur de 20 ou moins. La machine pourrait ne plus fonctionner.
 - * Plus le numéro de fil est petit, plus le fil est épais. Plus le numéro de fil est grand, plus le fil est fin.
- **L'aiguille et le fil à utiliser avec la machine dépendent du type et de l'épaisseur du tissu employé. Reportez-vous au tableau suivant pour choisir le fil et l'aiguille appropriés au tissu que vous souhaitez coudre.**
 - Les combinaisons indiquées dans le tableau donnent un aperçu général. Veillez à coudre quelques points d'essai sur le nombre réel de couches et sur le type de tissu utilisé pour votre ouvrage.
 - Les aiguilles de la machine sont des consommables. Pour une question de sécurité et pour de meilleurs résultats, nous recommandons de remplacer régulièrement l'aiguille. Pour plus de détails sur le remplacement de l'aiguille, reportez-vous à la section « Vérification de l'aiguille » à la page B-27.
- **En principe, utilisez une aiguille fine et un fil fin pour les tissus légers, et utilisez une aiguille plus grosse et un fil plus épais pour les tissus lourds.**
- **Sélectionnez un point adapté au tissu, puis réglez la longueur du point. Lorsque vous cousez des tissus légers, diminuez la longueur du point (point plus court). Lorsque vous cousez des tissus lourds, augmentez la longueur du point (point plus long). (page B-38)**
Lorsque vous cousez des tissus élastiques, reportez-vous à « Couture de tissus élastiques » dans la section « Couture ».

Type de tissu/Application		Fil		Taille de l'aiguille	Longueur du point [mm (pouce)]
		Type	Poids		
Tissus légers	Linen, crêpe georgette, challis, organdi, crêpe, crêpe chiffon, voile, gaze, tulle, doublure, etc.	Fil polyester	60 - 90	65/9 - 75/11	Points fins 1,8 - 2,5 (1/16 - 3/32)
		Fil coton, Fil de soie	50 - 80		
Tissus moyens	Drap fin, taffetas, gabardine, flanelle, tissu gaufré, double gaze, lin, éponge, nid d'abeilles, toile à drap, popeline, serge de coton, satin, coton à matelasser, etc.	Fil polyester	60 - 90	75/11 - 90/14	Points normaux 2,0 - 3,0 (1/16 - 1/8)
		Fil coton, Fil de soie	50 - 60		
Tissus lourds	Toile de jean (340 g (12 oz) et plus), toile, etc.	Fil polyester, Fil coton	30	100/16	Points longs 2,5 - 4,0 (3/32 - 3/16)
	Toile de jean (340 g (12 oz) et plus), toile, tweed, velours côtelé, velours, laine Melton, tissu enduit de vinyle, etc.	Fil polyester	60	90/14 - 100/16	
		Fil coton, Fil de soie	30 - 50		
Tissus élastiques (tricot, etc.)	Jersey, tricot, tissu pour T-shirt, molleton, interlock, etc.	Fil coton, Fil polyester, Fil de soie	50	Aiguille à pointe boule 75/11 - 90/14	Réglage adapté à l'épaisseur du tissu
Pour couture de renfort		Fil polyester, Fil coton	30	90/14 - 100/16	Réglage adapté à l'épaisseur du tissu
			50 - 60	75/11 - 90/14	

■ Fil en nylon transparent

Utilisez une aiguille pour coutures de renfort pour machine à coudre domestique, quel que soit le tissu ou le fil utilisé.

⚠ ATTENTION

- Les combinaisons tissu/fil/aiguille appropriées sont indiquées dans le tableau ci-dessus. Si la combinaison tissu/fil/aiguille n'est pas correcte, l'aiguille risque de se tordre ou de casser, en particulier si vous utilisez des tissus lourds (comme de la toile de jean) avec des aiguilles fines (comme les numéros 65/9 à 75/11). En outre, la couture risque d'être irrégulière ou de faire des plis, et la machine peut sauter des points.

Remplacement de l'aiguille

Veillez à respecter les précautions suivantes relatives à la manipulation de l'aiguille. Le non-respect de ces précautions présente un grand danger : l'aiguille risque notamment de casser et des fragments peuvent s'éparpiller. Lisez attentivement les instructions ci-dessous et respectez-les scrupuleusement.

⚠ ATTENTION

- **N'utilisez que les aiguilles pour machines à coudre domestiques recommandées. N'utilisez pas d'autres aiguilles : elles risqueraient de se tordre ou la machine pourrait être endommagée.**
- **N'utilisez jamais d'aiguilles pliées. Une aiguille pliée risque de facilement casser; vous pourriez même vous blesser.**

Vérification de l'aiguille

Il est extrêmement dangereux de coudre avec une aiguille tordue; en effet, celle-ci risque de casser en cours d'utilisation.

Avant d'utiliser l'aiguille, placez le côté plat de l'aiguille sur une surface plane et assurez-vous que la distance entre l'aiguille et la surface est constante.

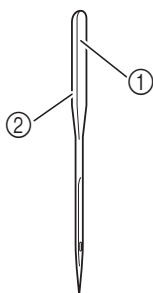

- ① Côté plat
- ② Identification du type d'aiguille

⚠ ATTENTION

- **Si la distance entre l'aiguille et la surface plane n'est pas constante, l'aiguille est tordue. N'utilisez pas d'aiguille tordue.**

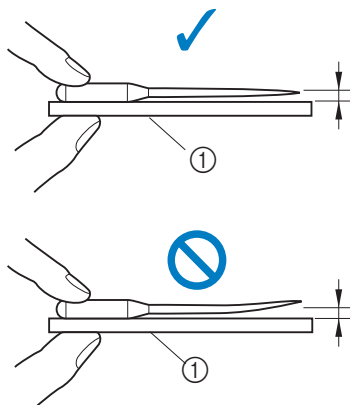

- ① Surface plane

💡 Remarque

- Remplacez l'aiguille dans les quatre cas suivants :
 - ① Si un bruit inhabituel est émis lorsque l'aiguille pénètre le tissu pendant la couture de points d'essai à vitesse lente. (La pointe de l'aiguille peut être cassée.)
 - ② Si des points sont sautés. (L'aiguille est peut-être tordue.)
 - ③ Lorsqu'un projet est terminé, par exemple un vêtement.
 - ④ Après avoir utilisé trois bobines de fil pleines.

Remplacement de l'aiguille

Utilisez le tournevis et une aiguille droite conformément aux instructions de la section « Vérification de l'aiguille ».

- 1 Appuyez une ou deux fois sur la touche (Positionnement aiguille) pour relever l'aiguille.

- 2 Mettez la machine hors tension.

⚠ ATTENTION

- **Avant de remplacer l'aiguille, veillez à toujours mettre la machine hors tension. Dans le cas contraire, vous risqueriez de vous blesser en cas d'activation de la touche « Marche/Arrêt » ou de toute autre touche entraînant la mise en route de la machine.**

- 3 Placez du tissu ou du papier sous le pied-de-biche afin de couvrir le trou de la plaque d'aiguille.

💡 Remarque

- Avant de remplacer l'aiguille, recouvrez le trou de la plaque d'aiguille avec du tissu ou du papier, pour empêcher l'aiguille de tomber dans la machine.

- 4 Abaissez le pied-de-biche.

5 Tenez l'aiguille de la main gauche, puis, à l'aide d'un tournevis, tournez la vis du support de l'aiguille vers vous (dans le sens inverse des aiguilles d'une montre) pour retirer l'aiguille.

- La vis du support de l'aiguille peut également être desserrée ou serrée à l'aide du tournevis en forme de disque (ou de L).

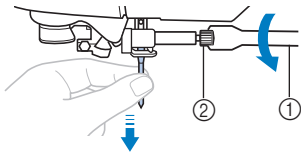

- ① Tournevis
- ② Vis du support de l'aiguille

- Ne forcez pas lorsque vous serrez ou desserrez la vis du support de l'aiguille, sinon certaines pièces de la machine risquent d'être endommagées.

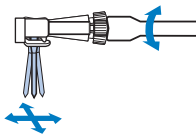

6 Le côté plat de l'aiguille orienté vers l'arrière de la machine, insérez l'aiguille jusqu'à ce qu'elle touche la butée.

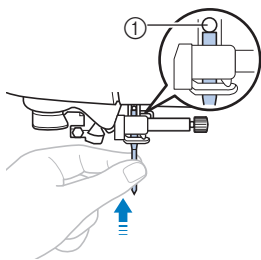

- ① Butée d'aiguille

7 Tout en maintenant l'aiguille de la main gauche, utilisez le tournevis pour serrer la vis du support de l'aiguille.

Tournez la vis vers l'arrière de la machine (sens des aiguilles d'une montre).

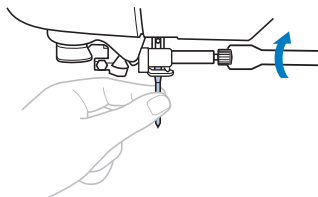

⚠ ATTENTION

- Veillez à insérer l'aiguille jusqu'à ce qu'elle touche la butée et serrez soigneusement la vis de support de l'aiguille à l'aide du tournevis, sinon l'aiguille risque de casser ou d'être endommagée.

Remplacement du pied-de-biche

⚠ ATTENTION

- Utilisez le pied-de-biche adapté au type de point que vous souhaitez coudre, sinon l'aiguille risque de heurter le pied-de-biche et de se tordre ou de casser.
- N'utilisez que des pieds-de-biche conçus pour cette machine. Si vous utilisez un autre type de pied-de-biche, vous risquez de vous blesser ou d'endommager la machine.

Remplacement du pied-de-biche

1 Appuyez une ou deux fois sur la touche \updownarrow (Positionnement aiguille) pour relever l'aiguille.

2 Mettez la machine hors tension.

⚠ ATTENTION

- Avant de remplacer le pied-de-biche, veillez à toujours mettre la machine hors tension. Dans le cas contraire, vous risqueriez de vous blesser en cas d'activation de la touche « Marche/Arrêt » ou de toute autre touche entraînant la mise en route de la machine.

3 Relevez le levier du pied-de-biche, si nécessaire.

4 Appuyez sur le bouton noir situé à l'arrière du support du pied-de-biche.

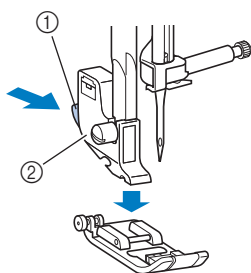

- ① Bouton noir
② Support du pied-de-biche

5 Placez un autre pied-de-biche sous le support de sorte à aligner le crochet sur l'encoche du support.

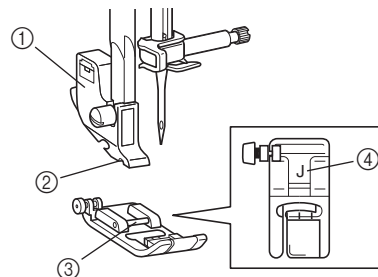

- ① Support du pied-de-biche
② Encoche
③ Crochet
④ Type de pied-de-biche

6 Abaissez lentement le levier du pied-de-biche de sorte à enclencher le crochet dans l'encoche du support.

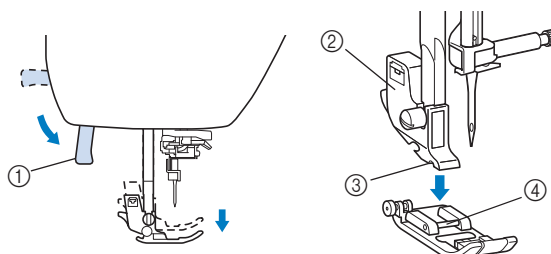

- ① Levier du pied-de-biche
② Support du pied-de-biche
③ Encoche
④ Crochet
→ Le pied-de-biche est fixé.

7 Relevez le levier du pied-de-biche pour vérifier que le pied-de-biche est fixé correctement.

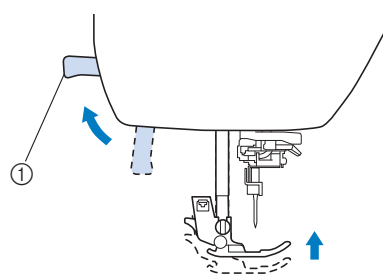

- ① Levier du pied-de-biche

Remarque

- Lorsqu'un point est sélectionné, l'icône du pied-de-biche devant être utilisé s'affiche à l'écran. Vérifiez que le pied-de-biche approprié est fixé avant de commencer la couture. Si le pied-de-biche installé n'est pas adapté, mettez la machine hors tension, installez un pied-de-biche approprié, puis remettez la machine en marche et sélectionnez à nouveau le point souhaité.

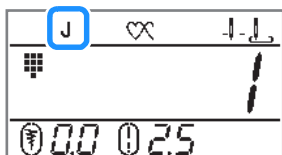

J	Pied zigzag « J »
N	Pied pour monogrammes « N »
G	Pied pour faufilage « G »
A	Pied pour boutonnières « A »
R	Pied pour point invisible « R »
M	Pied pour boutons « M »
S	Couteau raseur « S »

- Pour plus de détails sur le pied-de-biche devant être utilisé avec le point sélectionné, reportez-vous à la section « Tableau de réglage des points » à la page B-42.

Retrait et fixation du support de pied-de-biche

Retirez le support du pied-de-biche lorsque vous nettoyez la machine ou installez un pied-de-biche qui n'utilise pas le support, comme le pied à double entraînement et le pied pour quilting (courtepointe). Utilisez le tournevis pour retirer le support du pied-de-biche.

1 Mettez la machine hors tension.

2 Retirez le pied-de-biche.

- Pour plus de détails, reportez-vous à la section « Remplacement du pied-de-biche » à la page B-29.

3 Utilisez le tournevis pour desserrer la vis du support du pied-de-biche.

Tournez la vis vers l'arrière de la machine (sens inverse des aiguilles d'une montre).

- La vis du support du pied-de-biche peut également être desserrée ou serrée à l'aide du tournevis en forme de disque (ou de L).

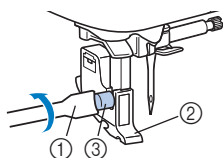

- ① Tournevis
- ② Support du pied-de-biche
- ③ Vis du support du pied-de-biche

Fixation du support du pied-de-biche

1 Mettez la machine hors tension.

2 Relevez le levier du pied-de-biche.

3 Alignez le support du pied-de-biche sur la partie inférieure gauche de la barre du pied-de-biche.

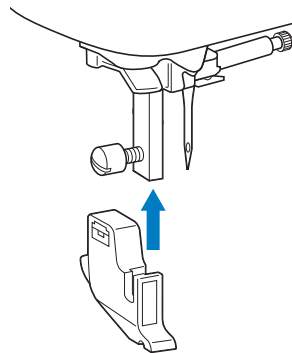

4 Maintenez en place le support du pied-de-biche de la main droite, puis serrez la vis de la main gauche à l'aide d'un tournevis.

Tournez la vis vers vous (sens des aiguilles d'une montre).

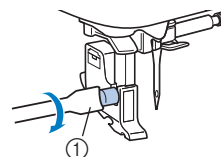

- ① Tournevis

ATTENTION

- Veillez à bien serrer la vis du support du pied-de-biche, sinon celui-ci pourrait tomber, l'aiguille pourrait le heurter et se tordre ou casser.

Remarque

- Si le support du pied-de-biche n'est pas installé correctement, la tension du fil ne sera pas correcte.

Chapitre 2 COMMENCER À COUDRE

B

COMMENCER À COUDRE

Couture

⚠ ATTENTION

- Faites particulièrement attention à l'aiguille lorsque la machine est en marche. En outre, éloignez les mains des pièces en mouvement, telles que l'aiguille et le volant, sinon vous risqueriez de vous blesser.
- Ne tirez pas ni ne poussez le tissu trop fort pendant la couture, sinon vous risqueriez de vous blesser ou de casser l'aiguille.
- N'utilisez jamais d'aiguilles pliées. Une aiguille pliée risque de facilement casser; vous pourriez même vous blesser.
- Veillez à ce que l'aiguille ne touche pas d'épingles de faufilage, sinon elle risquerait de casser ou de se tordre.

Méthodes de sélection de point

Il est possible de sélectionner un point parmi les méthodes disponibles suivantes.

Vous pouvez sélectionner les motifs de points directement (en appuyant sur la touche correspondant au point en question) ou par sélection du numéro (en entrant le numéro correspondant au motif de point).

Pour plus de détails sur les types de points disponibles, consultez le guide de référence rapide.



■ Sélection directe

Les deux modes de point indiqués ci-dessous sont accessibles par sélection directe. À chaque fois que vous appuyez sur , les modes changent.

- Préréglage de point de couture courant

 Les points de couture courants les plus fréquemment utilisés ont été attribués aux touches numériques. Pour les sélectionner, il vous suffit d'appuyer sur la touche désignée. Pour plus de détails, reportez-vous à la section « Préréglage des points de couture courants » à la page B-46.

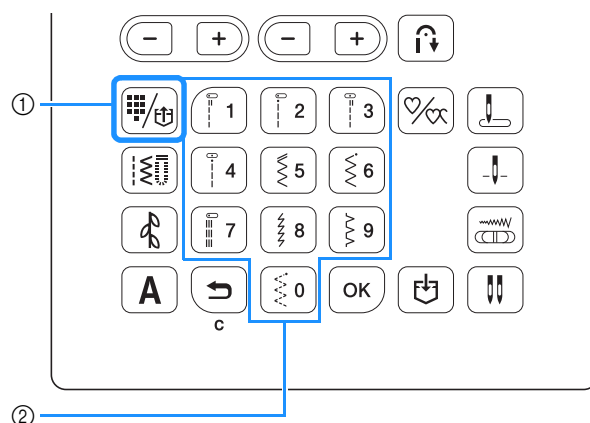

- Motifs enregistrés

 Vous pouvez mémoriser les motifs fréquemment utilisés et les motifs combinés dans la machine et les récupérer facilement à l'aide de la touche  (Préréglage de point de couture courant/motif enregistré). Pour plus de détails, reportez-vous à « Enregistrement d'un motif » et à « Récupération d'un motif » dans la section « Couture décorative ».



- ① Touche de préréglage de point de couture courant/motif enregistré
- ② Touches numériques

■ Sélection du numéro

Après avoir appuyé sur la touche  (Points de couture courants),  (Points décoratifs) ou **A** (Points de caractères) pour sélectionner le mode de point, utilisez les touches numériques pour entrer le numéro du point souhaité.

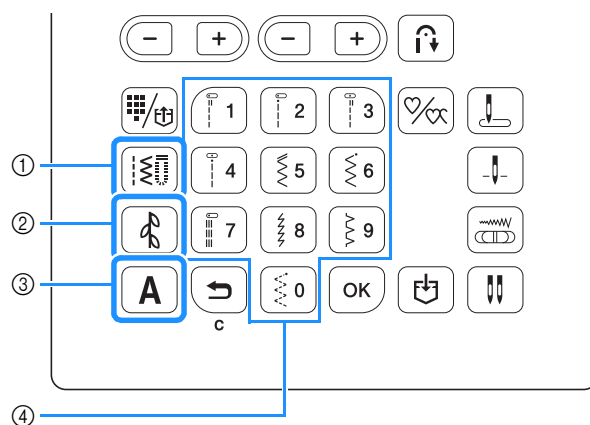

- ① Touche Points de couture courants
- ② Touche Points décoratifs
- ③ Touche Points de caractères
- ④ Touches numériques

-  Points de couture courants

 Il existe plusieurs points utilitaires, notamment des points droits, des points surfilage et des points de boutonnière.

-  Points décoratifs

 Il existe un mode de points décoratifs. Pour plus de détails, reportez-vous à « Sélection des motifs de points » dans la section « Couture décorative ».

□ **A** Points de caractères

Il existe quatre modes de points de caractères :

A 1, mode de police gothique

A 2, mode de police manuscrite

A 3, mode de police contour

A 4, mode de police japonaise

Pour plus de détails, reportez-vous à « Sélection des motifs de points » dans la section « Couture décorative ».

Sélection d'un motif de point

■ Lors de la sélection d'un point de couture courant

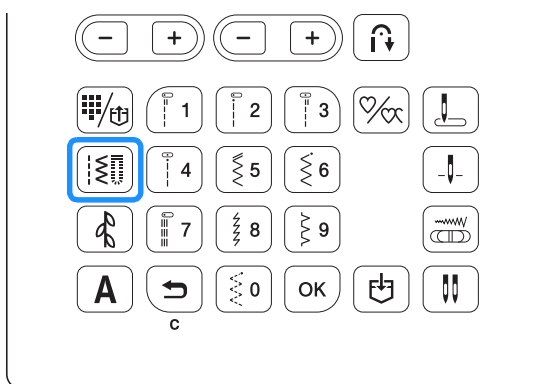

1 Appuyez sur .

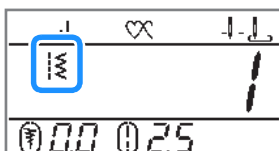

→  s'affiche sur l'écran à cristaux liquides.



2 Entrez le numéro du point souhaité à l'aide des touches numériques, puis appuyez sur .

- Pour le numéro de chaque point, reportez-vous à la section « Tableau de réglage des points » à la page B-42 ou consultez le guide de référence rapide.
- Suivant le numéro de point sélectionné, il n'est pas toujours nécessaire de valider en appuyant sur .
- Si vous utilisez des nombres à un chiffre et que vous les saisissez de manière incorrecte, appuyez sur  pour effacer le numéro entré.

→ Le numéro de point sélectionné s'affiche sur l'écran à cristaux liquides.

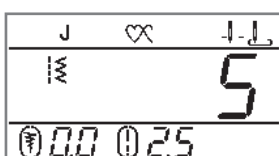

■ Lors de la sélection du préréglage des points de couture courants

Étant donné que plusieurs points ont été attribués aux touches numériques, ceux-ci peuvent être sélectionnés en appuyant simplement sur la touche numérique désignée.

1 Vérifiez que le symbole  s'affiche à l'écran.

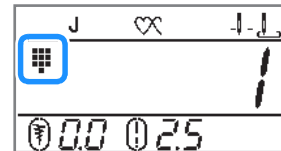

Si une autre icône s'affiche, appuyez sur .



2 Appuyez sur la touche numérique sur laquelle le point souhaité est imprimé.

■ Lors de la sélection d'un point de caractère/décoratif

Après avoir appuyé sur  ou **A** sur le panneau de commande le nombre de fois nécessaire, entrez un numéro.

Pour plus de détails, reportez-vous à « Sélection des motifs de points » dans la section « Couture décorative ».

Couture de points

- 1 Mettez la machine sous tension et appuyez sur la touche  (Positionnement aiguille) pour relever l'aiguille.
- 2 Sélectionnez le point souhaité en respectant la procédure suivante décrite dans la section « Sélection d'un motif de point » à la page B-32.
- 3 Au besoin, spécifiez la couture automatique de points inverses/de renfort et réglez la longueur du point, etc.
 - Pour plus de détails sur le réglage de la largeur et de la longueur du point, reportez-vous aux sections « Réglage de la largeur du point » à la page B-38 et « Réglage de la longueur du point » à la page B-38.
- 4 Fixez le pied-de-biche.
 - Pour plus de détails sur le changement du pied-de-biche, reportez-vous à la section « Remplacement du pied-de-biche » à la page B-29.



Remarque

- Lorsqu'un point est sélectionné, l'icône du pied-de-biche devant être utilisé s'affiche à l'écran. Vérifiez que le pied-de-biche approprié est fixé avant de commencer la couture. Si le pied-de-biche installé n'est pas adapté, mettez la machine hors tension, installez un pied-de-biche approprié, puis remettez la machine en marche et sélectionnez à nouveau le point souhaité.

⚠ ATTENTION

- Utilisez toujours le bon pied-de-biche. Si vous n'utilisez pas le bon modèle de pied-de-biche, l'aiguille risque de le toucher, de se tordre ou de casser, et de vous blesser. Reportez-vous à page B-42 pour des recommandations relatives au pied-de-biche.

- 5 Placez le tissu sous le pied-de-biche. Tenez le tissu et le fil de votre main gauche, puis tournez le volant dans le sens inverse des aiguilles d'une montre ou appuyez sur la touche  (Positionnement aiguille) pour amener l'aiguille à sa position de départ.

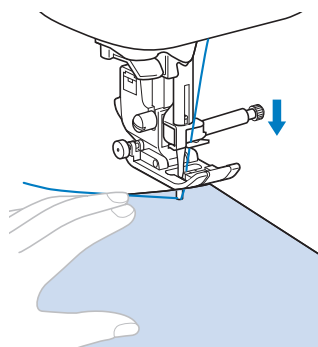

Mémo

- N'appuyez sur le bouton noir à gauche du pied zigzag « J » que si le tissu n'avance pas ou lors de coutures épaisses. Pour plus de détails, reportez-vous à « Couture de tissus lourds » dans la section « Couture ». Il n'est normalement pas nécessaire d'appuyer sur le bouton noir pour coudre.

- 6 Abaissez le pied-de-biche. Il n'est pas nécessaire de faire sortir le fil de la canette.
- 7 Réglez la vitesse de couture à l'aide de la commande de vitesse de couture. Vous pouvez utiliser cette commande pour régler la vitesse pendant la couture.

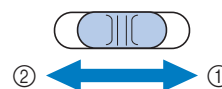

- ① Vitesse élevée
- ② Vitesse réduite

- 8 Appuyez sur la touche « Marche/Arrêt » pour commencer à coudre.

Guidez légèrement le tissu avec la main.

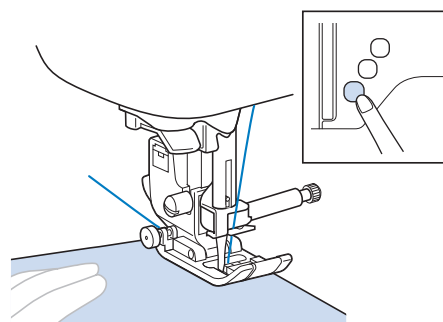

Mémo

- Lorsque vous utilisez la pédale, il n'est pas possible de commencer à coudre en appuyant sur la touche « Marche/Arrêt ».

- 9 Appuyez de nouveau sur la touche « Marche/Arrêt » pour arrêter de coudre.

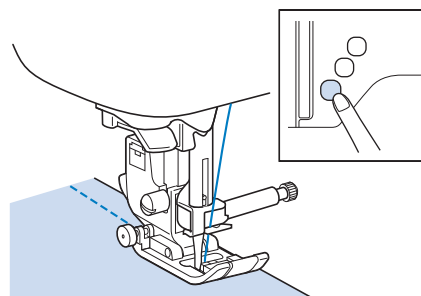

10 Coupez le fil supérieur et le fil inférieur.

■ Lorsque vous utilisez le coupe-fil

Si vous utilisez le coupe-fil à gauche de la machine ou des ciseaux pour couper les fils, appuyez sur  (Touche de positionnement d'aiguille) pour soulever l'aiguille, relevez le pied-de-biche, puis tirez le tissu avant de couper les fils.

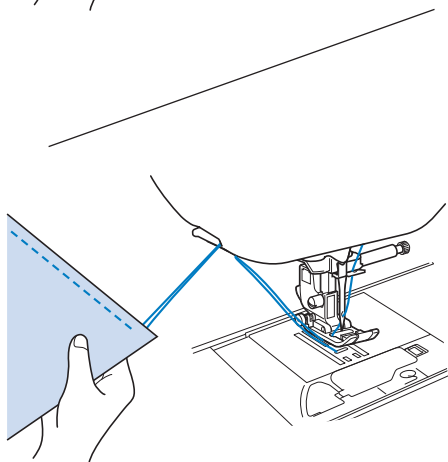
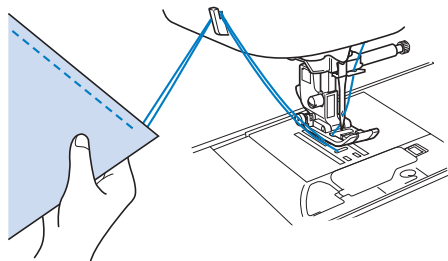

■ Lorsque vous utilisez la touche coupe-fil (uniquement sur les modèles qui en sont dotés)

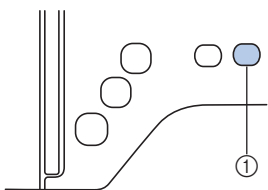

Appuyez sur .



① Touche Coupe-fil

→ L'aiguille retourne automatiquement en position haute.

⚠ ATTENTION

- N'appuyez pas sur la touche  (Coupe-fil) après avoir coupé les fils. Sinon, le fil risque de s'emmêler, l'aiguille de se casser et la machine d'être endommagée.
- N'appuyez pas sur la touche  (Coupe-fil) lorsqu'aucun tissu n'est défini dans la machine ou lorsque la machine fonctionne. Le fil risque de s'emmêler et d'endommager la machine.

Remarque

- Pour couper du fil comme du fil monofilament en nylon ou d'autres fils de type décoratif, utilisez le coupe-fil situé sur le côté de la machine.

11 Une fois l'aiguille arrêtée, relevez le pied-de-biche et retirez le tissu.

■ Utilisation de la pédale

Vous pouvez également démarrer et arrêter le travail de couture à l'aide de la pédale.

⚠ ATTENTION

- Veillez à ce que des morceaux de tissu ou de la poussière ne s'accumulent pas dans la pédale. En effet, vous risqueriez de provoquer un incendie ou de vous électrocuter.

Mémo

- Lorsque vous utilisez la pédale, il n'est pas possible de commencer à coudre en appuyant sur la touche « Marche/Arrêt ».
- Vous pouvez démarrer et arrêter le bobinage de la canette à l'aide de la pédale.

1 Mettez la machine hors tension.

2 Insérez la fiche de la pédale dans la prise de la machine.

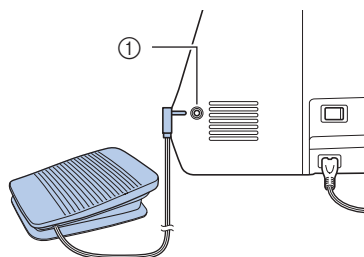

① Prise de la pédale

3 Mettez la machine sous tension.

4 Appuyez lentement sur la pédale pour commencer à coudre.

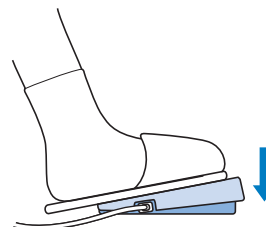



Mémo

- La vitesse réglée à l'aide de la commande de vitesse de couture correspond à la vitesse maximale de la pédale.

5 Pour arrêter la machine, relâchez la pression exercée sur la pédale.

Couture de points de renfort

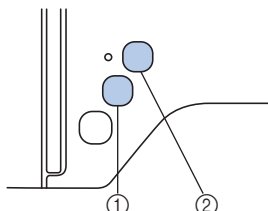

En général, les points inverses/de renfort sont nécessaires au début et à la fin du travail de couture. Vous pouvez utiliser  (Touche Point inverse) pour coudre des points inverses/de renfort (reportez-vous au « Tableau de réglage des points » sous la colonne « Touche Point inverse » à la page B-42).

Tout en appuyant sur  (Touche Point de renfort), la machine coud 3 à 5 points de renfort au niveau de ce point, puis s'arrête.



- ① Touche Point inverse
- ② Touche Point de renfort

Si le point de renfort automatique est sélectionné, la machine exécute des points inverses (ou de renfort) au début de la couture lorsque vous appuyez sur la touche « Marche/Arrêt ».

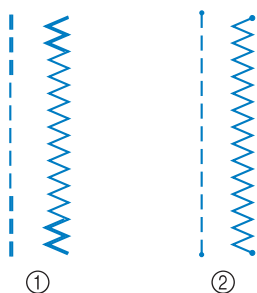

Appuyez sur la touche  (Point inverse) ou  (Point de renfort) pour coudre automatiquement des points inverses ou de renfort à la fin du travail de couture.



- ① Point inverse
- ② Point de renfort

L'opération effectuée à la pression de la touche diffère en fonction du motif sélectionné. Reportez-vous au tableau de la section « Couture de renfort automatique » à la page B-35.

Mémo

- Tout en appuyant sur la touche  (Point de renfort) lorsque vous cousez un motif de point décoratif/de caractères, vous pouvez achever la couture par un motif terminé plutôt qu'au milieu d'un motif de point.
- Le voyant vert à gauche de la touche  (Point de renfort) s'allume pendant que vous cousez un motif complet et s'éteint automatiquement lorsque la couture est arrêtée.

Couture de renfort automatique

Après la sélection d'un motif de point, activez la fonction de points de renfort automatiques avant de coudre; la machine coud alors automatiquement des points de renfort (ou des points inverses, selon le motif de point) au début et à la fin de la couture. Reportez-vous au tableau à la page B-36.

- 1 Sélectionnez un motif de point.
- 2 Appuyez sur  pour sélectionner la fonction de points de renfort automatiques.

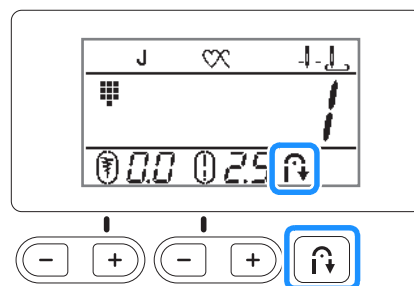

→  s'affiche sur l'écran à cristaux liquides.

Mémo

- Certains points, tels que ceux utilisés pour les boutons et les points d'arrêt, nécessitent des points de renfort au début de la couture. Si vous sélectionnez l'un de ces points, la machine utilise automatiquement cette fonction ( s'affiche à l'écran à cristaux liquides lorsque le point est sélectionné).

- 3 Mettez le tissu en position de départ et commencez à coudre.

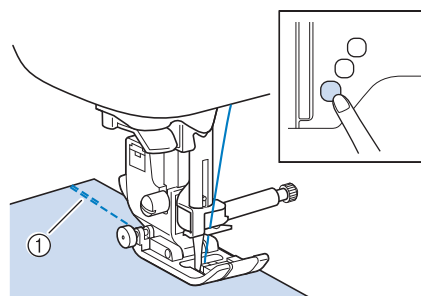

- ① Points inverses (ou points de renfort)
→ La machine coud automatiquement des points inverses (ou points de renfort), puis continue à coudre.

Mémo

- Si vous sélectionnez les points ci-dessous, la machine coud automatiquement des points inverses au début de la couture.



- Si vous appuyez sur la touche « Marche/Arrêt » pour un arrêt momentané au cours de la couture, appuyez de nouveau dessus pour reprendre la couture. La machine ne coud plus de points de renfort/inverses.

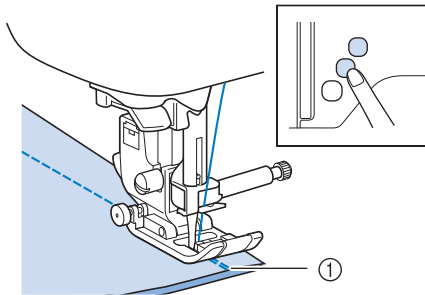

4 Appuyez sur la touche  (Point inverse) ou  (Point de renfort).





① Points inverses (ou points de renfort)
 → La machine coud des points inverses (ou points de renfort), puis s'arrête.





Mémo

- Pour désactiver la fonction de points de renfort automatiques, appuyez sur  jusqu'à ce que le symbole  ne s'affiche plus sur l'écran à cristaux liquides.

L'opération effectuée à la pression de la touche diffère en fonction du motif sélectionné. Consultez le tableau suivant pour plus de détails sur l'opération effectuée à la pression de la touche.

	Touche Point inverse 	Touche Point de renfort 
Lorsque la fonction de points de renfort automatiques n'est pas active lors de la sélection de points, comme dans les exemples ci-dessous :	La machine commence à coudre les points. Elle coud des points inverses uniquement si vous maintenez la touche Point inverse enfoncée.	La machine coud 3 à 5 points de renfort si vous maintenez la touche Point de renfort enfoncé.
Lorsque la fonction de points de renfort automatiques est active lors de la sélection de points, comme dans les exemples ci-dessous :	Des points inverses sont cousus au début et à la fin du travail de couture.	Des points inverses sont cousus au début du travail de couture, et des points de renfort à la fin.
Lorsque la fonction de points de renfort automatiques n'est pas active lors de la sélection de points, comme dans les exemples ci-dessous :	La machine commence à coudre les points. Elle coud des points inverses uniquement si vous maintenez la touche Point inverse enfoncé.*	La machine commence à coudre les points et coud 3 à 5 points de renfort si vous maintenez la touche Point de renfort enfoncé.

	Touche Point inverse 	Touche Point de renfort 
Lorsque la fonction de points de renfort automatiques est active lors de la sélection de points, comme dans les exemples ci-dessous :	Des points de renfort sont cousus au début du travail de couture, et des points inverses à la fin.*	Des points de renfort sont cousus au début et à la fin du travail de couture.
Lorsque la fonction de points de renfort automatiques n'est pas active lors de la sélection de points utilitaires autres que les points droits ou zigzag.	La machine coud 3 à 5 points de renfort si vous maintenez la touche Point inverse enfoncé.	La machine coud 3 à 5 points de renfort si vous maintenez la touche Point de renfort enfoncé.
Lorsque la fonction de points de renfort automatiques est active lors de la sélection de points utilitaires autres que les points droits ou zigzag.	Des points de renfort sont cousus au début et à la fin du travail de couture.	Des points de renfort sont cousus au début et à la fin du travail de couture.
Lorsque la fonction de points de renfort automatiques n'est pas active lors de la sélection de points décoratifs/de caractères.	La machine commence à coudre, puis des points de renfort sont cousus tant que vous maintenez la touche Point inverse enfoncée.	La machine commence à coudre au début du travail de couture, puis termine le motif lorsque la touche Point de renfort est enfoncé et coud des points de renfort à la fin de la couture.
Lorsque la fonction de points de renfort automatiques est active lors de la sélection de points décoratifs/de caractères.	Des points de renfort sont cousus au début du travail de couture et lorsque vous appuyez sur la touche Point inverse.	La machine coud des points de renfort au début du travail de couture, puis termine le motif lorsque la touche Point de renfort est enfoncé et coud des points de renfort à la fin de la couture.

* Si le symbole  (Points de renfort prioritaires) est activé dans l'écran de réglages, des points de renfort sont cousus à la place de points inverses. Reportez-vous à la section « Points de renfort prioritaires » à la page B-37.

Points de renfort prioritaires

Lorsque cette fonction est activée (« **ON** ») dans l'écran des réglages, des points de renfort sont cousus au début et/ou à la fin de la couture des motifs de points de renfort, même si vous avez appuyé sur la touche (i) (Point inverse). Pour plus de détails, reportez-vous à la section « Couture de renfort automatique » à la page B-35.

- 1 Mettez la machine hors tension.
- 2 Tout en appuyant sur la touche (o) (Point de renfort) sur le panneau de commande, mettez la machine sous tension.
- 3 Appuyez sur la touche « - » ou « + » pour sélectionner « **M** / ».

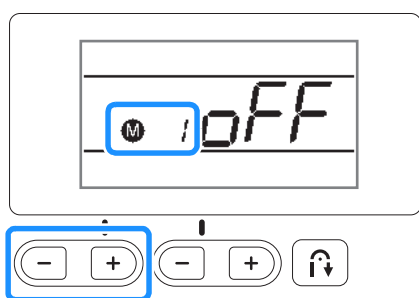

- 4 Appuyez sur la touche « - » ou « + » pour choisir « **ON** ».

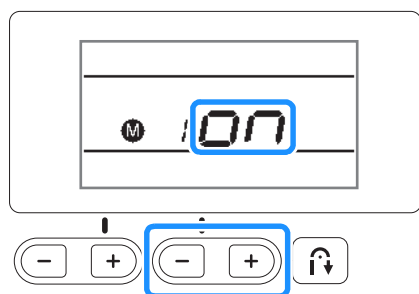

- 5 Mettez la machine hors tension, puis à nouveau sous tension.

Réglage du point

Cette machine est réglée par défaut en ce qui concerne la largeur et la longueur de chaque point.
Toutefois, vous pouvez modifier ces réglages ou les ajuster en respectant la procédure suivante décrite dans cette section.

Réglage de la largeur du point

Vous pouvez régler la largeur du point (zigzag) en vue de l'augmenter ou de la diminuer.

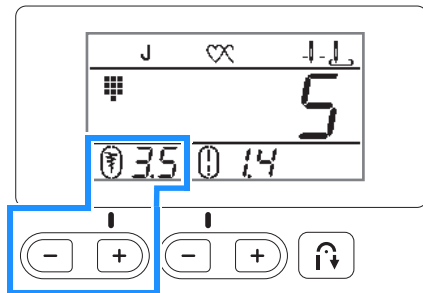



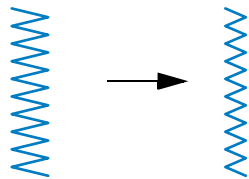

À chaque fois que vous appuyez sur « - », la largeur du point zigzag diminue.

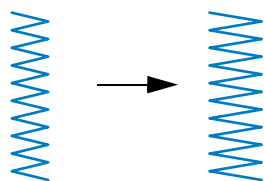

À chaque fois que vous appuyez sur « + », la largeur du point zigzag augmente.



Mémo

- Si le point droit ou triple point élastique a été sélectionné et que vous modifiez la largeur du point, la position de l'aiguille change. En augmentant la largeur, vous déplacez l'aiguille vers la droite; en la réduisant, vous la déplacez vers la gauche.
- Lorsque vous avez modifié la largeur de point par rapport au réglage standard, le symbole  autour de  disparaît. Lorsque vous repassez à la largeur de point standard, le symbole  réapparaît autour de .
-  signifie qu'il n'est pas possible de modifier le réglage.

ATTENTION

- Une fois la largeur de point réglée, tournez lentement le volant vers vous (dans le sens inverse des aiguilles d'une montre) et vérifiez que l'aiguille ne touche pas le pied-de-biche. Si l'aiguille touche le pied-de-biche, elle risque de se tordre ou de se casser.

Réglage de la longueur du point

Vous pouvez régler la longueur du point pour qu'elle augmente (point plus long) ou qu'elle diminue (point plus court).

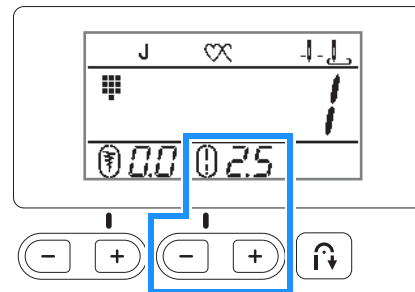



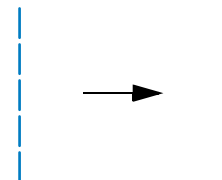

À chaque fois que vous appuyez sur « - », la longueur du point diminue (point plus court).

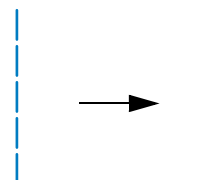

À chaque fois que vous appuyez sur « + », la longueur du point augmente (point plus long).



Mémo

- Lorsque vous avez modifié la longueur de point par rapport au réglage standard, le symbole  autour de  disparaît. Lorsque vous repassez à la longueur de point standard, le symbole  réapparaît autour de .
-  signifie qu'il n'est pas possible de modifier le réglage.

Réglage de la tension du fil

Toutefois, vous devrez peut-être changer la tension du fil, selon le tissu et le fil utilisés.

■ Tension du fil correcte

Le fil supérieur et le fil de la canette doivent se croiser près du centre du tissu. Seul le fil supérieur doit être visible depuis l'endroit du tissu, et seul le fil de la canette doit être visible depuis l'envers du tissu.

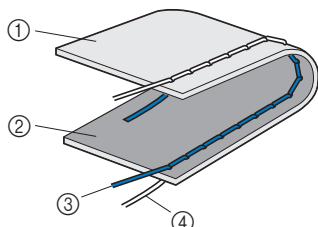

- ① Envers du tissu
- ② Endroit du tissu
- ③ Fil supérieur
- ④ Fil de la canette

■ Le fil supérieur est trop tendu

Si le fil de la canette est visible sur l'endroit du tissu, le fil supérieur est trop tendu. Réduisez la tension du fil.

Remarque

- Un mauvais enfilage du fil de la canette peut entraîner une tension excessive du fil supérieur. Le cas échéant, reportez-vous à la section « Installation de la canette » à la page B-16 et enfiler de nouveau le fil de la canette.

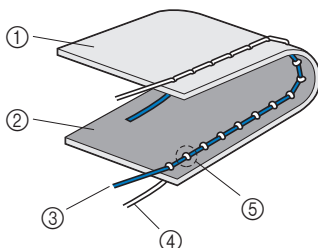

- ① Envers du tissu
- ② Endroit du tissu
- ③ Fil supérieur
- ④ Fil de la canette
- ⑤ Le fil de la canette est visible sur l'endroit du tissu.

Si vous tournez la molette vers la gauche, la tension du fil diminue.

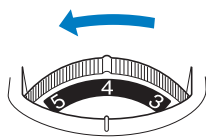

■ Le fil supérieur n'est pas assez tendu

Si le fil supérieur est visible depuis l'envers du tissu, il est trop lâche.

Augmentez la tension du fil.

Remarque

- Un mauvais enfilage du fil supérieur peut entraîner une tension insuffisante de ce dernier. Le cas échéant, reportez-vous à la section « Enfilage supérieur » à la page B-19 et enfiler de nouveau le fil supérieur.

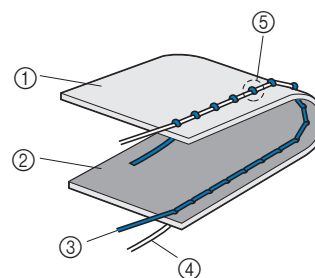

- ① Envers du tissu
- ② Endroit du tissu
- ③ Fil supérieur
- ④ Fil de la canette
- ⑤ Le fil supérieur est visible sur l'envers du tissu.

Si vous tournez la molette vers la droite, la tension du fil augmente.

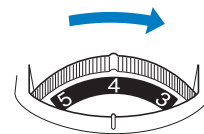

Remarque

- Si le fil supérieur n'est pas correctement enfilé ou si la canette n'est pas correctement installée, il ne sera peut-être pas possible de régler correctement la tension du fil. Si la tension correcte du fil n'est pas obtenue, enfiler de nouveau le fil supérieur et insérez correctement la canette.

Fonctions utiles

Coupure automatique du fil (uniquement sur les modèles avec touche de coupure de fil automatique)

Vous pouvez régler la machine à coudre pour couper automatiquement les fils à la fin de la couture. On parle alors de « coupure de fil programmée ». Si la coupure de fil programmée est activée, la coupure automatique de points inverses/de renfort l'est également.



1 Mettez la machine sous tension.

2 Sélectionnez un point.

- Pour plus de détails sur la sélection d'un point, reportez-vous à la section « Sélection d'un motif de point » à la page B-32.

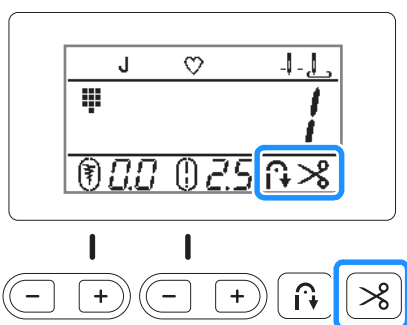
3 Appuyez sur .





→  et  s'affichent sur l'écran à cristaux liquides, et la machine est réglée pour la coupure de fil programmée ainsi que pour la coupure automatique de points inverses/de renfort.

- Pour désactiver la coupure de fil programmée, appuyez sur .

4 Mettez le tissu en place et appuyez une fois sur la touche « Marche/Arrêt ».



→ La couture commence une fois les points inverses ou les points de renfort exécutés.

5 Une fois arrivé au bout de la couture, appuyez sur une seule fois sur la touche  (Point inverse) ou  (Point de renfort).



Vous n'avez pas à effectuer cette opération si vous avez sélectionné un mode de couture comprenant la coupure de points de renfort comme les boutonnères et les points d'arrêt.

→ Une fois les points inverses ou de renfort effectués, la machine s'arrête et le fil est coupé.



- ① La touche « Marche/Arrêt » a été actionnée à cet endroit.
- ② La touche  (Point inverse) ou  (Point de renfort) a été actionnée à cet endroit.
- ③ Le fil a été coupé à cet endroit.

Mémo

- La coupure de fil programmée est annulée si vous appuyez sur la touche « Marche/Arrêt » en cousant. Appuyez sur la touche  (Point inverse) ou  (Point de renfort) à la fin de la couture.
- Si vous mettez la machine hors tension, la coupure de fil programmée est désactivée.

Réglage de la pression du pied-de-biche

Vous pouvez régler la pression du pied-de-biche (pression appliquée par le pied-de-biche sur le tissu) à l'aide de la molette de réglage de pression du pied-de-biche.

- 1 Abaissez le levier du pied-de-biche pour abaisser le pied-de-biche.

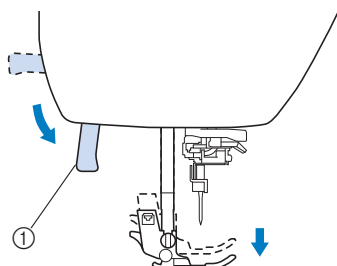

① Levier du pied-de-biche

- 2 Servez-vous de la molette de réglage de pression du pied-de-biche, située à l'arrière de la machine, pour ajuster la pression du pied-de-biche.

Vous avez le choix entre quatre niveaux de pression de pied-de-biche (de 1 à 4). Plus le chiffre est élevé, plus la pression est forte.

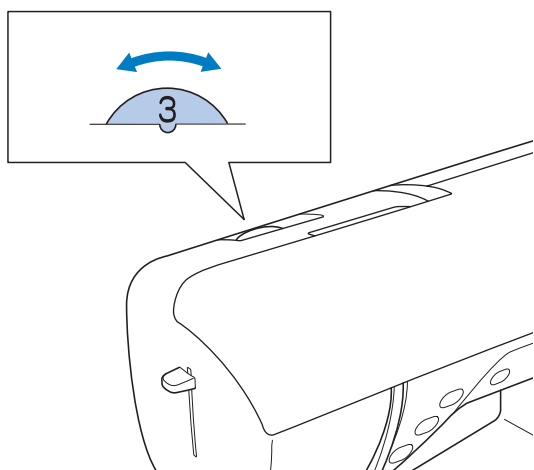

- 3 Lorsque vous avez fini de coudre, remettez la molette en position 3 (standard).

Tableau de réglage des points















Le tableau suivant indique les applications, les longueurs et les largeurs de points et la possibilité d'utilisation de l'aiguille jumelée pour les points courants.















- *1 Vous pouvez sélectionner directement les motifs imprimés sur les touches numériques de la machine. Pour plus de détails, reportez-vous à la section « Préréglage des points de couture courants » à la page B-46.
- *2 Pour le quilting (courtepointe) en mouvement libre, utilisez le pied pour quilting (courtepointe) ouvert en mouvement libre « O » (vendu séparément pour certains modèles).
- *3 Lorsque vous avez activé le mode point inverse/de renfort automatique, la couture commence par un point de renfort. Si vous avez choisi le réglage « **ON** » pour les points de renfort prioritaires, la machine effectue des points de renfort à la fin de la couture, puis s'arrête.
- *4 Pour le quilting (courtepointe) en mouvement libre, utilisez le pied pour quilting (courtepointe) en mouvement libre « C » (vendu séparément pour certains modèles) ou le pied pour quilting (courtepointe) ouvert en mouvement libre « O » (vendu séparément pour certains modèles).





Remarque

- N'utilisez le pied à double entraînement qu'avec les motifs de point droit ou zigzag. Ne cousez pas les points inverses à l'aide du pied à double entraînement.

Point		Nom du point	Pied-de-biche	Applications	Largeur du point [mm (pouce)]		Longueur du point [mm (pouce)]		Aiguille jumelée	Touche Point inverse
					Auto. Manuel	Auto. Manuel	Auto. Manuel	Auto. Manuel		
	01 ^{*1}	Point droit (gauche)	J ^{*2}	Couture générale, fronces, plis, etc.	0,0 (0) 0,0 - 7,0 (0 - 1/4)	2,5 (3/32) 0,2 - 5,0 (1/64 - 3/16)	OK (J)	Points inverses		
	02 ^{*1}	Point droit (gauche)	J ^{*2}	Couture générale, fronces, plis, etc.	0,0 (0) 0,0 - 7,0 (0 - 1/4)	2,5 (3/32) 0,2 - 5,0 (1/64 - 3/16)	OK (J)	Points inverses ^{*3}		
	03 ^{*1}	Point droit (milieu)	J ^{*2}	Couture générale, fronces, plis, etc.	3,5 (1/8) 0,0 - 7,0 (0 - 1/4)	2,5 (3/32) 0,2 - 5,0 (1/64 - 3/16)	OK (J)	Points inverses		
	04 ^{*1}	Point droit (milieu)	J ^{*2}	Couture générale, fronces, plis, etc.	3,5 (1/8) 0,0 - 7,0 (0 - 1/4)	2,5 (3/32) 0,2 - 5,0 (1/64 - 3/16)	OK (J)	Points inverses ^{*3}		
	05 ^{*1}	Triple point élastique	J ^{*2}	Couture générale pour les coutures de renfort et décoratives	0,0 (0) 0,0 - 7,0 (0 - 1/4)	2,5 (3/32) 0,4 - 5,0 (1/64 - 3/16)	OK (J)	Points de renfort		
	06 ^{*1}	Point élastique	J ^{*2}	Points de renfort, couture et applications décoratives	1,0 (1/16) 0,0 - 7,0 (0 - 1/4)	2,5 (3/32) 0,4 - 5,0 (1/64 - 3/16)	OK (J)	Points de renfort		
	07	Point faufilage	J ^{*2}	Point faufilage	0,0 (0) 0,0 - 7,0 (0 - 1/4)	-	NON	Points de renfort		
	08 ^{*1}	Point zigzag	J ^{*2}	Pour le surfilage et le reprisage.	3,5 (1/8) 0,0 - 7,0 (0 - 1/4)	1,4 (1/16) 0,0 - 5,0 (0 - 3/16)	OK (J)	Points inverses		
	09 ^{*1}	Point zigzag	J ^{*2}	Pour le surfilage et le reprisage.	3,5 (1/8) 0,0 - 7,0 (0 - 1/4)	1,4 (1/16) 0,0 - 5,0 (0 - 3/16)	OK (J)	Points inverses ^{*3}		
	10	Point zigzag (droite)	J ^{*2}	Commencez avec l'aiguille positionnée à droite, puis cousez en zigzag vers la gauche.	3,5 (1/8) 2,5 - 5,0 (3/32 - 3/16)	1,4 (1/16) 0,3 - 5,0 (1/64 - 3/16)	OK (J)	Points inverses ^{*3}		
	11	Point zigzag élastique 2 étapes	J ^{*2}	Surfilage (tissus moyens et élastiques), ruban et élastique	5,0 (3/16) 0,0 - 7,0 (0 - 1/4)	1,0 (1/16) 0,2 - 5,0 (1/64 - 3/16)	OK (J)	Points inverses ^{*3}		
	12 ^{*1}	Point zigzag élastique 3 étapes	J ^{*2}	Surfilage (tissus moyens et élastiques), ruban et élastique	5,0 (3/16) 0,0 - 7,0 (0 - 1/4)	1,0 (1/16) 0,2 - 5,0 (1/64 - 3/16)	OK (J)	Points inverses ^{*3}		
	13 ^{*1}	Point surfilage	G	Renfort de tissus légers et moyens	3,5 (1/8) 2,5 - 5,0 (3/32 - 3/16)	2,0 (1/16) 0,4 - 5,0 (1/64 - 3/16)	NON	Points de renfort		
	14	Point surfilage	G	Renfort de tissus lourds	5,0 (3/16) 2,5 - 5,0 (3/32 - 3/16)	2,5 (3/32) 0,4 - 5,0 (1/64 - 3/16)	NON	Points de renfort		

Point	Numéro du point	Nom du point	Pied-de-biche	Applications	Largeur du point [mm (pouce)]	Longueur du point [mm (pouce)]	Aiguille jumelée	Touche Point inverse
					Auto. Manuel	Auto. Manuel		
	15	Point surfilage	G	Renfort de tissus moyens, lourds ou facilement effilochables ou points décoratifs.	5,0 (3/16) 3,5 - 5,0 (1/8 - 3/16)	2,5 (3/32) 0,4 - 5,0 (1/64 - 3/16)	NON	Points de renfort
	16	Point surfilage	J*2	Couture de renfort de tissus élastiques	5,0 (3/16) 0,0 - 7,0 (0 - 1/4)	2,5 (3/32) 0,4 - 5,0 (1/64 - 3/16)	OK (J)	Points de renfort
	17	Point surfilage	J*2	Renfort de tissus élastiques moyens et de tissus épais, points décoratifs	5,0 (3/16) 0,0 - 7,0 (0 - 1/4)	2,5 (3/32) 0,4 - 5,0 (1/64 - 3/16)	OK (J)	Points de renfort
	18	Point surfilage	J*2	Renfort de tissus élastiques ou de points décoratifs	4,0 (3/16) 0,0 - 7,0 (0 - 1/4)	4,0 (3/16) 0,4 - 5,0 (1/64 - 3/16)	OK (J)	Points de renfort
	19	Point surfilage	J*2	Couture de tricot élastique	5,0 (3/16) 0,0 - 7,0 (0 - 1/4)	4,0 (3/16) 0,4 - 5,0 (1/64 - 3/16)	NON	Points de renfort
	20	Avec couteau raseur	S	Point droit tout en coupant des tissus	0,0 (0) 0,0 - 2,5 (0 - 3/32)	2,5 (3/32) 0,2 - 5,0 (1/64 - 3/16)	NON	Points de renfort
	21	Avec couteau raseur	S	Point zigzag tout en coupant des tissus	3,5 (1/8) 3,5 - 5,0 (1/8 - 3/16)	1,4 (1/16) 0,0 - 5,0 (0 - 3/16)	NON	Points de renfort
	22	Avec couteau raseur	S	Surfilage tout en coupant des tissus	3,5 (1/8) 3,5 - 5,0 (1/8 - 3/16)	2,0 (1/16) 0,4 - 5,0 (1/64 - 3/16)	NON	Points de renfort
	23	Avec couteau raseur	S	Surfilage tout en coupant des tissus	5,0 (3/16) 3,5 - 5,0 (1/8 - 3/16)	2,5 (3/32) 0,4 - 5,0 (1/64 - 3/16)	NON	Points de renfort
	24	Avec couteau raseur	S	Surfilage tout en coupant des tissus	5,0 (3/16) 3,5 - 5,0 (1/8 - 3/16)	2,5 (3/32) 0,4 - 5,0 (1/64 - 3/16)	NON	Points de renfort
	25	Point d'assemblage (droite)	J*2	Assemblage/patchwork - rabat à droite de 6,5 mm (env. 1/4" / pouce)	5,5 (7/32) 0,0 - 7,0 (0 - 1/4)	2,0 (1/16) 0,2 - 5,0 (1/64 - 3/16)	NON	Points inverses*3
	26	Point d'assemblage (milieu)	J*4	Assemblage/patchwork	—	2,0 (1/16) 0,2 - 5,0 (1/64 - 3/16)	NON	Points inverses*3
	27	Point quilting (courtepointe) style « à la main »	J*2	Le point quilting (courtepointe) style « point à la main » lorsque du fil en nylon transparent est utilisé comme fil supérieur et qu'une couleur de fil correspondant au quilt est utilisé pour le fil de la canette. Cousez avec une tension du fil supérieur élevée afin que le fil de la canette soit visible sur l'endroit du tissu. Utilisez une aiguille d'une taille comprise entre 90/14 et 100/16.	0,0 (0) 0,0 - 7,0 (0 - 1/4)	2,5 (3/32) 0,4 - 5,0 (1/64 - 3/16)	NON	Points de renfort
	28	Point zigzag quilting (courtepointe) appliqué	J*2	Point zigzag pour le quilting (courtepointe) et la couture des morceaux de tissus piqués	3,5 (1/8) 0,0 - 7,0 (0 - 1/4)	1,4 (1/16) 0,0 - 5,0 (0 - 3/16)	NON	Points inverses*3
	29	Point quilting (courtepointe) appliqué	J*2	Point quilting (courtepointe) pour les appliqués invisibles ou la fixation de bordures	1,5 (1/16) 0,0 - 3,5 (0 - 1/8)	1,8 (1/16) 0,4 - 5,0 (1/64 - 3/16)	NON	Points de renfort
	30	Pointillé pour quilting (courtepointe)	J*2	Quilting (courtepointe) arrière-plan	7,0 (1/4) 0,0 - 7,0 (0 - 1/4)	1,6 (1/16) 0,4 - 5,0 (1/64 - 3/16)	NON	Points de renfort
	31	Point invisible	R	Point d'ourlet pour les tissus à fils entrelacés	00 -3 ← - - → 3	2,0 (1/16) 0,4 - 5,0 (1/64 - 3/16)	NON	Points de renfort
	32	Point invisible élastique	R	Point d'ourlet pour les tissus élastiques	00 -3 ← - - → 3	2,0 (1/16) 0,4 - 5,0 (1/64 - 3/16)	NON	Points de renfort
	33	Point couverture	J	Appliqués, point de languette décoratif	3,5 (1/8) 0,0 - 7,0 (0 - 1/4)	2,5 (3/32) 0,4 - 5,0 (1/64 - 3/16)	OK (J)	Points de renfort













Point		Nom du point	Pied-de-biche	Applications	Largeur du point [mm (pouce)]		Aiguille jumelée	Touche Point inverse
					Auto. Manuel	Longueur du point [mm (pouce)] Auto. Manuel		
	34	Point bordure repliée	J*2	Finition de point bordure replié sur les tissus	4,0 (3/16) 0,0 - 7,0 (0 - 1/4)	2,5 (3/32) 0,2 - 5,0 (1/64 - 3/16)	OK (J)	Points de renfort
	35	Point feston satin	N*2	Décorer le col d'un chemisier ou le bord d'un mouchoir	5,0 (3/16) 0,0 - 7,0 (0 - 1/4)	0,5 (1/32) 0,1 - 5,0 (1/64 - 3/16)	OK (J)	Points de renfort
	36	Point patchwork	J*2	Points patchwork, points décoratifs	4,0 (3/16) 0,0 - 7,0 (0 - 1/4)	1,2 (1/16) 0,2 - 5,0 (1/64 - 3/16)	OK (J)	Points de renfort
	37	Point patchwork double	J*2	Points patchwork, points décoratifs	5,0 (3/16) 0,0 - 7,0 (0 - 1/4)	2,5 (3/32) 0,4 - 5,0 (1/64 - 3/16)	OK (J)	Points de renfort
	38	Point couché	J*2	Points décoratifs, fixation de ganses et broderie sur fils couchés	5,0 (3/16) 0,0 - 7,0 (0 - 1/4)	1,2 (1/16) 0,2 - 5,0 (1/64 - 3/16)	OK (J)	Points de renfort
	39	Point smock	J*2	Points smock, points décoratifs	5,0 (3/16) 0,0 - 7,0 (0 - 1/4)	1,6 (1/16) 0,4 - 5,0 (1/64 - 3/16)	OK (J)	Points de renfort
	40	Point plume	J*2	Points fagot, points décoratifs	5,0 (3/16) 0,0 - 7,0 (0 - 1/4)	2,5 (3/32) 0,4 - 5,0 (1/64 - 3/16)	OK (J)	Points de renfort
	41	Point fagot croisé	J*2	Points fagot, d'assemblage et décoratifs	5,0 (3/16) 0,0 - 7,0 (0 - 1/4)	2,5 (3/32) 0,4 - 5,0 (1/64 - 3/16)	OK (J)	Points de renfort
	42	Point de fixation du ruban	J*2	Fixation du ruban à la couture du tissu élastique	4,0 (3/16) 0,0 - 7,0 (0 - 1/4)	1,0 (1/16) 0,2 - 5,0 (1/64 - 3/16)	OK (J)	Points de renfort
	43	Point échelle	J*2	Points décoratifs	4,0 (3/16) 0,0 - 7,0 (0 - 1/4)	3,0 (1/8) 0,4 - 5,0 (1/64 - 3/16)	NON	Points de renfort
	44	Point Rick-Rack	J*2	Couture de renfort décorative	4,0 (3/16) 0,0 - 7,0 (0 - 1/4)	2,5 (3/32) 0,4 - 5,0 (1/64 - 3/16)	OK (J)	Points de renfort
	45	Point décoratif	J*2	Points décoratifs	5,5 (7/32) 0,0 - 7,0 (0 - 1/4)	1,6 (1/16) 0,4 - 5,0 (1/64 - 3/16)	OK (J)	Points de renfort
	46	Point serpent	N*2	Points décoratifs et fixation de l'élastique	5,0 (3/16) 0,0 - 7,0 (0 - 1/4)	1,0 (1/16) 0,2 - 5,0 (1/64 - 3/16)	OK (J)	Points de renfort
	47	Couture ourlet zigzag	N*2	Ourlets décoratifs, couture de renfort	6,0 (15/64) 0,0 - 7,0 (0 - 1/4)	3,0 (1/8) 0,4 - 5,0 (1/64 - 3/16)	OK (J)	Points de renfort
	48	Couture ourlet	N*2	Ourlets décoratifs, point turc pour fixation de la dentelle	3,5 (1/8) 0,0 - 7,0 (0 - 1/4)	2,5 (3/32) 0,4 - 5,0 (1/64 - 3/16)	NON	Points de renfort
	49	Couture ourlet	N*2	Ourlets décoratifs	3,0 (1/8) 0,0 - 7,0 (0 - 1/4)	3,5 (1/8) 0,4 - 5,0 (1/64 - 3/16)	NON	Points de renfort
	50	Couture ourlet	N*2	Point marguerite pour ourlets décoratifs	6,0 (15/64) 0,0 - 7,0 (0 - 1/4)	3,0 (1/8) 0,4 - 5,0 (1/64 - 3/16)	NON	Points de renfort
	51	Couture ourlet	N*2	Ourlets décoratifs à l'ancienne	5,0 (3/16) 0,0 - 7,0 (0 - 1/4)	3,5 (1/8) 0,4 - 5,0 (1/64 - 3/16)	NON	Points de renfort
	52	Couture ourlet	N*2	Ourlets décoratifs à l'ancienne	5,0 (3/16) 0,0 - 7,0 (0 - 1/4)	4,0 (3/16) 0,4 - 5,0 (1/64 - 3/16)	OK (J)	Points de renfort
	53	Couture ourlet	N*2	Ourlets décoratifs à l'ancienne	6,0 (15/64) 0,0 - 7,0 (0 - 1/4)	1,6 (1/16) 0,4 - 5,0 (1/64 - 3/16)	OK (J)	Points de renfort
	54	Couture ourlet	N*2	Ourlets décoratifs à l'ancienne	6,0 (15/64) 0,0 - 7,0 (0 - 1/4)	3,0 (1/8) 0,4 - 5,0 (1/64 - 3/16)	NON	Points de renfort

Point		Nom du point	Pied-de-biche	Applications	Largeur du point [mm (pouce)]	Longueur du point [mm (pouce)]	Aiguille jumelée	Touche Point inverse
					Auto. Manuel	Auto. Manuel		
	55	Couture ourlet	N*2	Ourlets décoratifs à l'ancienne	4,0 (3/16) 0,0 - 7,0 (0 - 1/4)	2,5 (3/32) 0,4 - 5,0 (1/64 - 3/16)	NON	Points de renfort
	56	Couture ourlet	N*2	Ourlets décoratifs à l'ancienne	5,0 (3/16) 0,0 - 7,0 (0 - 1/4)	2,0 (1/16) 0,4 - 5,0 (1/64 - 3/16)	OK (J)	Points de renfort
	57	Couture ourlet	N*2	Ourlets décoratifs et point d'assemblage	6,0 (15/64) 0,0 - 7,0 (0 - 1/4)	2,0 (1/16) 0,4 - 5,0 (1/64 - 3/16)	OK (J)	Points de renfort
	58	Point boutonnière étroite ronde	A	Boutonnière sur tissus légers ou moyens	5,0 (3/16) 3,0 - 5,0 (1/8 - 3/16)	0,4 (1/64) 0,2 - 1,0 (1/64 - 1/16)	NON	Renfort automatique
	59	Point boutonnière rectangulaire étroite	A	Boutonnières pour tissus légers et moyens	5,0 (3/16) 3,0 - 5,0 (1/8 - 3/16)	0,4 (1/64) 0,2 - 1,0 (1/64 - 1/16)	NON	Renfort automatique
	60	Point boutonnière élastique	A	Boutonnières pour tissus élastiques ou à fils entrelacés	6,0 (15/64) 3,0 - 6,0 (1/8 - 15/64)	1,0 (1/16) 0,5 - 2,0 (1/32 - 1/16)	NON	Renfort automatique
	61	Point boutonnière à l'ancienne	A	Boutonnières pour tissus à l'ancienne et élastiques	6,0 (15/64) 3,0 - 6,0 (1/8 - 15/64)	1,5 (1/16) 1,0 - 3,0 (1/16 - 1/8)	NON	Renfort automatique
	62	Point boutonnière cousue	A	Première étape lors de l'exécution de boutonnières cousues	5,0 (3/16) 0,0 - 6,0 (0 - 15/64)	2,0 (1/16) 0,2 - 4,0 (1/64 - 3/16)	NON	Renfort automatique
	63	Point boutonnière « trou de serrure »	A	Boutonnières dans des tissus lourds ou épais pour des boutons plats et larges	7,0 (1/4) 3,0 - 7,0 (1/8 - 1/4)	0,5 (1/32) 0,3 - 1,0 (1/64 - 1/16)	NON	Renfort automatique
	64	Point boutonnière « trou de serrure »	A	Boutonnières avec points d'arrêt verticaux en guise de renfort dans les tissus lourds ou épais	7,0 (1/4) 3,0 - 7,0 (1/8 - 1/4)	0,5 (1/32) 0,3 - 1,0 (1/64 - 1/16)	NON	Renfort automatique
	65	Point de reprisage	A	Reprisage de tissus moyens	7,0 (1/4) 2,5 - 7,0 (3/32 - 1/4)	2,0 (1/16) 0,4 - 2,5 (1/64 - 3/32)	NON	Renfort automatique
	66	Point de reprisage	A	Reprisage de tissus lourds	7,0 (1/4) 2,5 - 7,0 (3/32 - 1/4)	2,0 (1/16) 0,4 - 2,5 (1/64 - 3/32)	NON	Renfort automatique
	67	Point d'arrêt	A	Renfort de l'ouverture d'une poche, etc.	2,0 (1/16) 1,0 - 3,0 (1/16 - 1/8)	0,4 (1/64) 0,3 - 1,0 (1/64 - 1/16)	NON	Renfort automatique
	68	Point couture bouton	M	Fixation de boutons	3,5 (1/8) 2,5 - 4,5 (3/32 - 3/16)	—	NON	Points de renfort
	69	Point à œillet	N	Pour la création d'œillets, de trous dans une ceinture, etc.	7,0 (1/4) 7,0 6,0 5,0 (1/4 15/64 3/16)	7,0 (1/4) 7,0 6,0 5,0 (1/4 15/64 3/16)	NON	Renfort automatique

■ Préréglage des points de couture courants

Les points de couture courants les plus fréquemment utilisés ont été attribués aux touches numériques.

Pour les sélectionner, il vous suffit d'appuyer sur la touche désignée lorsque le mode de préréglage de point de couture courant est activé.

 Préréglage des points de couture courants	Nom du point	 Numéro du point
 1	Point droit (gauche)	01
 2	Point droit (gauche)	02
 3	Point droit (milieu)	03
 4	Point droit (milieu)	04
 5	Point zigzag	08
 6	Point zigzag	09
 7	Triple point élastique	05
 8	Point élastique	06
 9	Point surfilage	13
 0	Point zigzag élastique 3 étapes	12

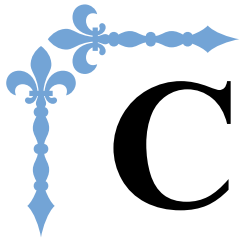

Couture

Cette section décrit les procédures d'utilisation des divers points courants, ainsi que d'autres fonctions. Elle donne des détails sur la couture de base, ainsi que sur les fonctions plus élaborées de la machine, de la couture de parties tubulaires d'un tissu et de boutonsnières. Le numéro des pages commence par « S » dans cette section.

Chapitre1 COUTURE DE FINITIONS PARFAITES S-2

Chapitre2 POINTS DE COUTURE COURANTS S-6

ATTENTION

- Avant de remplacer le pied-de-biche, veillez à toujours mettre la machine hors tension. Dans le cas contraire, vous risqueriez de vous blesser en cas d'activation de la touche « Marche/Arrêt » ou de toute autre touche entraînant la mise en route de la machine. Pour plus de détails sur le remplacement du pied-de-biche, reportez-vous à « Remplacement du pied-de-biche » dans la section « Fonctionnement de base ».

Chapitre 1 COUTURE DE FINITIONS PARFAITES

Conseils de couture

Essai de couture

Après avoir configuré la machine en y installant le fil et l'aiguille appropriés au type de tissu à coudre, cette dernière définit automatiquement la longueur et la largeur du point sélectionné. Il convient toutefois de coudre un échantillon puisque, en fonction du type de tissu et des points, vous risquez de ne pas obtenir les résultats souhaités.

Pour ce faire, utilisez une pièce de tissu et du fil identiques à ceux de votre projet, et vérifiez la tension du fil, ainsi que la longueur et la largeur du point. Les résultats différant en fonction du type de point et du nombre d'épaisseurs de tissu cousues, cousez l'échantillon dans les mêmes conditions que celles de votre projet.

Changement du sens de couture

- 1 Lorsque la couture atteint un bord, arrêtez la machine à coudre.

Laissez l'aiguille abaissée (dans le tissu). Si l'aiguille est relevée lorsque la machine s'arrête, appuyez sur la touche  (Positionnement aiguille) pour abaisser l'aiguille.

- 2 Relevez le levier de pied-de-biche, puis tournez le tissu.

Faites tourner le tissu en utilisant l'aiguille comme pivot.

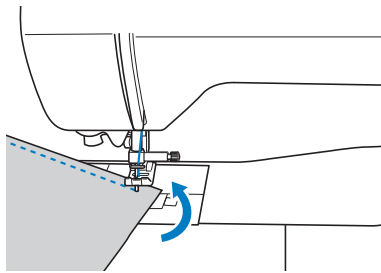

- 3 Abaissez le levier de pied-de-biche et continuez à coudre.

Couture de lignes courbes

Cousez plus lentement, tout en changeant légèrement le sens de la couture afin de coudre le long de la courbe. Pour plus de détails sur la couture d'un rabat régulier, reportez-vous à la section « Couture d'un rabat régulier » à la page S-3.

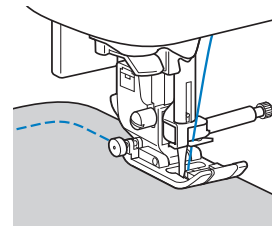

Si vous cousez le long d'une ligne courbe en utilisant un point zigzag, sélectionnez une longueur de point moindre pour obtenir un point plus fin.

Couture de pièces de tissu cylindriques

Le retrait du plateau permet la couture en mode « bras libre », ce qui facilite la couture de pièces de tissu cylindriques, telles que les revers de manches et les jambes de pantalon.

- 1 Tirez le plateau vers la gauche pour le retirer.

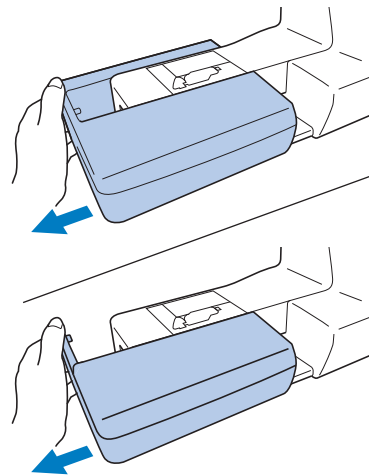

- 2 Faites glisser la partie que vous souhaitez coudre sur le bras libre, puis cousez depuis le haut.

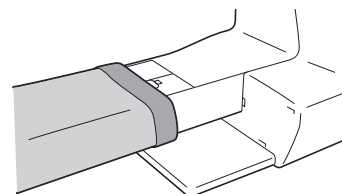

- 3 Une fois la couture en mode « bras libre » terminée, remettez le plateau dans sa position d'origine.

Couture d'un rabat régulier

Pour coudre un rabat régulier, commencez à coudre de façon à ce que le rabat se trouve à droite du pied-de-biche et que le bord du tissu soit aligné sur le bord droit du pied-de-biche ou sur un repère de la plaque d'aiguille.

■ Alignement du tissu sur le pied-de-biche

Cousez tout en gardant le bord droit du pied-de-biche à une distance fixe du bord du tissu.

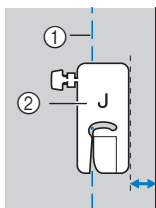

- ① Couture
- ② Pied-de-biche

■ Alignement du tissu sur le pied-de-biche de guidage de points (vendu séparément pour certains modèles)

Cousez tout en maintenant le bord droit du tissu aligné sur une position souhaitée des repères sur le pied-de-biche de guidage de points.

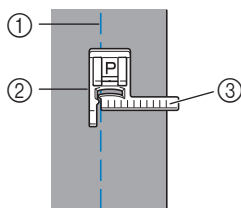

- ① Couture
- ② Pied-de-biche de guidage de points
- ③ Repères

■ Alignement du tissu sur un repère de la plaque d'aiguille

Les repères sur la plaque de l'aiguille indiquent la distance depuis le positionnement de l'aiguille d'un rabat cousu avec le point droit (aiguille à gauche). Cousez tout en maintenant le bord du tissu aligné sur un repère de la plaque d'aiguille. La distance entre les repères sur la règle supérieure est de 1/8" / pouce (3 mm) et celle sur la grille est de 5 mm (3/16" / pouce).

Pour les points avec aiguille à gauche (Largeur du point : 0,0 mm)

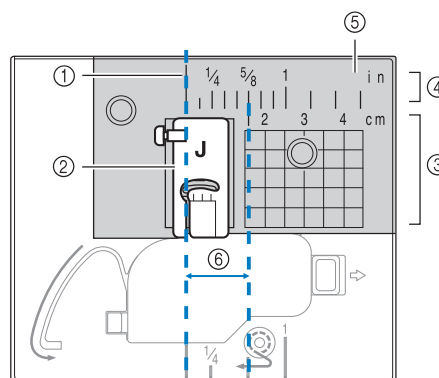

- ① Couture
- ② Pied-de-biche
- ③ Centimètres
- ④ Pouces
- ⑤ Plaque d'aiguille
- ⑥ 1,6 cm (5/8" / pouce)

S

COUTURE DE FINITIONS PARFAITES

Couture sur différents tissus

Couture de tissus lourds

■ Si le tissu ne passe pas sous le pied-de-biche

Le levier du pied-de-biche peut être relevé sur deux positions différentes. Si le tissu passe difficilement sous le pied-de-biche, par exemple, lorsque vous assemblez des tissus épais, relevez le levier du pied-de-biche au maximum afin de pouvoir passer le tissu sous le pied-de-biche.

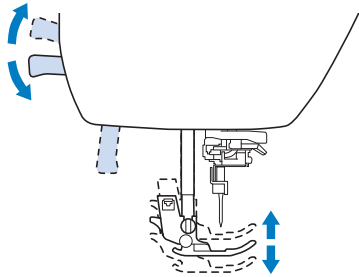

■ Si le tissu n'avance pas

Lors de la couture de tissus épais tels que de la toile de jean ou du quilting (courtepointe), le tissu peut ne pas avancer au début de la couture si le pied-de-biche n'est pas de niveau, comme illustré ci-dessous. Dans ce cas, utilisez la goupille de blocage du pied-de-biche (le bouton noir à gauche du pied zigzag « J ») pour que le pied-de-biche reste de niveau pendant la couture et permette au tissu d'être entraîné librement.

Si le désalignement du pied-de-biche est trop grand, placez du tissu ou du papier épais (de la même épaisseur que le tissu cousu) sous l'arrière du pied-de-biche pour que le tissu soit entraîné librement.

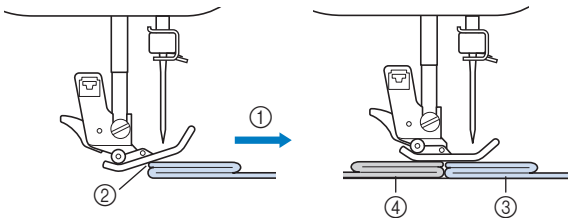

- ① Sens de la couture
- ② Désalignement
- ③ Tissu cousu
- ④ Tissu ou papier épais

- 1 Relevez le levier du pied-de-biche.
- 2 Alignez le début de la couture, puis positionnez le tissu.
- 3 Tout en maintenant le pied zigzag « J » horizontal, maintenez la goupille de blocage du pied-de-biche (le bouton noir sur le côté gauche) enfoncée et abaissez le levier du pied-de-biche.

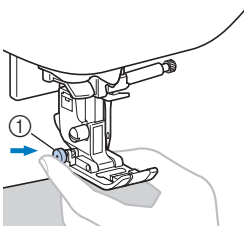

- ① Goupille de blocage du pied-de-biche (bouton noir)

4 Relâchez la goupille de blocage du pied-de-biche (bouton noir).

→ Le pied-de-biche reste à l'horizontale, ce qui permet de faire avancer le tissu.

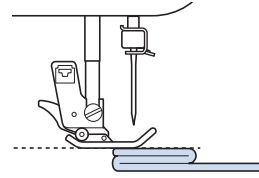

→ Une fois l'assemblage cousu, le pied-de-biche revient à son angle d'origine.

📖 Mémo

- Vous trouverez peut-être utile de vous servir de la molette de réglage de pression du pied-de-biche lorsque vous cousez des tissus épais.

⚠ ATTENTION

- Si vous cousez du tissu de plus de 6 mm (15/64" / pouce) d'épaisseur ou si vous poussez le tissu trop fort, vous risquez de tordre ou de casser l'aiguille.

Couture de tissus fins

Lorsque vous cousez des tissus fins tels que du crêpe chiffon, il est possible que la couture ne soit pas droite ou que le tissu ne soit pas entraîné correctement. Déplacez l'aiguille (veillez à choisir une aiguille fine) vers l'extrême gauche ou droite afin que le tissu ne s'accroche pas dans la zone des griffes d'entraînement. Le cas échéant ou si les points se rétractent, placez un renfort de broderie soluble non tissé sous le tissu et cousez-les ensemble. L'utilisation de la plaque d'aiguille du point droit* et du pied pour point droit* est également efficace lorsque vous cousez des tissus fins.

* Vendu séparément pour certains modèles.

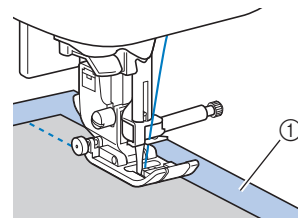

- ① Renfort de broderie soluble (non tissé)

Couture de tissus élastiques

Commencez par faufiler ensemble les pièces de tissu, puis cousez-les sans les tendre. Si la couture n'est pas droite, placez un renfort de broderie soluble sous le tissu et cousez-les ensemble.

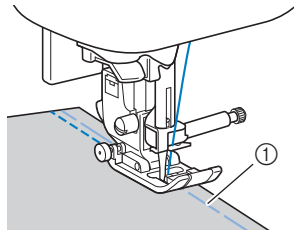

① Point faufilage

Pour obtenir de meilleurs résultats lors de la couture de tricots, utilisez des points élastiques. Veillez également à utiliser une aiguille pour tricots (Aiguille à pointe boule (dorée)). Les points recommandés, ainsi que leur numéro, sont indiqués ci-dessous.

Point					
	05*	06*	11	12*	42

* Vous pouvez sélectionner directement des motifs de points en appuyant sur les touches numériques de la machine en mode de préréglage de point de couture courant. Reportez-vous à la section « Fonctionnement de base ».

Couture sur cuir ou vinyle

Lorsque vous cousez des tissus susceptibles de coller au pied-de-biche, tels que le cuir ou le vinyle, remplacez le pied-de-biche par le pied à double entraînement*, le pied-de-biche non adhérent* ou le pied à rouleau*.

* Vendu séparément pour certains modèles.

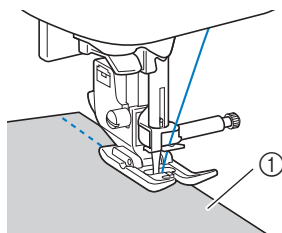

① Cuir

Si le cuir ou le vinyle colle au plateau, cousez en plaçant du papier reprographique ou du papier calque sur le dessus du plateau afin que le tissu se déplace librement.

Si le papier est positionné de manière à ne pas recouvrir la plaque d'aiguille, le papier ne sera pas assemblé au tissu.

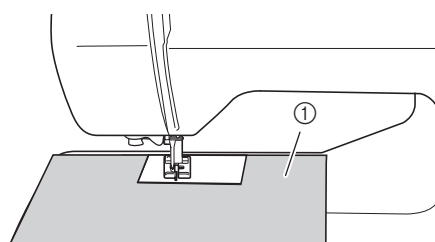

① Papier reprographique ou papier calque

Remarque

- N'utilisez le pied à double entraînement qu'avec les motifs de point droit ou zigzag. Ne cousez pas les points inverses à l'aide du pied à double entraînement.

Lorsque vous cousez à l'aide du pied à double entraînement, utilisez une vitesse moyenne ou réduite.

- Lorsque vous utilisez le pied à double entraînement, effectuez un test de couture sur une chute de tissu de type cuir ou vinyle qui va être utilisée pour votre ouvrage afin de veiller à ce que le pied ne laisse aucune trace.

Couture d'une fermeture velcro

⚠ ATTENTION

- Utilisez uniquement des fermetures velcro non adhésives, qui sont destinées à être cousues. Si la colle entre en contact avec l'aiguille ou la course du crochet de la canette, cela risquerait de provoquer des dysfonctionnements.
- Ne cousez pas la fermeture velcro avec une aiguille fine (65/9-75/11); cette dernière risquerait de se tordre ou de casser.

Remarque

- Avant de commencer à coudre, faufilez ensemble le tissu et la fermeture velcro.

Assurez-vous que l'aiguille traverse bien la fermeture velcro en tournant le volant, et abaissez l'aiguille sur la fermeture velcro avant de coudre. Cousez ensuite le bord de la fermeture velcro à vitesse lente.

Si l'aiguille ne traverse pas la fermeture velcro, remplacez-la par une aiguille adaptée aux tissus plus épais. Pour plus de détails, reportez-vous à « Combinaisons tissu/fil/aiguille » dans la section « Fonctionnement de base ».

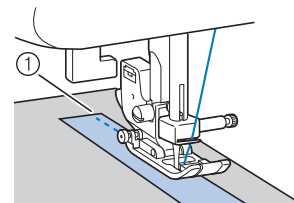







① Bord de la fermeture velcro

Chapitre 2 POINTS DE COUTURE COURANTS

Points simples

Vous pouvez utiliser des points droits pour les coutures standards.

Nom du point	Point			Pied-de-biche
		Numéro du point		
Point faufilage		07		J
Point droit (gauche)		01*		
		02*		
Point droit (milieu)		03*		
Point droit (milieu)		04*		
Triple point élastique		05*		

* Vous pouvez sélectionner directement des motifs de points en appuyant sur les touches numériques de la machine en mode de pré réglage de point de couture courant. Reportez-vous à la section « Fonctionnement de base ».

Point faufilage

Effectuez le faufilage avec une longueur de point pré réglée de 5 mm (3/16" / pouce).

- 1 Fixez le pied zigzag « J ».

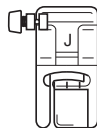

- 2 Sélectionnez le point .

- 3 Commencez à coudre.



Mémo

- Si le fil de faufilage s'enlève du tissu, faites sortir le fil de la canette avant de coudre, puis faites passer le fil supérieur et le fil de la canette sous le pied-de-biche et tirez-les vers l'arrière de la machine (reportez-vous à « Sortie du fil de la canette » dans la section « Fonctionnement de base »). Tenez le fil supérieur et le fil de la canette lorsque vous commencez à coudre puis, une fois la couture terminée, coupez les fils en laissant une longueur supplémentaire. Pour finir, tenez le fil supérieur et le fil de la canette, au début de la couture tout en disposant correctement le tissu.

Points simples

- 1 Faufilez ou épinglez ensemble les pièces de tissu.

- 2 Fixez le pied zigzag « J ».

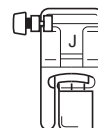

- 3 Sélectionnez un point.

- 4 Abaissez l'aiguille dans le tissu au début de la couture.

- 5 Abaissez le levier du pied-de-biche et commencez à coudre.

- 6 À la fin de la couture, coupez le fil.



■ Modification de la position de l'aiguille

La position de l'aiguille utilisée comme ligne de base est différente pour le point droit (aiguille à gauche) et le point droit (aiguille au centre).

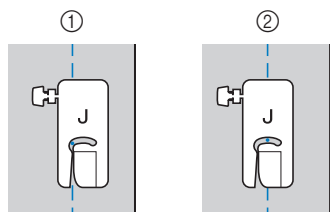

- ① Point droit (aiguille à gauche)
- ② Point droit (aiguille au centre)

Si la largeur de point du point droit (aiguille à gauche) correspond au réglage standard (0,0 mm), la distance entre le positionnement de l'aiguille et le côté droit du pied-de-biche est de 12 mm (1/2" / pouce). Si vous modifiez la largeur du point (entre 0 et 7,0 mm (1/4" / pouce)), vous changez également le positionnement de l'aiguille. En modifiant la largeur du point et en cousant avec le côté droit du pied-de-biche aligné sur le bord du tissu, vous pouvez coudre un rabat d'une largeur fixe.

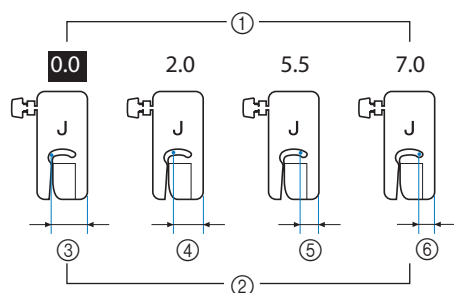

- ① Réglage de la largeur de point
- ② Distance entre le positionnement de l'aiguille et le côté droit du pied-de-biche
- ③ 12,0 mm (1/2" / pouce)
- ④ 10,0 mm (3/8" / pouce)
- ⑤ 6,5 mm (1/4" / pouce)
- ⑥ 5,0 mm (3/16" / pouce)

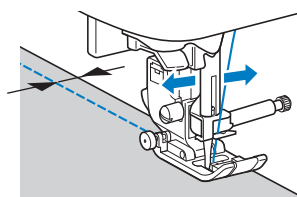

- Pour plus de détails, reportez-vous à « Réglage de la largeur du point » dans la section « Fonctionnement de base ».

Points invisibles

Fixez le bas des jupes et pantalons avec des points invisibles.

Nom du point	Point	Pied-de-biche	
		Numéro du point	
Point invisible		31	R
Point invisible élastique		32	

Mémo

- En cas de pièces trop petites pour glisser sur le bras, ou en cas de longueur insuffisante, le tissu n'est pas entraîné, et le résultat risque d'être décevant.

1 Mettez la jupe ou le pantalon sur l'envers.

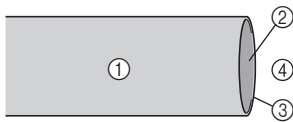

- ① Envers du tissu
- ② Endroit du tissu
- ③ Bord du tissu
- ④ Envers

2 Repliez le tissu sur le bord souhaité de l'ourlet, puis repassez.

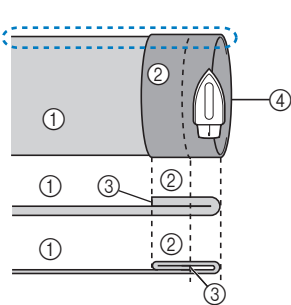

- ① Envers du tissu
- ② Endroit du tissu
- ③ Bord du tissu
- ④ Bord souhaité de l'ourlet

<Tissu épais>

<Tissu normal>

<Vue latérale>

3 Marquez un repère à la craie sur le tissu à environ 5 mm (3/16" / pouce) du bord du tissu, puis faufilez-le.

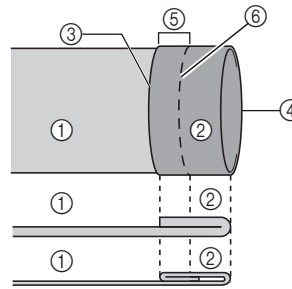

- ① Envers du tissu
- ② Endroit du tissu
- ③ Bord du tissu
- ④ Bord souhaité de l'ourlet
- ⑤ 5 mm (3/16" / pouce)
- ⑥ Point faufilage

<Tissu épais>

<Tissu normal>

<Vue latérale>

4 Repliez le tissu à l'intérieur le long du faufilage.

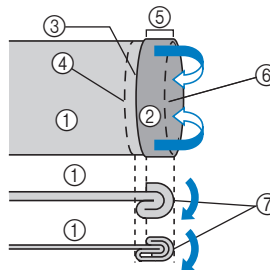

- ① Envers du tissu
- ② Endroit du tissu
- ③ Bord du tissu
- ④ Bord souhaité de l'ourlet
- ⑤ 5 mm (3/16" / pouce)
- ⑥ Point faufilage
- ⑦ Point de faufilage

<Tissu épais>

<Tissu normal>

<Vue latérale>

5 Dépliez le bord du tissu, puis posez le tissu avec l'envers vers le haut.

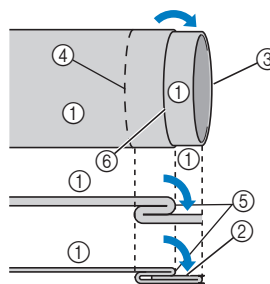

- ① Envers du tissu
- ② Endroit du tissu
- ③ Bord du tissu
- ④ Bord souhaité de l'ourlet
- ⑤ Point de faufilage
- ⑥ Point faufilage

<Tissu épais>

<Tissu normal>

<Vue latérale>

6 Fixez le pied pour point invisible « R ».

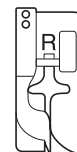

7 Sélectionnez ou .

8 Retirez le plateau afin de pouvoir utiliser le bras libre.

- 9 Glissez la pièce que vous souhaitez coudre sur le bras libre. Assurez-vous que le tissu est correctement entraîné, puis commencez à coudre.

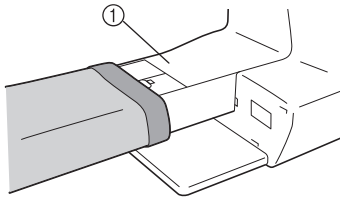

① Bras libre

- 10 Posez le tissu avec le bord de l'ourlet plié contre le guide du pied-de-biche, puis baissez le levier de pied-de-biche.

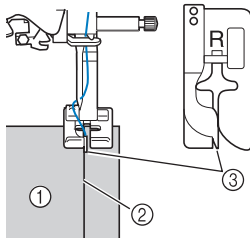

① Envers du tissu
② Pli de l'ourlet
③ Guide

- 11 Réglez la largeur du point de sorte que la couture soit juste au bord du pli.

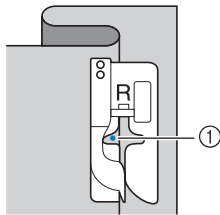

① Point de chute de l'aiguille
Pour modifier le point de chute de l'aiguille, levez l'aiguille, puis modifiez la largeur du point.

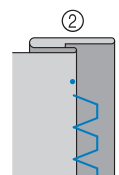
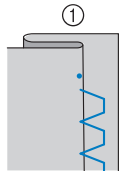
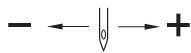

① Tissu épais
② Tissu normal

Mémo

- Vous ne pouvez pas coudre de points invisibles si le point de chute de l'aiguille gauche ne permet pas de coudre l'ourlet. Si l'aiguille coud une partie trop importante de l'ourlet, il n'est pas possible de déplier le tissu, et la couture visible sur l'endroit du tissu est très large, rendant une finition décevante. Le cas échéant, suivez les instructions ci-dessous pour résoudre le problème.

■ Si l'aiguille coud une partie trop importante du pli de l'ourlet

L'aiguille est trop à gauche.

Diminuez la largeur du point de sorte que la couture se trouve juste au bord du pli de l'ourlet.

□ Exemple : Tissu épais

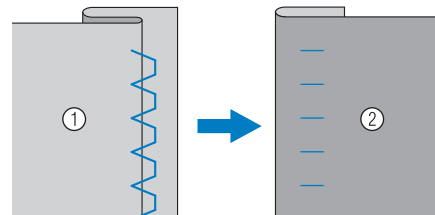

□ Exemple : Tissu normal

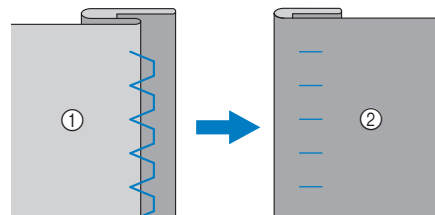

① Envers du tissu
② Endroit du tissu

■ **Si l'aiguille ne coud pas le pli de l'ourlet**

L'aiguille est trop à droite.

Augmentez la largeur du point de sorte que la couture se trouve juste au bord du pli de l'ourlet.

□ **Exemple : Tissu épais**

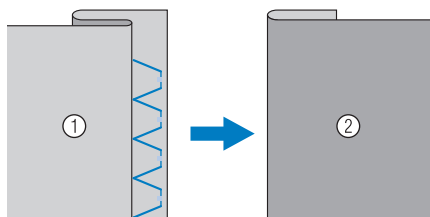

□ **Exemple : Tissu normal**

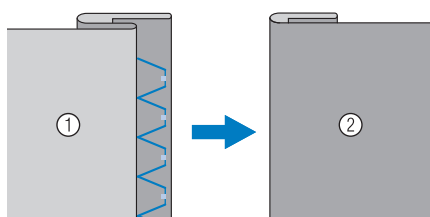

- ① Envers du tissu
- ② Endroit du tissu

12 Cousez avec le pli de l'ourlet contre le guide du pied-de-biche.

13 Appuyez sur la touche « Marche/Arrêt » pour arrêter de coudre lorsque vous avez terminé et relevez le pied-de-biche et l'aiguille pour retirer le tissu en le tirant vers l'arrière.



Remarque

- Veillez à tirer le tissu vers l'arrière une fois la couture terminée. Si vous tirez le tissu vers le côté ou vers l'avant, vous risquez d'endommager le pied-de-biche.

14 Retirez le fauilage, puis retournez le tissu.

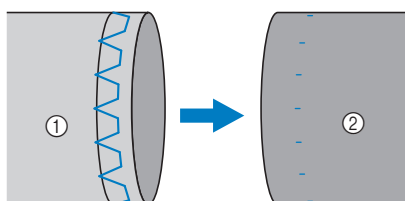





- ① Envers du tissu
- ② Endroit du tissu

Points surfilage

Cousez des points surfilage le long des bords du tissu coupé pour éviter qu'ils ne s'effilochent.

Couture de points surfilage à l'aide du pied pour faufilage « G »

Nom du point	Point		Pied-de-biche
		Numéro du point	
Point surfilage		13*	G
		14	
		15	

* Vous pouvez sélectionner directement des motifs de points en appuyant sur les touches numériques de la machine en mode de préréglage de point de couture courant. Reportez-vous à la section « Fonctionnement de base ».

1 Fixez le pied pour faufilage « G ».

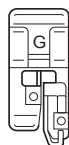

2 Sélectionnez un point.

3 Placez le tissu, le bord de l'ourlet plié contre le guide du pied-de-biche, puis abaissez le levier du pied-de-biche.

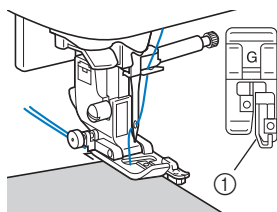

① Guide

4 Cousez, la bordure de tissu contre le guide du pied-de-biche.

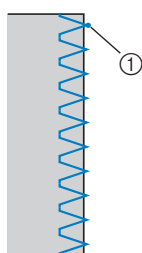

① Point de chute de l'aiguille

⚠ ATTENTION

- Une fois la largeur de point réglée, tournez le volant vers vous (sens inverse des aiguilles d'une montre). Assurez-vous que l'aiguille ne touche pas le pied-de-biche. Si l'aiguille touche le pied-de-biche, elle risque de se casser et de vous blesser.

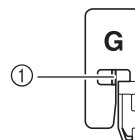

① L'aiguille ne doit pas toucher la barre centrale

- Si le pied-de-biche est relevé au maximum, l'aiguille risque de le toucher.

- U** Appuyez sur la touche « Marche/Arrêt » pour arrêter de coudre lorsque vous avez terminé et relevez le pied-de-biche et l'aiguille pour retirer le tissu en le tirant vers l'arrière.

Couture de points surfilage à l'aide du pied zigzag « J »

Nom du point	Point	J	
		Numéro du point	Pied-de-biche
Point zigzag		08*	J
Point zigzag (droite)		10	
Point zigzag élastique 2 étapes		11	
Point zigzag élastique 3 étapes		12*	
Point surfilage		16	
		17	
		18	
		19	

* Vous pouvez sélectionner directement des motifs de points en appuyant sur les touches numériques de la machine en mode de pré réglage de point de couture courant. Reportez-vous à la section « Fonctionnement de base ».

1 Fixez le pied zigzag « J ».

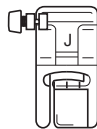

2 Sélectionnez un point.

3 Cousez le long du bord du tissu en plaçant le point de chute de l'aiguille à droite du bord.

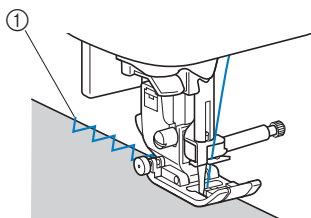

① Point de chute de l'aiguille

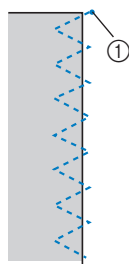

① Point de chute de l'aiguille

Couture de points surfilage à l'aide du couteau raseur (vendu séparément pour certains modèles)

Grâce au couteau raseur, vous pouvez terminer les rabats tout en coupant le bord du tissu. Vous pouvez utiliser cinq points courants pour coudre des points surfilage avec le couteau raseur.



Remarque

- Enfillez l'aiguille manuellement lorsque vous utilisez le couteau raseur, ou si vous utilisez l'enfileur, ne fixez le couteau qu'après l'enfilage de l'aiguille.

Nom du point	Point	S	
		Numéro du point	Pied-de-biche
Avec couteau raseur		20	S
		21	
		22	
		23	
		24	

Couteau raseur

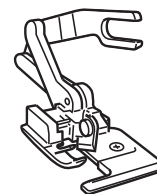

1 Retirez le pied-de-biche.

2 Accrochez la fourche de connexion du couteau raseur à la vis du support d'aiguille.

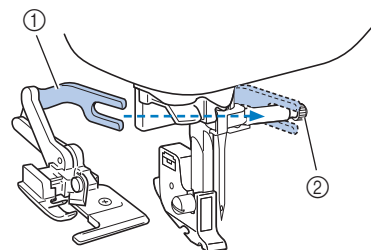

- ① Fourche de connexion
- ② Vis du support de l'aiguille

- 3 Positionnez le couteau raseur de façon à aligner son crochet sur l'encoche du support du pied-de-biche, puis abaissez lentement le levier du pied-de-biche.

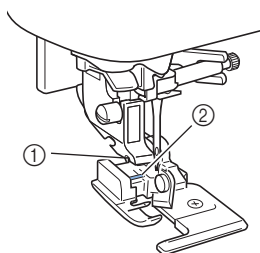

- ① Encoche du support du pied-de-biche
② Crochet



Remarque

- Si vous avez du mal à le positionner sous le support du pied-de-biche, placez le crochet du couteau raseur dans l'encoche du support du pied-de-biche en relevant son levier au maximum.

- 4 Relevez le levier du pied-de-biche pour vérifier que le couteau raseur est fixé correctement.

- 5 Faites passer le fil supérieur sous le couteau raseur, puis tirez-le vers l'arrière de la machine.

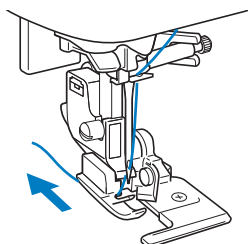

- 6 Sélectionnez un point.

- 7 Faites une entaille d'environ 2 cm (3/4" / pouce) dans le tissu au début de la couture.

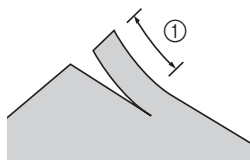

- ① 2 cm (3/4" / pouce)

- 8 Positionnez le tissu de manière à ce que le côté droit de l'entaille se situe sur la plaque de guidage et le côté gauche de l'entaille sous le pied-de-biche.

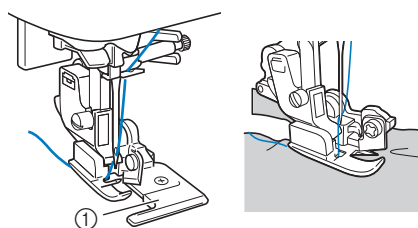

- ① Plaque du guide
- Si le tissu n'est pas positionné correctement, il ne sera pas coupé.
 - Si le tissu n'avance pas correctement, guidez-le délicatement sous le pied-de-biche, comme avec un pied standard.

- 9 Abaissez le levier du pied-de-biche et commencez à coudre.

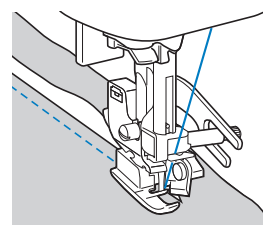

→ Un rabat est coupé pendant la couture.

- Si vous cousez en ligne droite , le rabat sera d'environ 5 mm (3/16" / pouce).

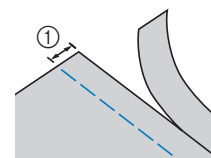









- ① 5 mm (3/16" / pouce)



Mémo

- Le couteau raseur peut couper jusqu'à une épaisseur de jean d'environ 368 g (13 oz).
- Après avoir utilisé le couteau raseur, nettoyez-le en retirant les peluches et la poussière.
- Si le couteau raseur ne coupe plus, appliquez un peu d'huile sur le bord tranchant à l'aide d'un morceau de tissu.

Points de boutonnière/Couture bouton

Nom du point	Point	Pied-de-biche	
		Numéro du point	
Point boutonnière étroite ronde		58	A
Point boutonnière rectangulaire étroite		59	
Point boutonnière élastique		60	
Point boutonnière à l'ancienne		61	
Point boutonnière cousue		62	
Point boutonnière « trou de serrure »		63	
Point boutonnière « trou de serrure »		64	
Point couture bouton		68	M

Couture de boutonnières

La longueur maximale de la boutonnière est d'environ 28 mm (1-1/8" / pouce) (diamètre + épaisseur du bouton).

Les boutonnières sont cousues depuis l'avant du pied-de-biche vers l'arrière, comme illustré ci-dessous.

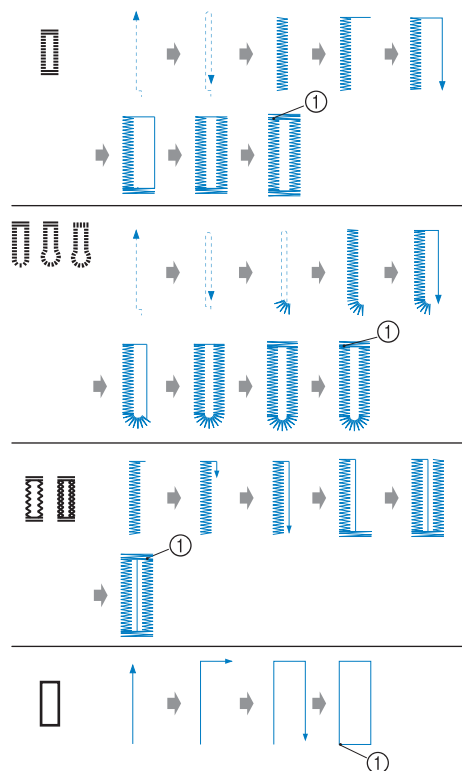

① Points de renfort

Les noms des parties du pied pour boutonnières « A », utilisé pour réaliser des boutonnières, sont indiqués ci-dessous.

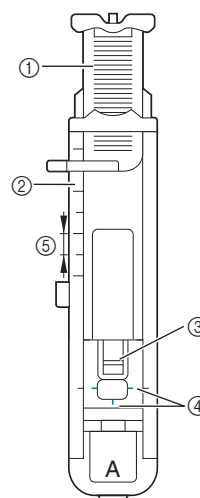

- ① Plaque du guide-bouton
- ② Echelle du pied-de-biche
- ③ Crochet
- ④ Repères sur le pied pour boutonnières
- ⑤ 5 mm (3/16" / pouce)

- 1 Utilisez une craie pour marquer l'emplacement et la longueur de la boutonnière sur le tissu.

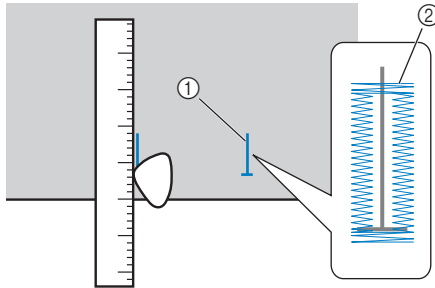

- ① Repères sur le tissu
② Couture de boutonnières

- 2 Tirez sur la plaque du guide-bouton du pied pour boutonnières « A », puis insérez le bouton qui devra passer par la boutonnière.

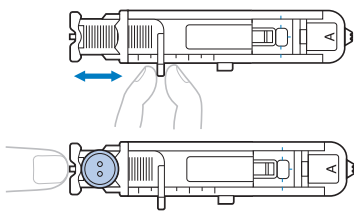

■ Si le bouton n'entre pas dans la plaque du guide-bouton

Additionnez le diamètre et l'épaisseur du bouton, puis réglez la plaque du guide-bouton sur la longueur ainsi obtenue. (La distance entre les repères de la règle du pied-de-biche correspond à 5 mm (3/16" / pouce).)

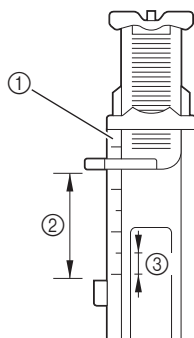

- ① Echelle du pied-de-biche
② Longueur de la boutonnière (diamètre + épaisseur du bouton)
③ 5 mm (3/16" / pouce)

Exemple : pour un bouton de 15 mm de diamètre (9/16" / pouce) et de 10 mm (3/8" / pouce) d'épaisseur, la plaque du guide-bouton doit être réglée sur 25 mm (1" / pouce) sur la règle.

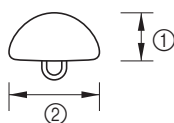

- ① 10 mm (3/8" / pouce)
② 15 mm (9/16" / pouce)
→ La taille de la boutonnière est réglée.

- 3 Fixez le pied pour boutonnières « A ».

Positionnez le fil supérieur sous le pied-de-biche, en le guidant dans l'orifice du pied-de-biche, avant de fixer le pied pour boutonnières « A ».

- 4 Sélectionnez un point.

- 5 Placez le tissu en alignant la partie avant du repère de la boutonnière sur les repères rouges situés sur les côtés du pied pour boutonnières, puis abaissez le levier du pied-de-biche.

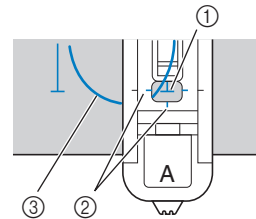

- ① Repère sur le tissu (partie avant)
② Repères rouges sur le pied pour boutonnières
③ Fil supérieur

- Lorsque vous abaissez le pied-de-biche, n'exercez pas de pression à l'avant du pied-de-biche.

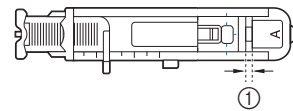
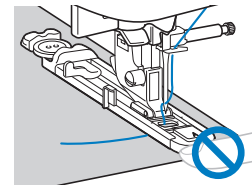

- ① Ne réduisez pas l'écart.

📖 Mémo

- S'il vous est difficile d'aligner les repères, tournez lentement le volant vers vous pour contrôler l'endroit où l'aiguille pénétrera le tissu, puis alignez le repère du tissu sur ce point.

6 Abaissez au maximum le levier boutonnières.

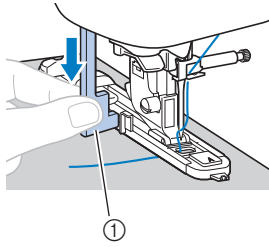

① Levier boutonnières
Le levier boutonnières est placé derrière le support du pied pour boutonnières.

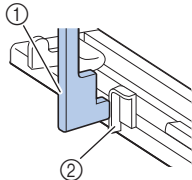

① Levier boutonnières
② Support

7 Tenez délicatement l'extrémité du fil supérieur de la main gauche et commencez à coudre.

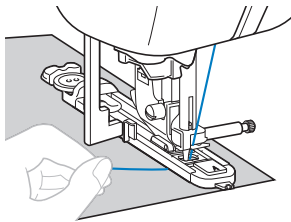

→ Une fois le travail de couture terminé, la machine coud automatiquement des points de renfort, puis s'arrête.

8 Coupez le fil.

■ Lorsque vous utilisez le coupe-fil situé sur le côté gauche de la machine

Mémo

- Si vous utilisez le coupe-fil à gauche de la machine ou des ciseaux pour couper les fils, appuyez sur  (Touche de positionnement d'aiguille) pour soulever l'aiguille, relevez le pied-de-biche, puis tirez le tissu avant de couper les fils.

Coupez le fil à l'aide du coupe-fil. Pour ce faire, tirez le tissu et les fils vers l'arrière de la machine, puis vers le haut et vers la gauche. Placez les fils sur la partie supérieure du coupe-fil, puis tirez délicatement vers le bas. Les fils sont coupés.

■ Lorsque vous utilisez le touche coupe-fil (uniquement sur les modèles qui en sont dotés)

Appuyez une fois sur .
Relevez le pied-de-biche, puis retirez le tissu.

Mémo

- Si vous avez sélectionné le réglage de coupe de fil automatique avant de coudre, la machine coupera automatiquement les fils à la fin de la couture. Pour plus de détails, reportez-vous à « Coupe automatique du fil » dans la section « Fonctionnement de base ».

1 Remplacez le levier boutonnières dans sa position d'origine.

2 Placez une épingle avant le point d'arrêt à l'une des extrémités de la boutonnière pour éviter de couper le point.

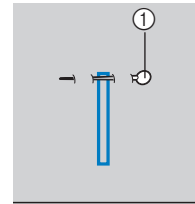

① Crochet

3 Utilisez le découpeur pour couper en direction de l'épingle et ouvrir la boutonnière.

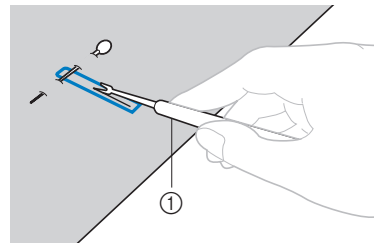

① Découpeur

Pour les boutonnières « trou de serrure », utilisez le perce-œillet fourni pour faire un trou dans la partie ronde de la boutonnière, puis utilisez le découpeur pour ouvrir la boutonnière.

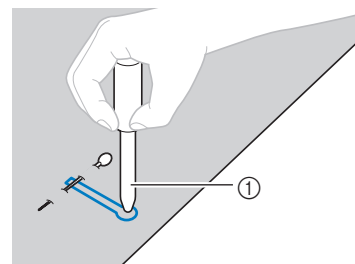

① Perce-œillet

- Lorsque vous utilisez le perce-œillet, placez un papier épais ou une autre feuille de protection sous le tissu avant de percer le trou.

⚠ ATTENTION

- Lorsque vous ouvrez la boutonnière avec le découpeur, ne placez pas vos mains dans le sens de la découpe, sinon vous risquez de vous blesser si le découpeur glisse.
- Ne faites du découpeur que l'utilisation pour laquelle il a été conçu.

■ Modification de la densité des points

Réglez la longueur du point.

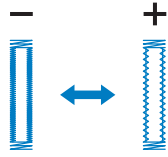

- Pour plus de détails, reportez-vous à « Réglage de la longueur du point » dans la section « Fonctionnement de base ».
- Si le tissu n'avance pas (par exemple, s'il est trop épais), réduisez la densité des points.

■ Modification de la largeur du point

Réglez la largeur du point.

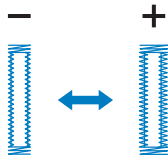

- Pour plus de détails, reportez-vous à « Réglage de la largeur du point » dans la section « Fonctionnement de base ».

Mémo

- Avant de coudre des boutonnières, vérifiez la longueur et la largeur du point en cousant une boutonnière d'essai sur une chute de tissu.

■ Couture de boutonnières sur des tissus élastiques

Lorsque vous cousez des boutonnières sur des tissus élastiques, utilisez un fil de guipage.

- 1 Accrochez le fil de guipage à la partie du pied pour boutonnières « A », comme illustré.

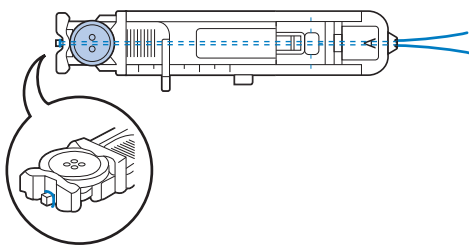

- 2 Celui-ci se place dans les rainures. Ensuite, nouez-le de manière lâche.

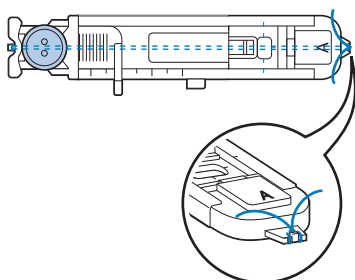

- 3 Fixez le pied pour boutonnières « A ».

- 4 Sélectionnez le point  ou .

- 5 Réglez la largeur du point en fonction de la grosseur du fil de guipage.

- 6 Abaissez le levier du pied-de-biche et le levier boutonnières, puis commencez à coudre.

- 7 À la fin de la couture, tirez doucement sur le fil de guipage pour le tendre.

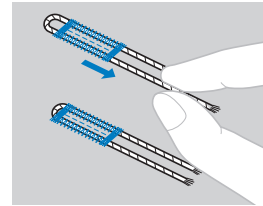



- 8 Utilisez une aiguille à coudre à la main pour tirer le fil de guipage vers l'envers du tissu, puis nouez-le.

Couture bouton

Vous pouvez coudre des boutons avec la machine. Vous pouvez fixer des boutons à deux ou quatre trous.

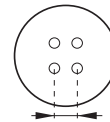
- 1 Mesurez la distance entre les trous du bouton à coudre.



- 2 Relevez le levier du pied-de-biche, puis faites glisser le levier de réglage des griffes d'entraînement, situé à l'arrière de la machine, en bas, pour le placer sur  (vers la gauche, vu depuis l'arrière de la machine).

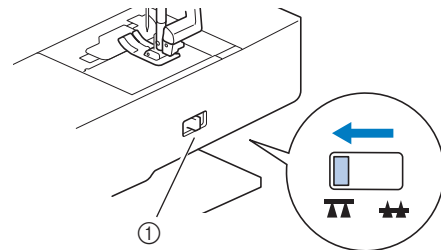

- ① Curseur de réglage des griffes d'entraînement (vu depuis l'arrière de la machine)

- 3 Fixez le pied pour boutons « M ».

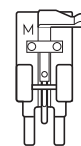

4 Sélectionnez le point .

- (Uniquement sur les modèles avec la touche  (Coupure de fil automatique)
Comme l'extrémité du fil sera nouée ultérieurement, ne réglez pas la machine pour la coupure de fil programmée.

5 Réglez la largeur du point pour qu'elle soit identique à la distance séparant les deux trous du bouton.

6 Placez le bouton à l'endroit où vous souhaitez le coudre, puis abaissez le levier du pied-de-biche.

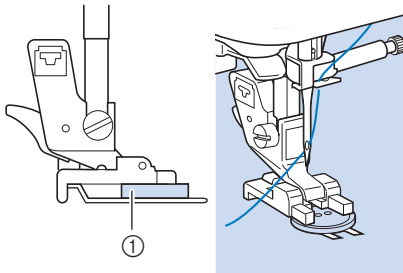

① Bouton

- Pour fixer des boutons à 4 trous, cousez tout d'abord les deux trous les plus proches de vous. Puis, faites glisser le bouton pour que l'aiguille passe dans les deux trous vers l'arrière de la machine, puis cousez-les de manière identique.

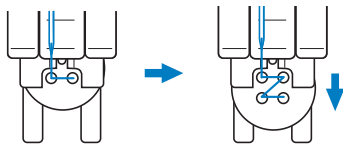

7 Tournez le volant vers vous (dans le sens inverse des aiguilles d'une montre) pour vous assurer que l'aiguille passe correctement dans les deux trous du bouton.

Si l'aiguille risque de heurter le bouton, remesurez la distance séparant les deux trous du bouton. Réglez la largeur du point en fonction de la distance entre les boutonnières.

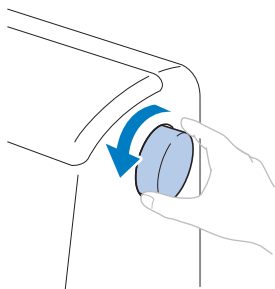

⚠ ATTENTION



- Lorsque vous cousez, vérifiez que l'aiguille ne touche pas le bouton, sinon elle risque de se tordre ou de casser.

8 Commencez à coudre.

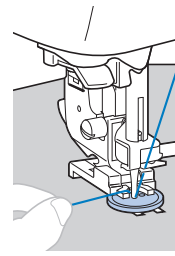
Déplacez la commande de vitesse de couture vers la gauche (pour réduire la vitesse).





→ La machine s'arrête automatiquement après la couture des points de renfort.

- (Uniquement sur les modèles avec  (Touche coupe-fil))
N'appuyez pas sur .

9 À l'aide d'une paire de ciseaux, coupez le fil supérieur et le fil de la canette au début de la couture.

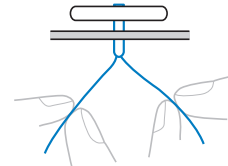
Tirez le fil supérieur à la fin de la couture vers l'envers du tissu, puis nouez-le avec le fil de la canette.



10 Une fois le bouton fixé, faites glisser le levier de réglage des griffes d'entraînement pour le placer sur  (vers la droite, vu depuis l'arrière de la machine) et tournez le volant pour relever les griffes d'entraînement.

 **Mémo**

- Les griffes d'entraînement se soulèvent lorsque vous recommencez à coudre.

■ Ajout d'un talon sur le bouton

Pour coudre le bouton avec un talon, fixez le bouton en laissant un espace entre ce dernier et le tissu, puis enroulez le fil manuellement. Cette opération permet de renforcer la couture du bouton.

- 1 Placez le bouton dans le pied pour boutons « M », puis tirez le levier de talon vers vous.

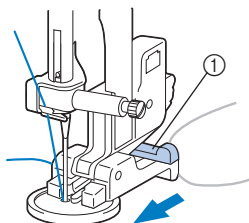

① Levier de talon

- 2 Une fois la couture terminée, coupez le fil supérieur en laissant une longueur suffisante pour pouvoir l'enrouler autour du fil entre le bouton et le tissu, puis nouez-le au fil supérieur au début de la couture.

Sur l'envers du tissu, nouez ensemble les extrémités du fil de la canette à la fin et au début de la couture.



- 3 Coupez toute longueur de fil excessive.

Fixation d'une fermeture à glissière

Nom du point	Point	 Numéro du point	Pied-de-biche
		Point droit (milieu)	

* Vous pouvez sélectionner directement des motifs de points en appuyant sur les touches numériques de la machine en mode de pré réglage de point de couture courant. Reportez-vous à la section « Fonctionnement de base ».

Fixation d'une fermeture à glissière centrée

Les points sont cousus sur les deux pièces de tissu placées l'une contre l'autre.

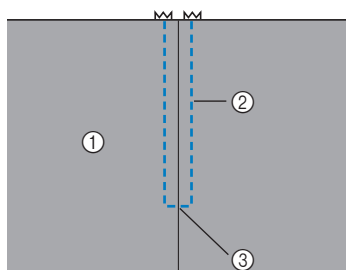

- ① Endroit du tissu
- ② Couture
- ③ Extrémité de l'ouverture de la fermeture à glissière

1 Fixez le pied zigzag « J ».

2 Cousez des points droits jusqu'à l'ouverture de la fermeture à glissière.

Les deux pièces de tissu étant à l'endroit, cousez des points inverses après avoir atteint l'ouverture de la fermeture à glissière.

3 À l'aide d'un point faufilage, continuez à coudre jusqu'au bord du tissu.

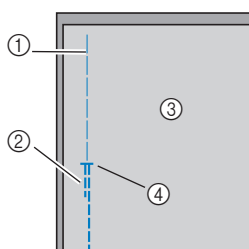

- ① Point faufilage
- ② Points inverses
- ③ Envers du tissu
- ④ Extrémité de l'ouverture de la fermeture à glissière

4 Maintenez le rabat ouvert à l'envers du tissu.

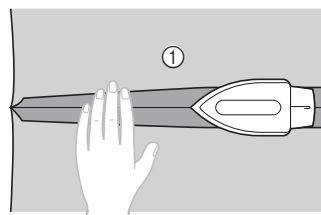

- ① Envers du tissu

5 Alignez la couture sur le centre de la fermeture à glissière et faufilez cette dernière en place.

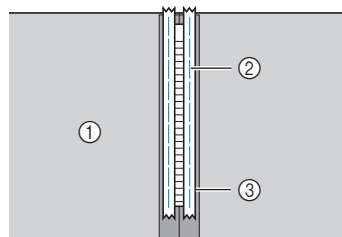

- ① Envers du tissu
- ② Point faufilage
- ③ Fermeture à glissière

6 Enlevez environ 5 cm (2" / pouces) à partir de l'extrémité du faufilage extérieur.

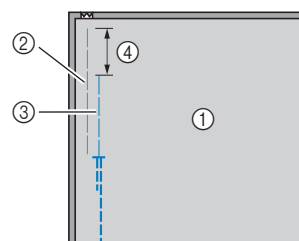

- ① Envers du tissu
- ② Faufilage de la fermeture à glissière
- ③ Faufilage extérieur
- ④ 5 cm (2" / pouces)

7 Fixez le support du pied-de-biche sur le côté droit du crochet pour fermetures à glissière « I ».

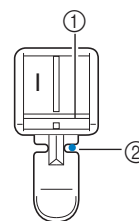

- ① Crochet à droite
- ② Point de chute de l'aiguille

8 Sélectionnez le point **⚠ ATTENTION**

- Lorsque vous utilisez le pied pour fermetures à glissière « I », veillez à sélectionner le point droit (aiguille au centre) et tournez lentement le volant vers vous (dans le sens inverse des aiguilles d'une montre) pour vérifier que l'aiguille ne touche pas le pied-de-biche. Si vous sélectionnez un autre point et si l'aiguille touche le pied-de-biche, vous risquez de la casser ou de la tordre.

9 Couture de renfort autour de la fermeture à glissière.

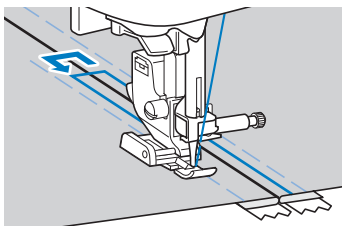
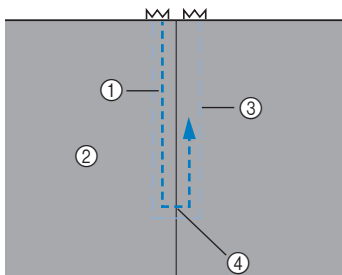

- ① Couture
- ② Endroit du tissu
- ③ Point faufilage
- ④ Extrémité de l'ouverture de la fermeture à glissière

⚠ ATTENTION

- Lorsque vous cousez, vérifiez que l'aiguille ne touche pas la fermeture à glissière, sinon elle risque de se tordre ou de casser.

10 Retirez le faufilage.

Fixation d'une fermeture à glissière sur le côté

Les points ne sont cousus de manière visible que sur une seule pièce de tissu. Utilisez ce type d'application de fermeture à glissière pour les ouvertures latérales et arrière.

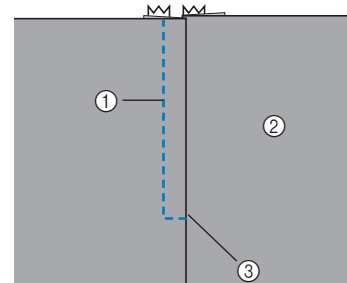

- ① Couture
- ② Endroit du tissu
- ③ Extrémité de l'ouverture de la fermeture à glissière

La procédure suivante indique comment coudre à gauche, comme illustré.

1 Fixez le pied zigzag « J ».

2 Cousez des points droits jusqu'à l'ouverture de la fermeture à glissière.

Les deux pièces de tissu étant à l'endroit, cousez des points inverses après avoir atteint l'ouverture de la fermeture à glissière.

3 À l'aide d'un point faufilage, continuez à coudre jusqu'au bord du tissu.

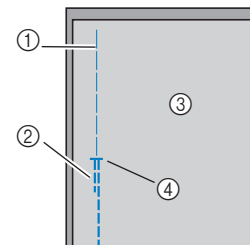

- ① Point faufilage
- ② Points inverses
- ③ Envers du tissu
- ④ Extrémité de l'ouverture de la fermeture à glissière

4 Maintenez le rabat ouvert à l'envers du tissu.

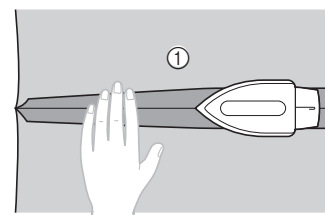

- ① Envers du tissu

- 5 Appuyez sur le rabat pour que le côté droit (celui qui ne sera pas cousu) dispose de 3 mm (1/8" / pouce) supplémentaires.

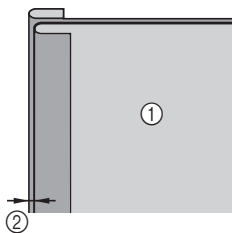

- ① Envers du tissu
② 3 mm (1/8" / pouce)

- 6 Alignez les mailles de la fermeture à glissière sur le bord du tissu qui présente 3 mm supplémentaires (1/8" / pouce), puis maintenez la fermeture à glissière en place à l'aide d'un faufilage ou d'une épingle.

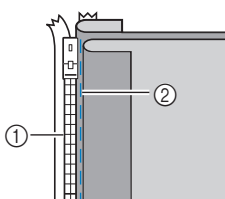

- ① Mailles de la fermeture à glissière
② Point faufilage

- 7 Fixez le support du pied-de-biche sur le côté droit du crochet du pied pour fermetures à glissière « I ».

Si les points sont cousus à droite, fixez le support du pied-de-biche à gauche du crochet du pied pour fermetures à glissière.

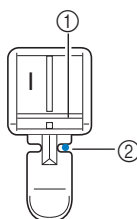

- ① Crochet à droite
② Point de chute de l'aiguille

- 8 Sélectionnez le point .

ATTENTION

- Lorsque vous utilisez le pied pour fermetures à glissière « I », veillez à sélectionner le point droit (aiguille au centre) et tournez lentement le volant vers vous (dans le sens inverse des aiguilles d'une montre) pour vérifier que l'aiguille ne touche pas le pied-de-biche. Si vous sélectionnez un autre point et si l'aiguille touche le pied-de-biche, vous risquez de la casser ou de la tordre.

- 9 Cousez la fermeture à glissière à la pièce de tissu présentant les 3 mm supplémentaires (1/8" / pouce), en commençant à la base de la fermeture à glissière.

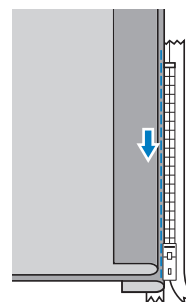

ATTENTION

- Lorsque vous cousez, vérifiez que l'aiguille ne touche pas la fermeture à glissière, sinon elle risque de se tordre ou de casser.

- 10 Lorsque vous arrivez à environ 5 cm (2" / pouces) de l'extrémité de la fermeture à glissière, arrêtez la machine avec l'aiguille abaissée (dans le tissu) et relevez le levier du pied-de-biche.

- 11 Ouvrez la fermeture à glissière et continuez à coudre.

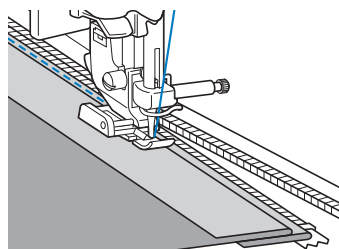

- 12 Fermez la fermeture à glissière, retournez le tissu et faufilez l'autre côté de la fermeture sur le tissu.

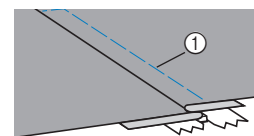
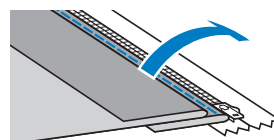

- ① Point faufilage

- 13 Fixez le support du pied-de-biche sur l'autre côté du crochet du pied pour fermetures à glissière « I ».

Si le support du pied-de-biche était fixé sur le côté droit du crochet à l'étape 7, fixez-le sur le côté gauche du crochet.

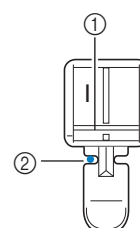

- ① Crochet à gauche
② Point de chute de l'aiguille

14 Couture de renfort autour de la fermeture à glissière.

Cousez des points inverses à l'extrémité de l'ouverture de la fermeture à glissière et alignez les mailles de cette dernière sur le côté du pied-de-biche.

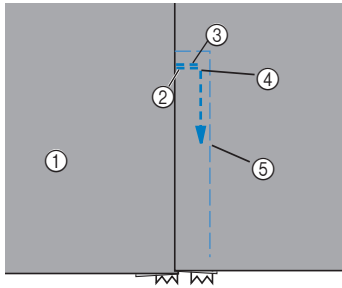

- ① Endroit du tissu
- ② Extrémité de l'ouverture de la fermeture à glissière
- ③ Points inverses
- ④ Début de la couture
- ⑤ Point faufilage

⚠ ATTENTION

- Lorsque vous cousez, vérifiez que l'aiguille ne touche pas la fermeture à glissière, sinon elle risque de se tordre ou de casser.

15 Lorsque vous arrivez à environ 5 cm (2" / pouces) de l'extrémité de la fermeture à glissière, arrêtez la machine avec l'aiguille abaissée (dans le tissu) et relevez le levier du pied-de-biche.

16 Retirez le point faufilage, ouvrez la fermeture à glissière et continuez à coudre.

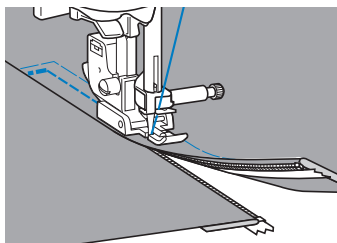

Fixation d'une fermeture à glissière/passepoils

Vous pouvez coudre une fermeture à glissière et des passepoils.

Nom du point	Point	Pied-de-biche	
		Numéro du point	
Point droit (gauche)		01*	**

* Vous pouvez sélectionner directement des motifs de points en appuyant sur les touches numériques de la machine en mode de pré-réglage de point de couture courant. Reportez-vous à la section « Fonctionnement de base ».

** Pied réglable pour fermetures à glissière/passepoils (vendu séparément avec certains modèles)

Fixation d'une fermeture à glissière centrée

1 Reportez-vous aux étapes 1 à 6 de la section « Fixation d'une fermeture à glissière centrée » à la page S-20.

2 Retirez le pied-de-biche et son support afin de fixer le pied réglable pour fermetures à glissière/passepoils à visser (vendu séparément pour certains modèles).

- Pour plus de détails sur le retrait du support du pied-de-biche, reportez-vous à « Retrait et fixation du support de pied-de-biche » dans la section « Fonctionnement de base ».

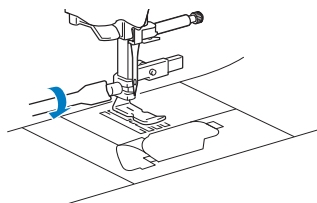

Remarque

- Veillez à tendre le fil entre la bobine et la canette.

3 Sélectionnez le point

4 Desserrez la vis de positionnement à l'arrière du pied-de-biche.

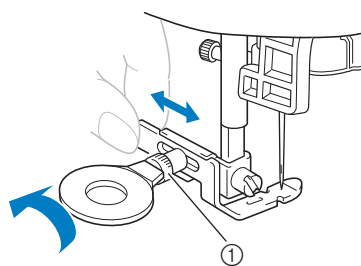

① Vis de positionnement

5 Faites glisser le pied-de-biche au-dessus des griffes d'entraînement gauche ou droite.

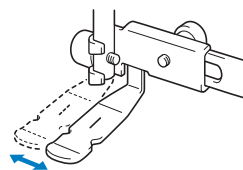

Position de couture gauche

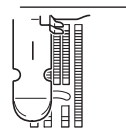

Position de couture droite

6 Modifiez le positionnement de l'aiguille de façon à ce qu'elle ne touche pas le pied-de-biche.

Pour plus de détails, reportez-vous à « Réglage de la largeur du point » dans la section « Fonctionnement de base ».



① Point de chute de l'aiguille

⚠ ATTENTION

- Une fois le positionnement de l'aiguille réglé, tournez lentement le volant vers vous (dans le sens inverse des aiguilles d'une montre) et vérifiez que l'aiguille ne touche pas le pied-de-biche. Si l'aiguille touche le pied-de-biche, elle risque de se tordre ou de se casser.

7 Serrez fermement la vis de positionnement à l'aide d'un tournevis.

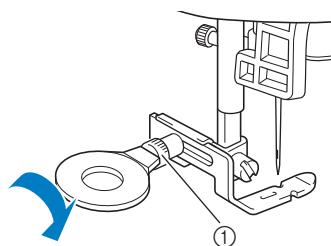

① Vis de positionnement

8 Couture de renfort autour de la fermeture à glissière.

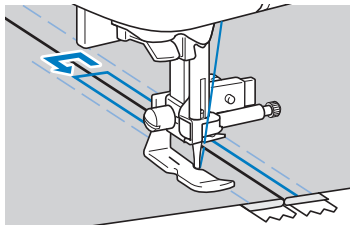
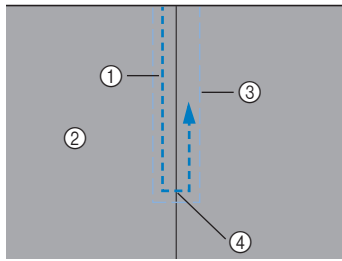

- ① Couture
- ② Endroit du tissu
- ③ Point faufilage
- ④ Extrémité de l'ouverture de la fermeture à glissière

4 Une fois la couture terminée, retournez le tissu.

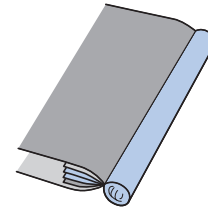

⚠ ATTENTION

- Lorsque vous cousez, vérifiez que l'aiguille ne touche pas la fermeture à glissière, sinon elle risque de se tordre ou de casser.

9 Retirez le faufilage.

Fixation d'un passepoil

1 Placez le passepoil entre deux couches de tissu, côtés droits joints, comme illustré ci-dessous.

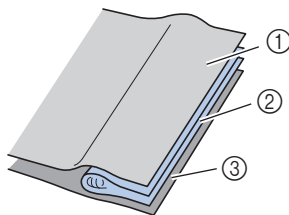



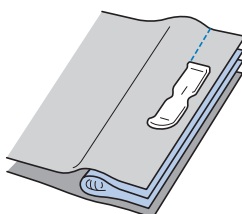

- ① Tissu
- ② Passepoil
- ③ Tissu

2 Reportez-vous à la procédure de fixation du pied réglable pour fermetures à glissière/passepoils de la page S-24.

3 Cousez le long du passepoil.



Couture de tissus élastiques et de ruban élastique

Nom du point	Point	Pied-de-biche	
		Numéro du point	
Point élastique		06*	J
Point zigzag élastique 2 étapes		11	
Point zigzag élastique 3 étapes		12*	
Point de fixation du ruban		42	

* Vous pouvez sélectionner directement des motifs de points en appuyant sur les touches numériques de la machine en mode de pré réglage de point de couture courant. Reportez-vous à la section « Fonctionnement de base ».

Points élastiques

1 Fixez le pied zigzag « J ».

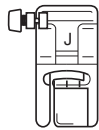

2 Sélectionnez le point .

3 Cousez le tissu sans l'étirer.

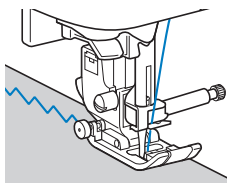

Fixation d'un ruban élastique

Lorsque vous fixez un ruban élastique au revers d'une manche ou à la taille d'un vêtement, les dimensions finales correspondront à celles du ruban élastique tendu. Par conséquent, il est nécessaire d'utiliser un ruban élastique suffisamment long.

1 Épinglez le ruban élastique sur l'envers du tissu.

Épinglez le ruban élastique au tissu en plusieurs points pour qu'il soit positionné de manière uniforme.

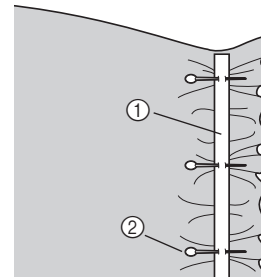

- ① Ruban élastique
- ② Crochet

2 Fixez le pied zigzag « J ».

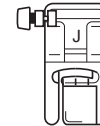

3 Sélectionnez un point.

4 Cousez le ruban élastique en l'étirant pour qu'il ait la même longueur que le tissu.



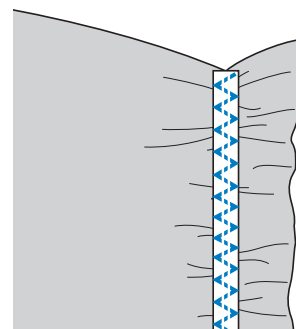
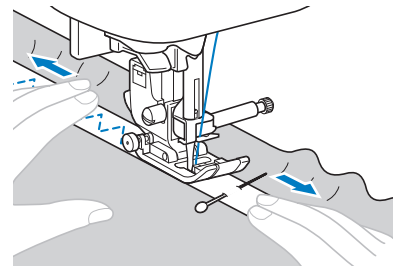







Tout en étendant le tissu de la main gauche derrière le pied-de-biche, tirez dessus au niveau du crochet le plus proche de l'avant du pied-de-biche avec la main droite.



⚠ ATTENTION

- Lorsque vous cousez, vérifiez que l'aiguille ne touche pas le crochet, sinon elle risque de se tordre ou de casser.

Points d'appliqué, patchwork et quilting (courtepointe)

Nom du point	Point	Pied-de-biche	
		Numéro du point	
Point zigzag		08*	J
Point zigzag quilting (courtepointe) appliqué		28	
Point couverture		33	
Point quilting (courtepointe) appliqué		29	
Point d'assemblage (droite)		25	
Point d'assemblage (milieu)		26	
Point patchwork		36	
Point patchwork double		37	
Point couché		38	
Point quilting (courtepointe) style « à la main »		27	
Pointillé pour quilting (courtepointe)		30	

* Vous pouvez sélectionner directement des motifs de points en appuyant sur les touches numériques de la machine en mode de préréglage de point de couture courant. Reportez-vous à la section « Fonctionnement de base ».

Mémo

- Les motifs pour lesquels un « Q » est indiqué dans le tableau ci-dessus concernent le quilting (courtepointe) et ceux pour lesquels un « P » est indiqué concernent l'assemblage.

Points d'appliqué

- Découpez l'appliqué en laissant un rabat de 3 à 5 mm (1/8 et 3/16" / pouce).

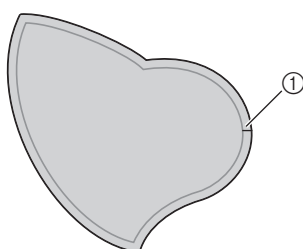

① Rabat

- Placez un motif de papier épais ou un renfort de broderie au dos de l'appliqué, puis pliez le rabat à l'aide d'un fer à repasser.

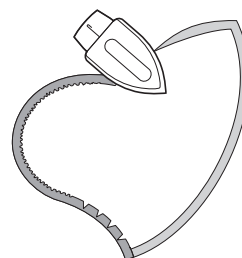

- Retournez le tissu, puis faufilez-le ou fixez-le au tissu.

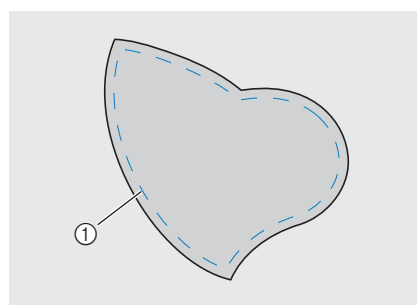

① Point faufilage

Remarque

- Si l'appliqué est maintenu en place sur le tissu à l'aide de colle, n'appliquez pas de colle sur les zones qui seront cousues à la machine. La machine risque d'être endommagée si de la colle adhère à l'aiguille ou au boîtier de la canette.

- Fixez le pied zigzag « J » ou le pied ouvert (vendu séparément pour certains modèles) comme illustré ci-dessous.

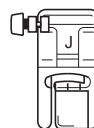

Pied zigzag « J »

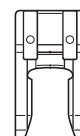

Pied ouvert

- Sélectionnez un point.

- 6** Tournez le volant vers vous (dans le sens inverse des aiguilles d'une montre), puis commencez à coudre le bord de l'appliqué, en veillant à ce que l'aiguille se place juste en dehors de l'appliqué.

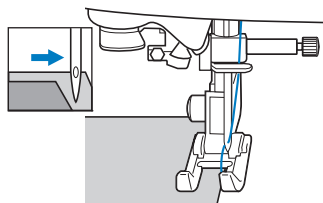

Lorsque vous atteignez un angle, arrêtez la machine, l'aiguille se trouvant dans le tissu, juste en dehors de l'appliqué, relevez le levier du pied-de-biche, puis tournez le tissu afin de modifier le sens de couture.

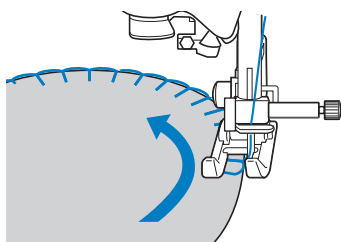

Points patchwork (piqué fantaisie)

- 1** Pliez le bord de la pièce de tissu supérieure et placez-la sur la pièce inférieure.
- 2** Cousez les deux pièces de tissu ensemble de sorte que le motif couvre les deux pièces.

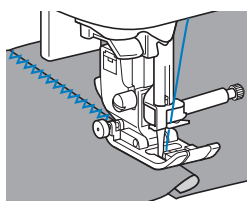

Assemblage

La couture de deux pièces ensemble s'appelle « l'assemblage ». Les pièces de tissu doivent être découpées avec un rabat de 6,5 mm (1/4" / pouce).

Cousez un point droit d'assemblage à 6,5 mm (1/4" / pouce) du côté droit ou du côté gauche du pied-de-biche.

- 1** Faufilez ou placez des épingles le long du rabat des tissus à assembler.
- 2** Fixez le pied zigzag « J ».

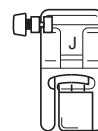

- 3** Sélectionnez le point .

- 4** Cousez tout en gardant le côté du pied-de-biche aligné sur le bord du tissu.

■ Pour un rabat du côté droit

Alignez le côté droit du pied-de-biche sur le bord du tissu et effectuez la couture en utilisant le point .

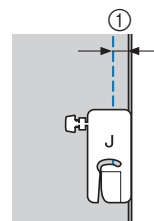

① 6,5 mm (1/4" / pouce)

■ Pour un rabat du côté gauche

Alignez le côté gauche du pied-de-biche sur le bord du tissu, sélectionnez une largeur de point de 1,5 mm et effectuez la couture en utilisant le point .

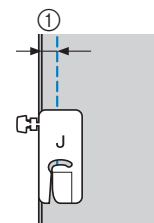

① 6,5 mm (1/4" / pouce)

Mémo

- Pour modifier la largeur du rabat (positionnement de l'aiguille), réglez la largeur du point. Pour plus de détails, reportez-vous à « Réglage de la largeur du point » dans la section « Fonctionnement de base ».

■ Assemblage à l'aide du guide de pied pour quilting (courtepointe) 1/4" / pouce (vendu séparément pour certains modèles)

Ce pied pour quilting (courtepointe) permet de coudre un rabat précis d'1/4 ou d'1/8" / pouce.
Il peut être utilisé pour assembler des points piqués ou pour effectuer des coutures de renfort.

- 1 Appuyez sur , puis fixez le guide de pied pour quilting (courtepointe) 1/4" / pouce.
- 2 Utilisez le guide et les repères sur le pied-de-biche pour coudre des rabats précis.

Assemblage d'un rabat d'1/4" / pouce

Cousez tout en gardant le bord du tissu contre le guide.

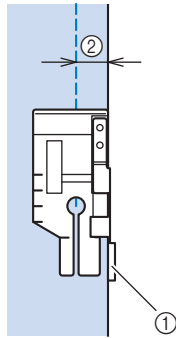

- 1 Guide
- 2 1/4" / pouce

Création d'un rabat précis

Utilisez le repère sur le pied pour commencer, finir ou pivoter d'1/4" / pouce du bord du tissu.

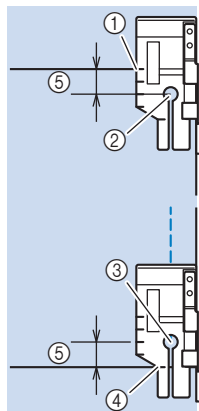

- 1 Aligned ce repère sur le bord du tissu pour commencer.
- 2 Début de la couture
- 3 Fin de la couture
- 4 Bord opposé du tissu à terminer ou à faire pivoter
- 5 1/4" / pouce

■ Quilting (courtepointe) de coutures de renfort, 1/8" / pouce

Cousez tout en gardant le bord du tissu aligné sur le côté gauche de l'extrémité du pied-de-biche.

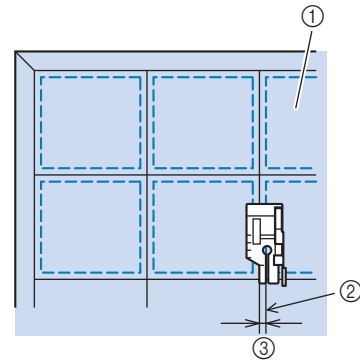



- 1 Endroit du tissu
- 2 Couture
- 3 1/8" / pouce

■ Utilisation du pied pour quilting (courtepointe) 1/4" / pouce (vendu séparément pour certains modèles)

Si vous utilisez le pied pour quilting (courtepointe) 1/4" / pouce, les coutures peuvent être cousues avec un rabat de 6,4 mm (1/4" / pouce).

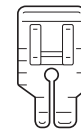
- 1 Faufilez ou placez des épingles le long du rabat des tissus à assembler.
- 2 Fixez le pied pour quilting (courtepointe) 1/4" / pouce.



- 3 Sélectionnez le point .
- 4 Aligned le repère sur le bord supérieur du pied pour quilting (courtepointe) 1/4" / pouce sur le bord supérieur du tissu.
Aligned le côté droit du tissu sur le bord droit de la partie plus étroite du pied pour quilting (courtepointe) 1/4" / pouce.

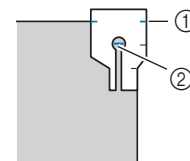

- 1 Repère sur le pied pour quilting (courtepointe) 1/4" / pouce
- 2 Début de la couture

Lorsque vous réalisez une couture avec un rabat, alignez le bord gauche de la partie plus étroite du pied pour quilting (courtepointe) 1/4" / pouce sur le bord du tissu.

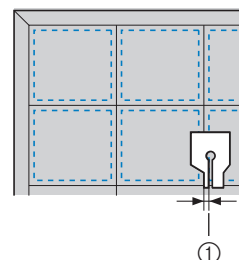

- 1 Couture (3,2 mm (1/8" / pouce))

5 Commencez à coudre.

6 À la fin de la couture, arrêtez la machine.

Cousez jusqu'à ce que le repère sur le bord inférieur du pied pour quilting (courtepointe) 1/4" / pouce soit aligné sur le bord inférieur du tissu.

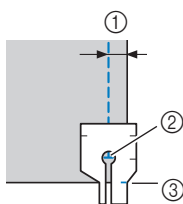

- ① 6,4 mm (1/4" / pouce)
- ② Fin de la couture
- ③ Repère sur le pied pour quilting (courtepointe) 1/4" / pouce

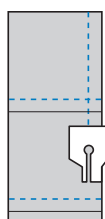

Quilting (courtepointe)

On appelle « quilting » (courtepointe) le placement d'ouate entre les parties inférieure et supérieure du tissu. Vous pouvez facilement réaliser des courtepointes à l'aide du pied à double entraînement* et du guide pour quilting (courtepointe)*.

* Vendu séparément pour certains modèles.

Remarque

- Enfilez l'aiguille manuellement lorsque vous utilisez le pied à double entraînement ou fixez ce dernier uniquement après avoir enfilé l'aiguille à l'aide de l'enfileur.
- Lorsque vous réalisez un quilting (courtepointe), utilisez une aiguille 90/14 pour machine à coudre domestique.
- N'utilisez le pied à double entraînement qu'avec les motifs de point droit ou zigzag. Ne cousez pas les points inverses à l'aide du pied à double entraînement.
- Lorsque vous cousez à l'aide du pied à double entraînement, utilisez une vitesse moyenne ou réduite.
- Lorsque vous utilisez le pied à double entraînement, effectuez un test de couture sur une chute de tissu qui va être utilisée pour votre ouvrage.

1 Faufilez le tissu à utiliser pour le quilting (courtepointe).

2 Retirez le pied-de-biche et son support.

- Pour plus de détails, reportez-vous à « Retrait et fixation du support de pied-de-biche » dans la section « Fonctionnement de base ».

3 Accrochez la fourche de connexion du pied à double entraînement à la vis du support d'aiguille.

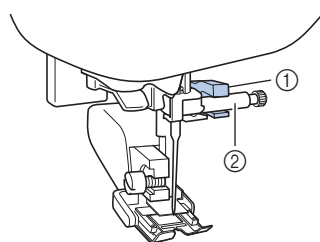

- ① Fourche de connexion
- ② Vis du support de l'aiguille

4 Abaissez le levier du pied-de-biche, insérez la vis du support du pied-de-biche, puis serrez cette dernière à l'aide du tournevis.

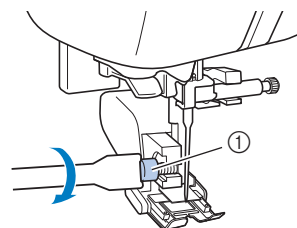

- ① Vis du support du pied-de-biche

⚠ ATTENTION

- Veillez à bien serrer les vis à l'aide du tournevis, sinon l'aiguille risque de toucher le pied-de-biche et pourrait se tordre ou casser.
- Avant de commencer la couture, tournez lentement le volant vers vous (dans le sens inverse des aiguilles d'une montre) et vérifiez que l'aiguille ne touche pas le pied-de-biche. Si l'aiguille touche le pied-de-biche, elle risque de se tordre ou de se casser.

5 Sélectionnez un point.

6 Placez une main de chaque côté du pied-de-biche, puis guidez uniformément le tissu lors de la couture.

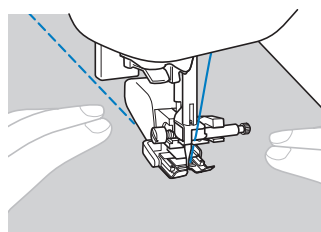

■ Utilisation du guide pour quilting (courtepointe) (vendu séparément pour certains modèles)

Utilisez le guide pour quilting (courtepointe) pour coudre des points parallèles espacés de manière égale.

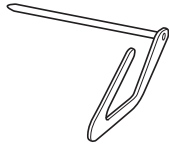

- 1 Insérez la tige du guide pour quilting (courtepointe) dans l'orifice se trouvant à l'arrière du support de pied-de-biche ou du pied à double entraînement.

- Pied à double entraînement

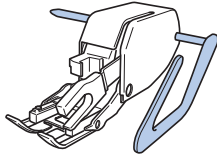

- Support du pied-de-biche

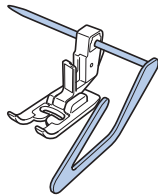

- 2 Réglez la tige du guide pour quilting (courtepointe) afin d'aligner ce dernier sur les points déjà cousus.

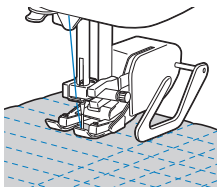

Quilting (courtepointe) en mouvement libre

Nous recommandons de fixer la pédale et de coudre à vitesse constante. Vous pouvez régler la vitesse de couture à l'aide du curseur de contrôle de vitesse figurant sur la machine.

⚠ ATTENTION

- Le quilting (courtepointe) en mouvement libre permet de contrôler la vitesse d'entraînement du tissu et de la faire correspondre à la vitesse de couture. Si le tissu est déplacé plus rapidement que la vitesse de couture, l'aiguille risque de se casser ou la machine de s'endommager.

■ Utilisation du pied pour quilting (courtepointe) ouvert en mouvement libre « O »* ou pied pour quilting (courtepointe)*

* Vendu séparément pour certains modèles.

Le pied pour quilting (courtepointe) ouvert en mouvement libre « O » ou pied pour quilting (courtepointe) est utilisé pour le quilting (courtepointe) en mouvement libre avec des points zigzag ou décoratifs, ou pour le quilting (courtepointe) en mouvement libre de lignes droites sur un tissu d'épaisseur inégale. Vous pouvez coudre un certain nombre de points à l'aide du pied pour quilting (courtepointe) ouvert en mouvement libre « O ». Pour plus de détails sur les points pouvant être utilisés, reportez-vous au « Tableau de réglage des points » dans la section « Fonctionnement de base ».

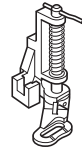
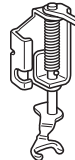

- Pied pour quilting (courtepointe) ouvert en mouvement libre « O »

- Pied pour quilting (courtepointe)

- 1 Positionnez le curseur de réglage des griffes d'entraînement, situé à l'arrière de la machine, en bas, sur  (vers la gauche, vu depuis l'arrière de la machine).

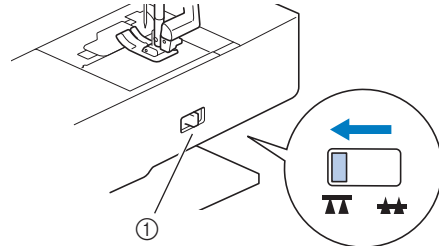

- ① Curseur de réglage des griffes d'entraînement (vu depuis l'arrière de la machine)

→ Les griffes d'entraînement sont abaissées.

- 2 Sélectionnez un point.

- 3 Retirez le support du pied-de-biche.

- Pour plus de détails, reportez-vous à « Retrait et fixation du support de pied-de-biche » dans la section « Fonctionnement de base ».

- 4 Fixez le pied pour quilting en positionnant le crochet du pied pour quilting (courtepointe) au-dessus de la vis du support de l'aiguille et en alignant la partie inférieure gauche du pied pour quilting (courtepointe) sur la barre du pied-de-biche.

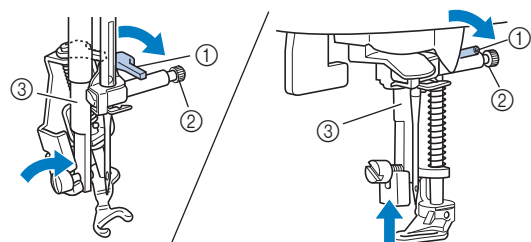

- ① Crochet
② Vis du support de l'aiguille
③ Barre du pied-de-biche



Remarque

- Veillez à ce que le pied pour quilting (courtepointe) ne soit pas incliné.

- 5 Avec la main droite, maintenez le pied pour quilting (courtepointe) en place et, de votre main gauche, serrez la vis du support du pied-de-biche à l'aide du tournevis.

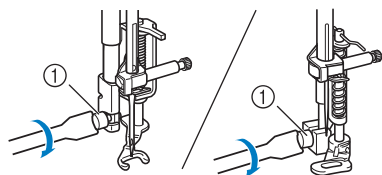

① Vis du support du pied-de-biche

⚠ ATTENTION

- Veillez à serrer fermement les vis à l'aide du tournevis fourni. L'aiguille risque en effet de heurter le pied pour quilting (courtepointe) et de se tordre ou de se casser.

- 6 Tendez le tissu à l'aide de vos deux mains et déplacez-le à vitesse constante pour coudre des points uniformes d'une longueur d'environ 2,0 mm à 2,5 mm (env. 1/16 à 3/32" / pouce).

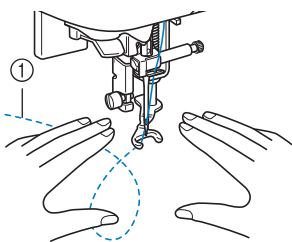

① Point

- 7 Une fois la couture terminée, faites glisser le levier du curseur de réglage des griffes d'entraînement sur  (vers la droite, vu de l'arrière de la machine) et tournez le volant pour relever les griffes d'entraînement.

📖 Mémo

- Ne soyez pas découragé par vos premiers résultats. La technique nécessite de la pratique.

■ Utilisation du pied pour quilting (courtepointe) en mouvement libre « C » (vendu séparément pour certains modèles)

Utilisez le pied pour quilting (courtepointe) en mouvement libre « C » avec la plaque d'aiguille du point droit pour la couture en mouvement libre.

- Pied pour quilting (courtepointe) en mouvement libre « C »



⚠ ATTENTION

- Lorsque vous utilisez le pied pour quilting (courtepointe) en mouvement libre « C », veillez à utiliser la plaque d'aiguille du point droit et à coudre avec l'aiguille positionnée au milieu. Si l'aiguille est déplacée dans une position autre que celle du milieu, elle risque de se casser et de vous blesser.

- 1 Fixez la plaque d'aiguille du point droit (vendue séparément pour certains modèles).

- Pour plus de détails sur la fixation de la plaque d'aiguille du point droit, consultez le manuel d'instructions fourni avec le produit.

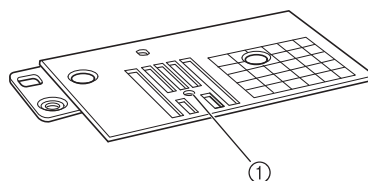

① Trou arrondi

📖 Mémo

- Notez que cette plaque d'aiguille présente un orifice rond pour l'aiguille.

- 2 Positionnez le curseur de réglage des griffes d'entraînement, situé à l'arrière de la machine, en bas, sur  (vers la gauche, vu depuis l'arrière de la machine).

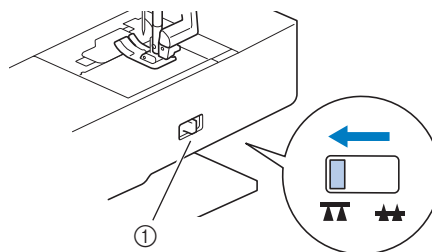

① Curseur de réglage des griffes d'entraînement (vu depuis l'arrière de la machine)

→ Les griffes d'entraînement sont abaissées.

- 3 Sélectionnez .

- 4 Retirez le support du pied-de-biche.

- Pour plus de détails, reportez-vous à « Retrait et fixation du support de pied-de-biche » dans la section « Fonctionnement de base ».

- 5 Fixez le pied pour quilting (courtepointe) en mouvement libre « C » à l'avant, la vis du support du pied-de-biche alignée sur l'encoche du pied pour quilting (courtepointe).

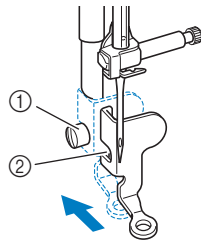

- ① Vis du support du pied-de-biche
② Encoche



Remarque

- Veillez à ce que le pied pour quilting (courtepointe) soit fixé correctement et ne soit pas incliné.

- 6 Avec la main droite, maintenez le pied pour quilting (courtepointe) en place et, de votre main gauche, serrez la vis du support du pied-de-biche à l'aide du tournevis.

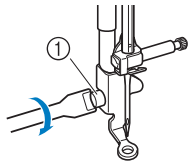

- ① Vis du support du pied-de-biche

⚠ ATTENTION

- Veillez à serrer fermement les vis à l'aide du tournevis fourni. L'aiguille risque en effet de heurter le pied pour quilting (courtepointe) et de se tordre ou de se casser.

- 7 Tendez le tissu à l'aide de vos deux mains et déplacez-le à vitesse constante pour coudre des points uniformes d'une longueur d'environ 2,0 mm à 2,5 mm (env. 1/16 à 3/32" / pouce).

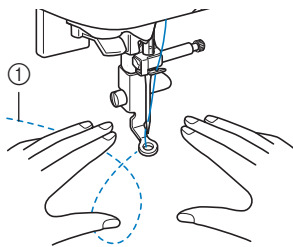

- ① Point

- 8 Une fois la couture terminée, faites glisser le levier du curseur de réglage des griffes d'entraînement sur ▲▲ (vers la droite, vu de l'arrière de la machine) et tournez le volant pour relever les griffes d'entraînement.



Remarque

- Le pied pour quilting (courtepointe) ouvert en mouvement libre « O » peut également être utilisé avec la plaque d'aiguille du point droit. Nous vous recommandons d'utiliser le pied pour quilting (courtepointe) ouvert en mouvement libre « O » pour la couture en mouvement libre de tissus d'épaisseur inégale.
- En cas d'utilisation de la plaque d'aiguille du point droit, tous les points droits deviennent des points avec aiguille au milieu. Vous ne pouvez pas modifier la position de l'aiguille à l'aide de l'écran Largeur.



Mémo

- Ne soyez pas découragé par vos premiers résultats. La technique nécessite de la pratique.

■ Quilting (courtepointe) en écho - Utilisation du pied pour quilting (courtepointe) en écho en mouvement libre « E » (vendu séparément pour certains modèles)

Le quilting (courtepointe) en écho consiste à coudre des lignes de quilting (courtepointe) à distance égale autour d'un motif. Les lignes de quilting (courtepointe), représentant des ondulations faisant écho et s'éloignant du motif, constituent les traits distinctifs de ce style quilting (courtepointe). Utilisez le pied pour quilting (courtepointe) en écho en mouvement libre « E » en option pour le quilting (courtepointe) en écho. Utilisez les dimensions du pied-de-biche comme guide pour coudre autour du motif à un intervalle fixe. Nous recommandons de fixer la pédale et de coudre à vitesse constante.

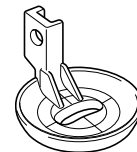

Dimensions du pied pour quilting (courtepointe) en écho en mouvement libre « E »

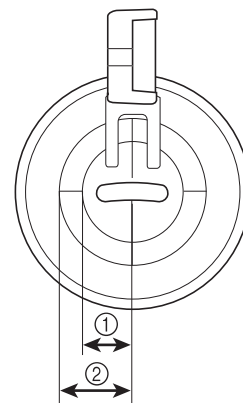

- ① 6,4 mm (env. 1/4" / pouce)
② 9,5 mm (env. 3/8" / pouce)

⚠ ATTENTION

- Le quilting (courtepointe) en mouvement libre permet de contrôler la vitesse d'entraînement du tissu et de la faire correspondre à la vitesse de couture. Si le tissu est déplacé plus rapidement que la vitesse de couture, l'aiguille risque de se casser ou la machine de s'endommager.

- 1 Positionnez le curseur de réglage des griffes d'entraînement, situé à l'arrière de la machine, en bas, sur  (vers la gauche, vu depuis l'arrière de la machine).

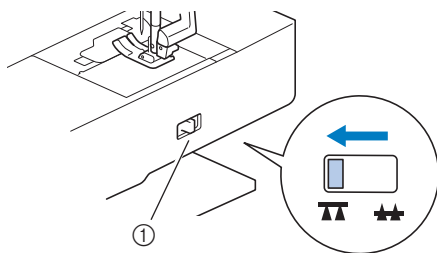

① Curseur de réglage des griffes d'entraînement (vu depuis l'arrière de la machine)

→ Les griffes d'entraînement sont abaissées.

- 2 Sélectionnez .

- 3 Retirez le support du pied-de-biche (reportez-vous à la section « Fonctionnement de base ») et la vis.

- 4 Positionnez le pied pour quilting (courtepointe) en écho en mouvement libre « E » à gauche de la barre du pied-de-biche en alignant les trous du pied pour quilting (courtepointe) et la barre du pied-de-biche.

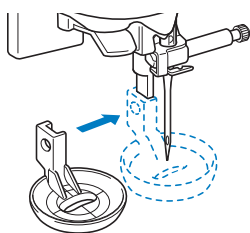

- 5 Serrez la vis avec le tournevis fourni.

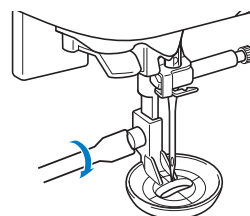
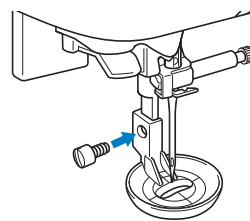

⚠ ATTENTION

- Veillez à serrer fermement les vis à l'aide du tournevis fourni. L'aiguille risque en effet de heurter le pied pour quilting (courtepointe) et de se tordre ou de se casser.

- 6 Utilisez les dimensions du pied pour quilting (courtepointe) comme guide pour coudre autour du motif.

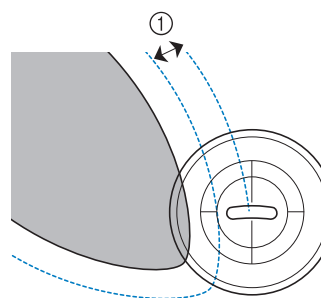
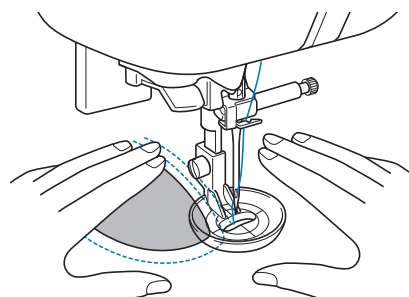

① 6,4 mm (env. 1/4" / pouce)

Projet terminé

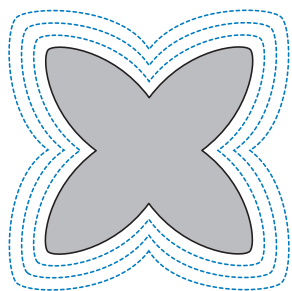



- 7** Une fois la couture terminée, faites glisser le levier du curseur de réglage des griffes d'entraînement sur ▲▲ (vers la droite, vu de l'arrière de la machine) et tournez le volant pour relever les griffes d'entraînement.

Points plumetis à l'aide de la commande de vitesse de couture

Vous pouvez coudre un point décoratif en changeant la largeur d'un point plumetis. Si la machine est réglée pour permettre l'ajustement de la largeur de couture à l'aide de la commande de vitesse de couture, celle-ci peut être réglée aisément et rapidement. Dans ce cas, la vitesse de couture est réglée à l'aide de la pédale de commande.

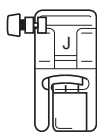
- 1 Connectez la pédale de commande.
- 2 Fixez le pied zigzag « J ».



- 3 Appuyez sur  pour activer la fonction de contrôle de la largeur de point.

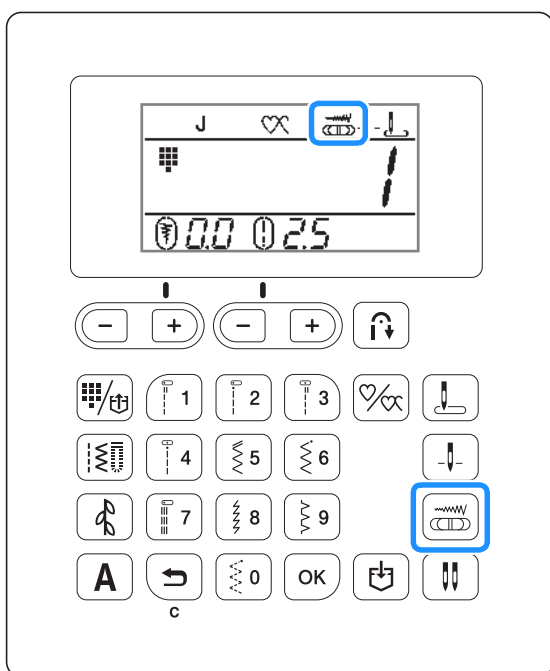

→ La machine est maintenant réglée pour permettre le contrôle de la largeur du point à l'aide de la commande de vitesse de couture.

- 4 Sélectionnez le point .

- 5 Tout en cousant, faites glisser la commande de vitesse de couture pour régler la largeur du point.

Faites glisser la commande vers la gauche pour diminuer la largeur du point. Faites glisser la commande vers la droite pour augmenter la largeur du point.

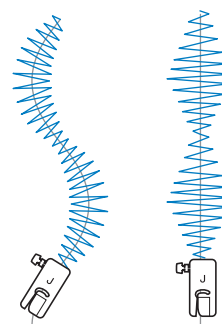
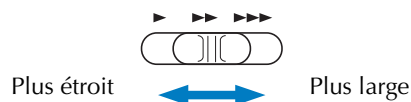

- Réglez la vitesse de couture à l'aide de la pédale de commande.





- 6 Lorsque vous avez fini de coudre, appuyez sur  pour désactiver la fonction de contrôle de la largeur de point.

Mémo

- Bien que le résultat de la couture diffère en fonction du type de tissu utilisé et de la grosseur du fil, pour des résultats optimaux, réglez la longueur du point entre 0,3 et 0,5 mm (1/64 et 1/32" / pouce).

Points de renfort

Renforcez les points soumis à d'importantes tractions, comme les boutonsnières des manches, les coutures d'entrejambes et les coins des poches.

Nom du point	Point	Pied-de-biche	
		Numéro du point	
Triple point élastique		05*	J
Point d'arrêt		67	A
Point de reprise		65	
		66	

* Vous pouvez sélectionner directement des motifs de points en appuyant sur les touches numériques de la machine en mode de pré réglage de point de couture courant. Reportez-vous à la section « Fonctionnement de base ».

Triple point élastique

Utilisez le triple point élastique pour renforcer les boutonsnières des manches et les coutures d'entrejambes.

1 Fixez le pied zigzag « J ».

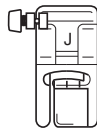

2 Sélectionnez le point .

3 Commencez à coudre.

Points d'arrêt

Les points d'arrêt permettent de renforcer les points soumis à d'importantes tractions, comme les coins de poches et les ouvertures.

Vous trouverez ci-dessous l'exemple de la procédure de couture de points d'arrêt au niveau des coins des poches.

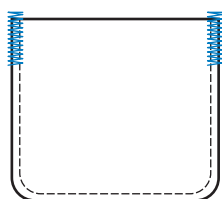

1 Déterminez la longueur souhaitée du point d'arrêt.

Réglez la plaque du guide-bouton du pied pour boutonsnières « A » à la longueur voulue. (La distance entre les repères de la réglette du pied-de-biche correspond à 5 mm (3/16" / pouce).)

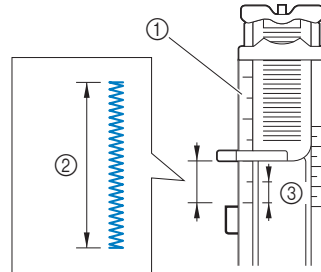

- ① Echelle du pied-de-biche
- ② Longueur du point d'arrêt
- ③ 5 mm (3/16" / pouce)

• Vous pouvez coudre un point d'arrêt d'une longueur maximale de 28 mm (1-1/8" / pouces).

2 Fixez le pied pour boutonsnières « A ».

3 Sélectionnez le point .

4 Placez le tissu de façon à orienter l'ouverture de la poche vers vous, puis abaissez le levier du pied-de-biche de sorte que l'aiguille tombe 2 mm (1/16" / pouce) devant l'ouverture de la poche.

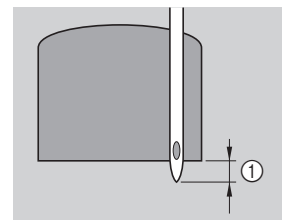

- ① 2 mm (1/16" / pouce)

Abaissez le fil supérieur pour le faire passer dans l'orifice du pied-de-biche.

• Lorsque vous abaissez le pied-de-biche, n'exercez pas de pression à l'avant du pied-de-biche, sinon la taille du point d'arrêt risque de ne pas être correcte.

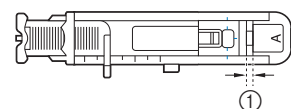
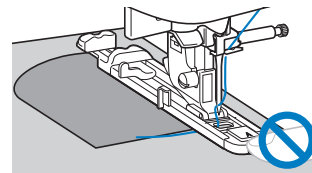

- ① Ne réduisez pas l'écart.

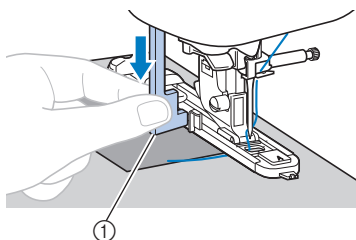
5 Abaissez au maximum le levier boutonnières.**1** Levier boutonnières

Le levier boutonnières est placé derrière le support du pied pour boutonnières.

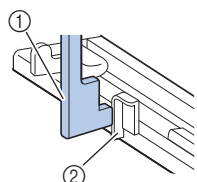
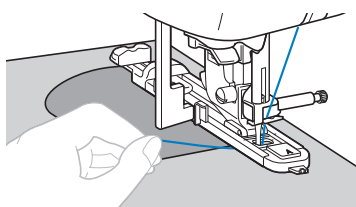
**1** Levier boutonnières**2** Support**6** Tenez délicatement l'extrémité du fil supérieur de la main gauche et commencez à coudre.**7** Relevez le levier du pied-de-biche, retirez le tissu, puis coupez les fils.**8** Remplacez le levier boutonnières dans sa position d'origine.**Mémo**

- Si le tissu n'avance pas, parce qu'il est trop épais, par exemple, augmentez la longueur du point. Pour plus de détails, reportez-vous à « Réglage de la longueur du point » dans la section « Fonctionnement de base ».

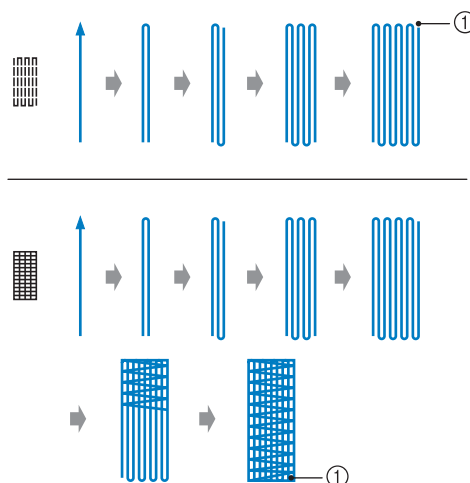
Reprisage**1** Points de renfort**1** Déterminez la longueur souhaitée du reprisage.

Réglez la plaque de guide-bouton du pied pour boutonnières « A » à la longueur voulue. (La distance entre les repères de la règle du pied-de-biche correspond à 5 mm (3/16" / pouce).)

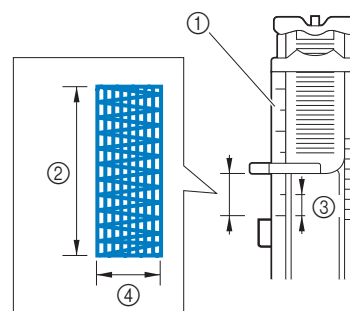
**1** Echelle du pied-de-biche**2** Longueur de reprisage**3** 5 mm (3/16" / pouce)**4** 7 mm (1/4" / pouce)

- Vous pouvez coudre un point d'arrêt d'une longueur maximale de 28 mm (1-1/8" / pouces).

→ Une fois le travail de couture terminé, la machine coud automatiquement des points de renfort, puis s'arrête.

2 Fixez le pied pour boutonnières « A ».**3** Sélectionnez le point  ou .

- 4** Placez le tissu de façon à ce que l'aiguille soit à 2 mm (1/16" / pouce) devant la zone à repriser.

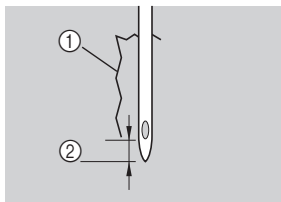

- ① Déchirure
② 2 mm (1/16" / pouce)

Faites passer le fil supérieur par l'orifice du pied-de-biche, puis abaissez le pied-de-biche.

- Lorsque vous abaissez le pied-de-biche, n'exercez pas de pression à l'avant du pied-de-biche, sinon la taille de reprisage risque de ne pas être correcte.

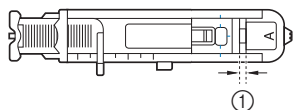
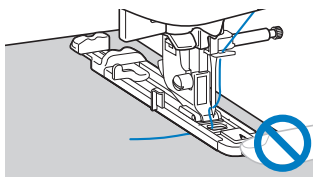

- ① Ne réduisez pas l'écart.

- 5** Abaissez au maximum le levier boutonnières.

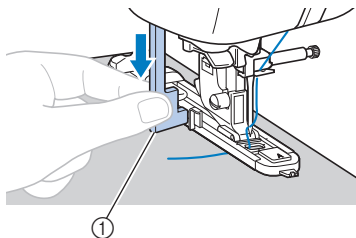

- ① Levier boutonnières
Le levier boutonnières est placé derrière le support du pied pour boutonnières.

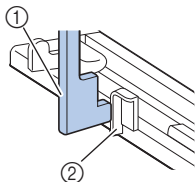

- ① Levier boutonnières
② Support

- 6** Tenez délicatement l'extrémité du fil supérieur de la main gauche et commencez à coudre.

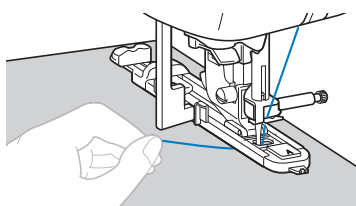

- 7** Relevez le levier du pied-de-biche, retirez le tissu, puis coupez les fils.

- 8** Remplacez le levier boutonnières dans sa position d'origine.



Mémo

- Si le tissu n'avance pas, parce qu'il est trop épais, par exemple, augmentez la longueur du point. Pour plus de détails, reportez-vous à « Réglage de la longueur du point » dans la section « Fonctionnement de base ».

Couture d'œillet

Vous pouvez coudre des œillets comme ceux se trouvant sur les ceintures.

Nom du point	Point	Numéro du point	Pied-de-biche
		69	
Point à œillet		69	N

- 1 Fixez le pied pour monogrammes « N ».

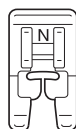

- 2 Sélectionnez le point .

- 3 Réglez la largeur ou la longueur du point pour sélectionner la taille d'œillet voulue.



- ① 7 mm (env. 1/4" / pouce)
 ② 6 mm (env. 15/64" / pouce)
 ③ 5 mm (env. 3/16" / pouce)

- Pour plus de détails, reportez-vous à « Réglage de la largeur du point » et à « Réglage de la longueur du point » dans la section « Fonctionnement de base ».

- 4 Abaissez l'aiguille sur le tissu au début de la couture, puis faites de même avec le levier du pied-de-biche.

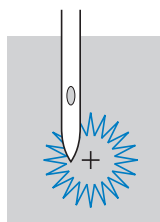

- 5 Commencez à coudre.

→ Une fois le travail de couture terminé, la machine coud automatiquement des points de renfort, puis s'arrête.

- 6 Utilisez le perce-œillet pour percer un trou au centre de l'œillet.

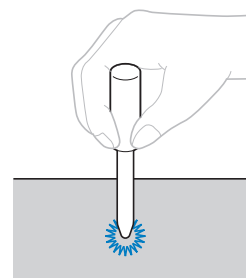

- Lorsque vous utilisez le perce-œillet, placez un papier épais ou une autre feuille de protection sous le tissu avant de percer le trou.



















Mémo

- Si vous utilisez un fil fin, la couture risque d'être trop ouverte. Dans ce cas, cousez deux fois l'œillet, en superposant les coutures, avant de retirer le tissu.

Points décoratifs

Les points de couture courants comprennent les points décoratifs suivants.

Nom du point	Point	Pied-de-biche	
		Numéro du point	
Point patchwork		36	J
Point patchwork double		37	
Point couché		38	
Point bordure repliée		34	
Point smock		39	
Point plume		40	
Point fagot croisé		41	
Point feston satin		35	N
Couture ourlet		48	
		50	
		52	
		56	
Point échelle		43	J
Point Rick-Rack		44	
Point décoratif		45	
Point serpent		46	N

Points fagot

On utilise le « point fagot » pour l'assemblage de tissus avec une couture ouverte. Utilisez ce point pour coudre des chemisiers et des vêtements d'enfants. Ce point est plus décoratif lorsque vous utilisez du fil épais.

1 Pliez les deux pièces de tissu le long de leur couture à l'aide d'un fer à repasser.

2 Faufilez les deux pièces de tissu, séparées d'environ 4 mm (3/16" / pouce), sur du papier fin ou sur une feuille de renfort de broderie soluble.

Tracez une ligne au milieu du papier fin ou du renfort de broderie soluble : la couture sera plus facile.

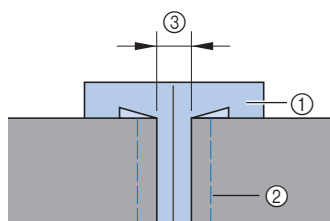

- ① Papier fin ou renfort de broderie soluble
- ② Point fauilage
- ③ 4 mm (3/16" / pouce)

3 Fixez le pied zigzag « J ».

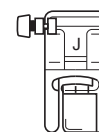

4 Sélectionnez le point  ou .

5 Définissez la largeur du point sur 7,0 mm (1/4" / pouce).

6 Cousez, le centre du pied-de-biche aligné le long du centre des deux pièces de tissu.

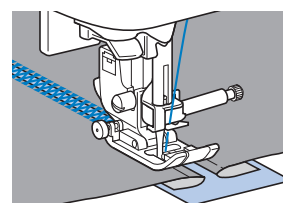
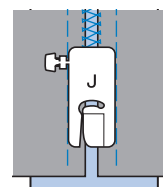

7 Une fois la couture terminée, retirez le papier.

Points feston

Le motif répétitif en forme de vagues, ressemblant à des coquillages, s'appelle « point feston ». Utilisez ce point sur les cols de chemisiers et pour décorer les bords des ouvrages.

- 1 Fixez le pied pour monogrammes « N ».

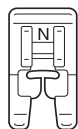

- 2 Sélectionnez le point .

- 3 Cousez le long du bord du tissu en veillant à ne pas coudre directement sur le bord du tissu.

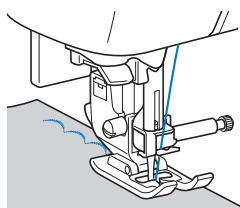

- Pour des résultats optimaux, pulvérisez de l'amidon sur le tissu et appliquez un fer chaud avant de coudre.

- 4 Coupez le long des points.

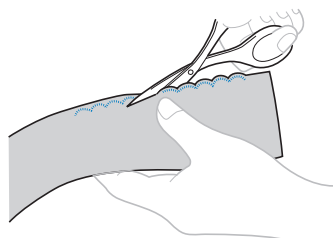

- Veillez à ne pas couper les points.

Point smock

On appelle « point smock » le point décoratif créé en cousant ou en brodant sur des fronces. Il permet de décorer le devant des chemisiers ou les revers de manches.

Le point smock confère au tissu texture et élasticité.

- 1 Fixez le pied zigzag « J ».

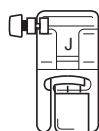

- 2 Sélectionnez le point droit, puis réglez sa longueur sur 4 mm (3/16" / pouce) et relâchez la tension du fil.

- Pour plus de détails, reportez-vous à « Réglage de la longueur du point » et à « Réglage de la tension du fil » dans la section « Fonctionnement de base ».

- Pour plus de détails, reportez-vous à « Sortie du fil de la canette » dans la section « Fonctionnement de base ».

- 3 Cousez des points parallèles à intervalles de 1 cm (3/8" / pouce).

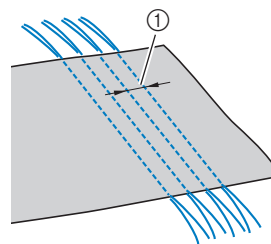

- ① 1 cm (3/8" / pouce)

- N'utilisez pas la fonction de couture de points inverses/de renfort ou de coupe de fil.
- À la fin de la couture, le fil est tiré d'environ 5 cm (2" / pouces).

- 4 Tirez sur les fils de canette pour créer des fronces. Repassez les fronces pour les aplanir.

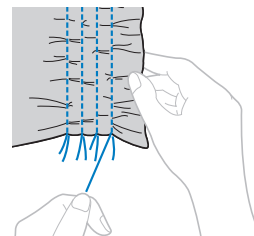

- 5 Sélectionnez le point   ou .

- 6 Cousez entre les points droits.

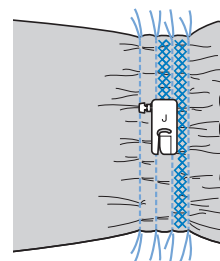

- 7 Retirez les fils des points droits.

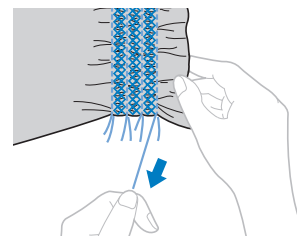

Points bordure repliée

Les fronces qui ressemblent à des coquillages sont appelées « bordures repliées ». Elles servent à décorer les bords, le devant de chemisiers ou les revers de manches en tissu fin.

- 1 Pliez le tissu le long du biais.

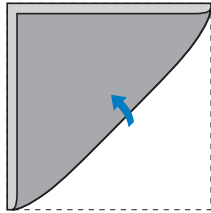

- 2 Fixez le pied zigzag « J ».

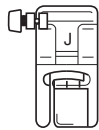

- 3 Sélectionnez le point , puis augmentez la tension du fil.

- 4 Cousez tout en vous assurant que l'aiguille tombe légèrement au bord du tissu.

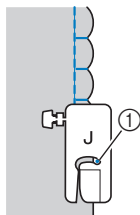

- 1 Point de chute de l'aiguille

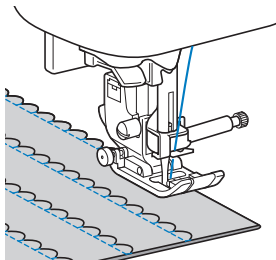

- 5 Dépliez le tissu et repassez les bordures d'un seul côté.

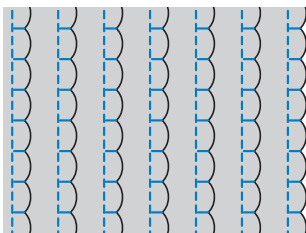

Points d'assemblage

Vous pouvez coudre des points d'assemblage décoratifs sur le rabat de tissus assemblés. Ce point est utilisé lorsque vous réalisez un piqué fantaisie.

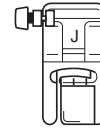

- 1 Fixez le pied zigzag « J ».

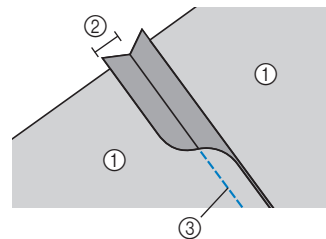

- 2 Cousez ensemble l'endroit des deux pièces de tissu, puis ouvrez les rabats.



- 1 Envers du tissu
- 2 Rabat de 7 mm (1/4" / pouce)
- 3 Point droit

- 3 Sélectionnez le point   ou .

- 4 Retournez le tissu pour que l'endroit soit orienté vers le haut, puis cousez à la jonction, le centre du pied-de-biche aligné sur celle-ci.

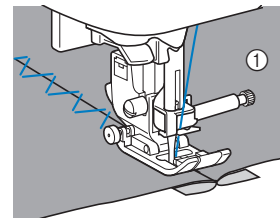

- 1 Endroit du tissu

Points à l'ancienne

Lorsque vous cousez avec l'aiguille à oreilles, les trous laissés par l'aiguille sont élargis, créant un point décoratif de type dentelle. Ce point permet de décorer des ourlets et des nappes sur des tissus fins ou moyens, ainsi que sur des tissus à armure toile.

1 Installez l'aiguille à oreilles.





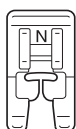

- Utilisez une aiguille à oreilles 130/705H, 100/16.
- Pour plus de détails sur l'installation d'une aiguille, reportez-vous à « Remplacement de l'aiguille » dans la section « Fonctionnement de base ».
- Vous ne pouvez pas utiliser l'enfileur avec l'aiguille à oreilles, sous peine d'endommager la machine. Faites passer manuellement le fil par le chas de l'aiguille, de l'avant vers l'arrière. Pour plus de détails, reportez-vous à « Enfilage manuel de l'aiguille (sans utiliser l'enfileur) » dans la section « Fonctionnement de base ».

2 Fixez le pied pour monogrammes « N ».



3 Sélectionnez un point.

Vous pouvez utiliser les points    ou .

- Lorsque vous cousez avec l'aiguille à oreilles, sélectionnez une largeur de point de 6,0 mm (15/64" / pouce) maximum.

4 Commencez à coudre.

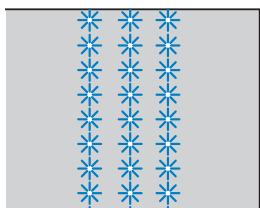

⚠ ATTENTION

- Lorsque vous cousez avec l'aiguille à oreilles, sélectionnez une largeur de point de 6,0 mm (15/64" / pouce) maximum, sinon l'aiguille risque de se tordre ou de casser.
- Une fois la largeur de point réglée, tournez lentement le volant vers vous (dans le sens inverse des aiguilles d'une montre) et vérifiez que l'aiguille ne touche pas le pied-de-biche. Si l'aiguille touche le pied-de-biche, elle risque de se tordre ou de se casser.

Le retrait partiel de fils est appelé « jours à fils tirés ». Les résultats sont optimaux avec des tissus dont la trame est lâche.

Vous trouverez ci-dessous la procédure de création de jours à fils tirés.

■ Jours à fils tirés

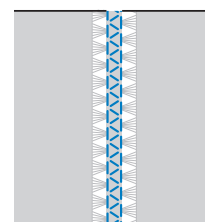

1 Tirez plusieurs fils à deux endroits du tissu, séparés par une zone non effilochée d'environ 4 mm (3/16" / pouce).

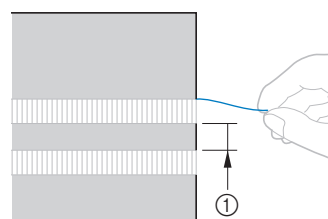

① 4 mm (3/16" / pouce)

2 Fixez le pied pour monogrammes « N ».

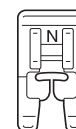

3 Sélectionnez le point .

4 Cousez le long du centre de la zone non effilochée.

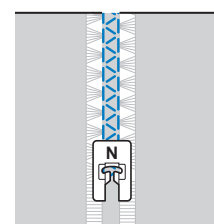

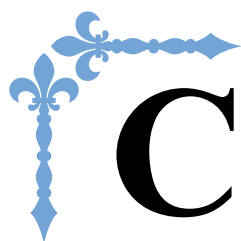

Couture décorative

Cette section donne des instructions sur la couture de points de caractères et décoratifs, ainsi que sur leur réglage et leur modification.

Le numéro des pages commence par « D » dans cette section.

Les écrans et illustrations de la machine peuvent varier légèrement en fonction du modèle.

Chapitre1 POINTS DE CARACTÈRES/DÉCORATIFS D-2

⚠ ATTENTION

- Avant de remplacer le pied-de-biche, veillez à toujours mettre la machine hors tension. Dans le cas contraire, vous risqueriez de vous blesser en cas d'activation de la touche « Marche/Arrêt » ou de toute autre touche entraînant la mise en route de la machine. Pour plus de détails sur le remplacement du pied-de-biche, reportez-vous à « Remplacement du pied-de-biche » dans la section « Fonctionnement de base ».

Chapitre 1 POINTS DE CARACTÈRES/ DÉCORATIFS





Couture des divers motifs décoratifs prédéfinis

Sélection des motifs de points

Cette machine propose des points de caractères et des points décoratifs.

■ Lors de la sélection d'un point décoratif

La catégorie  contient les quatre types de points suivants :

- Points décoratifs : 
- Points plumetis : 
- Points plumetis 7 mm : 
- Points de croix : 

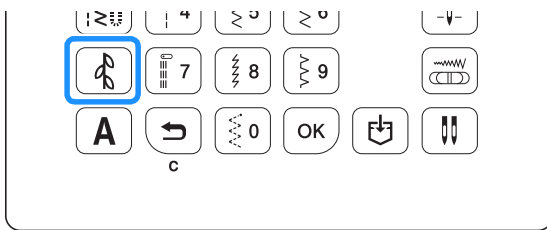

1 Appuyez sur .



→  s'affiche sur l'écran à cristaux liquides.



2 Entrez le numéro du point souhaité à l'aide des touches numériques, puis appuyez sur .

- Pour connaître le numéro correspondant à chaque point, reportez-vous au guide de référence rapide.
- Suivant le numéro de point sélectionné, il n'est pas toujours nécessaire de valider en appuyant sur .
- Si vous utilisez des numéros à un chiffre et que vous les saisissez de manière incorrecte, appuyez sur  pour effacer le numéro saisi.

→ Le numéro de point sélectionné s'affiche sur l'écran à cristaux liquides.

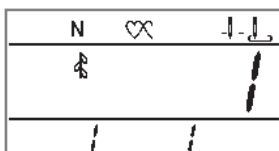

■ Lors de la sélection d'un point de caractère

1 Appuyez plusieurs fois sur  pour afficher l'icône de la police souhaitée.

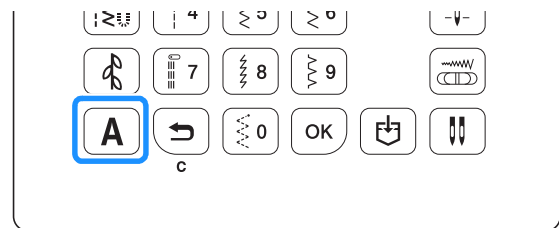

- À chaque fois que vous appuyez sur , la police change, dans l'ordre suivant.



A 1 → A 2 → A 3 → A 4 → A 1...

icône	Police
A 1	Gothique
A 2	Manuscrite
A 3	Contour
A 4	Japonais

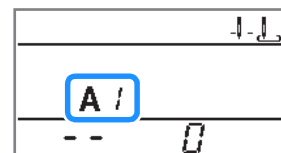
→ L'icône de police sélectionnée s'affiche sur l'écran à cristaux liquides.



2 Entrez le numéro du point de caractère souhaité à l'aide des touches numériques.

- Pour connaître le numéro correspondant à chaque point, reportez-vous au guide de référence rapide et appuyez sur .
- Suivant le numéro de point sélectionné, il n'est pas toujours nécessaire de valider en appuyant sur .
- Si vous avez saisi un chiffre incorrect, appuyez sur  pour l'effacer.

→ Le numéro de point sélectionné s'affiche sur l'écran à cristaux liquides.

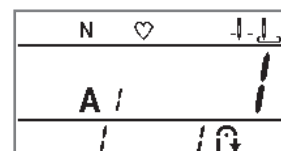

Suppression d'un motif

Pour supprimer un motif sélectionné, appuyez sur  sur le panneau de commande.

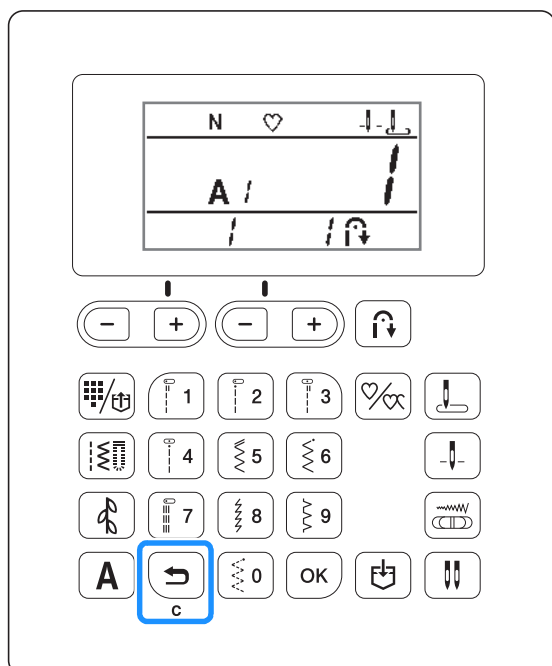

→ Le motif sélectionné est supprimé.

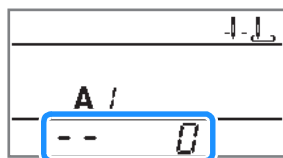

Mémo

- Si un nouveau motif est sélectionné sans supprimer l'ancien motif choisi, les premiers et deuxièmes motifs sont combinés. (Reportez-vous à la section « Combinaison de motifs » à la page D-5.)
- Si plusieurs motifs sont sélectionnés, le dernier choisi est supprimé.
- Vous pouvez supprimer la totalité du motif combiné en appuyant sur .

Couture de finitions parfaites

Pour obtenir de bons résultats lorsque vous cousez des points de caractères/décoratifs, consultez le tableau ci-dessous pour utiliser les combinaisons tissu/fil/aiguille adéquates.



Remarque

- D'autres facteurs, tels que l'épaisseur du tissu, le renfort de broderie, etc., influent également sur le point. Nous vous conseillons donc de toujours coudre quelques points d'essai avant de commencer votre travail de couture.
- Il peut être nécessaire d'ajuster le motif en fonction du type de tissu cousu ou de la vitesse de couture. Ajustez le motif tout en effectuant un test sur une chute de tissu, identique à celui que vous utiliserez pour votre projet. Reportez-vous à la section « Réalignement du motif » à la page D-7.
- Lorsque vous cousez des motifs de points plumetis, le tissu risque de faire des fronces. Nous vous conseillons donc de fixer un renfort de broderie.
- Guidez le tissu manuellement pour qu'il soit entraîné en ligne droite et de façon régulière pendant la couture.

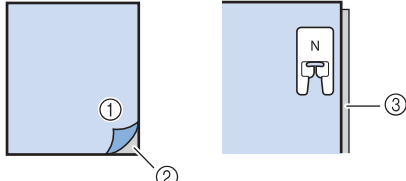
Tissu	Lorsque vous cousez sur des tissus élastiques, légers ou à grosse trame, fixez un renfort de broderie sur l'envers du tissu. Vous pouvez également placer le tissu sur du papier fin, comme du papier calque.
	 <p>① Tissu ② Renfort ③ Papier fin</p>
Fil	#50 - #60
Aiguille	Aiguille à pointe boule (dorée) avec les tissus légers, normaux ou élastiques 90/14 Aiguille 90/14 pour machine à coudre domestique avec les tissus lourds
Pied-de-biche	Pied pour monogrammes « N ». Si vous utilisez un pied zigzag « J » ou tout autre pied-de-biche, vous risquez d'obtenir des résultats moins satisfaisants.
Aiguille jumelée	Vous pouvez coudre avec l'aiguille jumelée (2/11) lorsque vous sélectionnez le motif de point plumetis 7 mm. Dans ce cas, utilisez le pied zigzag « J ».

Couture simple

- 1 Sélectionnez un motif de point décoratif/de caractère.
- 2 Fixez le pied pour monogrammes « N ».
- 3 Placez le tissu sous le pied-de-biche, tirez le fil supérieur vers le côté, appuyez sur la touche  (Positionnement aiguille) pour abaisser l'aiguille dans le tissu, puis abaissez le pied-de-biche.

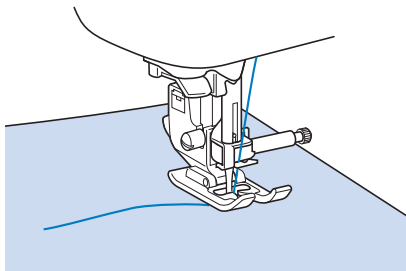



- 4 Appuyez sur la touche « Marche/Arrêt » pour commencer à coudre.



Mémo

- Si vous tirez ou poussez trop fort le tissu, le résultat ne sera pas satisfaisant. Guidez le tissu manuellement pour qu'il soit entraîné en ligne droite et de façon régulière pendant la couture.

- 5 Appuyez sur la touche « Marche/Arrêt » pour arrêter de coudre.
- 6 Appuyez sur la touche  (Point inverse) ou  (Point de renfort) pour coudre des points de renfort.

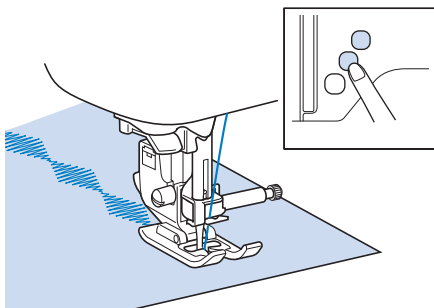

Mémo

- Lorsque vous cousez des points de caractères, la machine exécute automatiquement des points de renfort au début et à la fin de chaque caractère.

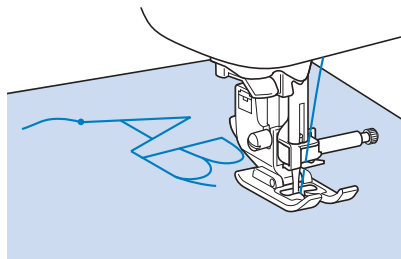

- Une fois le travail de couture terminé, coupez le fil qui dépasse entre les lettres.

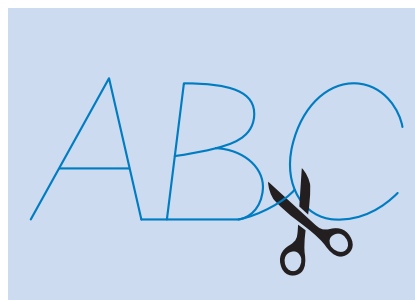

Remarque





- Lorsque vous cousez certains motifs, l'aiguille s'arrête temporairement en position haute pendant l'entraînement du tissu; ceci est dû au fonctionnement du mécanisme de séparation de la barre de l'aiguille utilisé par cette machine. Dans ces cas-là, vous entendrez un cliquetis, différent de celui entendu pendant la couture. Ce son est normal et ne signale pas un mauvais fonctionnement.



Combinaison de motifs

Vous pouvez broder des noms ou d'autres mots en combinant plusieurs points de caractères. Il est également possible de combiner des points de caractères et des points décoratifs.

Exemple : 

Sélection des points :

Motif de point	Catégorie	Numéro du point
		13
L	A /	12
E		5
A		1
F		6
		13

1 Appuyez sur  pour afficher «  ».



2 Entrez le numéro « 13 » à l'aide des touches numériques.

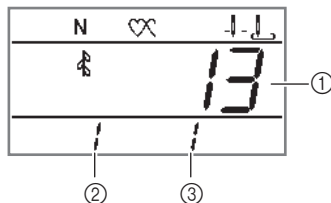

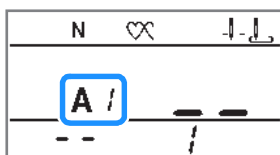

- ① Numéro du point
- ② Numéro de position
- ③ Nombre total

3 Appuyez sur  pour afficher « A / ».

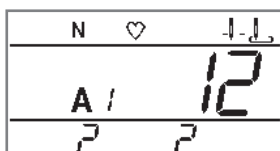

4 Entrez le numéro « 12 » à l'aide des touches numériques.



5 Entrez le numéro « 5 » à l'aide des touches numériques, puis appuyez sur . Ajoutez un « A » (N° 1) et un « F » (N° 6).

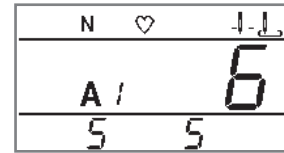

6 Appuyez sur  pour afficher «  ».

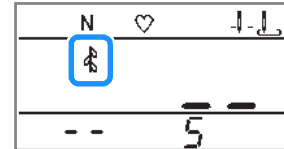

7 Entrez le numéro « 13 » à l'aide des touches numériques.

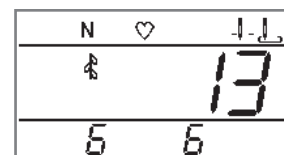

- Pour supprimer un motif sélectionné, appuyez sur  sur le panneau de commande. Le dernier motif sélectionné est supprimé.





8 Après avoir combiné les motifs, vérifiez les caractères saisis et l'ordre de réalisation avant de commencer la couture.

- Pour plus de détails, reportez-vous à la section « Vérification du motif sélectionné » à la page D-6.

9 Une fois tous les motifs souhaités sélectionnés, commencez à coudre.

- L'ordre de sélection des motifs correspond à l'ordre dans lequel ils seront cousus.

Mémo

- Vous pouvez combiner 70 motifs maximum.
- Si plusieurs motifs ont été combinés, la machine à coudre s'arrête dès que tous les motifs sélectionnés affichés sur l'écran à cristaux liquides ont été cousus. Pour coudre le motif combiné de manière répétée, reportez-vous à la section « Répétition de motifs combinés » à la page D-6.
- Vous pouvez enregistrer le motif combiné pour une utilisation ultérieure. Pour plus de détails, reportez-vous à la section « Enregistrement d'un motif » à la page D-6.
- Vous pouvez supprimer l'ensemble des motifs combinés en appuyant sur  lors de la procédure de combinaison.
- Si vous appuyez par erreur sur  lors de la combinaison des motifs, appuyez sur  ou sur , puis entrez « 00 » à l'aide des touches numériques. Vous pourrez ainsi récupérer les motifs sélectionnés avant d'avoir appuyé sur . Si nécessaire, enregistrez le motif combiné ainsi récupéré dans la mémoire de la machine. Pour plus de détails, reportez-vous à la section « Enregistrement d'un motif » à la page D-6.

Vérification du motif sélectionné

Vous pouvez vérifier les motifs combinés.

1 Appuyez sur « - » ou « + » et vérifiez le motif.

- Vous pouvez vérifier le numéro de point et l'ordre des motifs choisis.

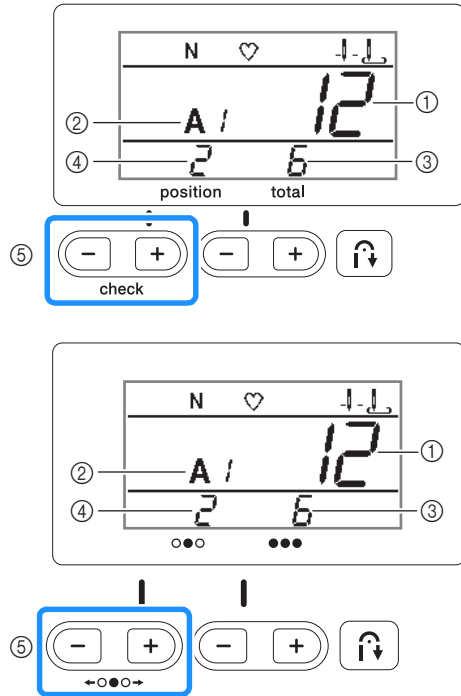

→ sur l'écran à cristaux liquides devient et vous pouvez désormais coudre le motif spécifié de manière répétée.

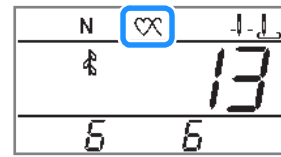

→ Si vous appuyez à nouveau dessus, la machine revient en mode (couture de points uniques) et stoppe la couture à la fin des motifs combinés.

Remarque

- Si vous avez défini la couture en continu, le motif est cousu de manière répétée jusqu'à l'arrêt de la machine à coudre.
- Si la machine à coudre est mise hors tension, le réglage par défaut de la couture en continu/en points uniques est rétabli.

Enregistrement d'un motif

Vous pouvez enregistrer des motifs combinés pour une utilisation ultérieure. Les motifs enregistrés étant conservés après la mise hors tension de la machine à coudre, vous pouvez les réutiliser à tout moment. Vous ne pouvez enregistrer qu'une seule combinaison de motifs.

1 Créez le motif combiné à enregistrer.

- Pour plus de détails, reportez-vous à la section « Combinaison de motifs » à la page D-5.

2 Appuyez sur sur le panneau de commande.

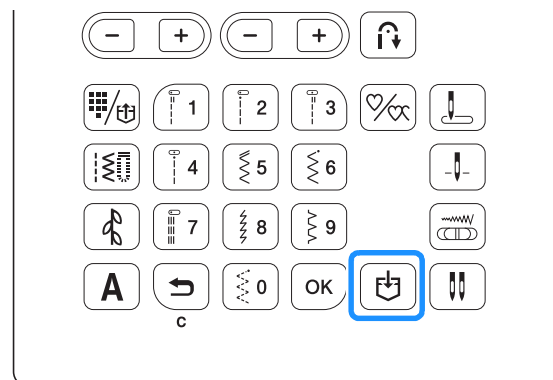

- Ne mettez pas la machine à coudre hors tension lorsque le motif est en cours d'enregistrement, sinon vous risqueriez de perdre les données de motifs.

Mémo

- Vous pouvez enregistrer le motif combiné pour une utilisation ultérieure. Pour plus de détails, reportez-vous à la section « Enregistrement d'un motif » à la page D-6.

Répétition de motifs combinés

Lorsque vous avez combiné plusieurs motifs de point, la machine cesse la couture lorsqu'elle a cousu le dernier motif saisi, dont le numéro s'affiche à l'écran. Procédez comme suit pour coudre un motif combiné de manière répétée.

1 Une fois la combinaison des motifs terminée, appuyez sur .

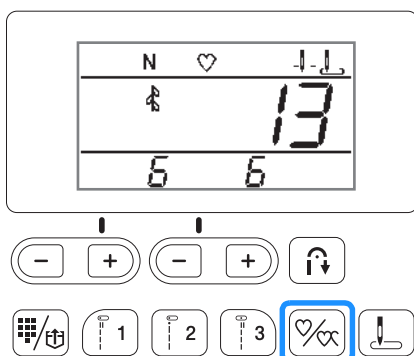

Mémo

- Si vous enregistrez un motif alors qu'il existe déjà un motif enregistré, ce dernier est remplacé.
- Une fois le motif enregistré dans la poche, il est impossible de le supprimer sans l'écraser. Pour effacer le motif enregistré, appuyez sur sans sélectionner de motif.

Récupération d'un motif

- 1 Appuyez sur  une ou deux fois jusqu'à ce qu'une liste des motifs enregistrés, similaire à celle affichée ci-dessous, apparaisse.

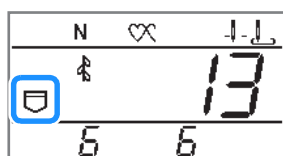

→ Lorsque vous récupérez un motif enregistré, le symbole de poche apparaît à l'écran.

Mémo

- Vous pouvez vérifier les motifs combinés. Pour plus de détails, reportez-vous à la section « Vérification du motif sélectionné » à la page D-6.
- Pour ajouter de nouveaux motifs, sélectionnez la catégorie souhaitée, puis saisissez un numéro de point.

Réalignement du motif

Le motif peut ne pas être cousu correctement, en fonction du type de tissu utilisé ou de la vitesse de couture. Le cas échéant, ajustez le motif en cousant sur un bout de tissu identique à celui que vous comptez utiliser pour votre travail de couture.

- 1 Fixez le pied pour monogrammes « N ».

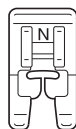

- 2 Appuyez sur , puis entrez le numéro « 99 » à l'aide des touches numériques.

- 3 Commencez à coudre.

→ La machine à coudre s'arrête une fois le motif cousu.

- 4 Vérifiez le motif cousu.

Si la partie du motif indiquée dans l'illustration est cousue uniformément, le motif est correctement aligné.

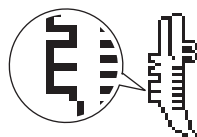

Si le motif n'est pas cousu correctement, procédez comme suit pour aligner les points.

- 5 Appuyez sur « - » ou « + » pour régler la position verticale.

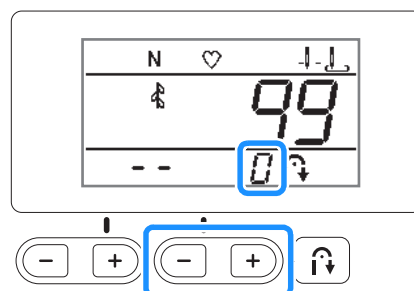

→ Effectuez les réglages nécessaires selon la façon dont le motif est cousu.

- * Si le motif est trop tassé : Appuyez sur « + » pour augmenter l'espacement vertical dans le motif.

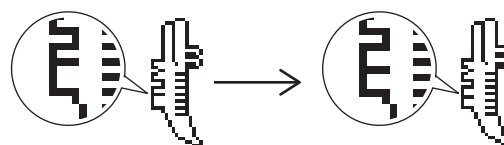

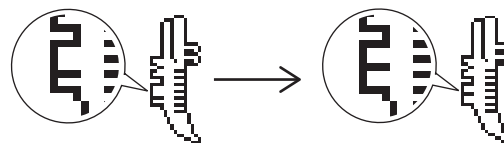

- * Si le motif est trop espacé : Appuyez sur « - » pour réduire l'espacement vertical dans le motif.



- 6 Démarrez la machine à coudre et vérifiez la couture.

Continuez à ajuster le motif jusqu'à ce qu'il soit cousu correctement.

Mémo

- Pour finaliser le réalignement du motif, appuyez sur , , **A** ou sur l'une des touches numériques.
- Une fois le motif réaligné, les motifs sélectionnés avant le réalignement sont supprimés. Pour récupérer ces motifs, appuyez sur  ou sur **A**, puis entrez « 00 » à l'aide des touches numériques.

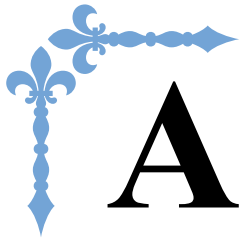

Annexe

Cette section donne des informations importantes sur le fonctionnement de la machine. Veuillez lire cette section pour trouver des conseils de dépannage et d'autres conseils, et pour savoir comment garder votre machine en bon état de marche.

Le numéro des pages commence par « A » dans cette section.

Chapitre1 MAINTENANCE ET DÉPANNAGE..... A-2

Chapitre 1 MAINTENANCE ET DÉPANNAGE

Entretien et maintenance

Restrictions en matière d'application d'huile

La machine doit être huilée pour éviter de l'endommager.

Lors de la fabrication de cette machine, la quantité d'huile nécessaire a été appliquée afin de garantir un fonctionnement correct et éviter d'avoir à appliquer régulièrement de l'huile.

En cas de problème, par exemple en cas de difficulté à tourner le volant ou en cas de bruit inhabituel, cessez immédiatement d'utiliser la machine et contactez votre revendeur Brother agréé ou le centre de service Brother agréé le plus proche.

Précautions concernant le rangement de la machine

Ne rangez pas la machine dans l'un des endroits indiqués ci-dessous, car cela risquerait de l'endommager (par exemple, apparition de rouille suite à de la condensation).

- Exposition à des températures très élevées
- Exposition à des températures très basses
- Exposition à de fortes variations de température
- Exposition à une forte humidité ou beaucoup de vapeur
- Rangement à proximité d'une flamme, d'un chauffage ou d'un climatiseur
- Rangement à l'extérieur ou exposition aux rayons directs du soleil
- Exposition à des environnements très poussiéreux ou huileux



Remarque

- Pour prolonger la durée de vie de la machine, mettez-la sous tension et utilisez-la régulièrement. Le rangement de la machine pendant une durée prolongée sans l'utiliser risque de diminuer son efficacité.

Nettoyage de l'écran à cristaux liquides

Si l'écran est sale, nettoyez-le doucement avec un chiffon doux et sec. N'utilisez pas de solvants organiques ou de détergents.



Remarque

- Ne passez pas de chiffon humide sur l'écran à cristaux liquides.



Mémo

- Il peut arriver que de la condensation se forme sur l'écran à cristaux liquides, ou qu'il s'embue. Ceci n'est pas signe de dysfonctionnement. La buée se dissipe au bout d'un moment.

Nettoyage de l'extérieur de la machine

Si l'extérieur de la machine est sale, humidifiez légèrement un chiffon avec un détergent neutre, tordez-le, puis essuyez la surface de la machine. Une fois nettoyée à l'aide d'un chiffon humide, essuyez-la de nouveau avec un chiffon sec.

⚠ ATTENTION

- **Débranchez le cordon d'alimentation avant de nettoyer la machine afin d'éviter les risques de blessure ou d'électrocution.**

Nettoyage de la coursière

Les performances de couture diminuent en cas d'accumulation de peluches et de poussière dans le boîtier de la canette; par conséquent, il doit être nettoyé régulièrement.

- 1 Appuyez sur la touche  (Positionnement aiguille) pour relever l'aiguille.
- 2 Mettez la machine hors tension.
- 3 Débranchez le cordon d'alimentation de la prise à droite de la machine.

⚠ ATTENTION

- **Débranchez le cordon d'alimentation avant de nettoyer la machine afin d'éviter les risques de blessure ou d'électrocution.**

- 4 Relevez le pied-de-biche pour retirer l'aiguille, le pied-de-biche et son support.
 - Pour plus de détails, reportez-vous à « Remplacement de l'aiguille » et à « Remplacement du pied-de-biche » dans la section « Fonctionnement de base ».
- 5 Retirez le plateau s'il est installé.
- 6 Retirez le capot de la plaque d'aiguille.

■ Si le capot de la plaque d'aiguille est maintenu par une vis

- 1 Utilisez le tournevis en forme de disque pour retirer la vis du capot de la plaque d'aiguille.

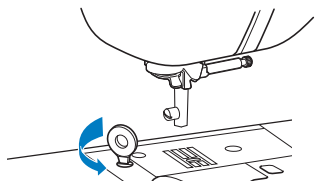

Mémo

- (Pour les modèles comportant un tournevis en forme de L.)

Vous pouvez également utiliser le tournevis en forme de L pour retirer la vis du capot de la plaque d'aiguille.

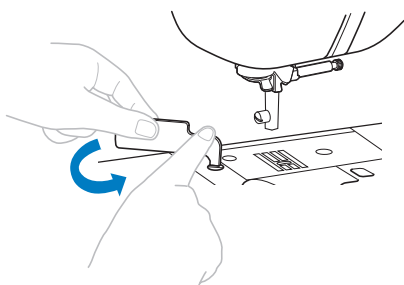

- 2 Saisissez les deux côtés du capot de la plaque d'aiguille, puis faites-le glisser vers vous.

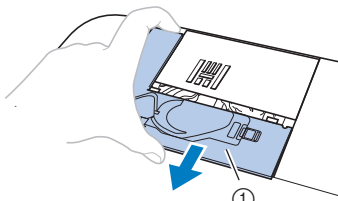

① Capot de la plaque d'aiguille

■ Si le capot de la plaque d'aiguille n'est pas maintenu par une vis

- 1 Saisissez les deux côtés du capot de la plaque d'aiguille, puis faites-le glisser vers vous.

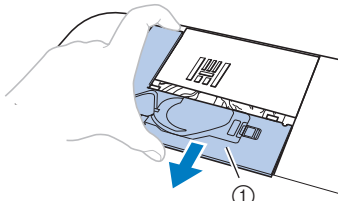

① Capot de la plaque d'aiguille

7 Retirez le boîtier de la canette.

Saisissez le logement de la canette et retirez-le.

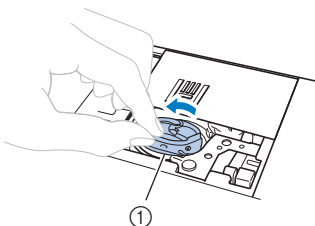

① Boîtier de la canette

- 8 Utilisez la brosse de nettoyage ou un aspirateur pour éliminer les peluches et la poussière de la coursière et de la zone environnante.

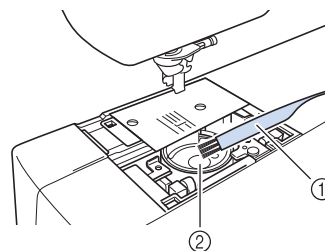

- ① Brosse de nettoyage
- ② Coursière

- N'appliquez pas d'huile sur le boîtier de la canette.

- 9 Insérez le boîtier de la canette de sorte que la marque ▲ du boîtier soit alignée sur la marque ● de la machine.

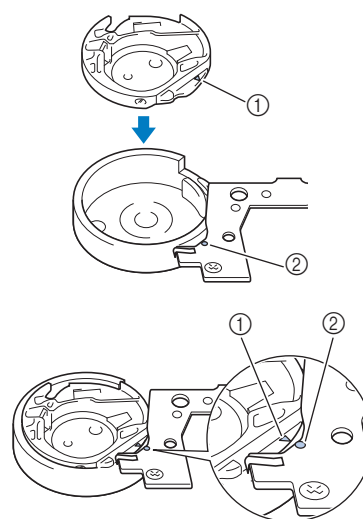

- Alignez les marques ▲ et ●.

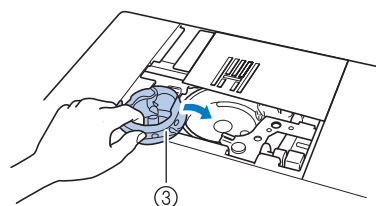

- ① Marque ▲
- ② Marque ●
- ③ Boîtier de la canette

- Veillez à ce que les points indiqués soient alignés avant d'installer le boîtier de la canette.

A

MAINTENANCE ET DÉPANNAGE

- 10** Insérez les taquets du capot de la plaque d'aiguille dans la plaque d'aiguille, puis remettez-le en place.

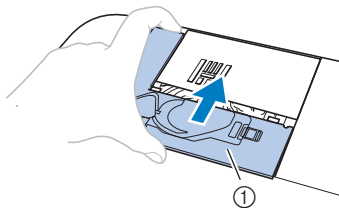

① Capot de la plaque d'aiguille

⚠ ATTENTION

- N'utilisez jamais un boîtier de la canette rayé; le fil supérieur risque de s'emmêler, l'aiguille de casser ou les performances de couture de diminuer. Pour un boîtier de la canette neuf, contactez votre centre de service Brother agréé le plus proche.
- Veillez à ce que le boîtier de la canette soit correctement installé, sinon l'aiguille risque de casser.

Dépannage

Si la machine ne fonctionne plus correctement, examinez les problèmes possibles suivants avant de l'envoyer en réparation.

Vous pouvez résoudre vous-même la plupart des problèmes. Pour une aide supplémentaire, le service d'aide en ligne Brother Solutions Center (Centre de solutions Brother) propose des réponses aux questions fréquemment posées et des conseils de dépannage régulièrement actualisés. Visitez notre site « <http://support.brother.com/> ».

Si le problème persiste, contactez votre revendeur Brother agréé ou le centre de service Brother agréé le plus proche.

Dépannage de problèmes fréquents

Voici les causes et les solutions détaillées pour les problèmes fréquents. Veuillez à les consulter avant de nous contacter.

Fil supérieur tendu	page A-5
Fil emmêlé sur l'envers du tissu	page A-6
Tension de fil incorrecte	page A-7
Le tissu est pris dans la machine et ne peut pas être retiré	page A-8
Lorsque le fil s'emmêle en dessous de la base du bobineur de canette	page A-11
Le message d'erreur « E06 » s'affiche sur l'écran à cristaux liquides.	page A-13

Fil supérieur tendu

■ Symptôme

- Le fil supérieur apparaît sous la forme d'une ligne continue.
- Le fil inférieur est visible sur l'endroit du tissu (reportez-vous à l'illustration ci-dessous).
- Le fil supérieur est tendu et se retire lorsque vous tirez dessus.
- Le fil supérieur est tendu et le tissu fronce.
- La tension du fil supérieur est élevée et les résultats ne changent pas, même après avoir réglé la tension du fil.

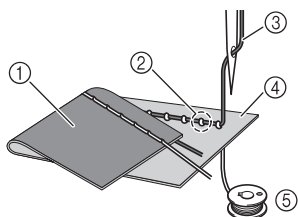

- 1 Envers du tissu
- 2 Le fil de la canette est visible sur l'endroit du tissu
- 3 Fil supérieur
- 4 Endroit du tissu
- 5 Fil de la canette

■ Cause

Enfilage de la canette incorrect

Si le fil de la canette n'est pas correctement enfilé, plutôt que d'appliquer la tension appropriée au fil de la canette, passez-le à travers le tissu lorsque le fil supérieur sort. Pour cette raison, le fil est visible sur l'endroit du tissu.

■ Détails de vérification/solution

Réinstallez correctement le fil de la canette.

- 1 Mettez la machine hors tension, puis relevez le levier du pied-de-biche.
- 2 Retirez la canette de son boîtier.
- 3 Placez la canette dans son boîtier de façon à ce que le fil se déroule dans le bon sens.

- Maintenez la canette de la main droite de sorte que le fil se déroule du côté gauche et tenez l'extrémité du fil de la main gauche. Ensuite, à l'aide de votre main droite, placez la canette dans son boîtier.

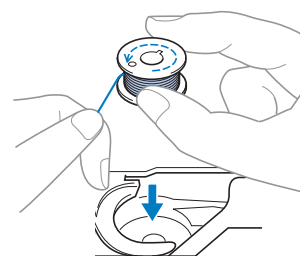

Si la canette est insérée et que le fil se déroule dans le mauvais sens, la tension du fil sera incorrecte.

- 4 Tout en retenant la canette d'un doigt, passez le fil par la fente du capot de la plaque d'aiguille.

- Tenez la canette de votre main droite et, de l'autre, tirez sur l'extrémité du fil autour du taquet.

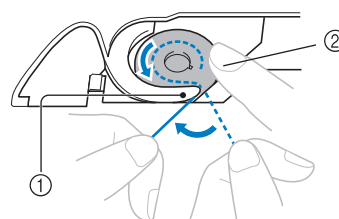

- 1 Taquet
- 2 Maintenez la canette de la main droite.

A

MAINTENANCE ET DÉPANNAGE

Tirez sur le fil pour le faire passer par la fente du capot de la plaque d'aiguille, puis coupez-le avec le coupe-fil.

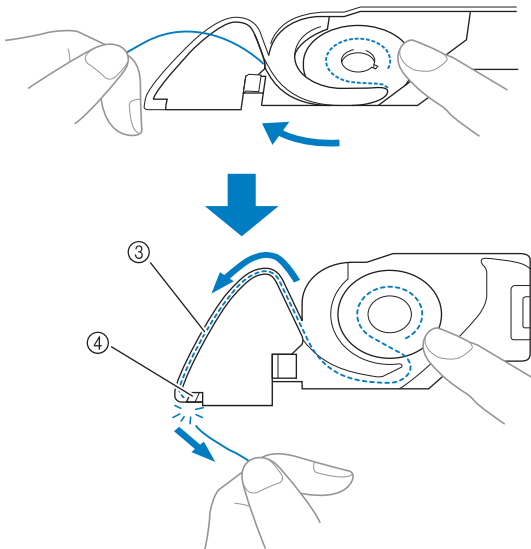

③ Fente

④ Coupe-fil

La tension du fil est correcte lorsque la canette est correctement installée dans son boîtier.

Fil emmêlé sur l'envers du tissu

■ Symptôme

- Le fil s'emmêle sur l'envers du tissu.

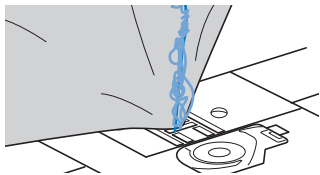

- Une fois la couture commencée, un cliquetis est émis et la couture devient impossible.
- Sous le tissu, le fil est emmêlé dans le boîtier de la canette.

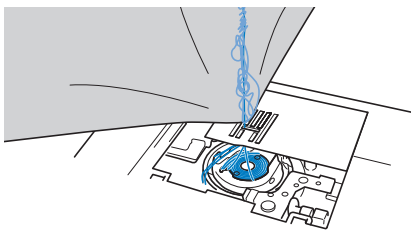

■ Cause

Enfilage supérieur incorrect

Si l'enfilage supérieur n'est pas correct, il est impossible de tirer fermement sur le fil supérieur passant au travers du tissu, qui s'emmêle dans le boîtier de la canette, produisant ainsi un cliquetis.

■ Détails de vérification/solution

Retirez le fil emmêlé, puis corrigez l'enfilage supérieur.

- 1 Retirez le fil emmêlé. Si vous n'y parvenez pas, coupez le fil à l'aide d'une paire de ciseaux.

- Pour plus de détails, reportez-vous à la section « Nettoyage de la coursière » à la page A-2.

- 2 Retirez le fil supérieur de la machine.

- Si la canette a été retirée de son boîtier, reportez-vous à « Installation de la canette » dans la section « Fonctionnement de base » et à « Détails de vérification/solution » dans la section « Fil supérieur tendu » à la page A-5 pour installer correctement la canette.

- 3 Procédez comme suit pour corriger l'enfilage supérieur. Soulevez le pied-de-biche à l'aide du levier approprié.

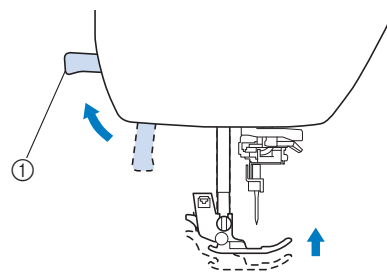

- 1 Levier du pied-de-biche

→ Le levier releveur de fil s'ouvre, de sorte que la machine puisse être enfilée.

- Si le pied-de-biche n'est pas relevé, il est impossible d'enfiler correctement la machine.

- 4 Appuyez une ou deux fois sur la touche \updownarrow (Positionnement aiguille) pour relever l'aiguille.

→ L'aiguille est suffisamment relevée lorsque le repère du volant est dirigé vers le haut, comme illustré ci-dessous. Vérifiez le volant et, si le repère ne se trouve pas dans cette position, appuyez sur la touche \updownarrow (Positionnement aiguille) jusqu'à ce qu'il y soit.

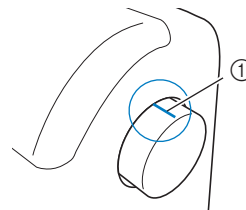

- 1 Repère du volant

- 5 Mettez la machine hors tension.

- 6** Tout en maintenant légèrement le fil de la main droite, tirez le fil de la main gauche, puis faites-le passer derrière le couvercle du guide-fil et vers l'avant.

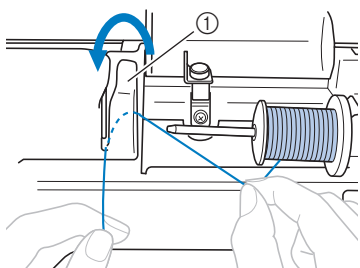

① Couvercle du guide-fil

- 7** Tout en le maintenant légèrement de la main droite, faites passer le fil sous la plaque du guide-fil, puis tirez dessus.

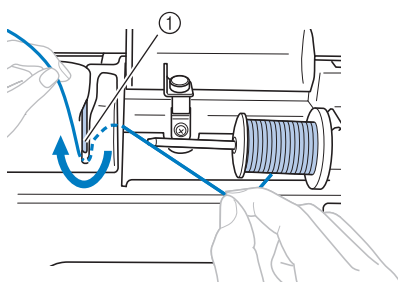

① Plaque du guide-fil

- 8** Faites passer le fil par le chemin en respectant l'ordre indiqué ci-dessous.

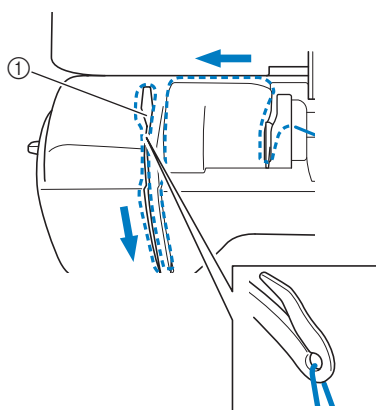

① Levier releveur

- 9** Abaissez le pied-de-biche.

- 10** Faites glisser le fil derrière le guide-fil de la barre de l'aiguille.

Vous pouvez facilement faire passer le fil derrière le guide-fil de la barre de l'aiguille en le tenant de la main gauche et en l'enfilant de la main droite, comme illustré.

Veillez à faire passer le fil à gauche du taquet du guide-fil de la barre de l'aiguille.

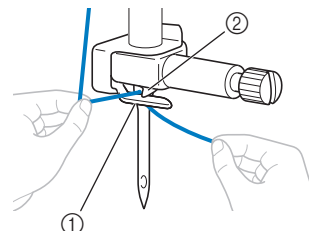

① Guide-fil de la barre de l'aiguille
② Taquet

- 11** Enflez ensuite l'aiguille à l'aide de l'enfileur. Passez à la procédure décrite dans « Enfilage de l'aiguille » de la section « Fonctionnement de base ».

Tension de fil incorrecte

■ Symptômes

- Symptôme 1 : Le fil de la canette est visible sur l'endroit du tissu. (Reportez-vous à l'illustration ci-dessous)
- Symptôme 2 : Le fil supérieur apparaît sous la forme d'une ligne continue sur l'endroit du tissu.
- Symptôme 3 : Le fil supérieur est visible sur l'envers du tissu. (Reportez-vous à l'illustration ci-dessous)
- Symptôme 4 : Le fil de la canette apparaît sous la forme d'une ligne continue sur l'envers du tissu.
- Symptôme 5 : La couture sur l'envers du tissu est relâchée.

□ Symptôme 1

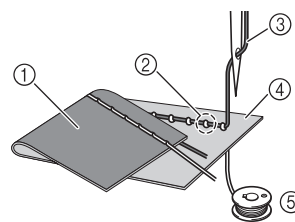

□ Symptôme 3

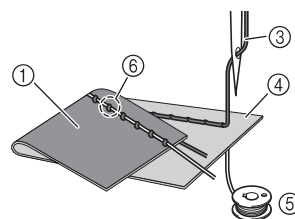

- ① Envers du tissu
② Le fil de la canette est visible sur l'endroit du tissu
③ Fil supérieur
④ Endroit du tissu
⑤ Fil de la canette
⑥ Le fil supérieur est visible sur l'envers du tissu

■ Détails de vérification/cause/solution

□ Cause 1

La machine n'est pas correctement enfilée.

<Avec les symptômes 1 et 2 décrits ci-dessus>

L'enfilage de la canette est incorrect.

Rétablissez la tension du fil supérieur sur le réglage standard, puis reportez-vous à la section « Fil supérieur tendu » à la page A-5 pour corriger l'enfilage.

<Avec les symptômes 3 et 5 décrits ci-dessus>

L'enfilage supérieur n'est pas correct.

Rétablissez la tension du fil supérieur sur le réglage standard, puis reportez-vous à la section « Fil emmêlé sur l'envers du tissu » à la page A-6 pour corriger l'enfilage supérieur.

□ Cause 2

L'aiguille et le fil utilisés ne sont pas appropriés.

L'aiguille à utiliser avec la machine dépend du type de tissu employé et de la grosseur du fil.

Si l'aiguille et le fil utilisés ne sont pas appropriés au tissu, la tension du fil ne sera pas ajustée correctement, et le tissu risque de froncer ou des points peuvent être sautés.

- Reportez-vous à « Combinaisons tissu/fil/aiguille » dans la section « Fonctionnement de base » pour vous assurer d'utiliser l'aiguille et le fil adaptés au tissu utilisé.

□ Cause 3

La tension supérieure adéquate n'a pas été sélectionnée.

Le réglage sélectionné pour la tension du fil supérieur n'est pas approprié.

Reportez-vous à « Réglage de la tension du fil » dans la section « Fonctionnement de base » pour sélectionner une tension de fil appropriée.

La tension du fil appropriée diffère en fonction du type de tissu et du fil utilisés.

- * Réglez la tension du fil tandis que vous effectuez un test sur une chute de tissu, identique à celui que vous utiliserez pour votre ouvrage.



Remarque

- Si l'enfilage supérieur et l'enfilage de la canette sont incorrects, il est impossible de régler correctement la tension du fil. Vérifiez tout d'abord l'enfilage supérieur et l'enfilage de la canette, puis réglez la tension du fil.

- **Si le fil de la canette est visible sur l'endroit du tissu**
Tournez la molette de réglage de la tension du fil vers la gauche pour réduire la tension du fil supérieur.

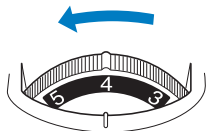

- **Si le fil supérieur est visible sur l'envers du tissu**
Tournez la molette de réglage de la tension du fil vers la droite pour augmenter la tension du fil supérieur.

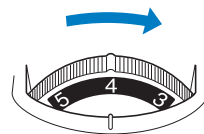

Le tissu est pris dans la machine et ne peut pas être retiré

Si le tissu est coincé dans la machine et ne peut pas être retiré, le fil s'est peut-être emmêlé sous la plaque d'aiguille. Procédez comme suit pour retirer le tissu de la machine. S'il est impossible d'effectuer l'opération selon la procédure indiquée, plutôt que d'essayer de forcer, contactez votre centre de service Brother agréé le plus proche.

■ Retrait du tissu de la machine

1 Arrêtez immédiatement la machine.

2 Mettez la machine hors tension.

3 Retirez l'aiguille.

Si l'aiguille est abaissée dans le tissu, tournez le volant vers l'avant (dans le sens des aiguilles d'une montre) pour sortir l'aiguille du tissu, puis retirez-la.

- Reportez-vous à « Remplacement de l'aiguille » dans la section « Fonctionnement de base ».

4 Retirez le pied-de-biche et son support.

- Reportez-vous à « Remplacement du pied-de-biche » et à « Retrait et fixation du support de pied-de-biche » dans la section « Fonctionnement de base ».

5 Soulevez le tissu et coupez les fils en dessous.

Si le tissu peut être retiré, faites-le. Passez aux étapes suivantes pour nettoyer la coursière.

6 Retirez le capot de la plaque d'aiguille.

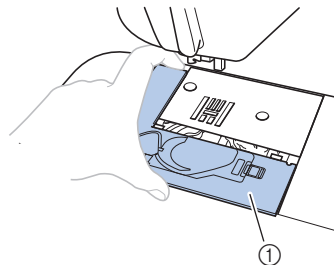

① Capot de la plaque d'aiguille

- Reportez-vous à la section « Nettoyage de la coursière » à la page A-2.

- 7** Coupez le fil emmêlé, puis retirez la canette.

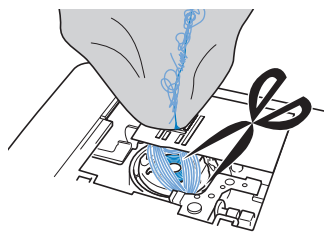

- 8** Retirez le boîtier de la canette.
S'il reste des fils dans le boîtier de la canette, retirez-les.

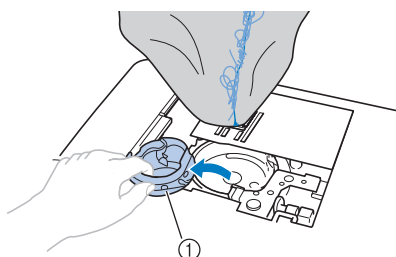

① Boîtier de la canette

- 9** Utilisez la brosse de nettoyage ou un petit accessoire d'aspirateur pour éliminer les peluches et la poussière de la coursière et de la zone environnante.

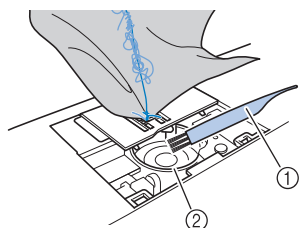

① Brosse de nettoyage
② Coursière

Si le tissu peut être retiré.	Passez à l'étape 16 .
Si le tissu ne peut pas être retiré.	Passez à l'étape 10 .



Remarque

- Il est déconseillé d'utiliser une bombe d'air comprimé.

- 10** Utilisez le tournevis en forme de disque fourni pour desserrer les deux vis de la plaque d'aiguille.

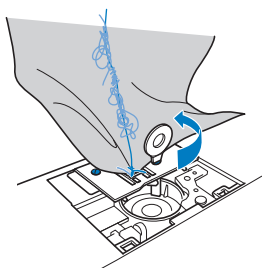

Mémo

- (Pour les modèles comportant un tournevis en forme de L.)

Vous pouvez également utiliser le tournevis en forme de L pour retirer la vis du capot de la plaque d'aiguille.

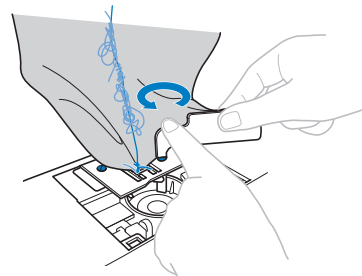

Remarque

- Veillez à ne pas laisser tomber les vis retirées dans la machine.

- 11** Soulevez légèrement la plaque d'aiguille, coupez les fils emmêlés, puis retirez la plaque.

Retirez le tissu et les fils de la plaque d'aiguille.

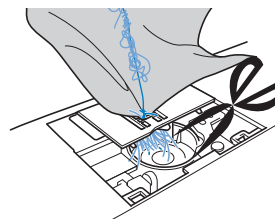

Si vous ne pouvez pas retirer le tissu, même une fois la procédure terminée, contactez votre centre de service Brother agréé le plus proche.

- 12** Retirez tous les fils de la coursière et autour des griffes d'entraînement.

- 13** Tournez le volant pour relever les griffes d'entraînement.

- 14** Alignez les deux trous de vis de la plaque d'aiguille sur les deux trous du support de la plaque d'aiguille, puis placez la plaque sur la machine.

- 15** Serrez légèrement au doigt la vis à droite de la plaque. Utilisez ensuite le tournevis en forme de disque (ou de L) pour serrer fermement la vis à gauche. Serrez enfin fermement la vis à droite.

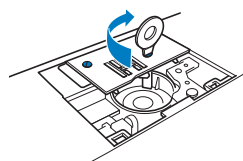

Tournez le volant pour vérifier que les griffes d'entraînement se déplacent librement et n'entrent pas en contact avec les bords des fentes dans la plaque d'aiguille.

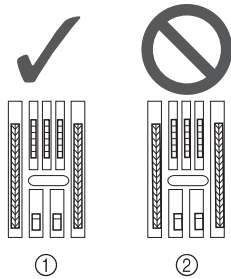

- ① Position correcte des griffes d'entraînement
- ② Position incorrecte des griffes d'entraînement



Remarque

- Veillez à ne pas laisser tomber les vis retirées dans la machine.

- 16** Insérez le boîtier de la canette de sorte que la marque ▲ du boîtier soit alignée sur la marque ● de la machine.

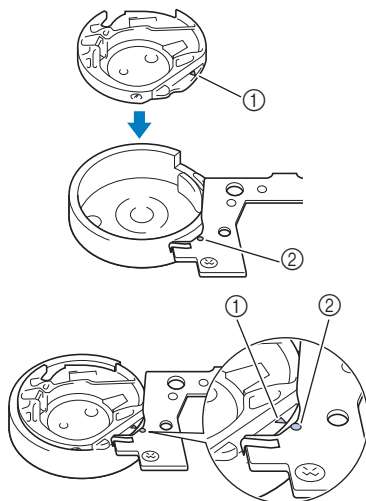

- Alignez les marques ▲ et ●.

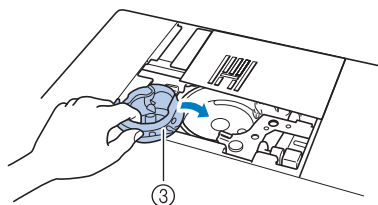

- ① Marque ▲
- ② Marque ●
- ③ Boîtier de la canette

- Veillez à ce que les points indiqués soient alignés avant d'installer le boîtier de la canette.

⚠ ATTENTION

- N'utilisez jamais un boîtier de la canette rayé; le fil supérieur risque de s'emmêler, l'aiguille de casser ou les performances de couture de diminuer.
- Veillez à insérer correctement le boîtier de la canette, car l'aiguille pourrait se casser.

- 17** Fixez le capot de la plaque d'aiguille en respectant l'étape 10 de la section « Nettoyage de la coursière » à la page A-2.

- 18** Vérifiez l'état de l'aiguille, puis installez-la. Si l'aiguille est abîmée, par exemple pliée, installez-en une nouvelle.

- Reportez-vous à « Vérification de l'aiguille » et à « Remplacement de l'aiguille » dans la section « Fonctionnement de base ».

⚠ ATTENTION

- N'utilisez jamais d'aiguilles pliées. Une aiguille pliée risque de facilement casser; vous pourriez même vous blesser.



Remarque

- Une fois cette procédure terminée, passez à la procédure décrite à la section « Vérification du fonctionnement de la machine » pour vérifier que la machine fonctionne correctement.



Mémo

- Étant donné que l'aiguille a peut-être été endommagée lorsque le tissu a été coincé dans la machine, nous vous conseillons de la remplacer par une neuve.

■ Vérification du fonctionnement de la machine

Si la plaque d'aiguille a été retirée, vérifiez le fonctionnement de la machine pour vous assurer que l'installation a été correctement réalisée.

- 1** Mettez la machine sous tension.

- 2** Sélectionnez le point



Remarque

- N'installez pas le pied-de-biche et le fil tout de suite.

3 Tournez lentement le volant vers vous (sens inverse des aiguilles d'une montre) et vérifiez bien que l'aiguille tombe au centre de l'ouverture de la plaque d'aiguille.

Si l'aiguille entre en contact avec la plaque d'aiguille, retirez celle-ci, puis réinstallez-la, en commençant par l'étape 13 indiquée à la section « Retrait du tissu de la machine » à la page A-8.

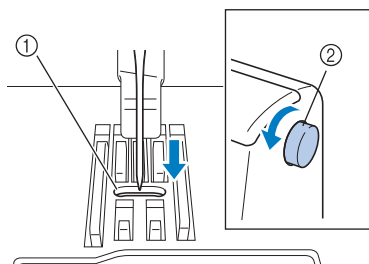

- ① Ouverture de la plaque d'aiguille
- ② Volant

4 Sélectionnez le point . Définissez la longueur et la largeur du point maximales.

- Pour plus de détails sur la modification des réglages, reportez-vous à « Réglage de la largeur du point » et à « Réglage de la longueur du point » dans la section « Fonctionnement de base ».

5 Tournez lentement le volant vers vous (sens inverse des aiguilles d'une montre) et vérifiez que la barre de l'aiguille et les griffes d'entraînement fonctionnent correctement.

Si l'aiguille ou les griffes d'entraînement touchent la plaque d'aiguille, la machine risque de ne pas fonctionner correctement; par conséquent, contactez votre centre de service Brother agréé le plus proche.

6 Mettez la machine hors tension, puis installez la canette et le pied-de-biche.

- Reportez-vous à « Installation de la canette » et à « Remplacement du pied-de-biche » dans la section « Fonctionnement de base ».

7 Enfilez correctement la machine.

- Pour plus de détails sur l'enfilage de la machine, reportez-vous à « Enfilage supérieur » dans la section « Fonctionnement de base ».



Mémo

- Le fil s'est peut-être emmêlé à cause d'un enfilage supérieur incorrect. Veillez à ce que la machine soit correctement enfilée.

8 Procédez à un essai de couture avec du tissu en coton.



Remarque

- Une couture incorrecte peut être due à un enfilage supérieur incorrect ou à l'utilisation d'un tissu fin. Si l'essai n'est pas concluant, vérifiez l'enfilage supérieur ou le type de tissu utilisé.

Lorsque le fil s'emmêle en dessous de la base du bobineur de canette

Si le bobinage de canette commence alors que le fil ne passe pas correctement sous le disque de pré-tension du guide-fil de bobinage de la canette, le fil risque de s'emmêler sous la base du bobineur de canette.

Dans ce cas, déroulez le fil en respectant la procédure suivante.

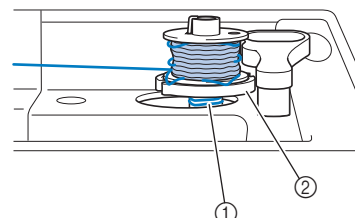

- ① Fil
- ② Base du bobineur de canette



Mémo

- La forme de la tige de guidage du bobineur de canette varie en fonction du modèle; toutefois, ceci n'affecte pas normalement la procédure d'utilisation de la machine. Le présent manuel décrit la procédure relative aux modèles présentant une tige de guidage du bobineur de canette en forme de clé.

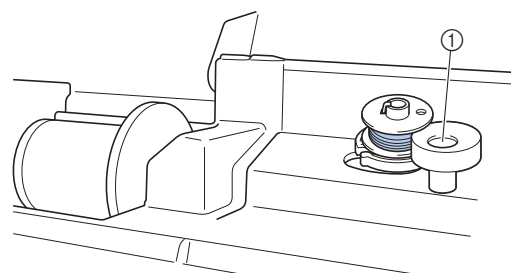

- ① Tige de guidage du bobineur de canette (forme ovale)

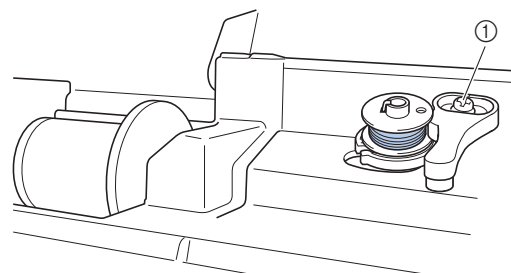

- ① Tige de guidage du bobineur de canette (forme de clé)

⚠ ATTENTION

- Ne retirez pas la base du bobineur de canette même si le fil s’emmêle dessous. Vous risqueriez de vous blesser.
- Ne retirez pas la vis de la tige de guidage du bobineur de canette sous peine d’endommager la machine; il est impossible de dérouler le fil si la vis est retirée.

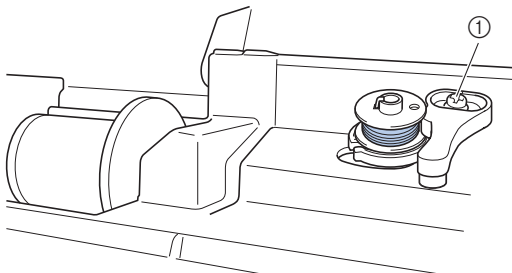

① Vis de la tige de guidage du bobineur de canette

- 1 Si le fil s’emmêle sous la base du bobineur de canette, appuyez une fois sur la touche « Marche/Arrêt » pour arrêter le bobinage de canette. Retirez votre pied de la pédale si celle-ci est branchée.
- 2 Coupez le fil à l’aide de ciseaux en regard du guide-fil de bobinage de la canette.

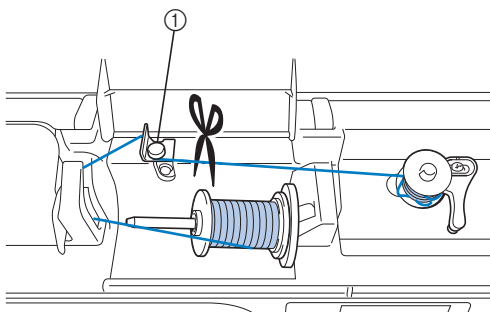

① Guide-fil de bobinage de la canette

- 3 Faites glisser l’axe du bobineur de canette vers la gauche, puis retirez la canette de l’axe et coupez le fil menant à la canette afin de pouvoir retirer complètement la canette de l’axe.

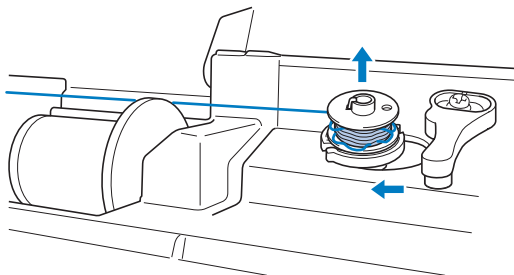

- 4 Tenez l’extrémité du fil de la main gauche et déroulez le fil de la main droite dans le sens des aiguilles d’une montre, comme illustré ci-dessous.

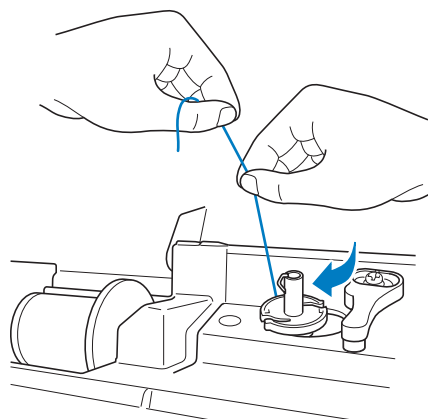

- 5 Rebobinez la canette.



Remarque

- Veillez à faire passer correctement le fil en dessous du disque de pré-tension du guide-fil de bobinage de la canette.

Le message d'erreur « E06 » s'affiche sur l'écran à cristaux liquides.

Si le message d'erreur « E06 » s'affiche sur l'écran à cristaux liquides, accompagné de l'un des symptômes suivants, observez la procédure ci-dessous pour résoudre le problème.

■ Symptômes

- Symptôme 1 : La machine émet un cliquetis puis s'arrête, juste après que la couture a commencé.
- Symptôme 2 : Le fil supérieur s'est emmêlé, par exemple au niveau de la coursière, ou bien le tissu est coincé dans la machine.
- Symptôme 3 : L'aiguille s'est cassée ou s'est tordue, et vient frapper la plaque d'aiguille.
- Symptôme 4 : Le tissu n'avance pas.

■ Symptôme 1 : La machine émet un cliquetis puis s'arrête, juste après que la couture a commencé.

□ Cause

- Le fil supérieur n'est pas correctement enfilé.
- Le fil ne passe pas dans le levier releveur.
- Lorsque la machine s'arrête juste après que la couture a commencé, cela indique généralement que le fil supérieur n'est pas correctement enfilé.



Remarque

- Si l'aiguille n'est pas relevée, il est impossible d'enfiler correctement le fil supérieur. Pensez bien à appuyer sur la touche  (Positionnement aiguille) pour relever l'aiguille avant d'enfiler le fil supérieur.

□ Solution

Enfilez à nouveau le fil supérieur, correctement, en respectant la procédure ci-dessous.

- 1 Mettez la machine hors tension.**
- 2 Si le fil s'est emmêlé, retirez la partie emmêlée.**
 - Pour ce faire, reportez-vous aux sections « Nettoyage de la coursière » à la page A-2 et « Fil emmêlé sur l'envers du tissu » à la page A-6.
- 3 Retirez le fil supérieur de la machine.**
- 4 Tournez le volant vers vous (sens inverse des aiguilles d'une montre) afin de vérifier qu'il tourne librement.**

Si le volant tourne librement	Passez à l'étape 10 .
Si le volant ne tourne pas librement	Passez à l'étape 5 .

- 5 Retirez le capot de la plaque d'aiguille, puis sortez la canette de son boîtier.**
- 6 Insérez le boîtier de la canette de sorte que la marque ▲ du boîtier soit alignée sur la marque ● de la machine.**
 - Reportez-vous à la section « Nettoyage de la coursière » à la page A-2.
- 7 Remettez le capot de la plaque d'aiguille en place.**
 - Reportez-vous à la section « Nettoyage de la coursière » à la page A-2.

8 Remplacez la canette dans son boîtier.

- Reportez-vous à la section « Nettoyage de la coursière » à la page A-2.

9 Si l'aiguille est tordue, remplacez-la par une neuve.

- Reportez-vous à « Remplacement de l'aiguille » dans la section « Fonctionnement de base ».

10 Remettez la machine en marche et appuyez sur la touche (Positionnement aiguille) pour relever l'aiguille.

- Reportez-vous à « Enfilage supérieur » dans la section « Fonctionnement de base ».

11 Enfilez correctement le fil dans la machine.

- Pour plus de détails sur l'enfilage de la machine, reportez-vous à « Enfilage supérieur » dans la section « Fonctionnement de base ».

■ Symptôme 2 : Le fil supérieur s'est emmêlé, par exemple au niveau de la coursière, ou bien le tissu est coincé dans la machine.

□ Cause

Le fil est emmêlé sous la plaque d'aiguille.

□ Solution

Retirez le tissu et réinstallez correctement le fil et la canette, en observant la procédure ci-dessous.

- 1 Mettez la machine hors tension.**
- 2 Retirez le tissu de la machine.**
 - Reportez-vous à la section « Le tissu est pris dans la machine et ne peut pas être retiré » à la page A-8.
- 3 Retirez le fil supérieur et la canette.**
 - Reportez-vous à la section « Le tissu est pris dans la machine et ne peut pas être retiré » à la page A-8.
- 4 Retirez le boîtier de la canette.**
 - Reportez-vous à la section « Le tissu est pris dans la machine et ne peut pas être retiré » à la page A-8.
- 5 S'il reste des fils dans le boîtier de la canette, retirez-les.**
 - Reportez-vous à la section « Le tissu est pris dans la machine et ne peut pas être retiré » à la page A-8.
- 6 Insérez le boîtier de la canette de sorte que la marque ▲ du boîtier soit alignée sur la marque ● de la machine.**
 - Reportez-vous à la section « Nettoyage de la coursière » à la page A-2.
- 7 Remettez le capot de la plaque d'aiguille en place.**
 - Reportez-vous à la section « Nettoyage de la coursière » à la page A-2.
- 8 Remplacez la canette dans son boîtier.**
 - Reportez-vous à la section « Nettoyage de la coursière » à la page A-2.
- 9 Si l'aiguille est tordue, remplacez-la par une neuve.**
 - Reportez-vous à « Remplacement de l'aiguille » dans la section « Fonctionnement de base ».
- 10 Remettez la machine en marche et appuyez sur la touche  (Positionnement aiguille) pour relever l'aiguille.**
 - Reportez-vous à « Enfilage supérieur » dans la section « Fonctionnement de base ».

11 Enfilez correctement le fil dans la machine.

- Pour plus de détails sur l'enfilage de la machine, reportez-vous à « Enfilage supérieur » dans la section « Fonctionnement de base ».

■ Symptôme 3 : L'aiguille s'est cassée ou s'est tordue, et vient frapper la plaque d'aiguille.

- Cause
La combinaison de tissu, de fil et d'aiguille que vous avez choisie n'est pas adaptée.
- Solution
Choisissez un fil et une aiguille adaptés au type de tissu utilisé.
 - Reportez-vous à « Combinaisons tissu/fil/aiguille » dans la section « Fonctionnement de base ».

■ Symptôme 4 : Le tissu n'avance pas.

- Cause 1
Le fil s'est emmêlé car le point est trop serré.
- Solution 1
Augmentez la longueur des points.
 - Reportez-vous à « Réglage de la largeur du point » et à « Réglage de la longueur du point » dans la section « Fonctionnement de base ».
- Cause 2
La griffe d'entraînement est en position basse.
- Solution 2
Relevez la griffe d'entraînement.
 - Reportez-vous à « Quilting (courtepointe) en mouvement libre » dans la section « Couture ».

Liste des symptômes

■ Préparatifs

Symptôme	Cause probable	Solution	Référence
Impossible d'enfiler l'aiguille.	L'aiguille ne se trouve pas dans la position correcte.	Appuyez sur la touche de positionnement d'aiguille pour relever l'aiguille.	B-4
	L'aiguille n'est pas installée correctement.	Réinstallez correctement l'aiguille.	B-27
	L'aiguille est de travers, tordue ou la pointe est émoussée.	Remplacez l'aiguille.	B-27
	L'enfilage supérieur n'est pas correct.	Relisez la procédure d'enfilage de la machine et enfiler-la de nouveau.	B-19
	Le crochet de l'enfileur à aiguille est tordu et ne passe pas par le chas de l'aiguille.	Contactez votre revendeur Brother agréé ou le centre de service Brother agréé le plus proche.	–
	Le levier d'enfilage de l'aiguille ne peut pas être déplacé ou rétabli dans sa position d'origine.	Contactez votre revendeur Brother agréé ou le centre de service Brother agréé le plus proche.	–
	Une aiguille 65/9 est utilisée.	L'aiguille n'est pas compatible avec l'enfileur. Passez manuellement le fil par le chas de l'aiguille.	B-22
La canette ne se bobine pas correctement.	Le fil ne passe pas correctement par le guide-fil de bobinage de la canette.	Faites passer le fil correctement par le guide-fil de bobinage de la canette.	B-13
	La canette tourne lentement.	Déplacez la commande de vitesse de couture vers la droite de façon à augmenter la vitesse.	B-13
	Le fil sorti n'était pas correctement bobiné sur la canette.	Enroulez le fil sorti 5 ou 6 fois dans le sens des aiguilles d'une montre autour de la canette.	B-13
	La canette vide n'a pas été placée correctement sur la tige.	Placez la canette vide sur la tige et tournez-la lentement jusqu'à ce qu'elle se mette en place.	B-13
Lors du bobinage de la canette, le fil de la canette s'est enroulé sous la base du bobineur de canette.	Vous n'avez pas rembobiné correctement le fil de la canette. Lors du bobinage initial du fil sur la canette, celui-ci n'a pas été inséré correctement dans les guides.	Après avoir enlevé le fil enroulé sous la base du bobineur, bobinez la canette correctement. Reportez-vous aux images sur la partie supérieure de la machine pour procéder au bobinage de la canette et à l'enfilage de la machine.	B-13, A-11
Impossible de faire sortir le fil de la canette.	L'aiguille est de travers, tordue ou la pointe est émoussée.	Remplacez l'aiguille.	B-27
	La canette n'est pas placée correctement.	Réinstallez correctement la canette.	B-16
Aucune information ne s'affiche sur l'écran à cristaux liquides.	La machine n'est pas sous tension.	Mettez la machine sous tension.	B-10
	La fiche du cordon d'alimentation n'est pas insérée dans une prise électrique.	Insérez la fiche du cordon d'alimentation dans une prise électrique.	B-10
L'écran à cristaux liquides est embué.	De la condensation s'est formée sur l'écran à cristaux liquides.	La buée se dissipe au bout d'un moment.	–
Les touches de fonctionnement ne répondent pas.	Vous portez un gant lorsque vous appuyez sur les touches. Vous appuyez sur les touches avec un ongle. Vous utilisez un stylet non électrostatique.	Appuyez directement sur les touches de fonctionnement avec votre doigt. Si vous utilisez un stylet vendu dans le commerce, vérifiez sa compatibilité avec la détection capacitive.	B-5
Les touches de fonctionnement ne répondent pas ou celles-ci sont trop sensibles.	La sensibilité des touches de fonctionnement n'est pas définie pour l'utilisateur.	Réglez la sensibilité des touches de fonctionnement.	B-12
La lampe de couture ne s'allume pas.	La lampe de couture est endommagée.	Contactez votre revendeur Brother agréé ou le centre de service Brother agréé le plus proche.	–

A

MAINTENANCE ET DÉPANNAGE

■ Pendant la couture

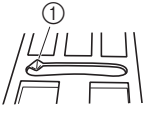
Symptôme	Cause probable	Solution	Référence
La machine ne fonctionne pas.	La touche « Marche/Arrêt » n'a pas été enfoncée.	Appuyez sur la touche « Marche/Arrêt ».	B-33
	L'axe du bobineur de canette est poussé vers la droite.	Déplacez l'axe du bobineur de canette vers la gauche.	B-13
	Aucun motif n'a été sélectionné.	Sélectionnez un motif.	B-32
	Le pied-de-biche n'a pas été abaissé.	Abaissez le pied-de-biche.	B-33
	La touche « Marche/Arrêt » a été enfoncée alors que la pédale était connectée.	Retirez la pédale ou utilisez-la pour activer la machine.	B-34
	La touche « Marche/Arrêt » a été enfoncée alors que la machine était réglée de sorte que la commande de vitesse de couture contrôle la largeur du point zigzag.	Utilisez la pédale plutôt que la touche « Marche/Arrêt » pour activer la machine ou appuyez sur  pour désactiver la fonction de contrôle de la largeur.	B-34
L'aiguille casse.	L'aiguille n'est pas installée correctement.	Réinstallez correctement l'aiguille.	B-27
	La vis du support de l'aiguille n'est pas serrée.	Serrez la vis du support de l'aiguille.	B-27
	L'aiguille est de travers ou tordue.	Remplacez l'aiguille.	B-27
	Vous utilisez la mauvaise aiguille ou le mauvais fil pour le tissu sélectionné.	Consultez le tableau « Combinaisons tissu/fil/aiguille ».	B-26
	Mauvais pied-de-biche.	Utilisez le pied-de-biche conseillé.	B-30
	La tension du fil supérieur est trop élevée.	Ajustez le réglage de la tension du fil.	B-39
	Vous avez tiré sur le tissu pendant la couture.	Ne tirez pas sur le tissu pendant la couture.	–
	Le couvercle de bobine n'est pas installé correctement.	Relisez la procédure de fixation du couvercle de bobine et fixez-le de nouveau.	B-13
	Des rayures sont présentes autour de l'ouverture de la plaque d'aiguille. * L'ouverture de la plaque d'aiguille présente une encoche sur le côté gauche. Ce n'est pas une rayure.  ① Encoche	Remplacez la plaque d'aiguille ou contactez votre revendeur Brother agréé.	A-8
	Des rayures sont présentes autour de l'ouverture du pied-de-biche.	Remplacez le pied-de-biche ou contactez votre revendeur Brother agréé.	B-29
	Des rayures sont présentes sur le boîtier de la canette.	Remplacez le boîtier de la canette ou contactez votre revendeur Brother agréé.	A-2
	L'aiguille est défectueuse.	Remplacez l'aiguille.	B-27
	La canette utilisée n'est pas compatible avec la machine.	Les canettes non compatibles ne fonctionnent pas correctement. Utilisez uniquement les canettes conçues spécifiquement pour cette machine.	B-13
	L'enfilage supérieur n'est pas correct.	Relisez la procédure d'enfilage de la machine et enfillez-la de nouveau.	B-19
	La canette n'est pas placée correctement.	Réinstallez correctement le fil de la canette.	B-16
	Le pied-de-biche n'est pas fixé correctement.	Fixez correctement le pied-de-biche.	B-29
La vis du support du pied-de-biche est desserrée.	Serrez bien la vis du pied-de-biche.	B-30	
Le tissu est trop épais.	Utilisez un tissu pouvant être traversé par l'aiguille lorsque vous tournez le volant.	B-26, S-4	
Le tissu est entraîné par force lors de la couture sur tissus épais ou de coutures épaisses.	Laissez le tissu se faire entraîner sans le pousser de force.	S-4	

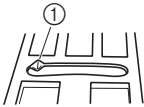
Symptôme	Cause probable	Solution	Référence
L'aiguille casse.	Le point est trop court.	Réglez la longueur du point.	B-38
	Le fil de canette n'est pas bobiné correctement.	Utilisez une canette correctement bobinée.	B-13
Le fil supérieur casse.	L'enfilage n'est pas correct sur la machine. (Vous n'avez pas utilisé le bon couvercle de bobine ou il n'est pas bien enfoncé, le fil n'a pas été pris dans l'enfileur de barre à aiguille, etc.)	Enfilez de nouveau correctement le fil dans la machine.	B-19
	Le fil utilisé est emmêlé ou comporte des nœuds.	Démêlez le fil et défaites les nœuds.	-
	L'aiguille choisie n'est pas appropriée au fil utilisé.	Sélectionnez une aiguille appropriée au type de fil utilisé.	B-26
	La tension du fil supérieur est trop élevée.	Réglez la tension du fil.	B-39
	Le fil est emmêlé.	À l'aide, par exemple, d'une paire de ciseaux, coupez le fil emmêlé et retirez-le de la coursière, etc.	A-6
	L'aiguille est de travers, tordue ou la pointe est émoussée.	Remplacez l'aiguille.	B-27
	L'aiguille n'est pas installée correctement.	Réinstallez correctement l'aiguille.	B-27
	Des rayures sont présentes autour de l'ouverture de la plaque d'aiguille. * L'ouverture de la plaque d'aiguille présente une encoche sur le côté gauche. Ce n'est pas une rayure.  ① Encoche	Remplacez la plaque d'aiguille ou contactez votre revendeur Brother agréé.	A-8
	Des rayures sont présentes autour de l'ouverture du pied-de-biche.	Remplacez le pied-de-biche ou contactez votre revendeur Brother agréé.	B-29
	Des rayures sont présentes sur le boîtier de la canette.	Remplacez le boîtier de la canette ou contactez votre revendeur Brother agréé.	A-2
	Vous utilisez la mauvaise aiguille ou le mauvais fil pour le tissu sélectionné.	Consultez le tableau « Combinaisons tissu/fil/aiguille ».	B-26
	Lors de la couture, le fil s'est emmêlé ou des nœuds se sont formés.	Enfilez de nouveau les fils supérieur et inférieur.	B-13, B-19
	La canette utilisée n'est pas compatible avec la machine.	Les canettes non compatibles ne fonctionnent pas correctement. Utilisez uniquement les canettes conçues spécifiquement pour cette machine.	B-13
Le fil est emmêlé sur l'envers du tissu.	L'enfilage supérieur n'est pas correct.	Relisez la procédure d'enfilage de la machine et enfilez-la de nouveau. Vérifiez que le pied-de-biche est relevé lorsque vous enfilez la machine de façon à placer correctement le fil supérieur pour la tension supérieure.	B-19, A-6
	Vous utilisez la mauvaise aiguille ou le mauvais fil pour le tissu sélectionné.	Consultez le tableau « Combinaisons tissu/fil/aiguille ».	B-26
L'enfilage supérieur est trop serré.	Le fil de canette n'est pas installé correctement.	Réinstallez correctement le fil de la canette.	B-16, A-5

Symptôme	Cause probable	Solution	Référence
Le fil de la canette casse.	La canette n'est pas placée correctement.	Réinstallez correctement la canette.	B-16
	Le fil de canette n'est pas bobiné correctement.	Utilisez une canette correctement bobinée.	B-13
	Des rayures sont présentes sur la canette ou elle ne tourne pas correctement.	Remplacez la canette.	B-16
	Le fil est emmêlé.	À l'aide, par exemple, d'une paire de ciseaux, coupez le fil emmêlé et retirez-le de la coursière, etc.	A-8
	La canette utilisée n'est pas compatible avec la machine.	Les canettes non compatibles ne fonctionnent pas correctement. Utilisez uniquement les canettes conçues spécifiquement pour cette machine.	B-13
Le tissu fronce.	L'enfilage du fil supérieur ou de la canette est incorrect.	Relisez la procédure d'enfilage de la machine et enfitez de nouveau le fil correctement.	B-19
	Le couvercle de bobine n'est pas installé correctement.	Relisez la procédure de fixation du couvercle de bobine et fixez-le de nouveau.	B-19
	Vous utilisez la mauvaise aiguille ou le mauvais fil pour le tissu sélectionné.	Consultez le tableau « Combinaisons tissu/fil/aiguille ».	B-26
	L'aiguille est de travers, tordue ou la pointe est émoussée.	Remplacez l'aiguille.	B-27
	Les points sont trop longs lorsque vous cousez sur des tissus fins.	Diminuez la longueur du point.	B-38
	La tension du fil n'est pas réglée correctement.	Réglez la tension du fil.	B-39
	Mauvais pied-de-biche.	Utilisez le bon pied-de-biche.	B-30
Des points ont été sautés	L'enfilage est incorrect dans la machine.	Relisez la procédure d'enfilage de la machine et enfitez de nouveau le fil correctement.	B-19
	Vous utilisez la mauvaise aiguille ou le mauvais fil pour le tissu sélectionné.	Consultez le tableau « Combinaisons tissu/fil/aiguille ».	B-26
	L'aiguille est de travers, tordue ou la pointe est émoussée.	Remplacez l'aiguille.	B-27
	L'aiguille n'est pas installée correctement.	Réinstallez correctement l'aiguille.	B-27
	L'aiguille est émoussée/endommagée.	Remplacez l'aiguille.	B-27
	De la poussière ou des peluches se sont accumulées sous la plaque d'aiguille.	Retirez la poussière ou les peluches à l'aide de la brosse.	A-2
	Couture sur tissus fins ou élastiques.	Placez une feuille de papier fin sous le tissu pour la couture.	S-4, D-3
Absence de point	L'aiguille est de travers, tordue ou la pointe est émoussée.	Remplacez l'aiguille.	B-27
	La canette n'est pas placée correctement.	Réinstallez correctement le fil de la canette.	B-16
	L'enfilage supérieur n'est pas correct.	Relisez la procédure d'enfilage de la machine et enfitez-la de nouveau.	B-19
La machine émet un son aigu pendant la couture	Il y a de la poussière ou des peluches dans les griffes d'entraînement.	Retirez la poussière ou les peluches.	A-2
	Des bouts de fil sont pris dans le boîtier de la canette.	Nettoyez le boîtier de la canette.	A-2
	L'enfilage supérieur n'est pas correct.	Relisez la procédure d'enfilage de la machine et enfitez-la de nouveau.	B-19
	La canette utilisée n'est pas compatible avec la machine.	Les canettes non compatibles ne fonctionnent pas correctement. Utilisez uniquement les canettes conçues spécifiquement pour cette machine.	B-13
	Le boîtier de la canette présente des trous laissés par l'aiguille ou des rayures engendrées par les frottements.	Remplacez le boîtier de la canette ou contactez votre revendeur Brother agréé.	A-2

Symptôme	Cause probable	Solution	Référence
Le tissu n'est pas entraîné dans la machine.	Les griffes d'entraînement sont en position basse.	Faites glisser le curseur de réglage des griffes d'entraînement vers la droite ▲▲.	B-2
	Les points sont trop près les uns des autres.	Augmentez le réglage de longueur des points.	B-38
	Mauvais pied-de-biche.	Utilisez le bon pied-de-biche.	B-30
	L'aiguille est de travers, tordue ou la pointe est émoussée.	Remplacez l'aiguille.	B-27
	Le fil est emmêlé.	Coupez le fil emmêlé et retirez-le du boîtier de la canette.	A-8
	Le pied zigzag « J » est incliné sur un bord épais au début de la couture.	Utilisez la goupille de blocage du pied-de-biche (bouton noir à gauche) sur le pied zigzag « J » pour maintenir le pied-de-biche de niveau pendant la couture.	S-4
	La pression du pied-de-biche n'est pas réglée correctement pour le tissu.	Ajustez la pression du pied-de-biche à l'aide de la molette de réglage correspondante.	B-41
Le tissu est entraîné dans le mauvais sens.	Le mécanisme d'entraînement est endommagé.	Contactez votre revendeur Brother agréé ou le centre de service Brother agréé le plus proche.	–
L'aiguille touche la plaque.	La vis du support de l'aiguille n'est pas suffisamment serrée.	Serrez fermement la vis du support de l'aiguille. Si l'aiguille est tordue ou émoussée, remplacez-la par une neuve.	B-27
	L'aiguille est de travers, tordue ou la pointe est émoussée.	Remplacez l'aiguille.	B-27
Impossible de retirer le tissu cousu.	Le fil est emmêlé sous la plaque d'aiguille.	Soulevez le tissu et coupez les fils en dessous, puis nettoyez la coursière.	A-8
Une aiguille cassée est tombée à l'intérieur de la machine.	–	Mettez la machine hors tension, puis retirez la plaque d'aiguille. Si vous apercevez l'aiguille qui est tombée à l'intérieur de la machine, utilisez une pince pour l'en extraire. Après avoir retiré l'aiguille, remettez la plaque dans sa position d'origine et installez une aiguille neuve. Avant de mettre la machine sous tension, tournez lentement le volant vers vous afin de vérifier qu'elle fonctionne correctement et que l'aiguille neuve pénètre au centre de l'ouverture de la plaque d'aiguille. Si le volant ne tourne pas correctement ou s'il est impossible de retirer l'aiguille tombée à l'intérieur de la machine, contactez votre revendeur Brother agréé ou le centre de service Brother agréé le plus proche.	A-8
Le volant est lent lorsque vous le tournez.	Le fil est emmêlé dans le boîtier de la canette.	Retirez le fil emmêlé du boîtier de la canette. Réinstallez le boîtier de façon à le positionner correctement.	A-6, A-8
Le point n'est pas cousu correctement.	Le pied-de-biche utilisé n'est pas approprié au type de point choisi.	Fixez le pied-de-biche approprié au type de point choisi.	B-30
	La tension du fil n'est pas correcte.	Réglez la tension du fil supérieur.	B-39, A-7
	Le fil s'est emmêlé, par exemple, dans le boîtier de canette.	Retirez le fil emmêlé. Si le fil est emmêlé dans le boîtier de la canette, nettoyez la coursière.	A-8
	Les griffes d'entraînement sont en position basse.	Faites glisser le curseur de réglage des griffes d'entraînement vers la droite ▲▲.	B-2



A

MAINTENANCE ET DÉPANNAGE

■ Après la couture

Symptôme	Cause probable	Solution	Référence
La tension du fil n'est pas correcte.	L'enfilage supérieur n'est pas correct.	Relisez la procédure d'enfilage de la machine et enfillez-la de nouveau.	B-19
	La canette n'est pas placée correctement.	Réinstallez la canette. (Si vous avez retiré la plaque d'aiguille, réinstallez-la et serrez les vis avant d'installer le boîtier de la canette. Vérifiez que l'aiguille pénètre au centre de l'ouverture de la plaque d'aiguille.)	B-16, A-2
	Vous utilisez la mauvaise aiguille ou le mauvais fil pour le tissu sélectionné.	Consultez le tableau « Combinaisons tissu/fil/aiguille ».	B-26
	Le support du pied-de-biche n'est pas fixé correctement.	Réinstallez correctement le support du pied-de-biche.	B-30
	La tension du fil n'est pas réglée correctement.	Régalez la tension du fil.	B-39, A-7
	Le fil de canette n'est pas bobiné correctement.	Utilisez une canette correctement bobinée.	B-13
	L'aiguille est de travers, tordue ou la pointe est émoussée.	Remplacez l'aiguille.	B-27
La canette utilisée n'est pas compatible avec la machine.	Les canettes non compatibles ne fonctionnent pas correctement. Utilisez uniquement les canettes conçues spécifiquement pour cette machine.	B-13	
Les motifs de caractères ou de points décoratifs ne sont pas alignés correctement.	Les réglages de motifs ont été mal entrés.	Modifiez les réglages du motif.	D-7
Le motif n'est pas correct.	Mauvais pied-de-biche.	Fixez le bon pied-de-biche.	B-30
	Vous n'avez pas utilisé un renfort de broderie sur du tissu fin ou élastique.	Fixez un renfort de broderie.	S-4, D-3
	La tension du fil n'est pas réglée correctement.	Régalez la tension du fil.	B-39, A-7
	Le tissu est tiré, poussé ou entraîné à un certain angle pendant la couture.	Lors de la couture, guidez le tissu manuellement pour qu'il soit entraîné en ligne droite.	B-33
	Le fil s'est emmêlé, par exemple, dans le boîtier de la canette.	Retirez le fil emmêlé. Si le fil est emmêlé dans le boîtier de la canette, nettoyez la coursière.	A-8

Messages d'erreur

Si vous appuyez sur la touche « Marche/Arrêt » avant que la machine soit configurée correctement ou si une opération n'est pas effectuée correctement, un message d'erreur s'affiche sur l'écran à cristaux liquides. Respectez les instructions à l'écran. Le message disparaît si  ou  est enfoncé pendant l'affichage du message.

	Messages d'erreur	Cause	Solution
1	<i>E01</i>	Ce message s'affiche lorsque vous appuyez sur une touche (par exemple la touche « Marche/Arrêt ») alors que le pied-de-biche est relevé.	Abaissez le levier du pied-de-biche avant de poursuivre.
2	<i>E02</i>	Ce message s'affiche lorsque le levier boutons est abaissé, qu'un point autre qu'une boutonnière est sélectionné et que vous appuyez sur une touche (par exemple, la touche « Marche/Arrêt »).	Relevez le levier boutons avant de poursuivre.
3	<i>E03</i>	Ce message s'affiche lorsque le levier boutons est relevé, qu'un point de boutonnière est sélectionné et que vous appuyez sur une touche (par exemple, la touche « Marche/Arrêt »).	Abaissez le levier boutons avant de poursuivre.
4	<i>E04</i>	Ce message s'affiche lorsque vous appuyez sur une touche (par exemple, la touche Point inverse/de renfort) alors que l'axe du bobineur de canette est déplacé vers la droite.	Déplacez l'axe du bobineur de canette vers la gauche avant de poursuivre.
5	<i>E05</i>	Ce message s'affiche lorsque vous appuyez sur la touche « Marche/Arrêt » alors que la pédale est connectée.	Débranchez la pédale, puis appuyez sur la touche « Marche/Arrêt ». Sinon, actionnez la machine à l'aide de la pédale.
6	<i>E06</i>	Le moteur s'est bloqué car le fil s'est emmêlé ou parce que l'aiguille s'est tordue et a heurté la plaque d'aiguille.	Nettoyez la coursière afin de retirer le fil emmêlé (voir page A-2). Vérifiez l'aiguille. Si l'aiguille est tordue ou cassée, remplacez-la par une neuve. Pour plus de détails, reportez-vous à « Vérification de l'aiguille » et à « Remplacement de l'aiguille » dans la section « Fonctionnement de base ». Si aucune des solutions ci-dessus ne fonctionne, reportez-vous à la section « Le message d'erreur « E06 » s'affiche sur l'écran à cristaux liquides. » à la page A-13.
7	<i>E07</i>	Ce message s'affiche lorsque vous appuyez sur une touche (par exemple la touche « Marche/Arrêt ») après avoir supprimé un point.	Sélectionnez un motif avant de poursuivre.
8	<i>E08</i>	Ce message s'affiche lorsque la commande de vitesse de couture est réglée pour contrôler la largeur du point zigzag et que vous appuyez sur la touche « Marche/Arrêt ».	Désactivez la fonction de contrôle de la largeur ou utilisez la pédale pour actionner la machine. Pour plus de détails, reportez-vous à « Points plumetis à l'aide de la commande de vitesse de couture » dans la section « Couture ».
9	<i>E09</i>	Ce message s'affiche lorsque la fonction  (Aiguille jumelée) est activée et que vous avez sélectionné un motif de point ne pouvant pas être cousu avec l'aiguille jumelée.	Passez en mode Aiguille simple et remplacez l'aiguille jumelée par une aiguille simple avant de poursuivre.
10	<i>E10</i>	Ce message s'affiche lorsque vous essayez de coudre avec un point autre qu'un point droit (avec l'aiguille au milieu) alors que la plaque d'aiguille du point droit est installée.	Mettez la machine hors tension, puis remplacez la plaque d'aiguille avant de poursuivre.
11	<i>E11</i>	Ce message s'affiche lorsque vous retirez le capot de la plaque d'aiguille alors que la machine est sous tension.	Mettez la machine hors tension, puis fixez le capot de la plaque d'aiguille avant de poursuivre.
12	<i>F**</i>	Si le message d'erreur « F** » s'affiche sur l'écran à cristaux liquides alors que la machine est en cours d'utilisation, celle-ci ne fonctionne probablement pas bien.	Contactez votre centre de service Brother agréé le plus proche.

Bip de fonctionnement

Vous entendez un bip chaque fois que vous appuyez sur une touche. En cas d'opération incorrecte, deux ou quatre bips sont émis.

■ Si vous appuyez sur une touche (fonctionnement correct)

Un seul bip est émis.

■ En cas d'opération incorrecte



Deux ou quatre bips sont émis.

■ Si la machine se bloque, par exemple parce que le fil est emmêlé

La machine émet des bips pendant quatre secondes puis se met hors tension automatiquement.

Vérifiez la cause de l'erreur et corrigez-la avant de continuer à coudre.

■ Désactivation du bip de fonctionnement

- 1 Mettez la machine hors tension.
- 2 Tout en appuyant sur la touche  (Point de renfort) sur le panneau de commande, mettez la machine sous tension.
- 3 Appuyez sur la touche « - » ou « + » pour sélectionner «   ».

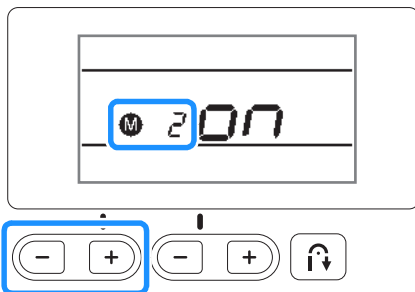

- 4 Appuyez sur la touche « - » ou « + » pour régler sur « *OFF* ».

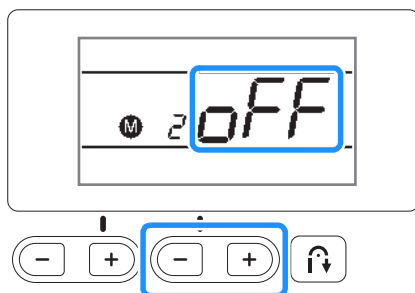

- 5 Mettez la machine hors tension, puis à nouveau sous tension.

Index

A

Accessoires	
accessoires en option	B-8
accessoires inclus	B-7
Accessoires en option	B-8
Aiguille	
enfilage	B-21
état	B-27
positionnement	S-7
remplacement	B-27
types, tailles et utilisations	B-26
Aiguille à oreilles	S-43
Aiguille à pointe boule	B-26
Aiguille jumelée	B-23
Appliqué	S-27
Assemblage	S-28

B

Bip	A-22
Bip de fonctionnement	A-22
Bobinage de la canette	B-13
Bobineur de canette	B-2
Boîtier de la canette	B-4
retrait du boîtier de la canette	A-2

C

Capot de la plaque d'aiguille	B-4
Capot du compartiment à canette	B-4, B-16
Capot supérieur	B-2
Changement du sens de couture	S-2
Combinaison de motifs	D-5
Commande de vitesse de couture	B-4, S-35
Compartiment des accessoires	B-6
Conseils	S-2
Coupe-fil	B-2, B-34
Coupure de fil automatique	B-40
Coupure de fil, automatique	B-40
Coursière	A-2
Couteau raseur	S-12
Couture bouton	S-17
Couture d'œillet	S-39
Couture de boutonsnières	S-14
Couture simple	B-31, D-4
Coutures cachées	S-20
Couvercle de bobine	B-2, B-14
Cuir/vinyle	S-5
Curseur de réglage des griffes d'entraînement	B-3, S-32

D

Découreur	S-16
Dépannage	A-5
Disque de pré-tension	B-2, B-15, A-11

E

Écran à cristaux liquides	
nettoyage	A-2
Effilochage, éviter	S-11
Enfilage	
enfilage de l'aiguille	B-21
enfilage manuel de l'aiguille	B-22
enfilage supérieur	B-19
Enfilage manuel de l'aiguille	B-22
Enfileur	B-21
Enregistrement de motifs	D-6

Essai de couture	S-2
Extérieur de la machine, nettoyage	A-2

F

Fil de la canette	
bobinage	B-13
sortie	B-23
Fil supérieur	B-19
Filet de la bobine	B-14
Fixation d'un passepoil	S-25
Fixation d'une fermeture à glissière	
centrée	S-20, S-24
sur le côté	S-21
Fixation du support du pied-de-biche	B-30
Fonctionnement de l'écran à cristaux liquides	B-11

G

Griffes d'entraînement	B-4
Grille d'aération	B-3
Guide et pied pour quilting (courtepointe) 1/4" pouce	S-29
Guide pour quilting (courtepointe)	S-31
Guide-fil de bobinage de la canette	B-2, B-13
Guide-fil de la barre de l'aiguille	B-4

I

Installation de la canette	B-16
Interrupteur d'alimentation	B-3, B-10
Interrupteur d'alimentation principal	B-3, B-10

J

Jambes de pantalon	S-2
Jours à fils tirés	S-43

L

Largeur du point, réglage	B-38
Levier boutonnières	B-4, S-16
Levier d'enfilage de l'aiguille	B-2, B-21
Levier du pied-de-biche	B-3
Ligne courbe, couture	S-2
Longueur du point, réglage	B-38

M

Maintenance	A-2
messages affichés sur l'écran à cristaux liquides	A-21
Messages d'erreur	A-21
Molette de réglage de la tension du fil	B-2
Molette de réglage de pression du pied-de-biche	B-3, B-41
Motif	
combinaison	D-5
enregistrement	D-6
rappel	D-7
réalignement	D-7
répétition	D-6
vérification	D-6

N

Nettoyage	
coursière	A-2
Écran à cristaux liquides	A-2
nettoyage extérieur de la machine	A-2
Nom et fonction des pièces	B-2
Notions élémentaires de couture	B-31

A

MAINTENANCE ET DÉPANNAGE

P

Panneau de commande	B-2, B-5
Paramètres	
bip	A-22
couture de renfort automatique	B-35
sensibilité	B-12
Passepoil, fixation	S-25
Patchwork	S-27, S-28
Pédale	B-3, B-34
Pièces cylindriques	S-2
Pied à double entraînement	S-30
Pied pour quilting (courtepointe) 1/4"/ pouce	S-29
Pied réglable pour fermetures à glissière/passepoils	S-24
Pied-de-biche	
pression	B-41
remplacement	B-29
types	B-42
Pied-de-biche de guidage de points	S-3
Pied-de-biche non adhérent	S-5
Piquetis	S-27
Plaque d'aiguille	B-4
Plaque du guide-bouton	S-15
Plaque du guide-fil	B-2
Plateau	B-2, B-6
Poignée	B-3
Point d'arrêt	S-36
Point de reprisage	S-36
Point droit	S-6, S-20, S-28
Point faufilage	S-6
Point invisible	S-8
Point smock	S-41
Points à l'ancienne	S-43
Points bordure repliée	S-42
Points d'assemblage	S-42
Points de boutonnière	S-14
Points de caractères	B-32, D-2
Points de couture courants	B-32, B-42
Points de renfort	S-36
Points de renfort prioritaires	B-37
Points décoratifs et motifs	D-2
Points fagot	S-40
Points feston	S-41
Points inverses/de renfort	B-35
Points parallèles	B-23
Points plumetis	S-35, D-2
Points plumetis 7mm	D-2
Points pour piqué fantaisie	S-28
Points simples	S-6
Points surfilage	S-11, S-12
Points zigzag	S-12, S-27
Porte-bobine	B-2, B-14, B-20
Porte-bobine horizontal	B-23
Prise d'alimentation	B-3, B-10
Prise de la pédale	B-3, B-34
Problèmes de fonctionnement	A-5

Q

Quilting (courtepointe)	S-30
Quilting (courtepointe) en mouvement libre	S-31
pied pour quilting (courtepointe) en écho en mouvement libre « E »	S-33
pied pour quilting (courtepointe) en mouvement libre « C »	S-32
pied pour quilting (courtepointe) ouvert en mouvement libre « O »	S-31

R

Rabat régulier	S-3
Rabat, régulier	S-3
Rappel d'un motif	D-7
Réalignement du motif	D-7

Réglage de la largeur du point	B-38
Réglage de la largeur du point zigzag	B-38
Réglage de la longueur du point	B-38
Réglage de la tension du fil	B-39
Réglages des points	B-42
Remplacement de l'aiguille	B-27
Remplacement du pied-de-biche	B-29
Repère de la plaque d'aiguille	S-3
Répétition de motifs	D-6
Reprisage	S-37
Résolution des problèmes de fonctionnement	A-5
Retrait du support du pied-de-biche	B-30

S

Sélection de point	B-32
Sensibilité	B-12
Support du pied-de-biche	
installation	B-30
retrait	B-30

T

Tension du fil supérieur	B-39, A-7
Tension du fil, réglage	B-39
Tissus élastiques	S-5
Tissus épais	S-4
Tissus fins	S-4
Touche « Marche/Arrêt »	B-4
Touche Coupe-fil	B-4
Touche de point de renfort automatique	B-35
Touche Point de renfort	B-4, B-35
Touche Point inverse	B-4, B-35
Touche Positionnement aiguille	B-4
Touches de commande	B-4
Touches de fonctionnement	B-5
Triple point élastique	S-6, S-36
Types de points	B-31

V

Vérification de l'aiguille	B-27
Vis du support du pied-de-biche	B-4
Volant	B-3
Vue avant	B-2

Visitez notre site au <http://support.brother.com/> pour obtenir les coordonnées du service après-vente et consulter la Foire aux questions (FAQ).

French
888-F10/H32
Printed in Vietnam



XG5535-001