



BERNINA 570 QE

Mode d'emploi

VOUS ÊTES À LA RECHERCHE D'UN NOUVEAU PROJET DE COUTURE ?

Vous trouverez votre bonheur dans notre magazine créatif couture « Inspiration ». Grâce à de fantastiques patrons et des instructions de couture détaillées, chaque projet réussit du premier coup.

« Inspiration » est disponible en allemand, anglais, français et néerlandais.



Sommaire

PRESCRIPTIONS DE SÉCURITÉ	10	2.3	Pédale	32
Important	12		Régler la vitesse avec la pédale	32
1 My BERNINA	14		Relever/abaisser l'aiguille	33
1.1 Introduction	14		Programmer individuellement la pédale	33
1.2 Contrôle de qualité BERNINA	14	2.4	Support de bobine	33
1.3 Bienvenue dans l'univers de BERNINA	14		Support de bobine de fil escamotable	33
1.4 Aperçu de la machine	16		Support de bobine à l'horizontale	34
Aperçu – éléments de commande devant	16	2.5	Bras libre	35
Aperçu devant	17	2.6	Griffe d'entraînement	35
Aperçu latéral	18		Régler la griffe d'entraînement	35
Aperçu arrière	19	2.7	Table rallonge	36
1.5 Accessoires livrés	20		Utiliser la table rallonge	36
Aperçu des accessoires de la machine	20		Utiliser une butée guide-lisières	37
Utilisation du câble d'alimentation (uniquement pour les USA et le Canada)	21	2.8	Pied-de-biche	37
Aperçu des pieds-de-biche	22		Régler la position du pied-de-biche avec le levier de genou	37
Coffret d'accessoires	23		Régler la position du pied-de-biche avec la touche «pied en haut/en bas»	37
1.6 Aperçu de l'interface utilisateur	24		Changer le pied-de-biche	38
Aperçu des fonctions/affichages	24		Sélectionner le pied-de-biche dans l'interface utilisateur	38
Aperçu des réglages du système	24		Régler la pression du pied-de-biche	39
Aperçu du menu de sélection couture	24	2.9	Réglage de la griffe d'entraînement	39
Aperçu des champs	25	2.10	Aiguille et plaque à aiguille	39
1.7 Fils, aiguilles, tissus	25		Changer l'aiguille	39
Aperçu sur les aiguilles	26		Sélectionner l'aiguille dans l'interface utilisateur	40
Exemple de description d'aiguille	27		Sélectionner le type et la taille d'aiguille	40
Sélection des fils	28		Régler la position de l'aiguille en haut/en bas	40
Rapport aiguille-fil	28		Régler la position de l'aiguille à gauche/à droite	40
2 Préparation à la couture	30		Régler l'arrêt de l'aiguille en haut/en bas (permanent) ..	41
2.1 Coffret d'accessoires	30		Changer la plaque à aiguille	41
Retrait et montage du coffret d'accessoires de la machine	30		Sélectionner la plaque à aiguille dans l'interface utilisateur	42
Ranger les accessoires	30	2.11	Enfiler	42
2.2 Connecter et mettre sous tension	31		Enfiler le fil supérieur	42
Connecter la pédale à la machine	31		Enfiler une aiguille jumelée	45
Connecter la machine	31		Enfiler une aiguille triple	46
Fixer le levier de genou	31		Embobiner la canette	46
Fixation du stylet	32		Enfiler le fil de canette	47
Allumer la machine	32		Affichage de la quantité de fil de canette	49

3	Programme Setup	50	4	Réglages du système	71
3.1	Réglages de couture	50	4.1	Ouvrir le guide	71
	Régler la tension du fil supérieur	50	4.2	Ouvrir le conseiller de couture	71
	Régler la vitesse de couture maximale	50	4.3	Utiliser le mode éco	71
	Régler les points d'arrêt	50	4.4	Ouvrir l'aide	71
	Régler la hauteur en suspens du pied-de-biche	51	4.5	Rejeter toutes les modifications avec «clr»	71
	Programmer la touche «fin de motif»	51	5	La couture créative	72
	Programmer la touche du «coupe-fil»	52	5.1	Aperçu du menu de sélection couture	72
	Régler la position du pied-de-biche avec l'arrêt de l'aiguille en bas	53		Sélectionner le motif de point	72
	Programmer la touche de «couture en marche arrière»	53	5.2	Dualtransport (avancement biface) BERNINA	72
	Programmer la pédale	54	5.3	Régler la vitesse	73
3.2	Réglages de broderie	55	5.4	Régler la tension du fil supérieur	73
	Régler la tension du fil supérieur	55	5.5	Modifier un motif de point	74
	Régler la vitesse de broderie maximale	55		Modification de la largeur de point	74
	Définir la position du motif de broderie à l'ouverture	55		Modification de la longueur de point	74
	Calibrer le cadre de broderie	56		Corriger l'équilibrage	75
	Régler l'épaisseur du tissu	57		Régler la répétition de motif	75
	Activation / Désactivation de la fonction Retrait du fil	57		Renverser un motif de point	75
	Régler les points d'arrêt	57		Modification de la longueur d'un motif de point	76
	Régler la coupe du fil	58		Régler la fonction de compteur de points	76
	Changer l'unité de mesure	59		Couture d'un motif de point avec point triple	76
3.3	Sélectionner les réglages personnels	60		Couture en marche arrière	77
3.4	Fonctions de surveillance	61		Couture continue en marche arrière	77
	Régler la surveillance du fil supérieur	61		Couture en marche arrière point à point	77
	Régler le contrôle du fil de canette	61	5.6	Combiner des motifs de points	77
3.5	Réglage du son	61		Aperçu sur le mode combiné	77
3.6	Réglages de la machine	62		Création d'une combinaison de motifs de point	77
	Sélection de la langue	62		Enregistrer une combinaison de motifs de points	78
	Réglage de la luminosité de l'écran	62		Télécharger une combinaison de motifs de points	78
	Régler l'éclairage	63		Écraser une combinaison de motifs de points	78
	Contrôler la version du micrologiciel	63		Effacer une combinaison de motifs de points	79
	Vérifier le nombre total de points	63		Modification d'un motif individuel	79
	Saisir les données du revendeur	64		Effacer un motif de point unique	79
	Enregistrer les données de service	64		Insertion d'un motif de point unique	80
	Restaurer les réglages de base	65		Adapter la longueur et la largeur de motif de point	80
	Effacer ses fichiers	65		Renverser une combinaison de motifs de points	81
	Effacer des motifs sur la clé USB BERNINA	66		Diviser une combinaison de motifs de points	81
	Calibrer le pied traîneau pour boutonnière n° 3A	66		Interrompre une combinaison de motifs de points	82
	Actualisation du micrologiciel de la machine	67		Arrêter une combinaison de motifs de points	82
	Restaurer des données sauvegardées	68		Régler la répétition de motif	82
	Nettoyer le capteur de fil	69			
	Lubrifier la machine	69			
	Déballer le module de broderie	70			

5.7	Gérer un motif de point	83	7	Points décoratifs	104
	Enregistrer les réglages d'un motif de point	83	7.1	Aperçu sur les points décoratifs	104
	Enregistrer un motif de point dans la mémoire personnelle	83	7.2	Couture avec le fil de canette	105
	Écraser un motif de point dans la mémoire personnelle	83	7.3	Coudre un point de croix	106
	Télécharger un motif de point dans la mémoire personnelle	84	7.4	Nervures	106
	Effacer un motif de point dans la mémoire personnelle	84		Nervures	106
	Enregistrement de motifs de point sur la clé USB BERNINA	84		Aperçu des nervures	106
	Chargement de motifs de point à partir de la clé USB BERNINA	84		Enfiler la ganse	107
	Effacer un motif de point depuis la clé USB BERNINA ..	85		Coudre des nervures	108
5.8	Arrêter (points d'arrêt)	85	8	Alphabets	109
	Sécuriser avec le champ «arrêter» (points d'arrêt)	85	8.1	Aperçu sur les alphabets	109
	Couture avec la touche «Point d'arrêt»	85	8.2	Créer des lettres	109
5.9	Équilibrer les couches de tissus	85	8.3	Modifier la dimension des lettres	110
5.10	Coudre des coins	86	9	Boutonnieres	111
6	Points utilitaires	87	9.1	Aperçu sur les boutonnieres	111
6.1	Aperçu sur les points utilitaires	87	9.2	Utiliser l'équilibrage de la hauteur	112
6.2	Coudre un point droit	89	9.3	Utiliser l'aide d'avancement	113
6.3	Sécuriser avec le programme automatique d'arrêt ..	90	9.4	Marquer une boutonniere	113
6.4	Coudre une fermeture à glissière	91	9.5	Ganse	114
6.5	Coudre une fermeture à glissière des deux côtés	92		Utiliser une ganse avec le pied traîneau pour boutonniere n° 3A	114
6.6	Coudre un point droit triple	93		Utiliser la ganse avec le pied pour boutonniere n° 3C (accessoire en option)	115
6.7	Point droit triple	93	9.6	Effectuer un essai de couture	117
6.8	Reprisage manuel	94	9.7	Régler la largeur de la fente de la boutonniere	117
6.9	Reprendre automatiquement	96	9.8	Définition d'une longueur de boutonniere avec le pied traîneau pour boutonniere n° 3A	118
6.10	Reprisage renforcé automatique	96	9.9	Définition d'une longueur de boutonniere avec le pied pour boutonniere n° 3C	118
6.11	Reprendre avec le programme de reprisage renforcé ..	97	9.10	Coudre une boutonniere automatique	119
6.12	Surfiler le bord d'un tissu	98	9.11	Programmer la boutonniere à jour (Heirloom)	120
6.13	Coudre un double surjet	98	9.12	Coudre une boutonniere manuelle en 7 étapes avec le pied pour boutonniere n° 3C	120
6.14	Piquer serré des bords	99	9.13	Coudre une boutonniere manuelle en 5 étapes avec le pied pour boutonniere n° 3C	121
6.15	Piquer large des bords	99	9.14	Fendre la boutonniere avec le découd-vite	121
6.16	Surpiqûre des bords le long du guide (accessoire en option)	99	9.15	Fendre la boutonniere avec le poinçon (accessoire en option)	122
6.17	Coudre un bord d'ourlet	100	9.16	Coudre un bouton	122
6.18	Coudre un ourlet invisible	101	9.17	Coudre un œillet	123
6.19	Coudre un ourlet apparent	102			
6.20	Coudre une couture plate de liaison	102			
6.21	Coudre un point de bâti	103			

15.5	Modifier un motif à broder	151	15.11	Gérer les motifs de broderie	165
	Aperçu de la modification du motif de broderie	151		Aperçu de la gestion du motif de broderie	165
	Agrandir l'affichage du motif de broderie	151		Enregistrement d'un motif de broderie dans la mémoire personnelle	165
	Réduction de l'affichage du motif de broderie	151		Enregistrer le motif de broderie sur la clé USB BERNINA	165
	Déplacer l'affichage du motif de broderie	152		Écraser un motif de broderie dans la mémoire personnelle	166
	Déplacer le motif de broderie en affichage agrandi	152		Écraser un motif de broderie sur la clé USB BERNINA	166
	Déplacer le motif de broderie	152		Importer des motifs de point	166
	Pivoter le motif de broderie	153		Charger un motif de point depuis la mémoire personnelle	167
	Modifier la taille du motif de broderie de manière proportionnelle	153		Charger un motif de broderie depuis la clé USB BERNINA	167
	Modification de la taille du motif de broderie de manière non proportionnelle	154		Effacer un motif de broderie de la mémoire personnelle	167
	Renverser le motif de broderie	154		Effacer un motif de broderie depuis la clé USB BERNINA	167
	Courber le texte	154	16	Broder	168
	Modifier le type de point	155	16.1	Broder avec la touche «marche/arrêt»	168
	Modifier la densité de broderie	155	16.2	Augmenter la vitesse de broderie	168
	Contrôler la taille et la position du motif de broderie ..	156	16.3	Régler la tension du fil supérieur	168
	Dupliquer le motif de broderie	156	16.4	Broder avec la pédale	169
	Effacer le motif de broderie	157	17	Annexe	170
15.6	Combiner des motifs de broderie	157	17.1	Entretien et nettoyage	170
	Combiner des motifs de broderie	157		Nettoyer l'écran	170
	Suppression d'un motif de point unique	157		Nettoyage de la griffe d'entraînement	170
	Dupliquer une combinaison	158		Nettoyage du crochet	170
15.7	Créer des lettres	159		Huiler le crochet	171
	Aperçu des alphabets à broder	159	17.2	Dépannage	173
	Créer des mots/phrases	159	17.3	Messages d'erreur	176
	Modifier les mots/phrases	160	17.4	Stockage et élimination	180
15.8	Modifier les couleurs du motif de broderie	161		Stocker la machine	180
	Aperçu du menu changement de couleur	161		Éliminer la machine	180
	Modifier les couleurs	161	17.5	Données techniques	180
	Modifier la marque du fil	161	18	Aperçu des motifs	181
15.9	Broder le motif de broderie	162	18.1	Aperçu des motifs de point	181
	Aperçu du menu broderie	162		Points utilitaires	181
	Ajouter des points de bâti	162		Boutonnieres	181
	Déplacer le cadre de broderie	162		Points décoratifs	181
	Contrôler du processus de broderie en cas de casse du fil	163			
	Couper les fils de liaison	163			
	Réduire la variation de couleur	163			
	Activer/désactiver le motif de broderie multicolore	164			
	Affichage des couleurs	164			
15.10	Broder avec le bras libre	164			

18.2	Aperçu des motifs de broderie	186
	Modifier un motif à broder	186
	Motif de quilt	187
	Effets décoratifs	191
	Fleurs	194
	Enfants	196
	Bordures et dentelle	198
	Saisons	201
	Loisirs et sport	204
	Animaux	206
	Cadres	206
	Designs avec effets spéciaux	208
	Index alphabétique	210



PRESCRIPTIONS DE SÉCURITÉ

Veuillez lire attentivement ces prescriptions de sécurité avant d'utiliser la machine, lisez attentivement toutes les directives de ces directives d'emploi.

DANGER !

Protection contre les chocs électriques :

- Ne pas laisser la machine sans surveillance tant qu'elle est raccordée au réseau.
- Toujours débrancher la machine après usage.

Protection contre le rayonnement LED :

- Ne jamais regarder directement dans la lumière LED avec un instrument optique (par exemple, une loupe). Produit de la classe 1M pour la LED.
- Si la lampe à LED est endommagée ou défectueuse, contactez votre BERNINA revendeur spécialisé.

PRUDENCE

Pour la protection contre les brûlures, le feu, les chocs électriques ou les blessures de personnes :

- Utiliser exclusivement le cordon secteur fourni pour faire fonctionner la machine. Le cordon secteur prévu pour les États-Unis et le Canada (connecteur NEMA 1-15) doit uniquement être utilisé pour une tension secteur maximale de 150 V mise à la terre.
- Cette machine doit être exclusivement utilisée pour les fonctions auxquelles elle est destinée et qui sont décrites dans ces directives d'emploi.
- Utiliser la machine uniquement dans des locaux secs.
- Ne jamais utiliser la machine à l'état ou dans un environnement humide ou mouillé.
- Ne pas utiliser la machine comme un jouet. La plus grande prudence est de mise quand la machine est utilisée par des enfants ou à proximité de ces derniers.
- La machine ne doit pas être utilisée par des enfants en dessous de 8 ans ou par des personnes dont les capacités physiques, sensorielles ou mentales sont restreintes, ou qui ne possèdent pas les connaissances suffisantes pour l'emploi de la machine, même si une personne responsable de la sécurité a expliqué en détail les commandes de la machine.
- Les enfants ne doivent pas jouer avec la machine.
- Les travaux de nettoyage et de maintenance ne doivent jamais être effectués par des enfants sans surveillance.

- Ne pas employer cette machine si les câbles ou les connecteurs sont abîmés, si elle ne fonctionne pas parfaitement, si elle est tombée, si elle est tombée dans l'eau ou si elle est endommagée. Apportez dans ce cas immédiatement chez votre concessionnaire BERNINA votre machine pour contrôle et réparation.
- N'employez que les accessoires originaux recommandés par le fabricant.
- Ne pas utiliser la machine si les fentes d'aération sont obstruées. Toutes les ouïes d'aération ainsi que la pédale de commande doivent être exemptes de peluches/fibres, poussières et résidus de tissu.
- Ne pas introduire d'objets dans les ouvertures de la machine.
- Aucun objet ne doit être posé sur la pédale de commande.
- Utiliser exclusivement une pédale de commande du type LV-1.
- Ne pas utiliser la machine dans un local où l'on utilise des produits avec gaz propulseur (spray) ou de l'oxygène.
- Toujours tenir les doigts éloignés de toutes pièces en mouvement. Une grande prudence est de mise dans la zone de l'aiguille.
- Pendant la couture, ne jamais tirer ou pousser le tissu. L'aiguille pourrait se casser.
- Pour toutes activités impliquant l'aiguille – par ex. avant d'enfiler ou de changer l'aiguille, d'enfiler le fil du boucleur ou de changer le pied-de-biche – mettre l'interrupteur principal sur «0».
- Ne jamais utiliser une aiguille tordue.
- Utiliser toujours une plaque à aiguille BERNINA. Un autre modèle pourrait provoquer une cassure de l'aiguille.
- Pour éteindre la machine, mettre l'interrupteur principal sur «0» et débrancher le cordon secteur. Pour débrancher, toujours tirer sur la fiche et non sur le câble.
- Débrancher toujours la machine avant le retrait ou l'ouverture du couvercle, quand la machine doit être lubrifiée ou quand les travaux de nettoyage et de maintenance mentionnés dans ces directives d'emploi doivent être effectués.
- Cette machine est doublement isolée (excepté aux USA et au Canada). N'utilisez que des pièces de rechange d'origine. Observez les conseils pour la maintenance des produits doublement isolés.
- Dans des conditions d'utilisation normale, le niveau de pression acoustique est inférieur à 70 dB(A).

Important

Mise à disposition du mode d'emploi

Le mode d'emploi fait partie intégrante de la machine.

- Le mode d'emploi de la machine doit être conservé à un endroit approprié à proximité de la machine et être mis à disposition à des fins de consultation.
- En cas de transmission de la machine à un tiers, le mode d'emploi doit être joint à la machine.

Utilisation conforme

Votre BERNINA machine est conçue et construite pour un usage domestique privé. Elle est construite pour coudre des tissus et d'autres matériaux indiqués dans ces directives d'emploi. Tout autre usage n'entre pas dans le cadre des dispositions d'emploi. BERNINA n'assume aucune responsabilité pour les conséquences dues au non respect de ces dispositions.

Équipement et contenu de livraison

Des illustrations sont utilisées à titre d'exemple dans la présente notice d'instructions. Les machines et accessoires montrés sur les illustrations ne correspondent obligatoirement au contenu effectif de la livraison de votre machine. Les accessoires livrés avec la machine peuvent différer selon les pays. Vous pouvez acheter les accessoires évoqués ou illustrés qui ne font pas partie du contenu de la livraison en tant qu'accessoire en option auprès du revendeur BERNINA. Vous trouverez d'autres accessoires sous <https://www.bernina.com>.

Pour des raisons techniques et à des fins d'amélioration du produit, des modifications peuvent être apportées par rapport à l'équipement de la machine et au contenu de la livraison à tout moment et sans préavis.

Maintenance des produits doublement isolés

Un produit doublement isolé est équipé de deux unités d'isolation au lieu d'une mise à terre. Aucun agent de mise à terre n'est intégré dans un produit doublement isolé et ne devrait donc pas être utilisé. La maintenance d'un produit doublement isolé exige la plus grande prudence et des connaissances approfondies du système et ne devrait donc qu'être effectuée par un technicien qualifié. N'utilisez que des pièces détachées originales pour le service et les réparations. Un produit à double isolation est désigné de la manière suivante : «double isolation» ou «doublement isolé».



Ce symbole peut également caractériser un tel produit.

Protection de l'environnement

BERNINA International AG s'engage pour la protection de l'environnement. Nous nous efforçons de maximiser la compatibilité environnementale de nos produits en améliorant sans cesse leur conception et la technologie de production dans ce sens.



La machine est marquée du symbole représentant une poubelle barrée. Cela signifie que si la machine ne sert plus, elle ne doit pas être éliminée avec les déchets ménagers. Du fait d'une élimination inappropriée, des substances dangereuses risquent de gagner la nappe phréatique et par conséquent contaminer notre chaîne alimentaire et ainsi nuire à notre santé.

La machine doit être déposée gratuitement à un point de collecte prévu pour les appareils électroménagers usagers ou à un point de dépôt en vue du recyclage de la machine. Des informations sur les points de collecte peuvent être obtenues auprès de la municipalité dont vous dépendez. Lors de l'achat d'une machine neuve, le revendeur est obligé de reprendre gratuitement l'ancienne machine et de l'éliminer de manière appropriée.

Si la machine contient des données personnelles, il vous incombe de supprimer ces données vous-même avant restitution de la machine.

1 My BERNINA

1.1 Introduction

Prenez plaisir à coudre, broder et quiltier avec votre nouvelle BERNINA 570 QE. Avec cette machine, vous pouvez sans problème coudre des tissus fins en soie ou satin tout comme des tissus plus lourds en lin, laine polaire/molleton et jeans. De nombreux points utilitaires, points décoratifs, points de boutonnière et points de broderie sont à votre disposition.

En plus du présent mode d'emploi, la machine contient les programmes d'aide suivants qui fournissent à tout moment des détails et aides ponctuelles pour vous conseiller dans l'utilisation de votre BERNINA 570 QE.

Le **tutoriel** fournit des informations et des explications sur les différents domaines de la couture et de la broderie ainsi que sur les différents points.

Le **conseiller en couture** informe sur l'aide à la décision relative aux projets de couture. Après avoir entré le tissu choisi et le projet de couture souhaité, des recommandations sur l'aiguille et le pied-de-biche adaptés s'affichent.

Le **programme d'aide** contient des informations sur les différents motifs de point, fonctions et applications disponibles sur l'interface utilisateur.

Informations additionnelles

En plus du mode d'emploi, d'autres documents d'informations sont fournis avec votre machine BERNINA 570 QE.

La version actuelle de votre mode d'emploi ainsi que de nombreuses autres informations relatives à la machine ainsi qu'aux accessoires sont disponibles sur notre site Internet : <http://www.bernina.com>

1.2 Contrôle de qualité BERNINA

Les machines BERNINA sont toutes assemblées avec soin et soumises à un test fonctionnel exhaustif. C'est pourquoi le compteur de points intégré indique que des points ont déjà été cousus sur la machine, mais ceux-ci ont uniquement servi à des fins d'essais et de contrôle de qualité. Malgré le nettoyage approfondi qui a suivi, il peut le cas échéant encore y avoir des résidus de fil dans la machine.

1.3 Bienvenue dans l'univers de BERNINA

Made to create, tel est le slogan de BERNINA. Nous vous soutenons dans la réalisation de vos idées, pas seulement avec nos machines. Dans l'offre ci-dessous, nous vous proposons en outre de nombreuses suggestions et indications pour vos futurs projets et vous donnons la possibilité d'échanger avec d'autres passionnés de la couture, du quilt et de la broderie. Nous espérons que vous aurez plaisir à les découvrir.

BERNINA YouTube Channel

Nous mettons à votre disposition sur YouTube un vaste choix de vidéos d'instructions d'utilisation et d'aide relatives aux principales fonctionnalités de nos machines. Vous y trouverez également des explications détaillées sur de nombreux pieds-de-biche pour que vos projets soient de véritables réussites.

<http://www.youtube.com/BerninaInternational>

Disponible en anglais et en allemand.

inspiration – le magazine dédié à la couture

Vous êtes en quête d'idées, recherchez des patrons de couture et des instructions pour des projets épatants ? Le magazine BERNINA «inspiration» est exactement ce dont vous avez besoin. La publication «inspiration» apporte trimestriellement d'épatantes idées de couture, de quilt et de broderie. Il traite des tendances de saison en matière de mode et des accessoires de mode, donne des conseils pratiques ainsi que des idées originales pour la décoration de votre intérieur.

<http://www.bernina.com/inspiration>

Le magazine est disponible en anglais, allemand, néerlandais et français. Il n'est pas disponible dans tous les pays.

Blog BERNINA

Instructions astucieuses, patrons de couture et modèles de broderie gratuits ainsi que nombreuses nouvelles idées : vous retrouverez tout ceci chaque semaine sur le blog inédit de BERNINA. Nos expert(e)s vous donnent de précieux conseils et expliquent, étape par étape, comment atteindre le résultat souhaité. Dans la communauté, vous pouvez charger vers l'amont vos propres projets et échanger avec d'autres passionnés de la couture, du quilt et de la broderie.

<http://www.bernina.com/blog>

Disponible en anglais, en allemand et en néerlandais.

BERNINA Social Media

Suivez-nous sur les réseaux sociaux et découvrez nos événements, des projets captivants ainsi que des conseils et astuces ayant trait à la couture, au quilt et à la broderie. Nous vous tenons informés des actualités et nous nous réjouissons de pouvoir vous montrer l'un ou l'autre aspect remarquable de l'univers BERNINA.

<http://www.bernina.com/social-media>

1.4 Aperçu de la machine

Aperçu – éléments de commande devant



- | | | | |
|---|------------------------------|---|------------------------------|
| 1 | Couture en marche arrière | 6 | Aiguille en haut/en bas |
| 2 | Coupe-fil | 7 | Bouton multifonction en haut |
| 3 | Pied-de-biche en haut/en bas | 8 | Bouton multifonction en bas |
| 4 | Marche/Arrêt | 9 | Aiguille gauche/droite |
| 5 | Fin de motif | | |

Aperçu devant



- | | | | |
|---|-------------------------------------------------------|----|----------------------------------------|
| 1 | Connexion du module de broderie | 8 | Régulateur de vitesse |
| 2 | Couvercle du crochet | 9 | Recouvrement du donneur de fil |
| 3 | Connexion pour les accessoires (accessoire en option) | 10 | Donneur de fil |
| 4 | Pied-de-biche | 11 | Coupe-fil |
| 5 | Enfile-aiguille | 12 | Vis de fixation |
| 6 | Éclairage | 13 | Connexion pour la table rallonge |
| 7 | Coupe-fil | 14 | Connexion pour le levier à genouillère |

Aperçu latéral



- 1 Raccordement de la pédale
- 2 Griffe d'entraînement en haut/en bas
- 3 Connexion PC
- 4 Connexion USB
- 5 Support de bobine
- 6 Unité de bobinage

- 7 Support de bobine de fil escamotable
- 8 Ouïes d'aération
- 9 Volant
- 10 Interrupteur principal
- 11 Connexion pour le câble
- 12 Support aimanté pour le stylet

Aperçu arrière











- | | | | |
|---|-----------------------------------------------|----|-----------------------|
| 1 | Ouies d'aération | 9 | Unité de bobinage |
| 2 | Connexion pour la table rallonge | 10 | Prétension du fil |
| 3 | Connexion pour l'anneau de reprisage | 11 | Donneur de fil |
| 4 | Système d'entraînement BERNINA Dual Transport | 12 | Guide-fil |
| 5 | Poignée | 13 | Coupe-fil |
| 6 | Support de bobine | 14 | Connexion BSR |
| 7 | Œillet guide-fil | 15 | Griffe d'entraînement |
| 8 | Support de bobine de fil escamotable | 16 | Plaqué à aiguille |

1.5 Accessoires livrés

Aperçu des accessoires de la machine

Illustration	Nom	Utilisation
	Housse de protection	Sert à protéger la machine de la poussière et des salissures.
	Coffret d'accessoires	Sert à ranger les accessoires fournis tout comme les accessoires spéciaux.
	Lévier à genouillère / Système main libre (FHS)	Sert à lever et abaisser le pied-de-biche.
	Table rallonge	Sert à agrandir la surface de couture.
	Butée guide-lisières sur la table rallonge	Sert de guide dans le cas de surpiqûres larges des bords.
	Disque de déroulement du fil	Garantit le déroulement fluide et régulier du fil de la bobine. 3 tailles différentes pour des bobines de fil de tailles différentes.
	Canette 4 pièces, dont 1 dans la machine	Sert à embobiner le fil de canette.
	Disque en mousse 2 pièces	Permet d'éviter que le fil ne glisse sous le support de bobine, ne s'emmêle et ne soit arraché.
	Styllet	Pour commander avec précision l'écran tactile.

Illustration	Nom	Utilisation
	Découvit	Sert à défaire les coutures et à couper les boutonnères.
	Équilibrage de la hauteur	Empêche la semelle du pied-de-biche de se décaler en glissant sur les coutures épaisses.
	Kit d'aiguilles	Pour tous les travaux de couture courants.
	Tournevis rouge (pour vis à tête fendue)	Pour desserrer et resserrer des vis à tête fendue.
	Pinceau	Sert à nettoyer la griffe d'entraînement ainsi que la coursière.
	Huile de machine	Pour lubrifier la machine.
	Cordon secteur	Sert à brancher la machine au secteur.
	Pédale	Sert à démarrer et à arrêter la machine. Sert à régler la vitesse de progression de la couture.

Utilisation du câble d'alimentation (uniquement pour les USA et le Canada)

La machine possède un connecteur polarisé (un contact est plus grand que l'autre). Pour minimiser le risque de choc électrique, la fiche ne peut être connectée que d'une seule manière dans la prise murale. Si la fiche ne rentre pas dans la prise, il suffit de retourner la fiche. Si elle ne rentre toujours pas, contactez un électricien pour faire installer une prise murale correspondante. La fiche ne doit absolument pas être modifiée.

Aperçu des pieds-de-biche

Pieds-de-biche standard fournis









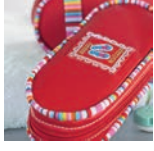





Illustration	Numéro	Désignation	Utilisation	Exemple
	# 1C	Pied pour points en marche arrière	Sert à coudre différents points utilitaires et décoratifs. Pour coudre en marche avant et marche arrière.	
	# 1D	Pied pour points en marche arrière	Sert à coudre différents points utilitaires et décoratifs avec l'entraînement supérieur. Pour coudre en marche avant et marche arrière.	
	# 2A	Pied pour surjet	Sert à surfiler les bords dans des matériaux élastiques.	
	# 3A	Pied traîneau automatique pour boutonnières	Sert à coudre des boutonnières en automatique.	
	# 4D	Pied pour fermeture à glissière	Sert à coudre des fermetures à glissière avec l'entraînement supérieur.	
	# 20C	Pied ouvert pour broderie	Sert à coudre des applications et motifs décoratifs.	
	# 42	Régulateur de points BERNINA (BSR)	Sert à quilter à mains libres avec une longueur de point régulière.	

Illustration	Numéro	Désignation	Utilisation	Exemple
	# 97	Pied pour patchwork	Pour patchwork et autres travaux de précision.	

Coffret d'accessoires



- | | | | |
|---|-------------------------------|---|-------------------------------------------------|
| 1 | Tiroir de rangement | 5 | Disque en mousse |
| 2 | Pieds-de-biche | 6 | Pied traîneau pour boutonnière |
| 3 | Porte-bobine | 7 | Kit d'aiguilles |
| 4 | Disques de déroulement du fil | 8 | Support pour pieds-de-biche de 5,5 mm et 9,0 mm |

1.6 Aperçu de l'interface utilisateur

Aperçu des fonctions/affichages

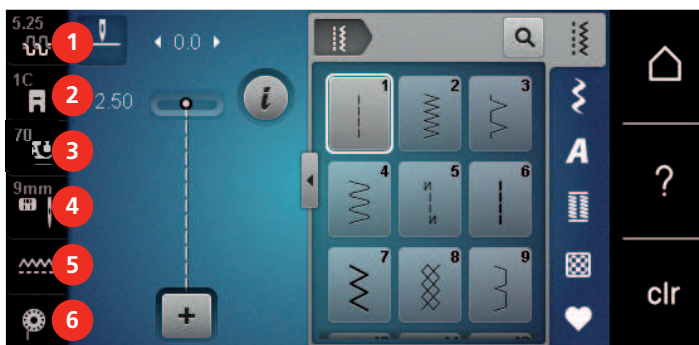

- | | | | |
|---|--------------------------------------|---|--------------------------------------------|
| 1 | Tension du fil supérieur | 4 | Sélection de plaque à aiguille/d'aiguille |
| 2 | Affichage/sélection du pied-de-biche | 5 | Griffe d'entraînement en haut/en bas |
| 3 | Pression du pied-de-biche | 6 | Affichage de la quantité de fil de canette |

Aperçu des réglages du système

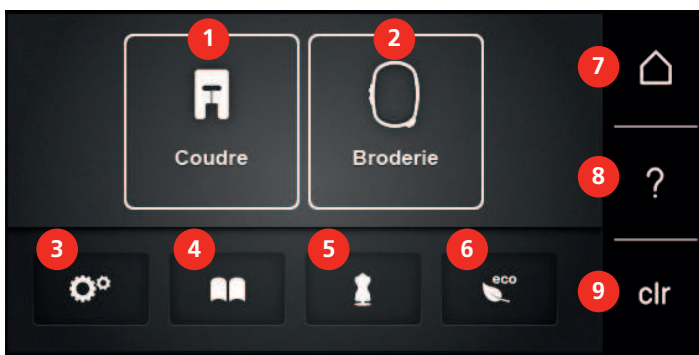





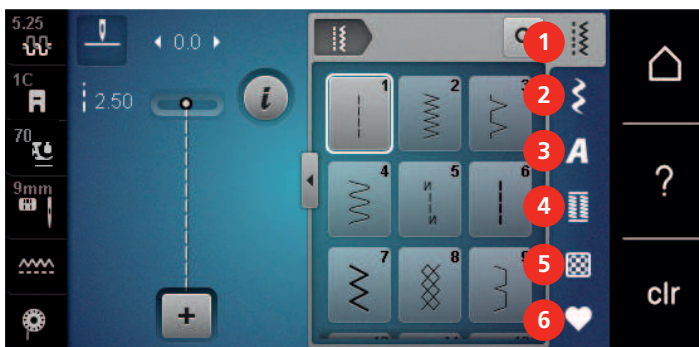





- | | | | |
|---|-----------------------|---|---------------------------|
| 1 | Mode couture | 6 | Mode éco |
| 2 | Mode broderie | 7 | Home |
| 3 | Programme Setup | 8 | Aide |
| 4 | Guide | 9 | Retour au réglage de base |
| 5 | Conseiller en couture | | |

Aperçu du menu de sélection couture



- | | | | |
|---|--------------------|---|---------------------|
| 1 | Points utilitaires | 4 | Boutonnères |
| 2 | Points décoratifs | 5 | Points quilt |
| 3 | Alphabets | 6 | Mémoire personnelle |

Aperçu des champs

Champ	Nom	Utilisation
	Dialogue i	Sous le champ Dialogue «i», vous trouverez différentes fonctions permettant de travailler les motifs.
	Fermer	La fenêtre est fermée et les modifications effectuées précédemment sont prises en compte.
 	Champs «-/+»	Les champs «-» et «+» permettent de modifier les valeurs réglées.
	Champ encadré de jaune	Un champ encadré de jaune indique que cette fonction ou valeur a été modifiée. Pour restaurer tous les réglages de base de celle-ci, il suffit d'appuyer sur le champ encadré de jaune.
	Confirmer	Confirme les modifications effectuées précédemment. La fenêtre est fermée.
	Annuler	L'opération est annulée. La fenêtre est fermée et les modifications ne sont pas prises en compte.
	Curseur	Le curseur permet de modifier des valeurs de réglage.
	Commutateur	Le commutateur permet d'activer et de désactiver des fonctions.
	Navigation dans le déroulement	La navigation dans le déroulement permet de revenir à l'écran précédent.

Remarque : Certains écrans contiennent plus de fonctions que celles qui sont affichées. Pour afficher les fonctions masquées, faire défiler l'écran vers le haut ou vers le bas avec le doigt ou le stylet.







1.7 Fils, aiguilles, tissus

L'aiguille s'use avec le temps. C'est pourquoi elle doit être changée régulièrement. Seule une pointe en parfait état garantit des points réguliers et irréprochables. En règle générale : Plus le tissu est fin, plus l'aiguille doit être fine. Les aiguilles présentées sont des accessoires courants ou optionnels.

- Épaisseurs d'aiguille 70, 75 : pour tissus légers.
- Épaisseurs d'aiguille 80, 90 : pour tissus moyennement épais.
- Épaisseurs d'aiguille 100, 110 et 120 : pour tissus épais.

Aperçu sur les aiguilles

Illustration	Désignation de l'aiguille	Description de l'aiguille	Utilisation
	Aiguille universelle 130/705 H 60-120	Pointe légèrement arrondie	Pour presque tous les tissus synthétiques et naturels (tissés, articles de bonneterie et tissu à mailles).
	Aiguille pour tissus élastiques 130/705 H-S 75, 90	Pointe moyennement arrondie, forme spéciale du chas et encoche	Pour les tissus en jersey, tricot, mailles, tissus élastiques.
	Aiguille pour tissus en jersey/à broder 130/705 H SUK 60-100	Pointe ronde moyenne	Pour articles de bonneterie et tissu à mailles. Pour broder.
	Aiguille pour tissus en jean 130/705 H-J 80-110	Pointe fine et pointue, tige renforcée	Pour les tissus épais tels que le jean ou les toiles de voile.
	Aiguille pour le cuir 130/705 H LR 90, 100	Pointe tranchante (LR = pointe convenant au cuir)	Pour tous les cuirs, vinyle, similicuir, plastique, films plastiques.
	Aiguille Microtex 130/705 H-M 60-110	Pointe particulièrement fine et pointue	Pour les tissus en microfibre et soie.
	Aiguille Quilting 130/705 H-Q 75, 90	Pointe effilée légèrement arrondie	Pour les travaux de piqûre et de surpiqûre.
	Aiguille de broderie 130/705 H-E 75, 90	Petite point d'aiguille, chas particulièrement large et rainure large	Pour les travaux de broderie sur tous les tissus naturels et synthétiques.
	Aiguille pour tissus fins 130/705 H SES 70, 90	Petite pointe d'aiguille	Pour les articles de bonneterie et tissus à mailles fins. Pour broder sur des tissus fins et fragiles.
	Aiguille pour fil métallique 130/705 H METAFIL 80	Chas d'aiguille long (2 mm) dans toutes les épaisseurs d'aiguille	Pour coudre ou broder avec des fils métalliques.

Illustration	Désignation de l'aiguille	Description de l'aiguille	Utilisation
	Aiguille à broder 130/705 H-N 70-100	Chas d'aiguille long (2 mm) dans toutes les épaisseurs d'aiguille	Pour la surpiqûre avec un fil épais.
	Aiguille pour feutrine PUNCH	Aiguille avec contre-crochet	Pour ouvrages en feutrine.
 ☒	Aiguille pour ourlet à jour 130/705 H WING 100-120	Tige d'aiguille élargie, de forme ailée	Pour coudre des ourlets à jour.
 ☒	Aiguille jumelée universelle 130/705 H ZWI 70-100	Écartement des aiguilles : 1,0/1,6/2,0/2,5/ 3,0/4,0/6,0/8,0	Pour des ourlets visibles sur des tissus élastiques, des plis nervures, des coutures décoratives.
 ☒	Aiguille jumelée pour tissus élastiques 130/705 H-S ZWI 75	Écartement des aiguilles : 2,5/4,0	Pour des ourlets visibles sur des tissus élastiques, des plis nervures, des coutures décoratives.
 ☒	Aiguille jumelée pour ourlet à jour 130/705 H ZWIHO 100	Écartement des aiguilles : 2,5	Pour des effets spéciaux de la broderie à jour.
 ☒	Aiguille triple universelle 130/705 H DRI 80	Écartement des aiguilles : 3,0	Pour des ourlets visibles sur des tissus élastiques, des coutures décoratives.

Exemple de description d'aiguille

Le système 130/705 qui s'adresse aux machines à coudre ménagères est expliqué ci-après par le biais d'un graphique avec pour exemple une aiguille pour le jersey/stretch.

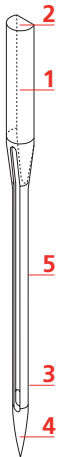
	<p>130/705 H-S/70</p> <p>130 = longueur de la tige (1)</p> <p>705 = talon plat (2)</p> <p>H = tige creuse (3)</p> <p>S = pointe (ici pointe ronde moyenne) (4)</p> <p>70 = épaisseur 0,7 mm (5)</p>
-----------------------------------------------------------------------------------	-----------------------------------------------------------------------------------------------------------------------------------------------------------------------------------------------------------------------------------------------

Sélection des fils

Des résultats de couture satisfaisants dépendent de la qualité du fil, de l'aiguille et du tissu.

Nous vous recommandons de choisir des fils de qualité pour obtenir des résultats de couture satisfaisants.

- Le coton est une fibre naturelle et ce fil sera utilisé particulièrement pour la couture des tissus en coton.
- Le fil de coton mercerisé se caractérise par sa brillance discrète et reste stable au lavage.
- Les fils en polyester sont particulièrement solides et ne se décolorent pas.
- Les fils en polyester sont plus élastiques que ceux en coton et sont particulièrement appréciés pour les coutures élastiques.
- Les fils de rayonne/viscose possèdent les caractéristiques d'une fibre naturelle, mais sont plus brillants.
- Les fils de rayonne/viscose sont particulièrement appréciés pour la couture de points décoratifs aux jolis reflets satinés.

Rapport aiguille-fil

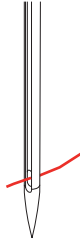
	<p>Le rapport aiguille/fil est correct quand le fil glisse parfaitement dans la longue rainure et s'enfile facilement dans le chas de l'aiguille. Le nouage du fil s'effectue alors correctement.</p>
	<p>Trop de jeu dans la longue rainure et dans le chas de l'aiguille peut conduire à une cassure du fil ou à une formation irrégulière des points.</p>

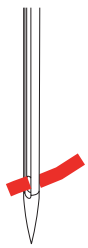
	<p>Si le fil frotte sur le bord de la longue rainure ou s'il est trop à l'étroit dans le chas de l'aiguille, il peut se casser ou se coincer.</p>
-----------------------------------------------------------------------------------	---------------------------------------------------------------------------------------------------------------------------------------------------



2 Préparation à la couture

2.1 Coffret d'accessoires

Retrait et montage du coffret d'accessoires de la machine

Le coffret d'accessoires se fixe sur la machine au moyen de quatre aimants. Le tiroir de rangement doit être intégré au coffret d'accessoires pour le montage.

- > Relever la poignée de transport et la maintenir.
- > Basculer le coffret d'accessoires légèrement vers l'avant puis le retirer.



- > Fermer les portes du coffret d'accessoires.
- > Fixer le coffret d'accessoires sur la machine, en veillant à ce qu'il soit dos à la machine.

Ranger les accessoires

ATTENTION

Erreur dans le rangement de la canette

La surface argentée du capteur de la canette peut être rayée.

- > Lors du montage du coffret d'accessoires, s'assurer que la surface argentée du capteur se trouve sur le côté droit.

- > Utiliser les supports (1) pour bobines, pieds et aiguilles.
- > Ranger les petites pièces, p. ex. la pipette à huile etc., dans le tiroir de rangement (2).
- > Placer la canette dans le compartiment (3) du coffret d'accessoires la surface argentée du capteur tournée vers l'extérieur.
- > Appuyer la touche à ressort vers le bas pour libérer la canette.
- > Installer les disques de déroulement petit et moyen sur la broche (4).
- > Ranger le disque en mousse dans le compartiment (5).
- > Ranger le pied traîneau pour boutonnière n° 3A dans le compartiment (6).
- > Ranger l'assortiment d'aiguilles livrées dans le compartiment spécial (7).
- > Ranger les pieds-de-biche dans les supports (1) (5,5 mm ou 9,0 mm).



2.2 Connecter et mettre sous tension

Connecter la pédale à la machine

- > Dérouler le câble de la pédale de commande à la longueur voulue.



- > Enficher le câble de la pédale de commande au connecteur de la pédale de commande.



Connecter la machine

- > Brancher le câble d'alimentation dans la connexion pour le câble.



- > Enficher la fiche du câble d'alimentation dans la prise de courant.

Fixer le levier de genou



La position latérale du levier de genou peut être adaptée si nécessaire par le concessionnaire BERNINA.

- > Glisser le levier de genou dans la connexion pour le levier de genou sur le devant de la machine.

- > Relâcher la pédale de commande pour arrêter la machine.



Relever/abaisser l'aiguille

- > Appuyer sur la pédale avec le talon pour relever/abaisser l'aiguille.



Programmer individuellement la pédale

La pédale, c.-à-d. la fonction Back-kick peut être réglée individuellement (voir page 54).

2.4 Support de bobine

Support de bobine de fil escamotable

Relever le support de bobine escamotable



Dans le cas de fils métalliques ou autres fils spéciaux, il est recommandé d'utiliser le support de bobine escamotable.

Le support de bobine escamotable est requis pour coudre avec différents fils mais peut aussi servir pour rembobiner des canettes en cours de couture.

- > Pour relever le support de bobine escamotable, appuyer sur le support de bobine et relâcher.



- > Pour bloquer le support de bobine, tourner le support de bobine jusqu'en butée dans le sens inverse des aiguilles d'une montre.
- > Pour débloquer le support de bobine, tourner le support de bobine jusqu'en butée dans le sens des aiguilles d'une montre.
- > Pour escamoter le support de bobine, presser le support de bobine jusqu'à ce qu'il s'encliquette.

Utiliser le disque en mousse et la bobine

Le disque en mousse empêche le fil de s'accrocher dans le support de bobine escamotable.

- > Fixer le disque en mousse sur le support de bobine escamotable.
- > Placer une bobine sur le support de bobine.



Support de bobine à l'horizontale

Disque en mousse, bobine et disque de déroulement du fil

Le disque de déroulement du fil garantit un déroulement fluide et régulier du fil de la bobine. Le disque de déroulement du fil est uniquement utilisé si le support de bobine est à l'horizontale.

- > Fixer le disque en mousse sur le support de bobine.
- > Placer une bobine sur le support de bobine.

- > Installer le disque de déroulement du fil adéquat sur le bobine de fil de sorte qu'il n'y ait aucun jeu entre le disque de déroulement du fil et la bobine de fil.



Utiliser le filet de bobine

Le filet de bobine maintient le fil sur la bobine et empêche que le fil ne s'emmêle ou ne soit arraché.

- > Si disponible, glisser le filet de bobine sur la bobine.



2.5 Bras libre

La BERNINA 570 QE est dotée d'un bras libre robuste qui laisse un large espace pour les projets volumineux à droite de l'aiguille.

2.6 Griffe d'entraînement

Régler la griffe d'entraînement

ATTENTION

Maniement inapproprié du tissu



Endommagement de l'aiguille et de la plaque à aiguille.

- > Veiller à une progression régulière du projet de couture.

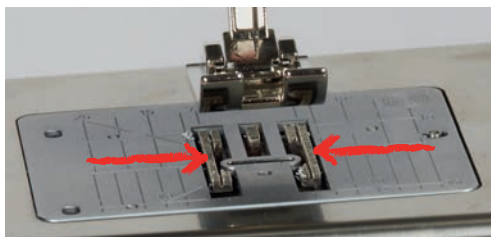
À chaque point, la griffe d'entraînement avance d'un pas. La longueur du pas dépend de la longueur de point sélectionnée.

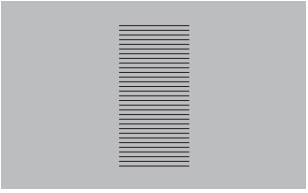

Avec des longueurs de point très courtes, on obtient des points très courts. C'est le cas par exemple pour les boutonnières et les coutures chenille. Le tissu glisse seulement lentement sous le pied-de-biche même à vitesse maximale.

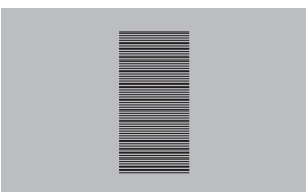
	Laisser le tissu glisser régulièrement pour obtenir un bel aspect de point.
	Ne pas tirer ni pousser le tissu sans quoi le point risque de devenir irrégulier.
	De même, retenir le tissu entraîne un point irrégulier.

- > Appuyer sur la touche «Griffe d'entraînement en haut/en bas» pour escamoter la griffe d'entraînement.



- > Réappuyer sur la touche pour coudre à l'aide de la griffe d'entraînement.

2.7 Table rallonge

Utiliser la table rallonge

Montée sur le bras libre, elle permet d'agrandir la surface de couture existante.

- > Relever l'aiguille.
- > Relever le pied-de-biche.
- > Débrancher la machine et retirer la prise du réseau.
- > Pousser la table rallonge à droite au-dessus du bras libre jusqu'à ce qu'elle s'encliquette.



- > Pour enlever la table rallonge, appuyer sur le bouton situé sur la table puis retirer la table rallonge par la gauche au-dessus du bras libre.



Utiliser une butée guide-lisières

Monter une butée guide-lisières

Condition préalable:

- La table rallonge est fixée.
- > Appuyer sur la touche de déverrouillage et encliqueter la butée guide-lisières de l'avant vers l'arrière sur la table rallonge.



Enlever la butée guide-lisières

- > Appuyer sur la touche de déverrouillage et retirer la butée guide-lisières par l'avant.

2.8 Pied-de-biche

Régler la position du pied-de-biche avec le levier de genou

- > Régler la hauteur du siège de telle manière à pouvoir commander le levier de genou avec le genou.
- > Pousser le levier de genou vers la droite avec le genou pour relever le pied-de-biche.

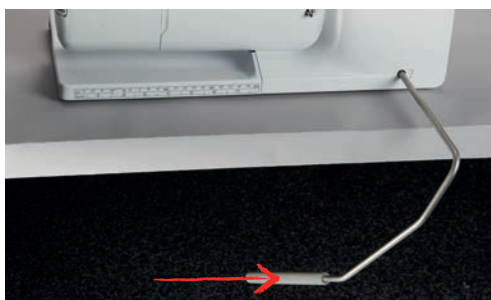

- La griffe s'escamote simultanément et la tension du fil se relâche.
- > Relâcher lentement le levier de genou pour abaisser le pied-de-biche.

Régler la position du pied-de-biche avec la touche «pied en haut/en bas»



- > Appuyer sur la touche «du pied-de-biche en haut/en bas» pour relever le pied-de-biche.
- > Appuyer une nouvelle fois sur la touche «du pied-de-biche en haut/en bas» pour abaisser le pied-de-biche.

Changer le pied-de-biche

- > Relever l'aiguille.
- > Relever le pied-de-biche.
- > Débrancher la machine et retirer la prise du réseau.
- > Relever le levier de fixation (1).
- > Retirer le pied-de-biche (2).



- > Glisser le nouveau pied-de-biche dans le support.
- > Abaisser le levier.

Sélectionner le pied-de-biche dans l'interface utilisateur

Une fois le pied-de-biche choisi, il est possible de vérifier s'il convient au motif de point sélectionné. D'autres pieds-de-biche sont également affichés s'ils sont disponibles pour le motif de point sélectionné.

- > Allumer la machine.
- > Sélectionner le motif de point.
- > Appuyer sur le champ «Affichage/sélection du pied-de-biche».



- > Appuyer sur le champ «Pieds-de-biche optionnels» pour afficher tous les pieds-de-biche qui conviennent au motif de point sélectionné.



- > Sélectionner fixer le pied-de-biche.
 - Si le pied-de-biche sélectionné convient, on peut commencer la couture.
 - Si le pied-de-biche sélectionné ne convient pas pour le motif de point sélectionné, il est possible de le sélectionner, mais le démarrage de la machine est automatiquement empêché. Un message d'erreur s'affiche. Si le pied-de-biche sélectionné est incorrect, le point à coudre est représenté en rouge dans la prévisualisation du point.



Régler la pression du pied-de-biche



La pression du pied-de-biche sert à régler de manière optimale la pression du pied-de-biche sur le tissu en fonction de l'épaisseur du tissu. Il est conseillé de réduire la pression du pied-de-biche en cas de tissus épais. Ceci présente l'avantage que le pied-de-biche est alors légèrement relevé et le tissu est également plus facile à déplacer. Avec des tissus fins, il est recommandé d'augmenter la pression du pied-de-biche. Ceci a pour avantage de contrôler le déplacement du tissu sous le pied-de-biche.



- > Appuyer sur le champ «Pression du pied-de-biche».
- > Régler la pression du pied-de-biche à l'aide du curseur.

2.9 Réglage de la griffe d'entraînement



- > Appuyer sur le champ «Lever/Abaisser la griffe d'entraînement».
- > Selon les cas, lever/abaisser la griffe d'entraînement.

2.10 Aiguille et plaque à aiguille

Changer l'aiguille

- > Relever l'aiguille.
- > Débrancher la machine et retirer la prise du réseau.
- > Retirer le pied-de-biche.
- > Desserrer à la main la vis de fixation de l'aiguille.



- > Tirer l'aiguille vers le bas.
- > Tenir la nouvelle aiguille côté plat tourné vers l'arrière.
- > Pousser l'aiguille vers le haut jusqu'à la butée.
- > Serrer à la main la vis de fixation.

Sélectionner l'aiguille dans l'interface utilisateur

Après avoir changé l'aiguille, il est possible de vérifier si celle-ci peut être utilisée avec la plaque à aiguille choisie.



- > Appuyer sur le champ «Sélection de la plaque à aiguille/de l'aiguille».



- > Sélectionner l'aiguille fixée.

Sélectionner le type et la taille d'aiguille

Fonction de rappel pratique : Afin de conserver durablement ces informations, le type et la taille d'aiguille peuvent être enregistrés sur la machine. Il est ainsi possible de vérifier en tout temps le type et la taille d'aiguille enregistrés.



- > Appuyer sur le champ «Sélection de la plaque à aiguille/de l'aiguille».

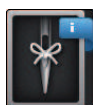

- > Appuyer sur le champ «Type et taille d'aiguille».
- > Sélectionner le type d'aiguille (1) de l'aiguille fixée.
- > Sélectionner la taille d'aiguille (2) de l'aiguille fixée.



Régler la position de l'aiguille en haut/en bas



- > Appuyer sur la touche «de l'arrêt de l'aiguille en haut/en bas» pour régler l'aiguille en bas.
- > Appuyer une nouvelle fois sur la touche «de l'arrêt de l'aiguille en haut/en bas» pour régler l'aiguille en haut.

Régler la position de l'aiguille à gauche/à droite

11 positions d'aiguille sont à disposition. Ces positions s'affichent sur l'écran avec le numéro de la position de l'aiguille.

- > Appuyer sur la touche de «l'aiguille à gauche» (1) pour régler la position de l'aiguille à gauche.

- > Appuyer sur la touche de «l'aiguille à droite» (2) pour régler la position de l'aiguille à droite.



Régler l'arrêt de l'aiguille en haut/en bas (permanent)



- > Appuyer sur le champ de «l'arrêt de l'aiguille en haut/en bas (permanent)» pour régler de manière permanente la position de l'aiguille.
- La machine s'arrête avec l'aiguille piquée dans le tissu dès que l'on relâche la pression sur la pédale ou que l'on appuie sur la touche «marche/arrêt».
- > Appuyer une nouvelle fois sur le champ «Arrêt de l'aiguille en haut/en bas (permanent)».
- La machine s'arrête avec l'aiguille piquée en haut dès que l'on relâche la pression sur la pédale ou que l'on appuie sur la touche «marche/arrêt».

Changer la plaque à aiguille

Les plaques à aiguille sont pourvues de repères longitudinaux, transversaux et diagonaux en millimètres (mm) et pouces (inch). Ces repères sont utiles pour coudre ou piquer avec précision.

Condition préalable:

- La griffe d'entraînement est escamotée.
 - La machine est à l'arrêt et débranchée.
 - Le pied-de-biche et l'aiguille sont retirés.
- > Appuyer sur le repère de la plaque à aiguille depuis l'arrière à droite vers le bas jusqu'à ce qu'elle bascule.



- > Retirer la plaque à aiguille.
- > Placer les ouvertures de la nouvelle plaque à aiguille sur les ergots de guidage correspondants et appuyer vers le bas jusqu'à ce que la plaque s'encliquette.

Sélectionner la plaque à aiguille dans l'interface utilisateur

Après avoir changé la plaque à aiguille, il est possible de vérifier si celle-ci peut être utilisée avec l'aiguille choisie.



- > Appuyer sur le champ «Sélection de la plaque à aiguille/de l'aiguille».
- > Sélectionner la plaque à aiguille précédente.



- Si la plaque à aiguille sélectionnée convient avec l'aiguille choisie, on peut commencer la couture.
- Si la plaque à aiguille sélectionnée ne convient pas avec l'aiguille choisie, un message d'erreur s'affiche et le démarrage de la machine est automatiquement empêché.

2.11 Enfiler

Enfiler le fil supérieur

Préparer l'enfilage

- > Fixer le disque en mousse sur le support de bobine.
- > Mettre la bobine sur le support de bobine de sorte que le fil soit déroulé dans le sens des aiguilles d'une montre.
- > Fixer le disque adéquat de déroulement du fil.
- > Mettre la machine en marche et attendre la fin de l'initialisation.
- > Relever l'aiguille et le pied-de-biche.

Guider le fil jusqu'à l'aiguille

- > Maintenir d'une main le fil entre la bobine et le guide-fil arrière (1). De l'autre main, saisir l'extrémité du fil et pendant les étapes suivantes, toujours le maintenir à une certaine tension.
- > Guider le fil dans le sens de la flèche au travers de la tension du fil (2).

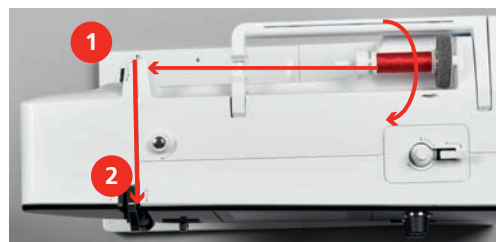

- > Guider le fil vers le bas autour du recouvrement du donneur de fil (3) puis vers le haut.

- > Glisser le fil dans le donneur de fil (4).



- > Guider de nouveau le fil vers le bas (5).
- > Relâcher enfin le fil.
- > Éteindre la machine.

Enfiler l'aiguille

- > Guider le fil au travers des guides (6/7) au-dessus du pied-de-biche.



- > Abaisser de moitié le levier d'enfilage semi-automatique (8), maintenir la pression et tirer le fil derrière le doigt d'enfilage/crochet gris (9) vers la gauche.

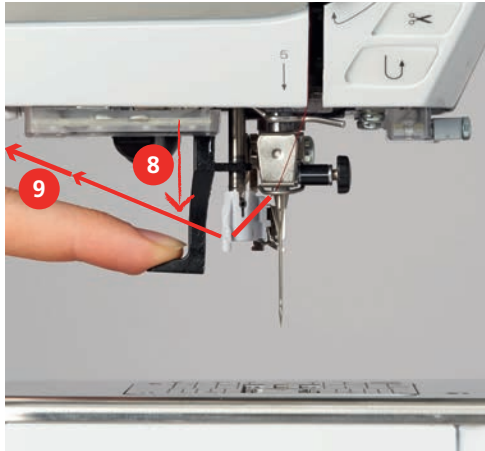

- > Faire passer le fil de gauche à droite devant le doigt d'enfilage/crochet gris (11).
- > Abaisser le levier d'enfilage jusqu'à la butée (10).
- > Faire passer le fil de gauche à droite (11) à travers la fente d'enfilage (12) jusqu'à ce qu'il soit suspendu dans le petit crochet en fil métallique.
- > Faire passer le fil par l'arrière par le coupe-fil (13) et le couper.

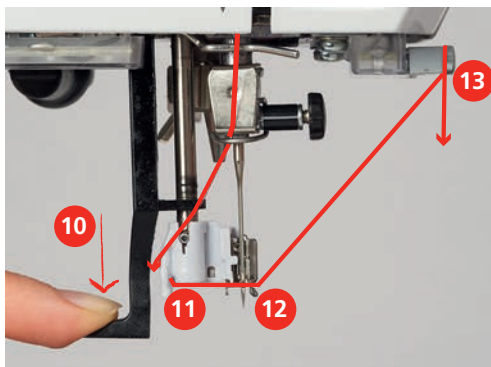

- > Relâcher le levier pour enfiler.
 - Tirer le fil à travers du chas de l'aiguille.
- > Tirer boucle de fil (14) vers l'arrière jusqu'à ce que l'extrémité du fil passe à travers l'aiguille.

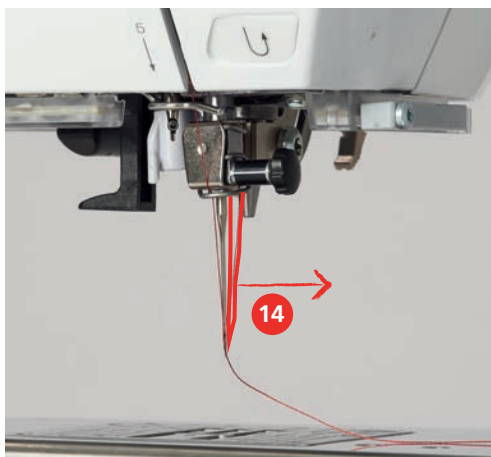

- > Faire passer le fil sous le pied-de-biche puis le tirer jusqu'au coupe-fil (15) et le couper.

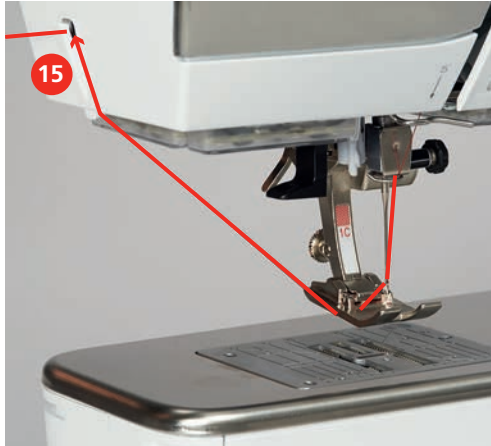

Enfiler une aiguille jumelée

Condition préalable:

- L'aiguille jumelée est fixée.
- > Guider le premier fil dans le sens de la flèche sur le côté droit du disque de tension du fil (1).
- > Guider le deuxième fil dans le sens de la flèche sur le côté gauche du disque de tension du fil (1).



- > Guider le premier et le deuxième fil jusqu'au guide-fil au-dessus de l'aiguille.
- > Enfiler le premier fil à la main dans l'aiguille droite.
- > Enfiler le deuxième fil à la main dans l'aiguille gauche.

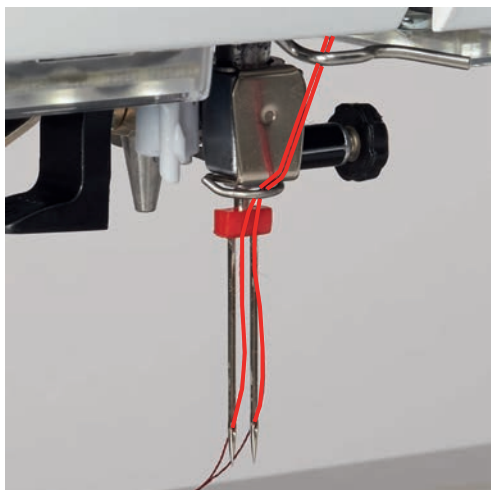

Enfiler une aiguille triple



Toujours utiliser un disque en mousse lorsque le support de bobine escamotable est utilisé. Il empêche le fil de s'accrocher dans le support de bobine.

Condition préalable:

- L'aiguille triple est montée.
- > Fixer le disque en mousse, la bobine et le disque de déroulement du fil adéquat sur le support de bobine.
- > Fixer la canette remplie sur le support de bobine escamotable.
- > Fixer le disque adéquat de déroulement du fil.
- > Fixer la bobine.
- > Enfiler 3 fils jusqu'au guide-fil supérieur.



- > Guider 2 fils à gauche du disque de tension du fil (1) jusqu'au guide-fil au-dessus de l'aiguille.
- > Guider 1 fil à droite du disque de tension du fil (1) jusqu'au guide-fil au-dessus de l'aiguille.
- > Enfiler le premier fil à la main dans l'aiguille gauche.
- > Enfiler le deuxième fil à la main dans l'aiguille du milieu.
- > Enfiler le troisième fil à la main dans l'aiguille droite.

Embobiner la canette



Le fil de canette peut aussi être embobiné en cours de broderie, s'il sert à embobiner sur le support de bobine escamotable.

Condition préalable:

- Le disque en mousse, la bobine et le disque de déroulement du fil sont fixés.
- > Placer la canette vide sur l'unité de bobinage de sorte que les surfaces argentées du capteur soient orientées vers le bas.



- > Guider le fil vers la gauche dans le guide-fil (1) arrière.
- > Guider le fil dans le sens horaire autour de la prétension du fil (2).
- > Enrouler 2 à 3 fois le fil dans le sens horaire autour de la canette vide (3).

- > Faire passer le fil par le coupe-fil sur le levier d'embrayage (4) et le couper.

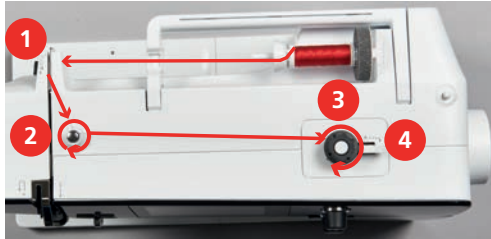

- > Appuyer le levier d'embrayage (5) contre la canette.



- La machine embobine et l'écran de bobinage s'ouvre.
- > Déplacer le curseur à l'écran avec le stylet ou le doigt pour régler la vitesse de bobinage.
- > Pour stopper l'embobinage, le levier d'embrayage doit être abaissé vers la droite.
- > Repousser une nouvelle fois le levier d'embrayage contre la canette pour poursuivre l'embobinage.
 - La machine arrête automatiquement l'embobinage dès que la canette est remplie.
- > Retirer la canette et couper le fil avec le coupe-fil sur le levier d'embrayage.

Enfiler le fil de canette

Condition préalable:

- L'aiguille est relevée.
- La machine est arrêtée et le couvercle du crochet est ouvert.
- > Appuyer sur le déclic de la boîte à canette (1).



- > Retirer la boîte à canette.
- > Enlever la canette de la boîte à canette.

- > Placer la nouvelle canette de sorte que les surfaces argentées du capteur soient orientées à l'arrière contre la boîte à canette.



- > Introduire le fil en partant de la gauche dans la fente (2).



- > Tirer le fil vers la droite sous le ressort (3), le faire passer sous les deux guide-fils (4) puis le tirer vers le haut.



- > Pour l'introduire dans la machine, tenir la boîte à canette de sorte que le guide-fil (5) soit orienté vers le haut.

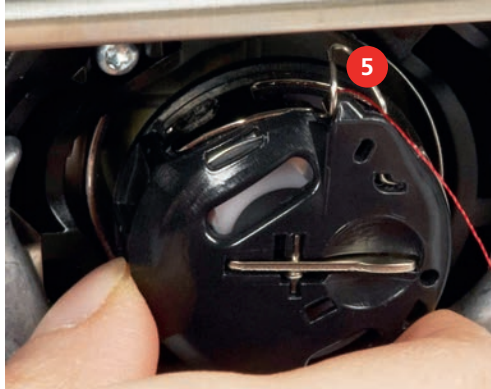

- > Placer la boîte à canette.
- > Appuyer au milieu de la boîte à canette jusqu'à ce qu'elle s'encliquette.
- > Tirer le fil à travers le coupe-fil (6) et couper.

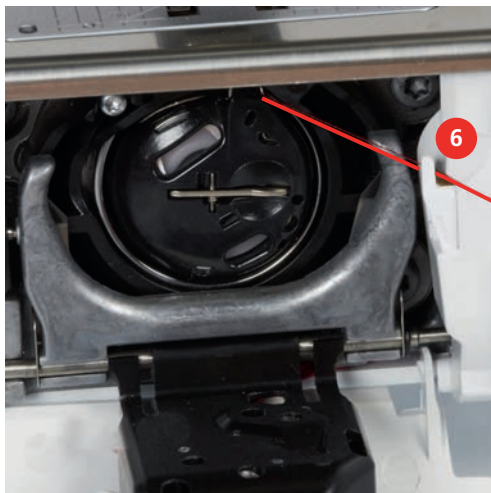

- > Fermer le couvercle du crochet.

Affichage de la quantité de fil de canette

Sitôt que la quantité de fil de canette est critique, une animation est affichée dans le champ «Affichage de la quantité de fil de canette» indiquant que le fil arrive à sa fin.



- > Appuyer sur le champ «Affichage de la quantité de fil de canette» pour enfiler le fil de canette conformément à l'animation.



3 Programme Setup

3.1 Réglages de couture

Régler la tension du fil supérieur

Les modifications de la tension du fil supérieur dans le programme Setup auront un impact sur tous les motifs de point. Il est également possible de modifier la tension du fil supérieur pour chaque motif de point sélectionné. Le réglage du programme Setup est conservé même après l'arrêt de la machine.



> Appuyer sur le champ «Home».



> Appuyer sur le champ «Programme Setup».



> Appuyer sur le champ «Réglages de couture».



- > Appuyer sur le champ «Modifier la tension du fil supérieur».
- > Pour augmenter la tension du fil supérieur, déplacer le curseur vers la droite ou appuyer sur le champ «+».
- > Pour réduire la tension du fil supérieur, déplacer le curseur vers la gauche ou appuyer sur le champ «-».

Régler la vitesse de couture maximale

Cette fonction permet de régler la vitesse maximale.



> Appuyer sur le champ «Home».



> Appuyer sur le champ «Programme Setup».



> Appuyer sur le champ «Réglages de couture».





- > Appuyer sur le champ «Modifier la vitesse de couture maximale».
- > Pour réduire la vitesse maximale de couture, déplacer le curseur vers la gauche ou appuyer sur le champ «-».
- > Pour augmenter la vitesse maximale de couture, déplacer le curseur vers la droite ou appuyer sur le champ «+».

Régler les points d'arrêt

Si cette fonction est activée, 4 points d'arrêt sont automatiquement cousus au début du motif après la coupe du fil.







> Appuyer sur le champ «Home».

-  > Appuyer sur le champ «Programme Setup».
-  > Appuyer sur le champ «Réglages de couture».
-  > Pour désactiver les points d'arrêt au début du motif, mettre le commutateur sur «0».
> Pour activer les points d'arrêt au début du motif, mettre le commutateur sur «I».

Régler la hauteur en suspens du pied-de-biche





La hauteur de suspension du pied-de-biche peut être réglée de 0 à 7 mm max. (0.27 pouce) selon l'épaisseur du tissu.

Hauteur de suspension du pied-de-biche = épaisseur du tissu + distance voulue entre le tissu et le pied-de-biche en position de suspension.

-  > Appuyer sur le champ «Home».
-  > Appuyer sur le champ «Programme Setup».
-  > Appuyer sur le champ «Réglages de couture».
-  > Appuyer sur le champ «Programmer les touches et les champs».
-  > Appuyer sur le champ «Hauteur de suspension du pied-de-biche réglable».
> Pour régler la hauteur de suspension, tourner le «Bouton multifonction en haut» ou «Bouton multifonction en bas» ou appuyer sur le champ «->» ou «+».

Programmer la touche «fin de motif»

Le pied-de-biche peut être positionné, la coupe du fil et les points d'arrêt automatiques peuvent être réglés.

-  > Appuyer sur le champ «Home».
-  > Appuyer sur le champ «Programme Setup».
-  > Appuyer sur le champ «Réglages de couture».
-  > Appuyer sur le champ «Programmer les touches et les champs».



> Appuyer sur le champ «Programmer la touche fin de motif».



> Appuyer sur le champ «Arrêter (points d'arrêt)» pour coudre 4 points d'arrêt au même endroit.

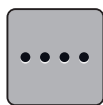

> Appuyer sur le champ «Modifier le nombre de points d'arrêt» pour régler des points d'arrêt d'affilée.
> Appuyer sur les champs «-» ou «+» pour régler le nombre des points d'arrêt d'affilée.

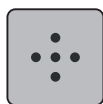

> Appuyer sur le champ «Points d'arrêt au même endroit» pour régler 4 points d'arrêt sur place.



> Appuyer sur le champ «Couper les fils» pour désactiver la coupe du fil automatique après les points d'arrêt.
> Appuyer une nouvelle fois sur le champ «Couper les fils» pour activer la coupe du fil automatique après les points d'arrêt.



> Appuyer sur le champ «Positionner le pied-de-biche» pour abaisser le pied-de-biche après les points d'arrêt.
> Appuyer une nouvelle fois sur le champ «Positionner le pied-de-biche» pour relever le pied-de-biche après les points d'arrêt.



> Appuyer sur le champ «Arrêter (points d'arrêt)» pour désactiver les points d'arrêt automatiques.
> Appuyer une nouvelle fois sur le champ «Arrêter (points d'arrêt)» pour activer les points d'arrêt automatiques.

Programmer la touche du «coupe-fil»

Il est possible de régler les points d'arrêt automatiques avant la coupe du fil.



> Appuyer sur le champ «Home».



> Appuyer sur le champ «Programme Setup».



> Appuyer sur le champ «Réglages de couture».



> Appuyer sur le champ «Programmer les touches et les champs».



> Appuyer sur le champ «Programmer la touche du coupe-fil».



> Appuyer sur le champ «Arrêter (points d'arrêt)» pour coudre 4 points d'arrêt au même endroit.

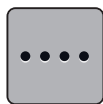

> Appuyer sur le champ «Modifier le nombre de points d'arrêt» pour régler des points d'arrêt d'affilée.
> Appuyer sur les champs «-» ou «+» pour régler le nombre des points d'arrêt.



> Appuyer sur le champ «Points d'arrêt au même endroit» pour régler 4 points d'arrêt sur place.



> Appuyer sur le champ «Arrêter (points d'arrêt)» pour désactiver les points d'arrêt automatiques.
> Appuyer une nouvelle fois sur le champ «Arrêter (points d'arrêt)» pour activer les points d'arrêt automatiques.

Régler la position du pied-de-biche avec l'arrêt de l'aiguille en bas

Lorsque l'aiguille est abaissée, 3 positions de pied-de-biche différentes peuvent être sélectionnées : pied-de-biche abaissé, le pied-de-biche est levé à la position de suspension et le pied-de-biche est levé à la hauteur maximale.



> Appuyer sur le champ «Home».



> Appuyer sur le champ «Programme Setup».



> Appuyer sur le champ «Réglages de couture».



> Appuyer sur le champ «Programmer les touches et les champs».



> Appuyer sur le champ «Réglage de la position du pied-de-biche avec arrêt d'aiguille en bas».



> Sélectionner la position du pied-de-biche souhaitée.

Programmer la touche de «couture en marche arrière»

Il est possible de choisir entre «Couture en marche arrière» et «Couture en marche arrière point à point».



> Appuyer sur le champ «Home».



> Appuyer sur le champ «Programme Setup».



> Appuyer sur le champ «Réglages de couture».



> Appuyer sur le champ «Programmer les touches et les champs».



> Appuyer sur le champ «Programmer la touche de couture en marche arrière».



- > Pour régler la couture en marche arrière point à point, appuyer sur le champ «Couture en marche arrière point à point».
- Le champ est encadré de blanc.

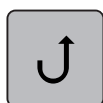

- > Pour régler la couture en marche arrière, appuyer sur le champ «Couture en marche arrière ».
- Le champ est encadré de blanc.

Programmer la pédale

Quand le champ «Aiguille haut/bas» est activé, la pression du talon sur la pédale remonte ou abaisse l'aiguille. Sinon, il est également possible de positionner le pied-de-biche, de couper le fil et de régler les points d'arrêt automatiques.



- > Appuyer sur le champ «Home».



- > Appuyer sur le champ «Programme Setup».



- > Appuyer sur le champ «Réglages de couture».



- > Appuyer sur le champ «Programmer la pédale».

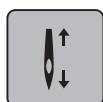

- Le champ «Aiguille haut/bas» est actif dans les réglages de base.
- La pression du talon sur la pédale soulève ou abaisse l'aiguille.



- > Pour programmer la pression du talon, appuyer sur le champ «Programmer la pression du talon».



- > Pour coudre 4 points d'arrêt sur place, appuyer sur le champ «Point d'arrêt».

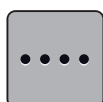

- > Pour régler des points d'arrêt d'affilée, appuyer sur le champ «Modifier le nombre de points d'arrêt».
- > Pour régler le nombre des points d'arrêt, appuyer sur le champ «-» ou «+».

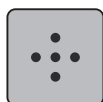

- > Pour régler 4 points d'arrêt sur place, appuyer sur le champ «Points d'arrêt au même endroit».



- > Pour désactiver les points d'arrêt automatiques à l'aide de la pression du talon, appuyer sur le champ «Point d'arrêt».
- > Pour activer les points d'arrêt automatiques à l'aide de la pression du talon, réappuyer sur le champ «Point d'arrêt».



- > Pour désactiver la coupe du fil automatique, appuyer sur le champ «Couper le fil».
- > Pour activer la coupe du fil automatique à l'aide de la pression du talon, réappuyer sur le champ «Couper le fil».



- > Pour que le pied-de-biche reste en bas à l'aide de la pression du talon, appuyer sur le champ «Positionner le pied-de-biche».
- > Pour que le pied-de-biche reste en haut à l'aide de la pression du talon, réappuyer sur le champ «Positionner le pied-de-biche».

3.2 Réglages de broderie

Régler la tension du fil supérieur

Les modifications de la tension du fil supérieur dans le programme Setup auront un impact sur tous les motifs de broderie. Le réglage du programme Setup est conservé après la mise à l'arrêt.



- > Appuyer sur le champ «Home».



- > Appuyer sur le champ «Programme Setup».



- > Appuyer sur le champ «Réglages de broderie».



- > Appuyer sur le champ «Modifier la tension du fil supérieur».
- > Pour augmenter la tension du fil supérieur, déplacer le curseur vers le haut ou appuyer sur le champ «+».
- > Pour réduire la tension du fil supérieur, déplacer le curseur vers le bas ou appuyer sur le champ «-».

Régler la vitesse de broderie maximale

Cette fonction permet de réduire la vitesse maximale.



- > Appuyer sur le champ «Home».



- > Appuyer sur le champ «Programme Setup».



- > Appuyer sur le champ «Réglages de broderie».



- > Appuyer sur le champ «Modifier la vitesse de couture maximale».
- > Pour réduire la vitesse maximale de broderie, déplacer le curseur vers la gauche ou appuyer sur le champ «->».
- > Pour augmenter la vitesse maximale de broderie, déplacer le curseur vers la droite ou appuyer sur le champ «+».

Définir la position du motif de broderie à l'ouverture

Par défaut, lors de leur ouverture, les motifs de broderie sont toujours centrés dans le cadre de broderie. Le commutateur «Restaurer la position du motif de broderie mémorisée» permet de configurer le motif de broderie de sorte qu'il s'ouvre dans le cadre de broderie à la position que vous avez mémorisée dans le logiciel de broderie BERNINA.



> Toucher «Home».



> Appuyer sur le champ «Programme Setup».



> Appuyer sur le champ «Réglages de broderie».



> Appuyer sur le champ «Centrer le motif de broderie».



- > Pour ouvrir le motif de broderie à la position mémorisée, mettre le commutateur «Restaurer la position du motif de broderie mémorisée» sur «I».
- > Pour ouvrir le motif de broderie de manière centrée, mettre le commutateur «Restaurer la position du motif de broderie mémorisée» sur «0».

Calibrer le cadre de broderie

L'ajustage du cadre de broderie est l'ajustement de l'aiguille par rapport au milieu du cadre de broderie.

Condition préalable:

- Le module de broderie est raccordé.
- Le cadre de broderie est monté avec le gabarit de broderie correspondant.



> Appuyer sur le champ «Home».



> Appuyer sur le champ «Programme Setup».



> Appuyer sur le champ «Réglages de broderie».



- > Appuyer sur le champ «Ajuster le cadre de broderie».
- > Placer l'aiguille exactement au milieu du gabarit de broderie à l'aide des champs fléchés à l'écran.



> Valider la position de l'aiguille avec le champ «Confirmer».

Régler l'épaisseur du tissu

Si l'épaisseur de tissu, p. ex. d'un tissu éponge, est supérieure à 4 mm (0.15 inch), il est recommandé de choisir 7,5 mm (0.29 inch) ou 10 mm (0.39 inch). Plus épais est le tissu, plus lentement la machine brode. Si la machine est arrêtée, les modifications des réglages de base 4 mm (0.15 inch) sont annulées.



> Appuyer sur le champ «Home».



> Appuyer sur le champ «Programme Setup».



> Appuyer sur le champ «Réglages de broderie».



> Appuyer sur le champ «Sélectionner l'épaisseur du tissu».
> Sélectionner l'épaisseur du tissu.

Activation / Désactivation de la fonction Retrait du fil

La fonction doit être activée pour pouvoir retirer l'extrémité du fil vers le haut après l'avoir coupé et le tirer hors du tissu. Dans le cas de motifs de broderie avec des points longs, il est recommandé de désactiver la fonction Retrait du fil. Si la distance entre le pied-de-biche et le cadre de broderie est insuffisante, la fonction n'est pas réalisée.



> Appuyer sur le champ «Home».



> Appuyer sur le champ «Programme Setup».



> Appuyer sur le champ «Réglages de broderie».



> Appuyer sur le champ «Retrait du fil».



> Pour activer la fonction Retrait du fil, mettre le commutateur principal sur «I».
> Pour désactiver la fonction Retrait du fil, mettre le commutateur principal sur «0».

Régler les points d'arrêt

Les modèles de broderie sont programmés avec ou sans points d'arrêt. La machine reconnaît si aucun point d'arrêt n'est programmé et en insère quelques-uns.



> Appuyer sur le champ «Home».



> Appuyer sur le champ «Programme Setup».



> Appuyer sur le champ «Réglages de broderie».



> Appuyer sur le champ «Désactiver/activer les points d'arrêt».



> Pour désactiver les points d'arrêt au début du motif, mettre le commutateur dans la partie supérieure de l'écran sur «0».

– Si des points d'arrêt sont programmés pour un motif de broderie, ils sont brodés.

– Si aucun point d'arrêt n'est programmé pour un motif de broderie, aucun point n'est brodé.

> Pour activer les points d'arrêt au début du motif, mettre le commutateur dans la partie supérieure de l'écran sur «I».

– Si des points d'arrêt sont programmés pour un motif de broderie, ils sont brodés.

– Si aucun point d'arrêt n'est programmé pour un motif de broderie, les points d'arrêt sont ajoutés et brodés.

> Pour désactiver les points d'arrêt à la fin du motif, mettre le commutateur dans la partie inférieure de l'écran sur «0».

– Si des points d'arrêt sont programmés pour un motif de broderie, ils sont brodés.

– Si aucun point d'arrêt n'est programmé pour un motif de broderie, aucun point n'est brodé.

> Pour activer les points d'arrêt à la fin du motif, mettre le commutateur dans la partie inférieure de l'écran sur «I».

– Si des points d'arrêt sont programmés pour un motif de broderie, ils sont brodés.

– Si aucun point d'arrêt n'est programmé pour un motif de broderie, les points d'arrêt sont ajoutés et brodés.

Régler la coupe du fil

Les réglages de la coupe du fil peuvent être ajustés en fonction des besoins. Désactiver la coupe du fil avant un changement de fil (1) ou ajuster la longueur du point d'assemblage (3). La machine prend en charge la coupe des fils d'assemblage à partir de la longueur réglée. Régler d'abord à partir de quelle longueur les points d'assemblage doivent être coupés, puis choisir le motif de broderie.



La longueur du fil d'assemblage peut être réglée de 1 mm à 15 mm, le réglage de base est de 6 mm.

Cela signifie que tous les points d'assemblage plus longs que 6 mm sont automatiquement coupés. Si la valeur est réduite à 1 mm, il en résulte plus de coupes de fil, un temps de broderie plus long, et plusieurs extrémités de fil libre apparaissent sur la face inférieure du tissu, en particulier si la fonction Retrait du fil est en outre activée. Il n'y a par conséquent aucun point d'assemblage ou seulement très courts sur la face supérieure, ce qui donne une très belle image de broderie. Il peut être avantageux de réduire la longueur de la coupe de fil à 1 mm, en particulier pour broder des textes, ce qui généralement génère de très nombreux fils tendeurs courts. Pour d'autres motifs de broderie (notamment si les deux côtés du motif de broderie sont visibles), il peut être judicieux de ne pas trop réduire la longueur de coupe du fil pour qu'il n'y ait pas tellement de fils tendeurs courts sur la face inférieure qui sont au fur et à mesure brodés définitivement et deviennent difficiles à enlever.



> Appuyer sur le champ «Home».



> Appuyer sur le champ «Programme Setup».



> Appuyer sur le champ «Réglages de broderie».



> Appuyer sur le champ «Réglages de la coupe du fil».



- > Pour désactiver la coupe du fil automatique avant un changement de fil, mettre le commutateur dans la partie inférieure de l'écran (1) «0».
- > Pour activer la coupe du fil automatique avant un changement de fil, mettre le commutateur dans la partie inférieure de l'écran (1) sur «I».
- > Pour arrêter la machine pour la coupe du fil manuelle, mettre le commutateur dans la zone médiane de l'écran (2) sur «I».
- La machine s'arrête après 7 points environ, le fil peut alors être coupé manuellement.
- > Pour ne pas arrêter la machine pour la coupe du fil manuelle, mettre le commutateur dans la zone médiane de l'écran (2) sur «0».
- > Pour régler à partir de quelle longueur les points d'assemblage doivent être coupés, appuyer sur le champ «->» ou «+» (3).

Changer l'unité de mesure

L'unité de mesure en mode broderie peut être convertie de mm en pouce. Le réglage standard est le mm.



> Appuyer sur le champ «Home».



> Appuyer sur le champ «Programme Setup».



> Appuyer sur le champ «Réglages de broderie».



- > Appuyer sur le champ «Changer l'unité de mesure».
- > Pour changer l'unité de mesure du mode broderie en pouce, appuyer sur le champ «Inch» (1).

- > Pour changer l'unité de mesure du mode broderie en mm, appuyer sur le champ «mm» (2).

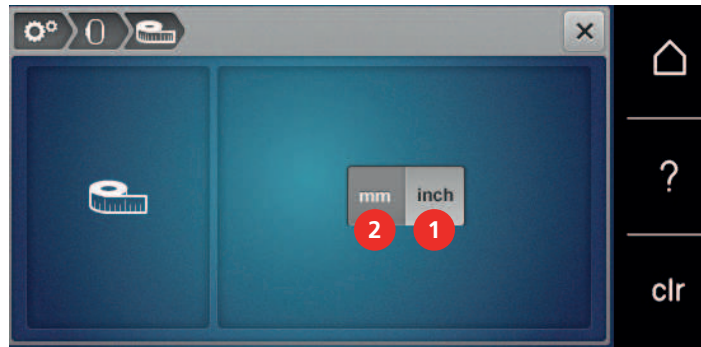

3.3 Sélectionner les réglages personnels



- > Appuyer sur le champ «Home».



- > Appuyer sur le champ «Programme Setup».



- > Appuyer sur le champ «Réglages personnalisés».



- > Sélectionner la couleur de l'écran et du fond d'écran souhaitée.
- > Pour modifier le texte de salutation, appuyer sur le champ de texte au-dessus des réglages de couleur.
- > Entrer le texte de salutation.
- > Pour les lettres en majuscules, appuyer sur le champ «ABC» (réglage standard).
- > Pour les lettres en minuscules, appuyer sur le champ «abc».
- > Pour les chiffres et les signes mathématiques, appuyer sur le champ «123».
- > Pour les caractères spéciaux, appuyer sur le champ «@&!».
- > Pour supprimer entièrement le texte, appuyer dans le champ de texte au-dessus du clavier.
- > Pour supprimer certaines lettres, appuyer sur le champ «DEL».



- > Pour accepter le texte, appuyer sur le champ «Confirmer».



- > Fermer la fenêtre.



- > Appuyer sur le champ «Home».
- Le texte de salutation est enregistré.

3.4 Fonctions de surveillance

Régler la surveillance du fil supérieur



> Appuyer sur le champ «Home».



> Appuyer sur le champ «Programme Setup».



> Appuyer sur le champ «Réglages de la surveillance».



- > Pour désactiver la surveillance du fil supérieur, mettre le commutateur en haut de l'écran sur «0».
- > Pour activer la surveillance du fil supérieur, mettre le commutateur en haut de l'écran sur «1».

Régler le contrôle du fil de canette



> Appuyer sur le champ «Home».



> Appuyer sur le champ «Programme Setup».



> Appuyer sur le champ «Réglages de la surveillance».



- > Pour désactiver la surveillance du fil de canette, mettre le commutateur en bas de l'écran sur «0».
- > Pour activer la surveillance du fil de canette, mettre le commutateur en bas de l'écran sur «1».

3.5 Réglage du son



> Appuyer sur le champ «Home».



> Appuyer sur le champ «Programme Setup».



> Appuyer sur le champ «Régler les sons».



- > Pour désactiver le son, mettre le commutateur (1) sur «0».
- > Pour activer le son, mettre le commutateur (1) sur «I».
- > Pour activer l'un des 4 sons lors de la sélection d'un motif de point, appuyer sur le champ «1 – 4» respectif dans la zone (2).



- > Pour désactiver le son lors de la sélection d'un motif de point, appuyer sur le champ «haut-parleur» dans la zone (2).
 - Le champ «haut-parleur» est encadré de blanc.

- > Pour activer l'un des 4 sons lors de la sélection de fonctions, appuyer sur le champ «1 – 4» respectif dans la zone (3).



- > Pour désactiver le son lors de la sélection de fonctions, appuyer sur le champ «haut-parleur» dans la zone (3).
 - Le champ «haut-parleur» est encadré de blanc.

- > Pour désactiver le son lors de l'utilisation des modes BSR, appuyer sur le champ «haut-parleur» dans la zone (4).



- Le champ «haut-parleur» est encadré de blanc.
- > Pour activer le son lors de l'utilisation des modes BSR, appuyer sur le champ «haut-parleur» dans la zone (4).

3.6 Réglages de la machine

Sélection de la langue



- > Toucher «Home».



- > Toucher «Programme Setup».



- > Toucher «Réglages de la machine».



- > Toucher «Sélection de la langue».
- > Toucher la langue choisie.

Réglage de la luminosité de l'écran

La luminosité de l'écran peut se régler selon ses propres besoins.



- > Appuyer sur le champ «Home».



- > Appuyer sur le champ «Programme Setup».



- > Appuyer sur le champ «Réglages de la machine».



- > Appuyer sur le champ «Régler la luminosité».
- > Pour modifier la luminosité de l'écran, déplacer le curseur dans la partie supérieure de l'écran vers la gauche ou vers la droite, appuyer respectivement sur le champ «+» ou «-».

Régler l'éclairage

La luminosité l'éclairage peut se régler selon ses propres besoins.



> Appuyer sur le champ «Home».



> Appuyer sur le champ «Programme Setup».



> Appuyer sur le champ «Réglages de la machine».



> Appuyer sur le champ «Régler la luminosité».



> Pour désactiver l'éclairage, mettre le commutateur sur «0».
 > Pour activer l'éclairage, mettre le commutateur sur «I».
 > Pour régler l'éclairage, déplacer le curseur dans la partie inférieure de l'écran vers la gauche ou vers la droite, ou appuyer respectivement sur le champ «+» ou «-».

Contrôler la version du micrologiciel

Les versions du micrologiciel et du matériel de la machine s'affichent.



> Appuyer sur le champ «Home».



> Appuyer sur le champ «Programme Setup».



> Appuyer sur le champ «Réglages de la machine».



> Appuyer sur le champ «Informations».



> Appuyer sur le champ «Informations sur le micrologiciel et le matériel».

Vérifier le nombre total de points

Le nombre total de points de la machine ainsi que le nombre de points depuis le dernier entretien effectué par le revendeur BERNINA s'affichent.



> Appuyer sur le champ «Home».



> Appuyer sur le champ «Programme Setup».



> Appuyer sur le champ «Réglages de la machine».



> Appuyer sur le champ «Informations».



> Appuyer sur le champ «Informations sur le micrologiciel et le matériel».

Saisir les données du revendeur

Les coordonnées de votre revendeur BERNINA peuvent être saisies.



> Appuyer sur le champ «Home».



> Appuyer sur le champ «Programme Setup».



> Appuyer sur le champ «Réglages de la machine».



> Appuyer sur le champ «Informations».



> Pour entrer les coordonnées du revendeur, appuyer sur le champ «Coordonnées du revendeur».



> Pour entrer la désignation commerciale du revendeur BERNINA, appuyer sur le champ «Désignation commerciale».



> Pour entrer l'adresse du revendeur BERNINA, appuyer sur le champ «Adresse».



> Pour entrer le numéro de téléphone du revendeur BERNINA, appuyer sur le champ «Téléphone».









> Pour entrer le site Web ou l'adresse email du revendeur BERNINA, appuyer sur le champ «Internet».

Enregistrer les données de service











Les données de service renseignant sur l'état actuel de la machine peuvent être enregistrées sur la clé USB BERNINA (accessoire en option) et transmises au revendeur spécialisé BERNINA.

> Enficher sur le port USB une clé USB BERNINA (accessoire en option) qui possède suffisamment de mémoire libre.

-  > Appuyer sur le champ «Home».
-  > Appuyer sur le champ «Programme Setup».
-  > Appuyer sur le champ «Réglages de la machine».
-  > Appuyer sur le champ «Informations».
-  > Appuyer sur le champ «Données de service».
-  > Appuyer sur le champ «LOG».
 - Un entourage blanc entoure maintenant le champ «LOG».
- > L'entourage blanc doit disparaître avant de retirer la clé USB BERNINA (accessoire en option).

Restaurer les réglages de base

ATTENTION : Cette fonction supprime tous les réglages personnalisés.

-  > Appuyer sur le champ «Home».
-  > Appuyer sur le champ «Programme Setup».
-  > Appuyer sur le champ «Réglages de la machine».
-  > Appuyer sur le champ «Réglages de base».
-  > Appuyer sur le champ «Réglages de base de la couture».
-  > Pour restaurer les réglages de base des paramètres de couture, appuyer sur le champ «Confirmer ».
-  > Appuyer sur le champ «Réglages de base de la broderie».
-  > Pour restaurer les réglages de base des paramètres de broderie, appuyer sur le champ «Confirmer ».
-  > Appuyer sur le champ «Tous les réglages de base».
-  > Pour restaurer tous les réglages de base, appuyer sur le champ «Confirmer» et redémarrer la machine.

Effacer ses fichiers

Il est possible d'effacer les motifs qui ne sont plus nécessaires et de faire de la place pour de nouveaux motifs.





> Appuyer sur le champ «Home».



> Appuyer sur le champ «Programme Setup».



> Appuyer sur le champ «Réglages de la machine».



> Appuyer sur le champ «Réglages de base».



> Appuyer sur le champ «Effacement des données de la mémoire personnelle».



> Appuyer sur le champ «Confirmer» pour effacer toutes les données de la mémoire personnelle.



> Appuyer sur le champ «Effacer les motifs de broderie personnels».



> Appuyer sur le champ «Confirmer» pour effacer tous les motifs de broderie de la mémoire personnelle.

Effacer des motifs sur la clé USB BERNINA

Si vous souhaitez effacer certains motifs enregistrés sur votre clé USB BERNINA (accessoire en option), il suffit de les connecter à la machine et d'effacer les données.

> Enficher la clé USB BERNINA (accessoire en option) dans le port USB de la machine.

> Appuyer sur le champ «Home».



> Appuyer sur le champ «Programme Setup».



> Appuyer sur le champ «Réglages de la machine».



> Appuyer sur le champ «Réglages de base».



> Appuyer sur le champ «Effacer des données sur la clé USB».



> Appuyer sur le champ «Confirmer» pour effacer toutes les données sur la clé USB BERNINA (accessoire en option).

Calibrer le pied traîneau pour boutonnière n° 3A

Le pied traîneau pour boutonnière n° 3A et la machine sont assortis l'un à l'autre et doivent seulement être utilisés ensemble.

Condition préalable:

- Le pied traîneau pour boutonnière n° 3A est monté.
- Le fil n'est pas enfilé sur l'aiguille.

-  > Appuyer sur le champ «Home».
-  > Appuyer sur le champ «Programme Setup».
-  > Appuyer sur le champ «Réglages de la machine».
-  > Appuyer sur le champ «Maintenance/Mise à jour».
-  > Appuyer sur le champ «Calibrer le pied traîneau pour boutonnière n° 3A».
-  > Pour démarrer le calibrage, appuyer sur la touche «Start/Stop».
-  > Une fois le calibrage terminé, fermer la fenêtre.

Actualisation du micrologiciel de la machine

Le micrologiciel actuel de la machine ainsi que des instructions détaillées décrivant le processus de mise à jour peuvent être téléchargés à partir de www.bernina.com. En règle générale, les données personnelles et les réglages sont automatiquement repris lors d'une mise à jour du micrologiciel. Pour des raisons de sécurité, il est cependant recommandé de sauvegarder les données et les réglages sur la clé USB BERNINA (accessoire en option) avant de procéder à une mise à jour du micrologiciel. Si des données et des réglages se sont perdus au cours de la mise à jour du micrologiciel, ceci permet ultérieurement de les retrouver et de les retransférer sur la machine.



ATTENTION

Si la clé USB BERNINA (accessoire en option) est retirée trop tôt

Le micrologiciel n'est pas actualisé et la machine ne peut pas être utilisée.

> Ne retirer la clé USB BERNINA (accessoire en option) qu'après l'actualisation complète.

> Insérer dans le port USB la clé USB BERNINA (accessoire en option) formatée en FAT32 et comportant la nouvelle version du micrologiciel.

-  > Appuyer sur le champ «Home».
-  > Appuyer sur le champ «Programme Setup».
-  > Appuyer sur le champ «Réglages de la machine».



> Appuyer sur le champ «Maintenance/Mise à jour».



> Appuyer sur le champ «Actualiser la machine».



> Appuyer sur le champ «Sauvegarder des données sur la clé USB».
– Ce champ est marqué d'une coche verte.



> Pour démarrer la mise à jour du micrologiciel, appuyer sur le champ «Mise à jour».

Restaurer des données sauvegardées

Si des données et des réglages se sont perdus au cours de la mise à jour du logiciel, ceux-ci peuvent être retrouvés et retransférés sur la machine.

ATTENTION

Si la clé USB BERNINA (accessoire en option) est retirée trop tôt

Les données sauvegardées ne sont pas transférées et la machine ne peut pas être utilisée.

> Ne retirer la clé USB BERNINA (accessoire en option) qu'après la transmission complète des données sauvegardées.

> Enficher sur le port USB de la machine la clé USB BERNINA contenant les données et les réglages sauvegardés.



> Appuyer sur le champ «Home».



> Appuyer sur le champ «Programme Setup».



> Appuyer sur le champ «Réglages de la machine».



> Appuyer sur le champ «Maintenance/Mise à jour».



> Appuyer sur le champ «Actualiser la machine».



> Appuyer sur le champ «Transférer les données sauvegardées vers la machine».
– Ce champ est marqué d'une coche verte.

Nettoyer le capteur de fil

Le chapitre «Entretien et nettoyage» donne à ce sujet des instructions détaillées et illustrées.



> Appuyer sur le champ «Home».



> Appuyer sur le champ «Programme Setup».



> Appuyer sur le champ «Réglages de la machine».



> Appuyer sur le champ «Maintenance/Mise à jour».



> Appuyer sur le champ «Nettoyer le capteur de fil».
> Nettoyer le capteur de fil en suivant les instructions à l'écran.

Lubrifier la machine



Composants à commande électrique

Risque de blessure au niveau de l'aiguille et du crochet.

> Débrancher la machine et retirer la prise du réseau.



Huiler le crochet

Une quantité d'huile trop importante risque de salir le tissu et le fil.

> Après avoir huilé, coudre/broder d'abord un tissu échantillon.

Lubrifier la machine en suivant les animations du programme Setup. Le chapitre «Entretien et nettoyage» donne à ce sujet des instructions détaillées et illustrées. Ne lubrifier la machine qu'avec de l'huile BERNINA.



> Appuyer sur le champ «Home».



> Appuyer sur le champ «Programme Setup».



> Appuyer sur le champ «Réglages de la machine».



> Appuyer sur le champ «Maintenance/Mise à jour».



> Appuyer sur le champ «Lubrifier la machine».
> Lubrifier la machine en suivant les instructions à l'écran.

Déballer le module de broderie

Afin de pouvoir ranger le module de broderie dans son emballage d'origine sans déplacer le bras de broderie à la main, le bras de broderie doit tout d'abord être amené dans sa position de rangement.

Condition préalable:

- Le module de broderie est connecté à la machine.



> Appuyer sur le champ «Home».



> Appuyer sur le champ «Programme Setup».



> Appuyer sur le champ «Réglages de la machine».



> Appuyer sur le champ «Maintenance/Mise à jour».



> Appuyer sur le champ «Position de rangement du module de broderie».
> Suivre les instructions à l'écran.

4 Réglages du système

4.1 Ouvrir le guide

Le tutoriel fournit des informations et des explications sur les différents domaines de la couture et de la broderie ainsi que sur les différents points.



- > Appuyer sur le champ «Home».



- > Appuyer sur le champ «Tutoriel».
- > Choisir le thème souhaité pour obtenir des informations.

4.2 Ouvrir le conseiller en couture

Le conseiller en couture informe sur l'aide à la décision relative aux projets de couture. Après avoir entré le tissu choisi et le projet de couture souhaité, des recommandations sur l'aiguille et le pied-de-biche adaptés s'affichent.



- > Appuyer sur le champ «Home».



- > Appuyer sur le champ «Conseiller en couture».
- > Choisir le tissu qui va être cousu.
- > Choisir le projet de couture.

4.3 Utiliser le mode éco

Pour des interruptions de travail prolongées, la machine peut être commutée en mode eco.



- > Appuyer sur le champ «Home».



- > Appuyer sur le champ «Mode eco».
 - L'écran s'éteint. La consommation en courant est réduite et l'éclairage s'éteint.
- > Pour désactiver le mode eco, appuyer sur le symbole eco à l'écran.
 - La machine est de nouveau prête à l'emploi.

4.4 Ouvrir l'aide



- > Ouvrir la fenêtre d'aide sur l'écran.
- > Pour démarrer le mode Aide, appuyer sur le champ «Aide».
- > Appuyer sur le champ de l'écran pour lequel vous souhaitez obtenir de l'aide.
 - Le champ d'aide correspondant au champ sélectionné sur l'écran s'affiche.

4.5 Rejeter toutes les modifications avec «clr»

Toutes les modifications des motifs peuvent être réinitialisées au réglage de base, à l'exception des motifs enregistrés dans la mémoire personnelle et des fonctions de surveillance.



- > Appuyer sur le champ «clr».

5 La couture créative

5.1 Aperçu du menu de sélection couture

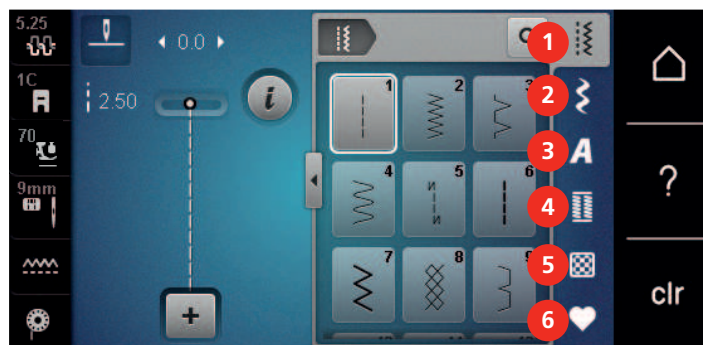

1	Points utilitaires	4	Boutonnères
2	Points décoratifs	5	Points quilt
3	Alphabets	6	Mémoire personnelle

Sélectionner le motif de point

- > Sélectionner le motif de point, l'alphabet ou la boutonnière.
- > Pour afficher d'autres motifs de point, effleurer vers le haut avec le stylet/le doigt dans la zone des Points utilitaires, Alphabet ou Boutonnères.
- > Pour agrandir l'affichage, appuyer sur le champ «Afficher tous les motifs de point» (1).
- > Pour réduire l'affichage des motifs de point, réappuyer sur le champ sur «Afficher tous les motifs de point» (1).

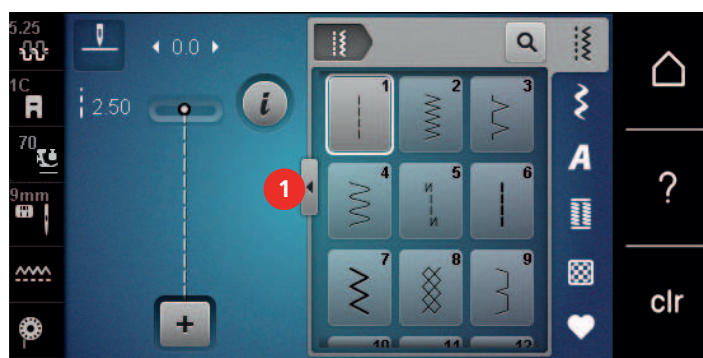

- > Pour sélectionner le motif de point en entrant le numéro de point, appuyer sur le champ «Saisie du numéro du motif de point».

5.2 Dualtransport (avancement biface) BERNINA



Il est recommandé d'adapter la pression du pied-de-biche au tissu choisi. Plus le tissu est épais, plus la pression du pied-de-biche doit être relâchée.

Avec le système d'entraînement biface BERNINA Dual Transport, le dessus et le dessous du tissu avancent simultanément. Ainsi, même les tissus lisses et fins avancent régulièrement. Les rayures et les carreaux seront ainsi cousus avec précision.

Le système d'entraînement BERNINA Dual Transport s'utilise principalement avec les projets de couture suivants :

- Couture : Toutes les coutures sur les tissus difficiles, par ex., ourlets, fermetures à glissière.

- Patchwork : Pour obtenir des lignes et blocs précis et pour les points décoratifs jusqu'à 9 mm de largeur.
- Appliqués : Couture de rubans et entourage avec des biais.

Tissus difficiles :

- Velours, en règle générale dans la direction du poil.
- Éponge.
- Jersey, surtout latéralement à la maille.
- Fourrure synthétique ou apprêtée.
- Tissu/fourrure polaire.
- Tissus ouatinés.
- Rayures et carreaux.
- Tissus de rideaux avec rapports de dessin.

Tissus qui avancent mal :

- Similicuir, tissus enduits (optimal avec l'accessoire en option pied pour zigzag n° 52D avec semelle de glissement).

5.3 Régler la vitesse

La vitesse peut être adaptée en continu à l'aide du régulateur de vitesse.

- > Pour réduire la vitesse, repousser le régulateur de vitesse vers la gauche.
- > Pour augmenter la vitesse, repousser le régulateur de vitesse vers la droite.

5.4 Régler la tension du fil supérieur

Le réglage de base de la tension du fil supérieur s'effectue automatiquement lors du choix du motif de point ou de broderie.

La tension du fil supérieur est réglée dans les usines BERNINA et testée sur la machine. Les fils utilisés, fil supérieur et de canette, sont des fils Metrosene/Seralon 100/2 (maison Mettler).

L'utilisation d'autres fils de couture et de broderie peut exiger une modification de la tension du fil supérieur. Il peut donc être nécessaire d'adapter individuellement la tension du fil supérieur au projet de couture ou de broderie ainsi qu'au point ou motif de broderie choisi.

Plus élevé est la tension du fil supérieur, plus tendu est le fil supérieur et le fil de canette est plus fortement tiré dans le tissu. Si la tension du fil supérieur est réduite, le fil supérieur est moins tendu et le fil de canette est plus faiblement tiré dans le tissu.

Les modifications de la tension du fil supérieur influencent le motif de point sélectionné et tous les motifs de broderie. Pour modifier de façon permanente la tension du fil supérieur pour le mode couture, utiliser (voir page 50) et pour le mode broderie, utiliser (voir page 55) dans le programme Setup.

Condition préalable:

- La tension du fil supérieur est modifiée dans le programme Setup.
- > Appuyer sur le champ «Tension du fil supérieur».



- > Déplacer le curseur avec le stylet/le doigt pour augmenter ou réduire la tension du fil supérieur.



- > Appuyer à droite sur le champ encadré de jaune pour ignorer les modifications et revenir au réglage de base.
- > Appuyer à gauche sur le champ encadré de jaune pour ignorer les modifications faites dans le **Programme Setup** et revenir au réglage de base.

5.5 Modifier un motif de point

Modification de la largeur de point

- > Pour réduire la largeur de point, tourner le «Bouton multifonction en haut» vers la gauche.
- > Pour augmenter la largeur de point, tourner le «Bouton multifonction en haut» vers la droite.
- > Pour accéder à d'autres possibilités de réglage, appuyer sur le champ «Largeur de point» (1).

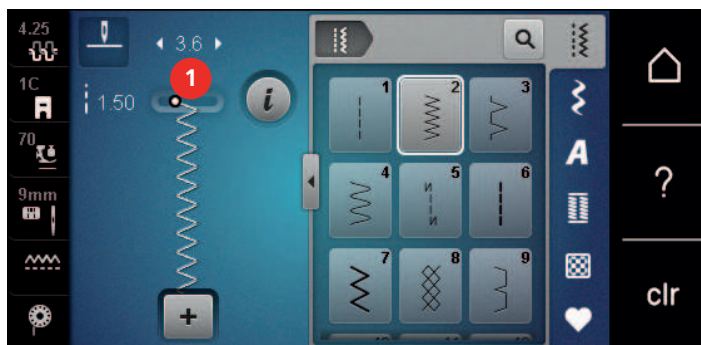

Modification de la longueur de point

- > Pour réduire la longueur de point, tourner le «Bouton multifonction en bas» vers la gauche.
- > Pour augmenter la longueur de point, tourner le «Bouton multifonction en bas» vers la droite.
- > Pour accéder à d'autres possibilités de réglage, appuyer sur le champ «Longueur de point» (1).

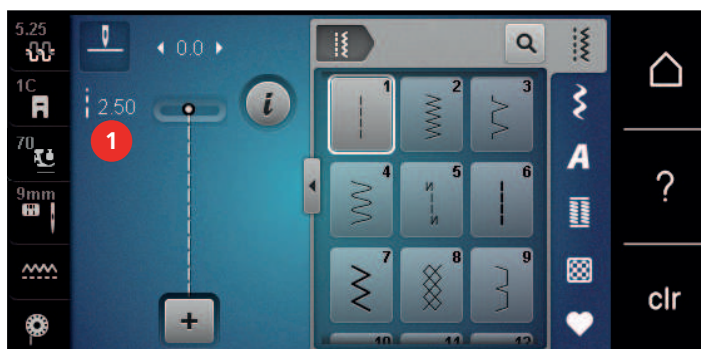

Corriger l'équilibrage

Certains tissus, fils et garnitures peuvent influencer la qualité du point programmé dans la machine qui présentera alors un aspect irrégulier. L'équilibrage électronique permet de corriger ces différences et d'adapter ainsi parfaitement le motif de point au tissu employé.

- > Sélectionner le motif de point ou l'alphabet.
- > Coudre le motif de point.
- > Appuyer sur le champ Dialogue «i».



- > Appuyer sur le champ «équilibrage».
 - Une prévisualisation du motif de point s'affiche.

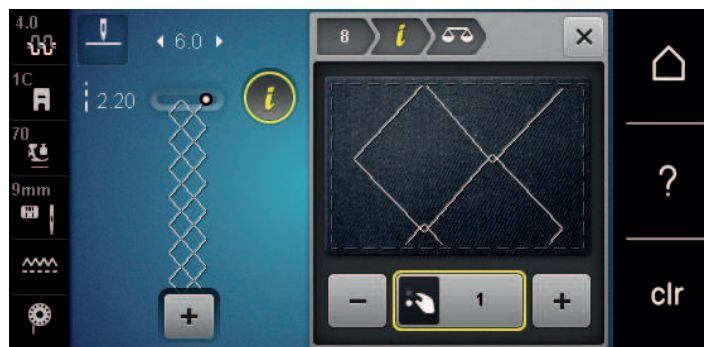

- > Pour corriger l'orientation longitudinale du motif de point, tourner le «bouton multifonction en bas» jusqu'à ce que la prévisualisation du motif de point coïncide avec le motif de point cousu sur le tissu.
- > Les modifications des réglages d'équilibrage peuvent être enregistrées selon les points dans la «Mémoire personnelle».
- > Les réglages d'équilibrage modifiés restent seulement valables jusqu'à ce que la «touche clr» soit enfoncée ou que la machine soit arrêtée.

Régler la répétition de motif

Jusqu'à 99 points types peuvent être répétés.

- > Sélectionner le motif de point ou l'alphabet.
- > Appuyer sur le champ Dialogue «i».



- > Appuyer sur le champ «Répéter le motif».
 - Un nouvel écran apparaît.
- > Entrer le nombre de motifs de point souhaité.



- > Appuyer sur le champ «Confirmer».

Renverser un motif de point

- > Sélectionner le motif de point ou l'alphabet.
- > Appuyer sur le champ Dialogue «i».



- > Appuyer sur le champ «Renversement gauche/droite» pour renverser le motif de point de la gauche vers la droite.



- > Appuyer sur le champ «Renversement en haut/en bas» pour coudre le motif de point dans la direction contraire à la couture.

Modification de la longueur d'un motif de point

Les motifs de point peuvent être allongés ou raccourcis.



- > Sélectionner le motif de point ou l'alphabet.
- > Appuyer sur le champ Dialogue «i».



- > Appuyer sur le champ «Modifier la longueur d'un motif de point».
- > Déplacer le curseur à l'écran avec le stylet ou le doigt pour régler la longueur d'un motif de point.
- > Appuyer sur le champ «+100%» (1) pour augmenter la longueur du motif par cran de 100 %.



Régler la fonction de compteur de points

La fonction de compteur de points ne peut pas être réglée avec tous les motifs de points. Si par exemple le point de nid d'abeille n° 8 est sélectionné, la fonction de comptage des points est indisponible.



- > Sélectionner le motif de point.
- > Appuyer sur le champ de dialogue «i».



- > Appuyer sur le champ «programmer la longueur avec le compteur de points».
- > Coudre la longueur souhaitée.

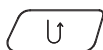

- > Appuyer sur la touche de «couture en marche arrière».
 - L'affichage bascule sur «Auto» et le motif de point sélectionné est enregistré avec sa nouvelle longueur jusqu'à l'arrêt de la machine.

Couture d'un motif de point avec point triple

Pour un plus bel effet, les motifs de point peuvent être cousus en triple. Mais les motifs de point ne permettent pas tous d'être cousus avec le point triple.



- > Sélectionner le motif de point.
- > Appuyer sur le champ Dialogue «i».



- > Appuyer sur le champ «Point triple».

Couture en marche arrière

- > Sélectionner le motif de point ou l'alphabet.
- > Régler l'arrêt de l'aiguille en bas (de façon permanente) pour passer immédiatement en marche arrière lorsque la touche «Couture en marche arrière» est actionnée.
- > Régler la position de l'aiguille en haut (de façon permanente) pour coudre encore un point vers l'avant avant de passer à la couture en marche arrière.

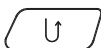

Couture continue en marche arrière

- > Sélectionner le motif de point ou l'alphabet.
- > Appuyer sur le champ Dialogue «i».

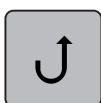

- > Pour coudre en permanence en marche arrière, appuyer sur le champ «Couture en marche arrière».
 - La machine coud en arrière tant qu'il n'est pas réappuyé sur le champ «Couture en marche arrière».

Couture en marche arrière point à point

- > Sélectionner le motif de point ou l'alphabet.
- > Appuyer sur le champ Dialogue «i».



- > Pour coudre les derniers 200 points en marche arrière point à point, appuyer sur le champ «Couture en marche arrière point à point».

5.6 Combiner des motifs de points

Aperçu sur le mode combiné



- | | | | |
|---|-------------------------------------------|---|------------------------------------------------|
| 1 | Largeur de point du motif de point actif | 3 | Mode combiné/mode unique |
| 2 | Longueur de point du motif de point actif | 4 | Motif de point isolé au sein d'une combinaison |

Création d'une combinaison de motifs de point

Le mode combinaison permet de créer des motifs de point et des lettres d'alphabet à sa guise. Il est par exemple possible de créer l'inscription BERNINA en combinant des lettres d'alphabet quelconques.

- + > Appuyer sur le champ «mode unique/mode combiné».
- > Sélectionner le motif de point choisi.



- + > Réappuyer sur le champ «Mode unique/Mode combinaison» pour revenir au mode unique.

Enregistrer une combinaison de motifs de points

Pour pouvoir réutiliser des combinaisons de motifs de points personnalisées, celles-ci peuvent être enregistrées dans le dossier «Mémoire personnelle».

- > Créer une combinaison de motifs de points.
- > Appuyer sur le champ «Mémoire personnelle».



- > Appuyer sur le champ «Enregistrer des motifs de point».



- > Appuyer sur le champ «Confirmer» ou sur le champ entouré de jaune pour enregistrer la combinaison de motifs de points.

Télécharger une combinaison de motifs de points

- + > Appuyer sur le champ «mode unique/mode combiné».



- > Appuyer sur le champ «Mémoire personnelle».



- > Appuyer sur le champ «Ouvrir une combinaison enregistrée».
- > Sélectionner la combinaison de motifs de points.

Écraser une combinaison de motifs de points

- > Créer une combinaison de motifs de points.
- > Appuyer sur le champ «mémoire personnelle».



- > Appuyer sur le champ «enregistrer un motif de point».
- > Sélectionner la combinaison de motifs de points qui doit être écrasée.



- > Appuyer sur le champ «confirmer» pour écraser la combinaison de motifs de points.

Effacer une combinaison de motifs de points

- > Créer une combinaison de motifs de points.
- > Appuyer sur le champ de Dialogue «i».



- > Appuyer sur le champ «modifier toute une combinaison».



- > Appuyer sur le champ «effacer».



- > Appuyer sur le champ «confirmer».



Modification d'un motif individuel

- > Créer une combinaison de motifs de point.
- > Appuyer avec le stylet/le doigt sur la position (1) souhaitée dans la combinaison de motifs de point pour sélectionner un motif de point unique.



- > Appuyer sur le champ Dialogue «i» pour modifier le motif de point unique.



Effacer un motif de point unique

- > Créer une combinaison de motifs de points.
- > Appuyer avec le stylet/le doigt sur la position (1) souhaitée dans la combinaison de motifs de point pour sélectionner un motif de point unique.



- > Appuyer sur le champ Dialogue «i».





> Appuyer sur le champ «Supprimer» pour supprimer le motif de point unique.

ou

- > Avec le stylet/le doigt, appuyer sur le motif de point souhaité (1) dans la combinaison des motifs de point, maintenir la pression et déplacer le motif de point vers l'extérieur.
 - Le motif de point est supprimé.

Insertion d'un motif de point unique

Le nouveau motif de point est toujours inséré **sous** le motif de point choisi.

- > Créer une combinaison de motifs de point.
- > Appuyer avec le stylet/le doigt sur la position (1) souhaitée dans la combinaison de motifs de point pour sélectionner un motif de point unique.



- > Sélectionner un nouveau motif de point.

Adapter la longueur et la largeur de motif de point

La longueur et la largeur des différents motifs de point au sein d'une combinaison de motifs de points peuvent être adaptées au motif de point le plus long et le plus large de la combinaison.

- > Créer une combinaison de motifs de points.
- > Appuyer sur le champ Dialogue «i».

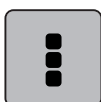

- > Appuyer sur le champ «Modifier toute une combinaison».



- > Appuyer sur le champ «Longueur de point totale» (1).

- > Appuyer sur le champ «Adapter la longueur de point au sein d'une combinaison» (2).
 - Les longueurs des motifs de point s'adaptent à la longueur du motif de point le plus long de la combinaison



- > Appuyer sur le champ «largeur de point» (3).
- > Appuyer sur le champ «Adapter la largeur de point au sein d'une combinaison» (4).
 - Les largeurs des motifs de point s'adaptent à la largeur du motif de point le plus large de la combinaison

En outre, la longueur et la largeur d'une combinaison de motifs de point peut être agrandie ou réduite proportionnellement.

- > Pour réduire proportionnellement la largeur de la combinaison de motifs de point, tourner le «Bouton multifonction en haut» vers la gauche.
- > Pour agrandir proportionnellement la largeur de la combinaison de motifs de point, tourner le «Bouton multifonction en haut» vers la droite.
- > Pour réduire proportionnellement la longueur de la combinaison de motifs de point, tourner le «Bouton multifonction en bas» vers la gauche.
- > Pour agrandir proportionnellement la longueur de la combinaison de motifs de point, tourner le «Bouton multifonction en bas» vers la droite.

Renverser une combinaison de motifs de points



- > Créer une combinaison de motifs de points.
- > Appuyer sur le champ de Dialogue «i».

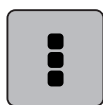

- > Appuyer sur le champ «modifier toute une combinaison».



- > Appuyer sur le champ «renversement gauche/droite» pour renverser toute la combinaison de motifs de points de la gauche vers la droite.
- > Appuyer une nouvelle fois sur le champ «renversement gauche/droite» pour réinitialiser les modifications et retourner au réglage de base.

Diviser une combinaison de motifs de points

Une combinaison de motifs de points peut être sous-divisée. La division s'effectue **sous** le curseur. Seule la partie où le curseur est placé sera cousue. Déplacer le curseur pour continuer la couture de l'autre partie.

- > Créer une combinaison de motifs de points.
- > Sélectionner avec le stylet/le doigt la position souhaitée où la combinaison de motifs de points doit être divisée.



> Appuyer sur le champ de dialogue «i».

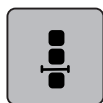

> Appuyer sur le champ «modifier une combinaison au niveau du curseur».

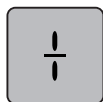

> Appuyer sur le champ «diviser une combinaison».

Interrompre une combinaison de motifs de points

Une combinaison de motifs de points peut être interrompue à divers endroits. L'interruption s'effectue **sous** le curseur.

- > Créer une combinaison de motifs de points.
- > Sélectionner avec le stylet/le doigt la position souhaitée où la combinaison de motifs de points doit être interrompue.



> Appuyer sur le champ de dialogue «i».

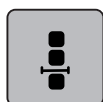

> Appuyer sur le champ «modifier une combinaison au niveau du curseur».

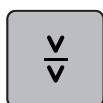

- > Appuyer sur le champ «interrompre une combinaison».
- > Coudre la première partie puis replacer le tissu.

Arrêter une combinaison de motifs de points

- > Créer une combinaison de motifs de points.
- > Sélectionner avec le stylet/le doigt la position souhaitée où la combinaison de motifs de points doit être arrêtée.



> Appuyer sur le champ de Dialogue «i».

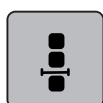

> Appuyer sur le champ «modifier une combinaison au niveau du curseur».



- > Appuyer sur le champ «arrêter (points d'arrêt)».
 - Le début et la fin de chaque motif d'une combinaison peuvent être sécurisés.

Régler la répétition de motif

- > Créer une combinaison de motifs de points.
- > Appuyer sur le champ Dialogue «i».



Télécharger un motif de point dans la mémoire personnelle

Condition préalable:

- Le motif de point est enregistré dans la mémoire personnelle.



> Appuyer sur le champ «Mémoire personnelle».



> Appuyer sur le champ «Charger un motif de point».
> Sélectionner le dossier dans lequel se trouve le motif de point.
> Sélectionner le motif de point.

Effacer un motif de point dans la mémoire personnelle

Condition préalable:

- Le motif de point est enregistré dans la mémoire personnelle.



> Appuyer sur le champ «mémoire personnelle».



> Appuyer sur le champ «effacer».
> Sélectionner le dossier dans lequel se trouve le motif de point.
> Sélectionner le motif de point.



> Appuyer sur le champ «confirmer» pour effacer le motif de point.

Enregistrement de motifs de point sur la clé USB BERNINA

Il est aussi possible d'enregistrer sur la clé USB BERNINA autant de motifs de point que voulu mais aussi des motifs de point personnalisés.

> Sélectionner le motif de point, l'alphabet ou la boutonnière.
> Modifier des motifs de point.
> Appuyer sur le champ «Mémoire personnelle».



> Appuyer sur le champ «Enregistrer des motifs de point».
> Enficher la clé USB BERNINA dans le port USB de la machine.



> Appuyer sur le champ «Clé USB».



> Appuyer sur le champ «Confirmer».

Chargement de motifs de point à partir de la clé USB BERNINA



> Appuyer sur le champ «Mémoire personnelle».



> Appuyer sur le champ «Charger un motif de point».

- > Appuyer sur le champ (1).

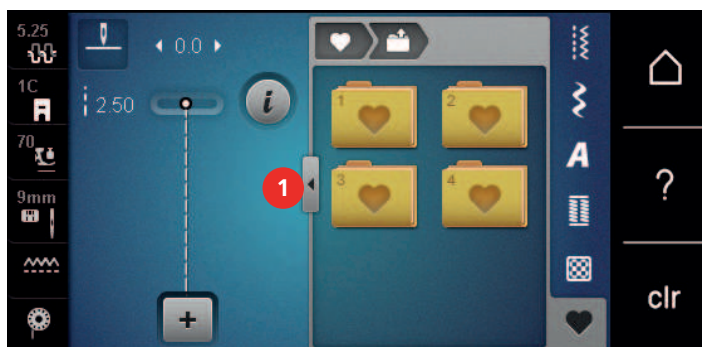

- > Enficher la clé USB BERNINA dans le port USB de la machine.
- > Appuyer sur le champ «Clé USB».
- > Sélectionner le motif de point choisi.

Effacer un motif de point depuis la clé USB BERNINA

- > Appuyer sur le champ «mémoire personnelle».



- > Appuyer sur le champ «effacer».
- > Enficher la clé USB BERNINA dans le port USB de la machine.
- > Sélectionner le motif de point qui doit être effacé.



- > Appuyer sur le champ «confirmer».



5.8 Arrêter (points d'arrêt)

Sécuriser avec le champ «arrêter» (points d'arrêt)

Le début et la fin de chaque motif d'une combinaison peuvent être sécurisés.

- > Appuyer sur le champ de dialogue «i».



- > Appuyer sur le champ «arrêter (points d'arrêt)» avant le début de la couture.
 - Le début de la couture du motif de point/de la combinaison de motifs de points est arrêté avec 4 points.
- > Appuyer sur le champ «arrêter (points d'arrêt)» pendant la couture.
 - La fin de la couture du motif de point ou du motif de la combinaison active est arrêté avec 4 points.



Couture avec la touche «Point d'arrêt»

Différentes fonctions peuvent être programmées pour la touche «Point d'arrêt».

- > Appuyer sur la touche «Point d'arrêt» avant de coudre ou pendant la couture.
 - Un symbole d'arrêt indique pendant la couture que la fonction est activée et que le motif de point ou le motif actif de la combinaison de motifs de point est cousu automatiquement à la fin selon le nombre de points programmés.



5.9 Équilibrer les couches de tissus

Si le pied-de-biche est incliné à un endroit très épais, la griffe d'entraînement ne peut pas saisir correctement le tissu et garantir une couture nette.

- > Glisser 1 – 3 plaquettes d'équilibrage de la hauteur sous le pied-de-biche par l'arrière, tout près de l'aiguille, pour équilibrer la hauteur.

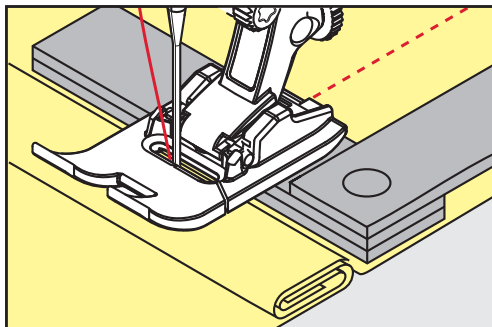

– Le pied-de-biche repose horizontalement sur le projet de couture.

- > Glisser 1 – 3 plaquettes d'équilibrage de la hauteur sous le pied-de-biche par l'avant, tout près de l'aiguille, pour équilibrer la hauteur.

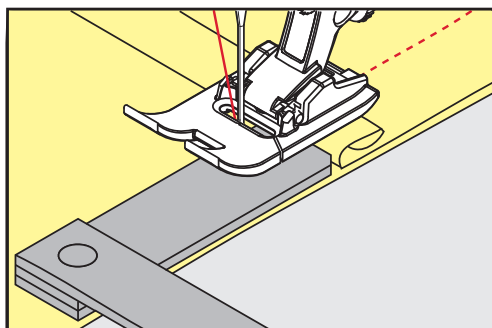

– Le pied-de-biche repose horizontalement sur le projet de couture.

- > Coudre jusqu'à ce que le pied-de-biche ait dépassé cet emplacement épais.
- > Retirer ensuite la ou les plaquettes.

5.10 Coudre des coins

Dans la couture d'angles, l'ouvrage avance mal car seule une petite partie de l'ouvrage repose effectivement sur la griffe d'entraînement. L'équilibrage de la hauteur permet au tissu d'avancer plus régulièrement.

- > Dès que le bord du tissu est atteint, s'arrêter avec la position de l'aiguille en bas.
- > Relever le pied-de-biche.
- > Tourner le tissu dans la position souhaitée.
- > Glisser 1 – 3 plaquettes d'équilibrage de la hauteur à la droite du pied-de-biche tout près du projet de couture.
- > Abaisser le pied-de-biche.

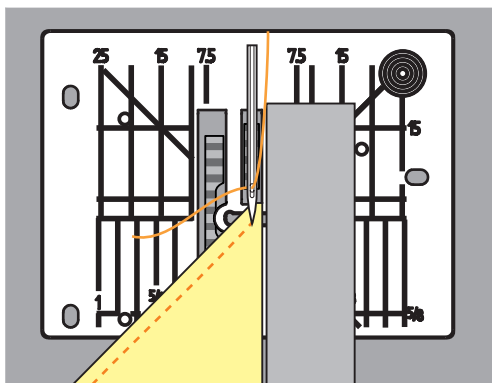







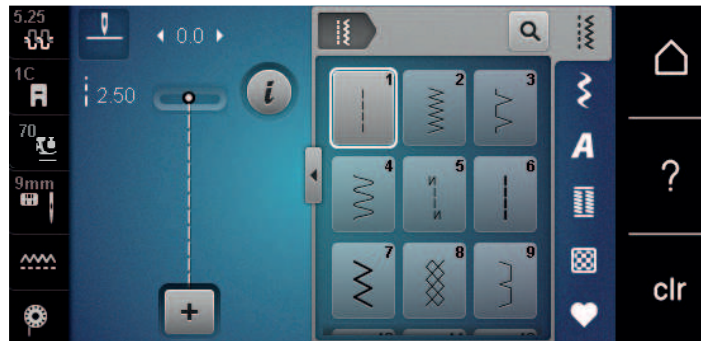

















- > Poursuivre la couture jusqu'à ce que le projet de couture repose parfaitement sur la griffe d'entraînement.











6 Points utilitaires

6.1 Aperçu sur les points utilitaires



Motif de point	Numéro de point	Nom	Description
	1	Point droit	Couture d'assemblage et piquage.
	2	Zigzag	Renforcer des coutures, surfiler des bords, coudre des coutures élastiques et des dentelles.
	3	Surjet variable	Assembler et coudre et surfiler en même temps des tissus élastiques.
	4	Couture serpentine	Reprendre avec une couture serpentine, raccommoder un tissu, renforcer des bords.
	5	Programme de points d'arrêt	Arrêter le début et la fin d'une couture au point droit.
	6	Point droit triple	Pour des coutures robustes sur les tissus épais, les ourlets et les coutures visibles.
	7	Point zigzag triple	Pour des coutures robustes sur les tissus épais, les ourlets et les coutures visibles.
	8	Point nid d'abeilles	Pour les tissus élastiques et les ourlets. S'utilise aussi avec des fils élastiques.
	9	Point invisible	Ourlets invisibles, ourlets coquilles sur un jersey souple et des tissus fins, coutures décoratives.
	10	Double surjet	Assembler et coudre et surfiler en même temps des tissus élastiques.
	11	Point super stretch	Pour des coutures très élastiques. Pour tous les vêtements.

Motif de point	Numéro de point	Nom	Description
	12	Point de fonce	Pour la plupart des tissus ; appliquer des rubans caoutchouc, mettre les bords de tissu bord à bord, coutures décoratives.
	13	Surjet stretch	Assembler et coudre et surfiler en même temps des tissus élastiques.
	14	Point de tricot (jersey)	Ourlets apparents, coutures visibles sur la lingerie, les pullovers, raccommodage de tricots.
	15	Point universel	Pour des matières denses comme la feutrine et le cuir. Couture plate d'assemblage, ourlet apparent, couture d'élastiques, couture décorative.
	16	Zigzag cousu	Surfiler et renforcer des bords de tissus, coudre un élastique, coutures décoratives.
	17	Point lycra	Pour les tissu en lycra ; fausse couture d'assemblage, couture visible, recoudre des coutures dans des gaines.
	18	Point stretch	Pour les tissus très élastiques, couture ouverte sur les vêtements de sport.
	19	Surjet renforcé	Pour des tissus à mailles moyennes, tissus éponge. Couture surjet ou couture plate d'assemblage.
	20	Surjet tricot	Assembler et coudre et surfiler en même temps des tricots tricotés à la main ou à la machine.
	22	Programme simple de reprisage	Reprendre des trous et des tissus abîmés.
	23	Programme renforcé de reprisage	Reprendre des trous et renforcer des tissus abîmés.
	24	Programme de brides	Renforcer l'ouverture des poches, coudre des passants de ceinture.
	25	Programme de brides	Renforcer l'ouverture des poches, coudre des passants de ceinture, sécuriser une fermeture à glissière et arrêter des coutures.

Motif de point	Numéro de point	Nom	Description
	26	Grand point de mouche	Renforcer l'ouverture des poches, les extrémités d'une fermeture à glissière et les ouvertures sur des tissus moyennement épais à épais.
	27	Petit point de mouche	Renforcer l'ouverture des poches, les extrémités d'une fermeture à glissière et les ouvertures sur des tissus fins à moyennement épais.
	29	Point invisible étroit	Pour les ourlets invisibles sur les tissus fins.
	30	Point de bâti	Pour faufiler des coutures, des ourlets, des coutures en quilting, etc.
	32	Point droit simple	En points de raccord dans une combinaison.
	33	Trois points droits simples	En points de raccord dans une combinaison.
	34	Point de reprisage	Pour repriser.
	35	Point de surjet ouvert	Couture d'assemblage et finition des tissus élastiques avec bord renforcé.
	36	Surjet	Pour les tissus en jersey moyennement lourds.
	37	Point de surjet renforcé	Pour assembler et coudre en même temps, surfiler et renforcer des tissus élastiques.

6.2 Coudre un point droit

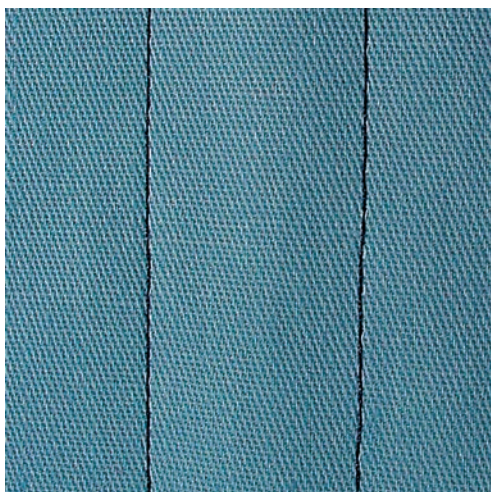



Adapter la longueur du point au projet de couture, par ex., des points longs (environ 3 – 4 mm) pour les tissus en jean, des points courts (environ 2 – 2,5 mm) pour les tissus fins. Adapter la longueur du point à l'épaisseur du fil, par ex., pour la piqûre au point long (environ 3 – 5 mm) avec un cordonnet.

Condition préalable:

- Le pied pour points en marche arrière n° 1C/1D est monté.



- > Appuyer sur le champ «Points utilitaires».
- > Sélectionner le point droit n° 1.

6.3 Sécuriser avec le programme automatique d'arrêt

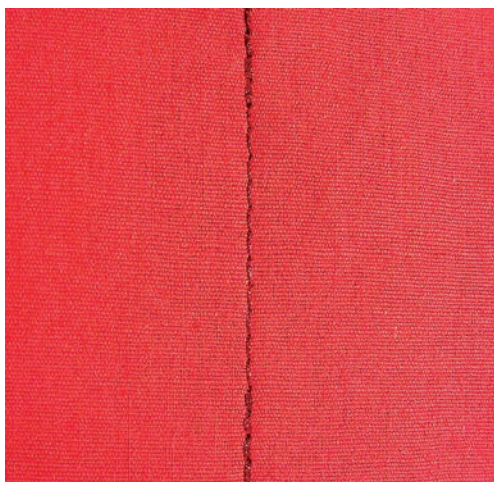

Les points sont arrêtés avec un nombre de points cousus définis de 5 points en avant et 5 points en arrière.

Condition préalable:

- Le pied pour points en marche arrière n° 1C est fixé.



- > Appuyer sur le champ «Points utilitaires».
- > Sélectionner le programme de point d'arrêt n° 5.
- > Appuyer sur la pédale.

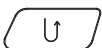

- > Coudre une couture de la longueur souhaitée.
- > Appuyer sur la touche de «couture en marche arrière».
 - La machine coud automatiquement les points d'arrêt et s'arrête à la fin du programme de point d'arrêt.



6.4 Coudre une fermeture à glissière

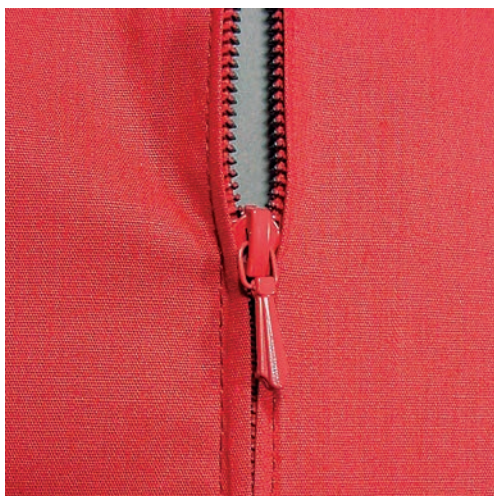

L'avancement du tissu pouvant parfois être difficile au début d'une couture, il est recommandé de tenir le fil au début de la couture ou de tirer légèrement l'ouvrage en arrière pour quelques points ou encore de coudre 1 – 2 cm en arrière.



- > Monter le pied pour points en marche arrière n° 1C.
- > Appuyer sur le champ «Points utilitaires».
- > Sélectionner le point droit n° 1.
- > Fermer la couture jusqu'au début de la fermeture à glissière.
- > Coudre des points d'arrêt.
- > Fermer toute la longueur de la fermeture à glissière avec des points longs.
- > Surfiler les surplus de la couture.
- > Repasser la couture pour écarter le tissu.
- > Ouvrir la longueur de la fermeture à glissière.
- > Bâter la fermeture à glissière sous le tissu de sorte que les bords du tissu doivent se toucher au milieu des dents.
- > Ouvrir quelques centimètres de la fermeture à glissière.
- > Monter le pied pour fermeture à glissière n° 4D.
- > Déplacer la position de l'aiguille vers la droite.
- > Utiliser le levier à genouillère pour relever le pied-de-biche et placer l'ouvrage.
- > Commencer à coudre en haut à gauche.
- > Guider le pied-de-biche de sorte que l'aiguille pique le long de la rangée de dents de la fermeture à glissière.
- > Arrêter avant le curseur de la fermeture à glissière avec la position de l'aiguille en bas.
- > Relever le pied-de-biche.
- > Fermer à nouveau la fermeture à glissière.
- > Poursuivre la couture et s'arrêter avant le bas de la fente avec la position de l'aiguille en bas.
- > Relever le pied-de-biche et tourner l'ouvrage.
- > Coudre jusqu'à l'autre côté de la fermeture à glissière, arrêter avec la position de l'aiguille en bas.
- > Relever le pied-de-biche et tourner l'ouvrage.

- > Coudre le deuxième côté de bas en haut.

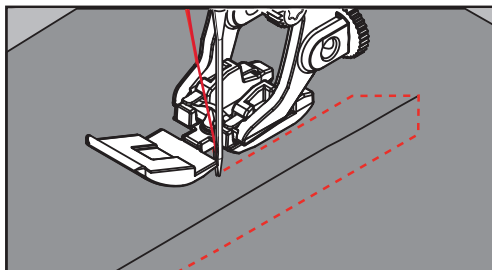

6.5 Coudre une fermeture à glissière des deux côtés

Pour des tissus à poils, comme du velours par ex., il est recommandé de coudre la fermeture à glissière des deux côtés de bas en haut.



Si le tissu choisi est tissé dense ou rigide, il est conseillé de choisir une aiguille 90 – 100 qui permet d'obtenir une formation de points plus régulière.



- > Monter le pied pour points en marche arrière n° 1C.
- > Appuyer sur le champ «Points utilitaires».
- > Sélectionner le point droit n° 1.
- > Fermer la couture jusqu'au début de la fermeture à glissière.
- > Coudre des points d'arrêt.
- > Fermer toute la longueur de la fermeture à glissière avec des points longs.
- > Surfiler les surplus de la couture.
- > Repasser la couture pour écarter le tissu.
- > Ouvrir la longueur de la fermeture à glissière.
- > Bâter la fermeture à glissière sous le tissu, les bords du tissu doivent se toucher au milieu des dents.
- > Monter le pied pour fermeture à glissière n° 4D.
- > Déplacer la position de l'aiguille vers la droite.
- > Utiliser le levier à genouillère pour relever le pied-de-biche et placer l'ouvrage.
- > Commencer la couture au centre de l'extrémité de la fermeture à glissière.
- > Coudre de biais en direction des dents de la fermeture à glissière.
- > Coudre le côté (1) de bas en haut.
- > Arrêter avant le curseur de la fermeture à glissière avec la position de l'aiguille en bas.
- > Relever le pied-de-biche.
- > Ouvrir la fermeture à glissière jusque derrière le pied-de-biche.
- > Abaisser le pied-de-biche et continuer la couture.
- > Déplacer la position de l'aiguille vers la gauche.
- > Coudre le deuxième côté (2) de la même manière, de bas en haut.

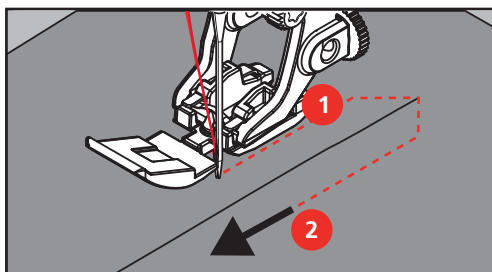

6.6 Coudre un point droit triple



Le point droit triple convient particulièrement pour les coutures à toute épreuve et pour les tissus durs et épais comme le jeans et velours côtelé. Pour les tissus tissés durs ou très serrés, il est recommandé de monter le pied pour jeans n° 8 (accessoire en option). La couture du tissu jeans ou de la toile à voiles est ainsi facilitée. Pour surpiquer des coutures décoratives, la longueur de point peut en outre être agrandie.

- > Fixer le pied pour points en marche arrière n° 1C/1D.
- > Appuyer sur le champ «Points utiles».
- > Sélectionner le triple point droit n° 6.



6.7 Point droit triple

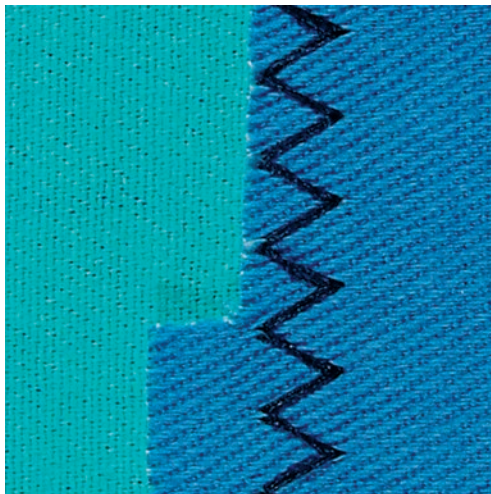

Sur les tissus rigides, surtout les tissus en jean, toiles de chaises longues, marquises. Ourlets sur les tissus souvent lavés. Surfiler tout d'abord les bords d'ourlet.

- > Fixer le pied pour points en marche arrière n° 1C/1D.
- > Appuyer sur le champ «points utilitaires».
- > Sélectionner le point zigzag triple n° 7.



6.8 Reprisage manuel

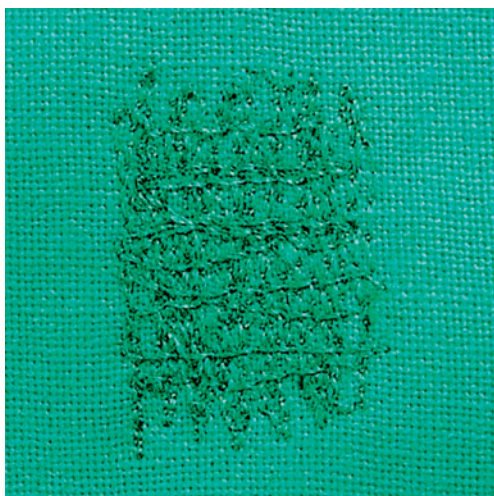

Pour reprisage des trous ou des endroits usés dans n'importe quel tissu.

Si le fil est au-dessus et que le point formé est moins esthétique, ralentir la progression de l'ouvrage. Si des petits nœuds se forment sur l'envers du tissu, faire avancer l'ouvrage plus vite. Il faut impérativement assurer une progression régulière de l'ouvrage pour éviter que le fil ne se casse.



- > Monter le pied pour reprisage n° 9 (accessoire en option).
- > Appuyer sur le champ «Points utilitaires».
- > Sélectionner le point droit n° 1.
- > Escamoter la griffe d'entraînement.
- > Monter la table rallonge.
- > Tendre l'ouvrage dans l'anneau de broderie (accessoire en option).
 - L'emplacement abîmé est ainsi parfaitement tendu et ne se déplacera pas.
- > Coudre de gauche à droite et guider l'ouvrage régulièrement sans exercer de pression.
- > Changer le sens de progression en arrondissant les angles pour éviter la formation de trous ou la casse de fil.
- > Coudre des bords de longueurs irrégulières afin de mieux répartir le fil sur le tissu.

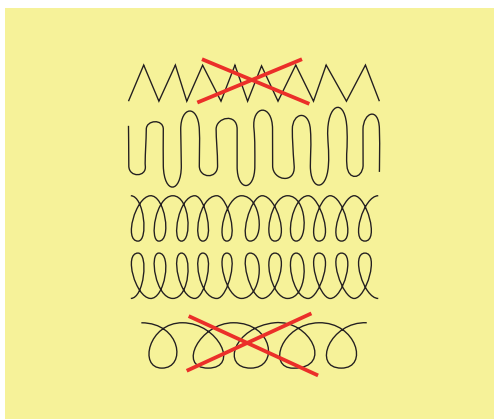

- > Ne pas coudre les premiers fils tendeurs de manière trop dense et les faire dépasser de l'endroit endommagé.

- > Coudre des bords de longueurs irrégulières.

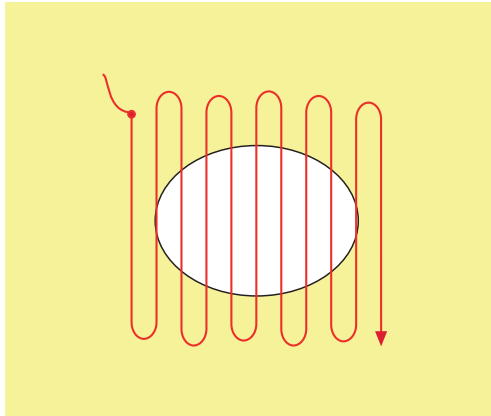

- > Tourner l'ouvrage de 90°.
- > Ne pas coudre les premiers fils tendeurs de manière trop dense.

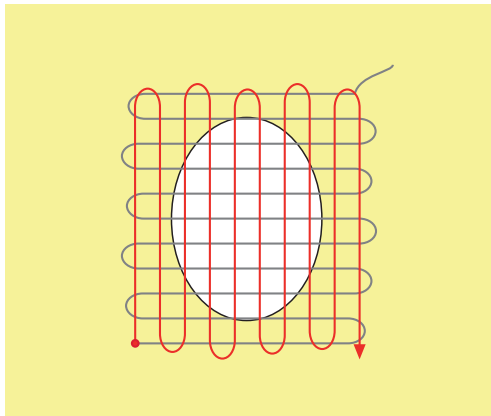

- > Tourner l'ouvrage de 180°.
- > Coudre à nouveau une rangée plus espacée.

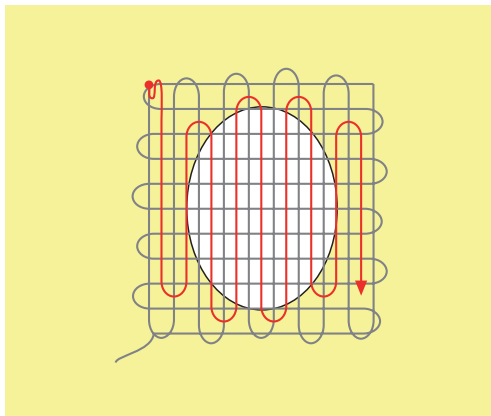

6.9 Reprendre automatiquement



Le programme de reprise simple n° 22 permet de reprendre rapidement des surfaces abîmées ou des déchirures. Il est recommandé de renforcer les surfaces abîmées ou les déchirures avec un tissu fin ou de coller en dessous un non-tissé autocollant. Le programme de reprise simple n° 22 remplace les fils de trame dans tous les tissus. Si le tissu se déforme en biais, il est conseillé d'utiliser l'équilibrage.



- > Monter le pied traîneau pour boutonnière n° 1C ou le pied traîneau pour boutonnière n° 3A.
- > Appuyer sur le champ «Points utilitaires».
- > Sélectionner le programme simple de reprise n° 22.
- > Tendre les tissus fins dans l'anneau à reprendre (accessoire en option).
 - L'emplacement abîmé est ainsi parfaitement tendu et ne se déplacera pas.
- > Commencer la couture en haut à gauche.
- > Coudre la première longueur.
- > Arrêter la machine.

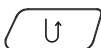

- > Appuyer sur la touche de «couture en marche arrière».
 - La longueur est programmée.
- > Terminer le programme de reprise.
 - La machine s'arrête automatiquement.

6.10 Reprisage renforcé automatique



Le programme de reprisage renforcé n° 23 permet de repriser rapidement des surfaces fines abîmées ou des déchirures. Le programme de reprisage renforcé n° 23 remplace les fils de trame dans tous les tissus.



Si le programme de reprisage ne recouvre pas entièrement la surface abîmée, il est recommandé de déplacer l'ouvrage et de coudre une nouvelle fois le programme de reprisage. La longueur étant préprogrammée, ce travail peut être répété à volonté.



- > Monter le pied traîneau pour boutonnière n° 3A.
- > Appuyer sur le champ «Points utilitaires».
- > Sélectionner le programme de reprisage renforcé n° 23.
- > Tendre les tissus fins dans l'anneau de broderie (accessoire en option).
 - L'emplacement abîmé est ainsi parfaitement tendu et ne se déplacera pas.
- > Le début de la couture est en haut à gauche.
- > Coudre la première longueur.
- > Arrêter la machine.

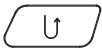

- > Appuyer sur la touche «Couture en marche arrière».
 - La longueur de reprisage est programmée.
- > Poursuivre la couture jusqu'à la fin du programme de reprisage.
 - La machine s'arrête automatiquement.

6.11 Repriser avec le programme de reprisage renforcé

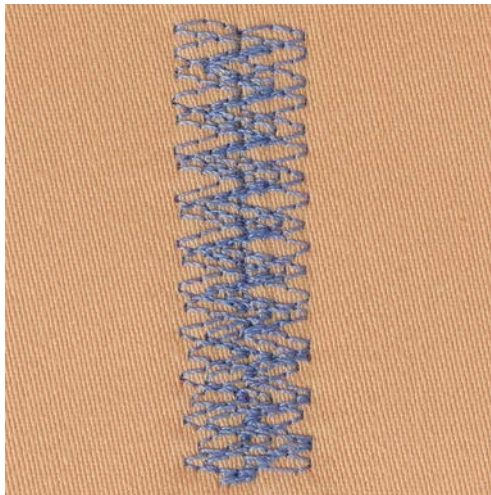

Le programme de reprisage n° 34 est particulièrement recommandé pour repriser les emplacements abîmés sur les tissus épais et rigides comme les jeans et les vêtements de travail.



- > Pied pour points en marche arrière n° 1C.
- > Appuyer sur le champ «points utilitaires».
- > Sélectionner le programme de reprisage n° 34.

6.12 Surfiler le bord d'un tissu



Le point de zigzag n° 2 convient pour tous les tissus. Il peut aussi être utilisé pour des coutures élastiques et des travaux décoratifs. Utiliser un fil fin de reprisage pour les tissus fins. Pour la couture chenille, il est recommandé de régler un zigzag court dense d'une longueur de 0,3 à 0,7 mm. La couture chenille peut être utilisée pour les appliqués et pour la broderie.

Condition préalable:

- Le bord du tissu repose à plat et ne s'enroule pas.
- > Monter le pied pour points en marche arrière n° 1C.
- > Appuyer sur le champ «Points utilitaires».
- > Sélectionner le point zigzag n° 2 ou la couture chenille n° 1315.
- > Choisir une largeur de point pas trop large et une longueur de point pas trop longue.
- > Guider le bord du tissu au centre du pied-de-biche pour que l'aiguille pique d'un côté dans le tissu et de l'autre dans le vide.



6.13 Coudre un double surjet



Le surjet double s'adresse aux coutures élastiques sur des tissus fins et souples et les coutures transversales sur les tricots. Avec un tricot, il est conseillé de choisir une aiguille pour jersey qui n'abîmera pas les mailles. On préférera une aiguille stretch pour la couture des tissus élastiques.

- > Monter le pied traîneau pour boutonnière n° 1C ou le pied pour surjet n° 2A.



- > Appuyer sur le champ «Points utilitaires».
- > Sélectionner le surjet double n° 10.

6.14 Piquer serré des bords

- > Fixer le pied pour points invisibles n° 5 ou le pied pour points en marche arrière n° 1C ou le pied pour bordure étroite n° 10/10C/10D (accessoire en option).



- > Appuyer sur le champ «Points utilitaires».
- > Sélectionner le point droit n° 1.
- > Placer le bord à gauche sur le guide du pied pour points invisibles.
- > Choisir la position de l'aiguille à gauche à la distance souhaitée du bord.

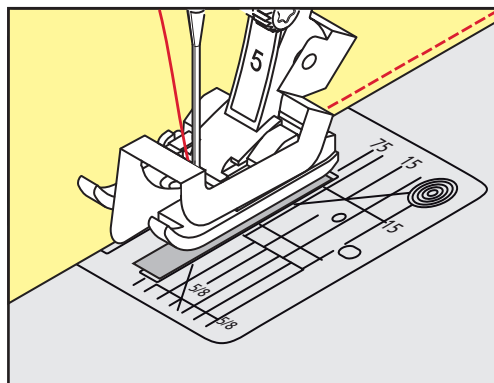

6.15 Piquer large des bords

- > Fixer le pied pour points invisibles n° 5 ou le pied pour points en marche arrière n° 1C ou le pied pour bordure étroite n° 10/10C/10D (accessoire en option).



- > Appuyer sur le champ «Points utilitaires».
- > Sélectionner le point droit n° 1.
- > Guider le bord le long du pied-de-biche ou de 1 à 2,5 cm (0,39 à 0,98 pouce) des repères.
- > Choisir la position de l'aiguille à la distance souhaitée du bord.

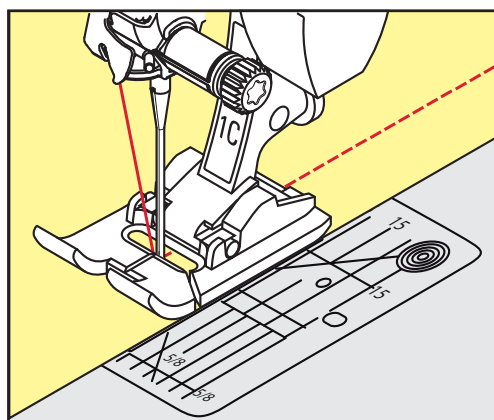

6.16 Surpiqûre des bords le long du guide (accessoire en option)

Pour coudre de larges lignes de surpiqûre parallèles, il est recommandé de suivre une ligne déjà cousue avec le guide (accessoire en option).

- > Fixer le pied pour points en marche arrière n° 1C ou le pied pour bordure étroite n° 10/10C/10D (accessoire en option).



- > Appuyer sur le champ «Points utilitaires».
- > Sélectionner le point droit n° 1.
- > Desserrer la vis derrière le pied-de-biche.
- > Glisser le guide au travers du trou du pied-de-biche.
- > Déterminer la largeur souhaitée.
- > Serrer la vis.
- > Diriger le bord du tissu le long du guide.

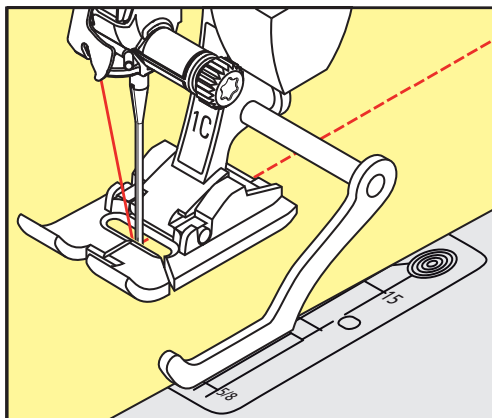

6.17 Coudre un bord d'ourlet

Lorsque le pied pour points invisibles n° 5 est utilisé, il est recommandé de régler la position de l'aiguille tout à fait à gauche ou à droite. Avec le pied pour points en marche arrière n° 1C et le pied pour bordure étroite n° 10/10C/10D toutes les positions d'aiguille sont possibles.

- > Fixer le pied pour points invisibles n° 5 ou le pied pour points en marche arrière n° 1C ou le pied pour bordure étroite n° 10/10C/10D (accessoire en option).



- > Appuyer sur le champ «Points utilitaires».
- > Sélectionner le point droit n° 1.
- > Placer le bord intérieur supérieur de l'ourlet à droite sur le guide du pied pour points invisibles.
- > Choisir la position de l'aiguille tout à droite pour coudre sur le bord supérieur de l'ourlet.

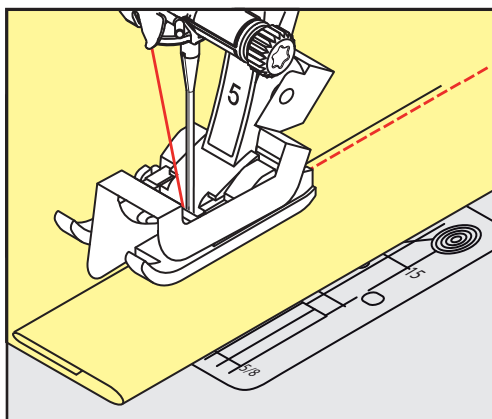

6.18 Coudre un ourlet invisible

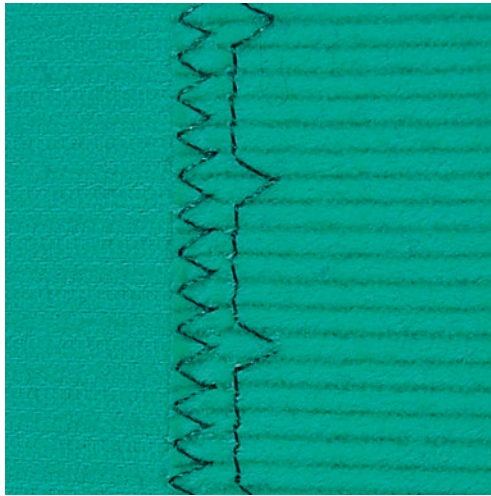

Pour les ourlets invisibles sur les tissus épais à moyennement épais en coton, laine et fibres mélangées.

Condition préalable:

- Les bords du tissu sont surfilés.
- > Fixer le pied pour points invisibles n° 5.
- > Appuyer sur le champ «points utilitaires».
- > Sélectionner le point invisible n° 9.
- > Replier le tissu, le bord du tissu surfilé doit reposer à droite.
- > Glisser le tissu sous le pied-de-biche et le bord replié contre la barre guide du pied.
- > Guider régulièrement le bord du pli le long de la plaque guide du pied-de-biche pour obtenir des points de largeur régulière.
 - S'assurer que l'aiguille ne pique que dans le bord de pli.
- > Après environ 10 cm (env. 3,93 pouces), contrôler l'ourlet invisible sur les deux côtés et adapter éventuellement la largeur du point.

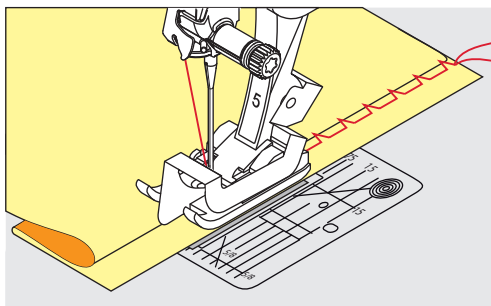

6.19 Coudre un ourlet apparent

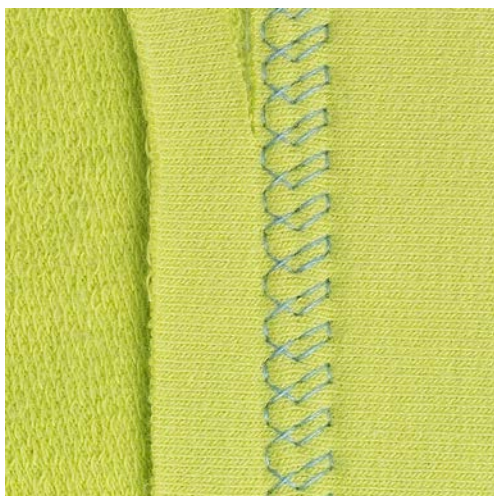

L'ourlet apparent s'utilise surtout pour coudre des ourlets élastiques sur les tricots en coton, laine, matière synthétique et fibres mélangées.



- > Fixer le pied pour points en marche arrière n° 1C/1D.
- > Appuyer sur le champ «points utilitaires».
- > Sélectionner le point de tricot (jersey) n° 14.
- > Repasser l'ourlet et éventuellement surfiler.
- > Réduire si nécessaire la pression du pied-de-biche.
- > Coudre l'ourlet sur l'endroit dans la profondeur souhaitée.
- > Découper le tissu qui dépasse sur l'envers.

6.20 Coudre une couture plate de liaison

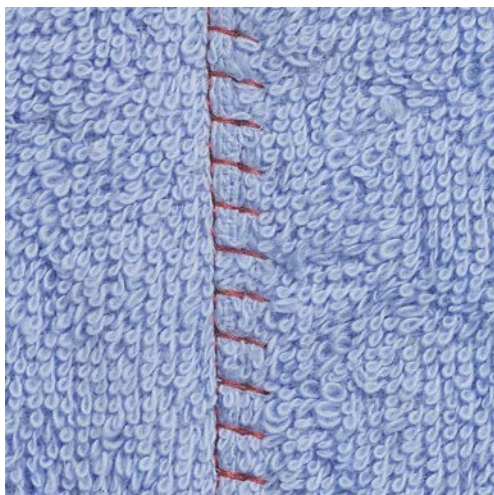

La couture plate de liaison s'utilise surtout sur les tissus bouclés ou épais comme les tissus éponge, la feutrine ou le cuir.



- > Pied pour points en marche arrière n° 1C.
- > Appuyer sur le champ «Points utilitaires».
- > Sélectionner le surjet stretch n° 13.
- > Superposer les bords du tissu.
- > Coudre le long du bord du tissu.
- > L'aiguille doit piquer à droite par-dessus le bord du tissu dans le tissu inférieur pour obtenir une couture solide et très plate.

6.21 Coudre un point de bâti

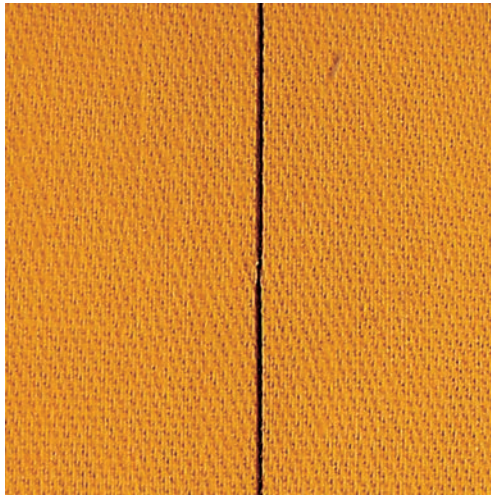

Pour le faufilage, il est recommandé d'utiliser un fil fin de reprisage. Celui-ci est plus facile à enlever. Le point de bâti convient pour des ouvrages pour lesquels une très grande longueur de point est souhaitée.

- > Monter le pied pour reprisage n° 9 (accessoire en option).
- > Escamoter la griffe d'entraînement.
- > Appuyer sur le champ «Points utilitaires».
- > Sélectionner le point de bâti n° 30.
- > Piquer ensemble les couches de tissu avec des épingles perpendiculairement au sens du point de bâti pour éviter de déplacer les couches de tissu.
- > Tenir les fils et coudre au début 3 à 4 points d'arrêt.
- > Coudre un point et tirer le tissu vers l'arrière selon la longueur de point choisie.
- > Coudre un point.
- > À la fin, coudre 3 à 4 points d'arrêt.



7 Points décoratifs

7.1 Aperçu sur les points décoratifs

Selon la nature du tissu, des points décoratifs simples ou plus complexes seront le mieux mis en valeur.

- Les points décoratifs qui sont programmés avec un point droit simple (par ex., le point décoratif n° 101) sont particulièrement beaux sur des tissus fins.
- Les points décoratifs, programmés avec des points droits triples ou quelques points satin, conviennent particulièrement bien pour les tissus moyennement lourds, p. ex. point décoratif n° 107.
- Les points décoratifs, programmés avec points satin, sont du plus bel effet sur les tissus lourds, p. ex. point décoratif n° 401.

Pour obtenir un bel aspect de point, il est conseillé de choisir un fil supérieur et de canette de même couleur ainsi qu'une garniture. Sur les tissus bouclés ou à longues fibres, ajouter sur l'endroit un non-tissé hydrosoluble facile à éliminer après le travail.



Point décoratif	Catégorie	Nom
	Catégorie 100	Points naturels
	Catégorie 300	Points de croix
	Catégorie 400	Points satins
	Catégorie 600	Points géométriques
	Catégorie 700	Points de broderie blanche
	Catégorie 900	Points ados
	Catégorie 1100	Points spéciaux
	Catégorie 1700	International

Point décoratif	Catégorie	Nom
	Catégorie 2000	Saisons

7.2 Couture avec le fil de canette

ATTENTION

Une boîte à canette inadaptée a été utilisée

Endommagement de la boîte à canette.

> Utiliser une boîte à canette Bobbinwork (accessoire en option).

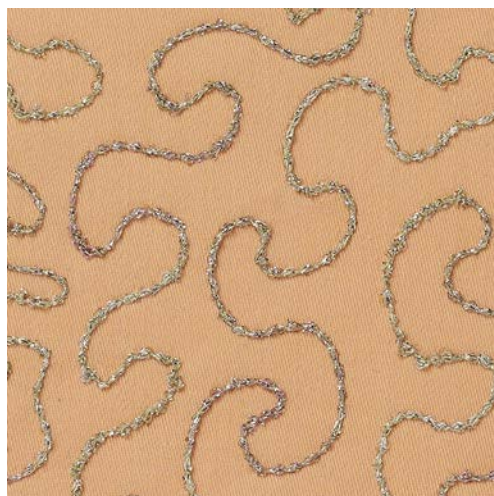

La canette peut être remplie avec différents types de fil. Broder en piqué libre avec structure. Cette méthode est analogue à la couture en piqué libre, mais est réalisée sur l'**envers** du tissu.

La surface à coudre doit être renforcée avec un non-tissé de broderie. Le motif peut être tracé sur l'envers du tissu. Le motif peut aussi être tracé sur l'endroit du tissu. Les lignes peuvent ensuite être recousues avec un point droit en piqué libre avec un fil polyester, coton ou rayonne. Les rangées de points sont visibles sur l'envers du tissu et servent de lignes d'aide pour la couture avec le fil de canette.

La couture avec le fil de canette peut se faire à l'aide de la fonction BSR. Il est recommandé de guider l'ouvrage de manière régulière et à vitesse constante sous l'aiguille en suivant les lignes du motif. Le non-tissé de broderie doit être enlevé une fois le travail réalisé.

Faire d'abord un essai de couture et vérifier à quoi ressemble le résultat sur l'envers.

Tous les points décoratifs ne sont pas adaptés à cette technique. Les meilleurs résultats s'obtiennent avec des points décoratifs simples. Éviter les types de points compacts et les points chaînette de boutonnière.

> Monter le pied pour broderie n° 20C ou n° 20D (accessoire en option).

> Appuyer sur le champ «Point décoratif».

> Choisir le point décoratif adéquat.

> Tourner le «bouton multifonction en haut» et «bouton multifonction en bas» pour régler la longueur de point et la largeur de point, afin d'obtenir un bel aspect de point même avec un fil épais.

> Appuyer sur le champ «Tension du fil supérieur» et adapter si nécessaire la tension du fil supérieur.



7.3 Coudre un point de croix

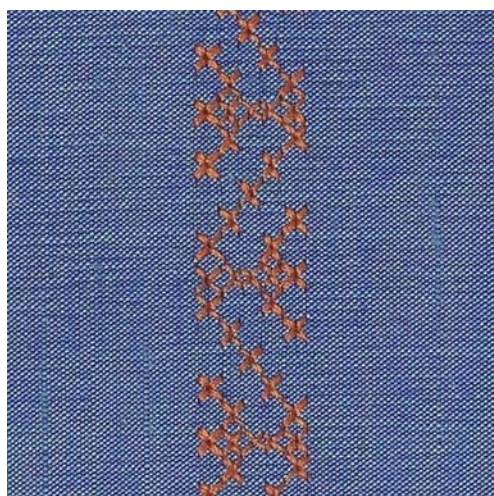

La broderie au point de croix est une technique traditionnelle et une extension des points décoratifs courants. Si les points de croix sont cousus sur un tissu à structure de lin, ils ont l'aspect d'un point brodé main. Si les points de croix sont cousus avec un fil à broder, le motif de point paraît plus plein. Les points de croix sont surtout utilisés pour la décoration d'intérieur, les bordures de pièces de vêtement et les ornements d'une manière générale. Comme chaque rangée de points s'oriente selon la première rangée, il est recommandé de coudre la première rangée en ligne droite.

- > Fixer le pied pour points en marche arrière n° 1C/1D ou le pied ouvert pour broderie n° 20C ou le pied pour broderie n° 20D (accessoire en option).
- > Choisir le point de croix de catégorie 300 et combiner si nécessaire.
- > À l'aide du guide linéaire ou de la butée guide-lisières, coudre la première rangée de points en suivant une ligne droite.
- > Coudre la deuxième rangée à la largeur du pied ou à l'aide du guide linéaire à côté de la première rangée.

7.4 Nervures





Nervures

Cette technique réduit la surface du tissu. Il faut prévoir suffisamment de tissu. Les plis nervures sont formés de petits plis piqués qui sont cousus avant de couper exactement une pièce de vêtement ou un ouvrage. Ils servent comme éléments décoratifs ou s'utilisent en combinaison avec d'autres broderies pour agrémenter le linge blanc.

Les plis nervures sont plus prononcés et ont plus de relief s'ils sont cousus avec un fil de ganse (cordonnet). Le fil de ganse doit être bien adapté à la rainure du pied-de-biche utilisé. Le fil de ganse doit être grand teint et ne doit pas rétrécir au lavage.

Aperçu des nervures

Pied pour plis nervures	Numéro	Description
	N° 30 (accessoire en option)	3 rainures Pour tissus épais. Avec aiguille jumelée de 4 mm

Pied pour plis nervures	Numéro	Description
	N° 31 (accessoire en option)	5 rainures Pour des tissus épais à moyennement épais. Avec aiguille jumelée de 3 mm
	N° 32 (accessoire en option)	7 rainures Pour des tissus légers à moyennement lourds. Avec aiguille jumelée de 2 mm
	N° 33 (accessoire en option)	9 rainures Pour des tissus très légers (sans fil de ganse). Avec aiguille jumelée de 1 ou 1,6 mm
	N° 46C (accessoire en option)	5 rainures Avec aiguille jumelée de 1,6 à 2,5 mm Pour des tissus très légers à moyennement lourds.

Enfiler la ganse

- > Débrancher la machine et retirer la prise du réseau.
- > Retirer l'aiguille.
- > Retirer le pied-de-biche.
- > Retirer la plaque à aiguille.
- > Ouvrir le couvercle du crochet.
- > Enfiler le fil de ganse à travers le trou du crochet et le tirer par le bas à travers le trou de la plaque à aiguille.
- > Remettre la plaque à aiguille en place.
- > Fermer le couvercle du crochet.
- > Veiller à ce que le fil de ganse passe bien par le dégagement du fil du couvercle à charnières.

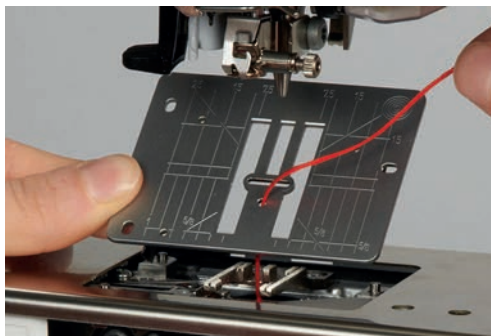

8 Alphabets

8.1 Aperçu sur les alphabets

Écriture simple, Écriture silhouette, Écriture manuscrite, Texte imitation piquage et Police Comic ainsi que Lettres cyrilliques et Écriture cyrillique manuscrite peuvent être cousus en deux tailles différentes. Écriture simple, Écriture silhouette, Écriture manuscrite, Texte imitation piquage et Police Comic ainsi que Lettres cyrilliques et Écriture cyrillique manuscrite peuvent aussi être cousus en minuscules.

Utiliser la même couleur de fil supérieur et de canette pour obtenir un plus joli résultat. Renforcer si nécessaire le tissu sur l'envers avec un non-tissé de broderie. Placer en plus un non-tissé hydrosoluble sur l'endroit des tissus pelucheux ou à longues fibres comme les tissus éponge.

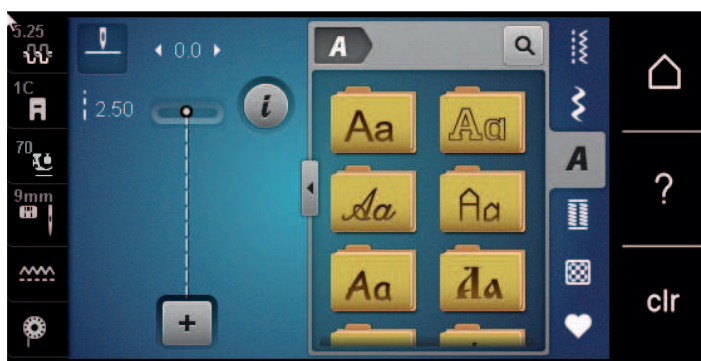

Motif de point	Nom
ABCabc	Écriture simple
ABCabc	Écriture silhouette
<i>ABCabc</i>	Écriture manuscrite (italique)
ABCabc	Texte de quilting
ABCabc	Comic
АБВабв	Lettres cyrilliques
<i>АБВ абв</i>	Écriture cyrillique manuscrite
あいう	Hiragana

8.2 Créer des lettres



Il est conseillé d'effectuer un essai de couture avec les fils, le tissu et la garniture originaux. Pendant la couture de motifs d'avancement transversal, guider le tissu régulièrement sans le pousser ni le tirer. Il ne doit pas être repoussé ni rester accroché.



- > Appuyer sur le champ «Alphabets».
- > Sélectionner une police.



- > Appuyer sur le champ «Mode unique/mode combiné» pour créer une combinaison.
- > Appuyer sur le champ «Afficher l'alphabet» (1) pour ouvrir le mode d'entrée étendu.



- > Sélectionner des lettres.
- > Appuyer sur le champ (2) (réglage standard) pour activer les majuscules.
- > Appuyer sur le champ (3) pour activer les minuscules.
- > Appuyer sur le champ (4) pour activer les chiffres.
- > Appuyer sur le champ (5) pour activer les caractères spéciaux et les signes mathématiques.



- > Appuyer sur le champ «DEL» pour effacer certaines lettres du texte saisi.
- > Appuyer une nouvelle fois sur le champ «Afficher l'alphabet» pour fermer le mode d'entrée étendu.

8.3 Modifier la dimension des lettres

Écriture simple, Écriture silhouette, Écriture manuscrite, Texte imitation piquage et Police Comic ainsi que Lettres cyrilliques et Écriture cyrillique manuscrite peuvent être réduits.



- > Appuyer sur le champ «Alphabets».
- > Sélectionner une police.
- > Sélectionner des lettres.



- > Appuyer sur le champ Dialogue «i».

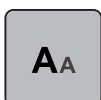

- > Appuyer sur le champ «Modifier la taille des lettres» pour réduire la taille des lettres.
- > Appuyer une nouvelle fois sur le champ «Modifier la taille des lettres» pour agrandir la taille des lettres à 9 mm.

9 Boutonnères

9.1 Aperçu sur les boutonnères

Pour pouvoir créer la boutonnère qui convient à chaque bouton, chaque usage et aussi chaque vêtement ou ouvrage, la BERNINA 570 QE dispose d'une vaste collection de boutonnères. Le bouton correspondant peut être cousu à la machine. Les œillets peuvent également être cousus à la machine.

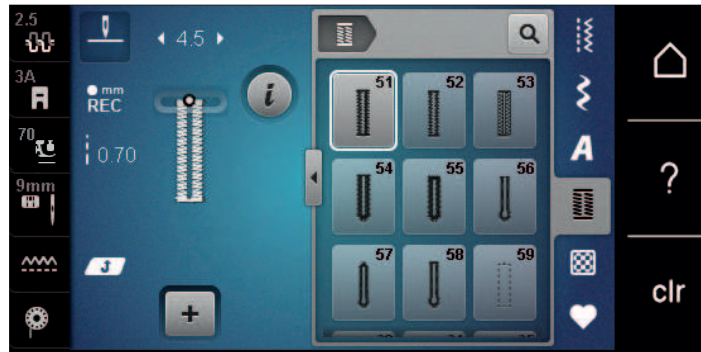

Boutonnère	Numéro de la boutonnère	Nom	Description
	51	Boutonnère de lingerie	Pour des tissus légers à moyennement lourds ; chemisiers, robes, linge de lit.
	52	Boutonnère étroite de lingerie	Pour des tissus légers à moyennement lourds ; chemisiers, robes, vêtements enfants et bébés, travaux de bricolage.
	53	Boutonnère stretch	Pour tous les tissus élastiques en jersey de coton, laine, soie et fibres synthétiques.
	54	Boutonnère arrondie avec bride normale	Pour des tissus moyennement lourds à lourds ; robes, vestes, manteaux, vêtements de pluie.
	55	Boutonnère arrondie avec bride transversale	Pour des tissus moyennement lourds à lourds dans les matériaux les plus divers : robes, vestes, manteaux, vêtements de pluie.
	56	Boutonnère à œillet	Pour des tissus lourds, non élastiques ; vestes, manteaux, vêtements de loisirs.
	57	Boutonnère à jour avec bride pointue	Pour des tissus plus serrés, non élastiques : vestes, manteaux, vêtements de loisirs.
	58	Boutonnère à jour avec bride transversale	Pour des tissus serrés, non élastiques : vestes, manteaux, vêtements de loisirs.

Boutonnière	Numéro de la boutonnière	Nom	Description
	59	Boutonnière en points droits	Programme pour la prépiqûre de boutonnières, pour les ouvertures de poches, pour renforcer une boutonnière et spécialement pour les boutonnières dans le cuir et le similicuir.
	63	Boutonnière Heirloom	Pour des tissus légers à moyennement lourds, tissés ; chemisiers, robes, vêtements de loisirs, linge de lit.
	64	Boutonnière à double arrondi	Pour tous les tissus moyennement épais à épais.
	65	Boutonnière à jour (Heirloom) à double arrondi	Pour des tissus légers à moyennement lourds, matériaux tissés ; chemisiers, robes, linge de lit.
	67	Boutonnières avec bride pointue double	Pour des tissus moyennement lourds, matériaux tissés ; chemisiers, robes, vestes.
	69	Boutonnière décorative avec mouche	Pour les boutonnières décoratives sur les tissus rigides non élastiques.
	60	Programme de couture de bouton	Coudre des boutons à 2 et 4 trous.
	61	Œillet au point zigzag étroit	En ouverture pour les rubans étroits et cordonnets, pour les travaux décoratifs.
	62	Œillet au point droit	En ouverture pour les rubans étroits et cordonnets, pour les travaux décoratifs.

9.2 Utiliser l'équilibrage de la hauteur

Si une boutonnière doit être cousue perpendiculairement à la bordure de l'ouvrage, il est recommandé d'employer une plaquette de compensation (accessoire en option).

- > Glisser la plaquette d'équilibrage depuis l'arrière entre l'ouvrage et la semelle traîneau du pied-de-biche jusqu'à obtenir une épaisseur identique.

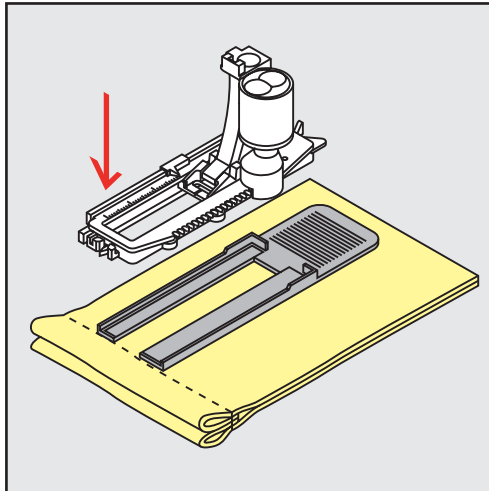

- > Abaisser le pied-de-biche.

9.3 Utiliser l'aide d'avancement

Il est conseillé d'activer l'aide d'avancement (accessoire en option) pendant la couture des boutonnères sur des tissus difficiles. Elle s'utilise accompagnée du pied traîneau pour boutonnière n° 3A.

- > Glisser prudemment la plaquette d'équilibrage depuis le côté.

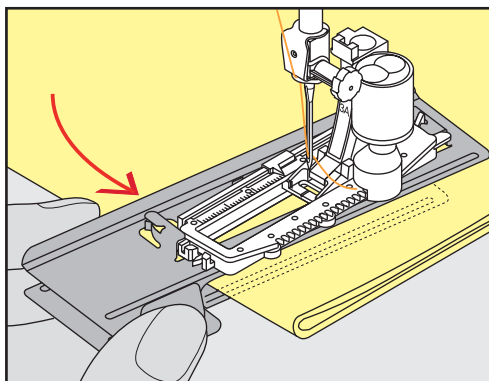

9.4 Marquer une boutonnière

- > Pour la couture des boutonnères manuelles, marquer sur le tissu la position de la boutonnière ainsi que sa longueur avec une craie de couturière ou un stylo hydrosoluble pour textiles.

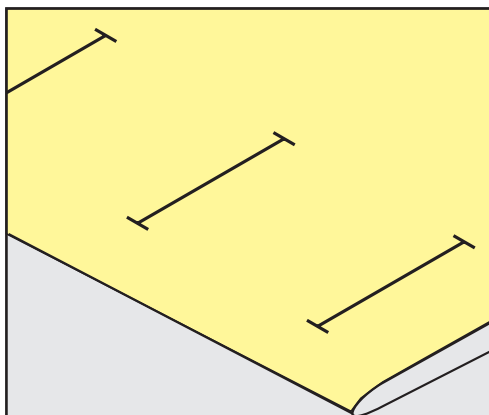

- > Pour la couture des boutonnères automatiques, marquer sur le tissu la position de la première boutonnère ainsi que sa longueur avec une craie de couturière ou un stylo hydrosoluble pour textiles. Ne marquer que les points de départ des autres boutonnères.

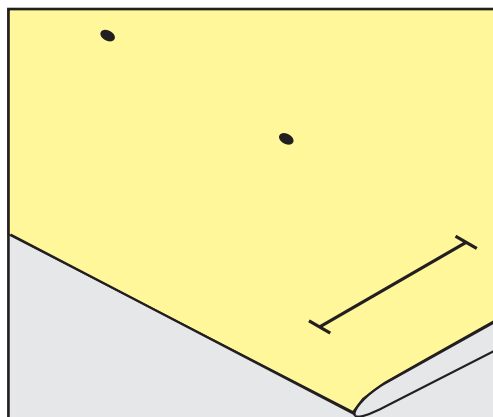

- > Pour la couture des boutonnères arrondies et à œillet, marquer sur le tissu la longueur de la chenille de la boutonnère avec une craie de couturière ou un stylo hydrosoluble pour textiles. Ne marquer que les points de départ des autres boutonnères. La longueur de l'œillet devra être ajoutée.

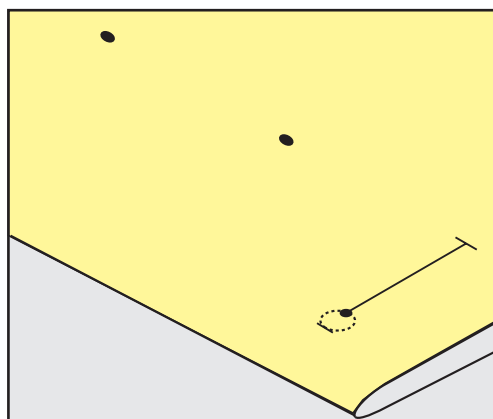

9.5 Ganse

Utiliser une ganse avec le pied traîneau pour boutonnère n° 3A

La ganse renforce et donne un meilleur aspect à la boutonnère, et convient en particulier pour la boutonnère n° 51. Des armatures en fil idéales sont le fil en coton perlé n° 8, des fils à coudre à la main épais et un fil à crocheter fin. Il est recommandé de ne pas serrer trop fort la ganse durant la couture.

Condition préalable:

- Le pied traîneau pour boutonnère n° 3A est monté et relevé.
- > Piquer l'aiguille près du début de la boutonnère.
- > Guider la ganse à droite sous le pied traîneau pour boutonnère.

- > Placer la ganse à l'arrière sous le pied traîneau pour boutonnière au-delà du butoir.

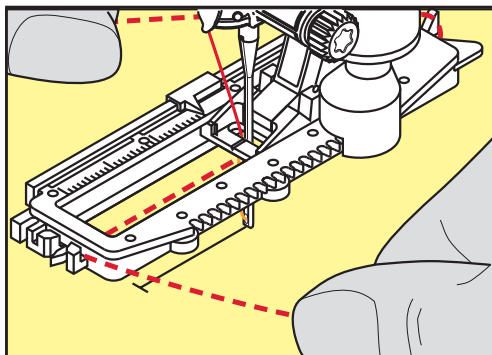

- > Tirer vers l'avant la ganse à gauche sous le pied traîneau pour boutonnière.

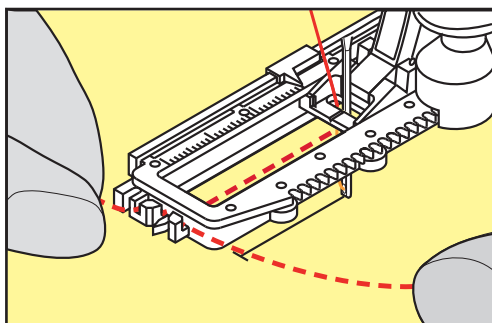

- > Tirer les extrémités de ganse dans la fente de fixation.
- > Abaisser le pied traîneau pour boutonnière.
- > Coudre la boutonnière comme habituellement.
- > Tirer encore la boucle de la ganse de renfort jusqu'à ce que la boucle disparaisse dans la bride.
- > Ramener les extrémités de ganse sur l'envers (avec une aiguille de couture à la main) et nouer ou arrêter.

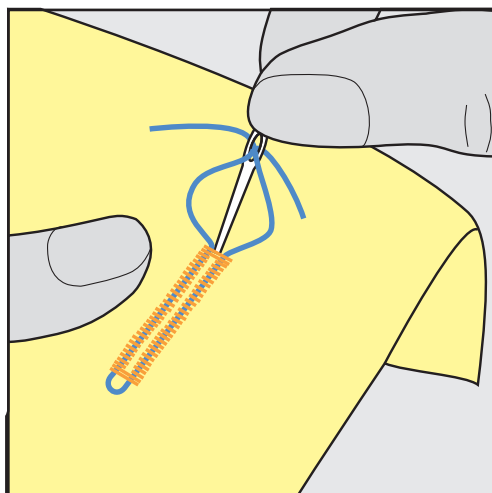

Utiliser la ganse avec le pied pour boutonnière n° 3C (accessoire en option)

Condition préalable:

- Le pied pour boutonnière n° 3C est monté et relevé.
- > Piquer l'aiguille près du début de la boutonnière.

- > Accrocher la ganse devant sur l'ergot du pied pour boutonnière.

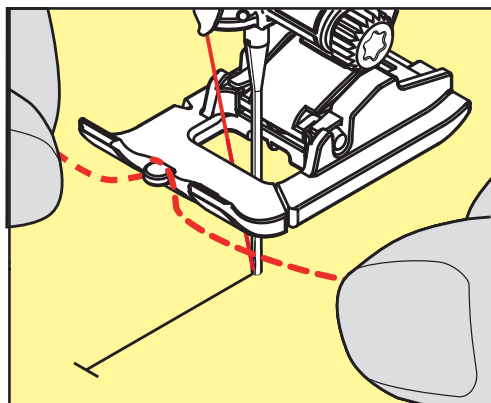

- > Tirer les deux extrémités de ganse sous le pied pour boutonnière vers l'arrière et placer respectivement une ganse dans la rainure de la semelle.

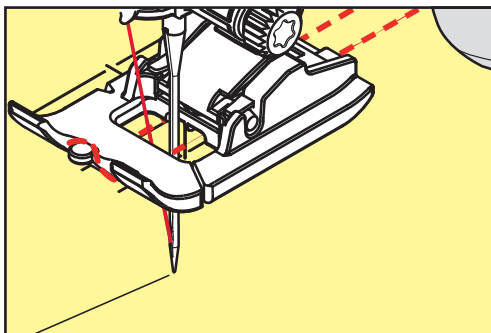

- > Abaisser le pied pour boutonnière.
- > Coudre la boutonnière comme habituellement.
- > Tirer encore la boucle de la ganse de renfort jusqu'à ce que la boucle disparaisse dans la bride.
- > Ramener les extrémités de la ganse sur l'envers (avec une aiguille de couture à la main) et nouer ou arrêter.

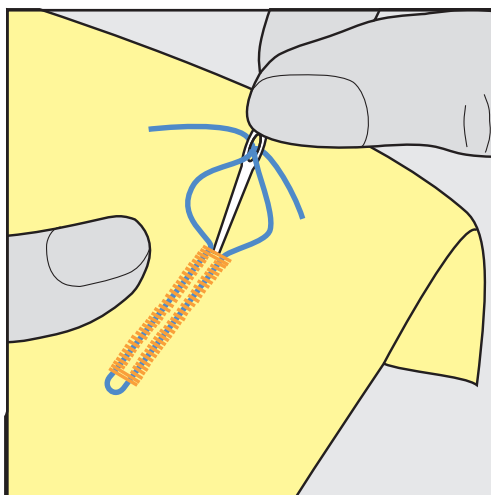

9.6 Effectuer un essai de couture

Il est recommandé de toujours effectuer une boutonnière d'essai sur une pièce du tissu original : en utilisant la même ganse et la même boutonnière. Le respect de la direction de couture est également primordial. Une couture d'essai permet d'effectuer des réglages jusqu'à l'obtention d'un résultat satisfaisant.

Prépiquer les boutonnières avec la boutonnière à points droits n° 59 est judicieux surtout sur les tissus lisses aérés et pour les boutonnières qui sont très usées. La prépiqûre sert aussi à renforcer les boutonnières sur le cuir, le vinyle ou la feutrine.

Les modifications de l'équilibrage agissent de la même façon sur les deux chenilles dans le cas de boutonnière de lingerie exécutées manuellement ainsi que de boutonnières à œillet ou boutonnières arrondies avec mesure de longueur. Dans le cas de boutonnières à œillet ou boutonnières arrondies exécutées manuellement, les modifications de l'équilibrage agissent de façon inversée sur les deux chenilles.

Quand la fonction de compteur de point est activée et que des modifications de l'équilibrage sont effectuées, les modifications influencent différemment les chenilles de la boutonnière.



- > Appuyer sur le champ «Boutonnères».
- > Sélectionner la boutonnière.
- > Sélectionner et fixer le pied-de-biche souhaité.
- > Glisser le tissu sous le pied-de-biche et abaisser le pied-de-biche.
- > Appuyer prudemment sur la pédale pour commencer la couture. Guider légèrement le tissu.
- > Vérifier l'équilibrage pendant la couture et effectuer de nouveaux réglages si nécessaire.
- > Vérifier l'essai de couture et entreprendre d'autres réglages.

9.7 Régler la largeur de la fente de la boutonnière

La largeur de la fente de la boutonnière peut être adaptée avant la couture entre 0,1 et 2,0 mm.



- > Appuyer sur le champ «boutonnères».
- > Sélectionner la boutonnière.



- > Appuyer sur le champ de Dialogue «i».

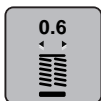

- > Appuyer sur le champ «largeur de la fente de la boutonnière».
- > Tourner le «bouton multifonction en haut» ou le «bouton multifonction en bas» pour régler la largeur souhaitée de la fente de la boutonnière.

9.8 Définition d'une longueur de boutonnière avec le pied traîneau pour boutonnière n° 3A



Le bouton peut aussi être posé au centre du cercle jaune de l'écran. Agrandir ou réduire le cercle jaune à l'aide des «Boutons multifonction en haut/en bas» pour adapter le diamètre du bouton.

Le diamètre du bouton est automatiquement ajouté avec 2 mm de plus pour la longueur de la boutonnière. Si le diamètre du bouton est, par exemple, de 14 mm, la longueur de la boutonnière sera de 16 mm.

Condition préalable:

- Le pied traîneau pour boutonnière n° 3A est fixé.



- > Appuyer sur le champ «Boutonnères».
- > Sélectionner la boutonnière.



- > Appuyer sur le champ Dialogue «i».

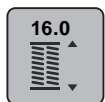

- > Appuyer sur le champ «Régler la longueur de boutonnière».
- > Tourner le «Bouton multifonction en haut» ou «Bouton multifonction en bas» pour adapter la longueur de la boutonnière.

9.9 Définition d'une longueur de boutonnière avec le pied pour boutonnière n° 3C

Avec le pied pour boutonnière n° 3C, la longueur de boutonnière doit être déterminée à l'aide du compteur de points. La fonction de comptage de points convient pour tous les types de boutonnières. La chaînette de boutonnière gauche est cousue en marche avant, tandis que la chaînette de boutonnière droite est cousue en marche arrière. Si l'équilibrage est modifié, la fonction de comptage de points doit être réenregistrée pour chaque boutonnière.

Condition préalable:

- Le pied pour boutonnière n° 3C (accessoire en option) est fixé.



- > Appuyer sur le champ «Boutonnères».
- > Sélectionner la boutonnière.



- > Appuyer sur le champ Dialogue «i».



- > Appuyer sur le champ «Programmer la longueur à l'aide du compteur de points».
- > Coudre la longueur souhaitée de la boutonnière.
- > Arrêter la machine.

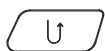

- > Réappuyer sur la touche «Couture en marche arrière» pour que la machine couse la bride inférieure et la deuxième chenille en marche arrière.
- > Arrêter la machine à la hauteur du premier point.
- > Réappuyer sur la touche «Couture en marche arrière» pour que la machine couse la bride supérieure et les points d'arrêt.
 - La longueur de la boutonnière reste mémorisée jusqu'à l'arrêt de la machine et chaque boutonnière est cousue de manière identique.

9.10 Coudre une boutonnière automatique

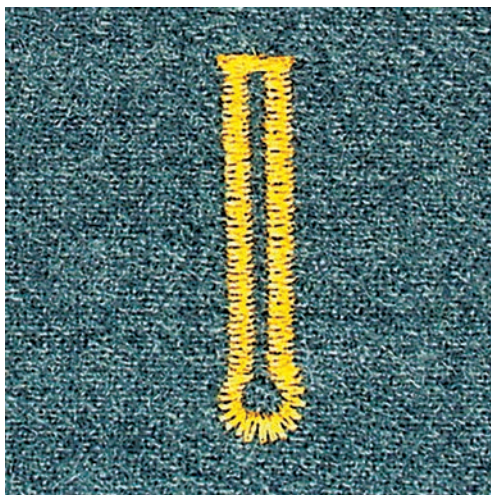
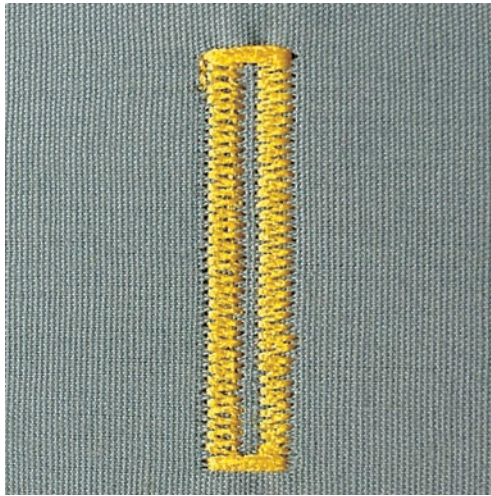

L'utilisation du pied traîneau pour boutonnière n° 3A permet de mesurer automatiquement la longueur de la boutonnière par le biais de la lentille sur le pied-de-biche. La boutonnière est parfaitement dupliquée et la machine passe automatiquement à la longueur maximale. Le pied traîneau pour boutonnière n° 3A s'utilise pour les boutonnières de 4 – 31 mm selon le type de boutonnière. Le pied traîneau pour boutonnière n° 3A doit reposer bien à plat sur le tissu pour que la longueur soit mesurée avec précision. Les boutonnières programmées seront toujours cousues dans la même longueur.

Condition préalable:

- Le pied traîneau pour boutonnière n° 3A est fixé.



- > Appuyer sur le champ «Boutonnères».
- > Choisir la boutonnière n° 51 à 59, n° 63 à 65, n° 67 ou n° 69.
- > Coudre la longueur souhaitée de la boutonnière.

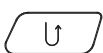

- > Appuyer sur la touche «Couture en marche arrière» pour programmer la longueur.



- > Appuyer sur la touche «Marche/Arrêt» ou appuyer sur la pédale.
 - La machine coud et termine automatiquement la boutonnière. Toutes les autres boutonnières seront ensuite automatiquement cousues à la même longueur.

9.11 Programmer la boutonnière à jour (Heirloom)

Condition préalable:

- Le pied traîneau pour boutonnière n° 3A est fixé.



- > Appuyer sur le champ «boutonnieres».
- > Sélectionner la boutonnière n° 63.
- > Coudre la longueur souhaitée de la boutonnière.

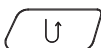

- > Appuyer sur la touche de «couture en marche arrière» pour programmer la longueur.
 - La machine coud et termine automatiquement la boutonnière. Toutes les autres boutonnières seront ensuite automatiquement cousues à la même longueur.

9.12 Coudre une boutonnière manuelle en 7 étapes avec le pied pour boutonnière n° 3C

La longueur de la chenille est déterminée manuellement durant la couture. La bride, l'arrondi et les points d'arrêt sont préprogrammés. Les différents crans peuvent être choisis individuellement en faisant défiler à l'aide des champs fléchés ou en appuyant sur la touche «Couture en marche arrière».

Condition préalable:

- Le pied pour boutonnière n° 3C (accessoire en option) est monté.



- > Appuyer sur le champ «Boutonnieres».
- > Sélectionner la boutonnière n° 51.



- > Appuyer sur le champ Dialogue «i».



- > Appuyer sur le champ «Déterminer manuellement la longueur».
 - L'étape 1 est activée à l'écran pour le début de la boutonnière.
- > Coudre la longueur souhaitée de la boutonnière.
 - L'étape 2 est activée.



- > Arrêter la machine à la longueur de boutonnière souhaitée ou marquer la longueur.
- > Appuyer sur le champ «Défiler vers le bas» pour faire apparaître l'étape 3.
 - La machine coud des points droits en arrière.
- > Arrêter la machine à la hauteur du premier point au début de la boutonnière.
- > Appuyer sur le champ «Défiler vers le bas» pour faire apparaître l'étape 4.
 - La machine coud la bride supérieure et s'arrête automatiquement.
- > Appuyer sur le champ «Défiler vers le bas» pour faire apparaître l'étape 5.
 - La machine coud la deuxième chenille.
- > Arrêter la machine à la hauteur du dernier point de la première chenille.

- > Appuyer sur le champ «Défiler vers le bas» pour faire apparaître l'étape 6.
 - La machine coud la bride inférieure et s'arrête automatiquement.
- > Appuyer sur le champ «Défiler vers le bas» pour faire apparaître l'étape 7.
 - La machine coud les points d'arrêt et s'arrête automatiquement.

9.13 Coudre une boutonnière manuelle en 5 étapes avec le pied pour boutonnière n° 3C

La longueur de la chenille est déterminée manuellement durant la couture. La bride, l'arrondi et les points d'arrêt sont préprogrammés. Les différents crans peuvent être choisis individuellement en faisant défiler à l'aide des champs fléchés ou en appuyant sur la touche «Couture en marche arrière».

Condition préalable:

- Le pied pour boutonnière n° 3C (accessoire en option) est monté.



- > Appuyer sur le champ «Boutonnères».
- > Sélectionner la boutonnière n° 54.



- > Appuyer sur le champ Dialogue «i».



- > Appuyer sur le champ «Déterminer manuellement la longueur».
 - L'étape 1 est activée à l'écran pour le début de la boutonnière.
- > Coudre la longueur souhaitée de la boutonnière.
 - L'étape 2 est activée.



- > Arrêter la machine à la longueur de chenille souhaitée ou marquer la longueur.
- > Appuyer sur le champ «Défiler vers le bas» pour faire apparaître l'étape 3.
- > La machine coud l'arrondi ou l'œillet et s'arrête automatiquement.
- > Appuyer sur le champ «Défiler vers le bas» pour faire apparaître l'étape 4.
 - La machine coud la deuxième chenille en marche arrière.
- > Arrêter la machine à la hauteur du premier point au début de la boutonnière.
- > Appuyer sur le champ «Défiler vers le bas» pour faire apparaître l'étape 5.
 - La machine coud la bride supérieure et sécurise les points.

9.14 Fendre la boutonnière avec le découd-vite

- > Piquer une épingle sur chaque bride pour la protéger.

- > Fendre la boutonnière depuis les extrémités en direction du centre.

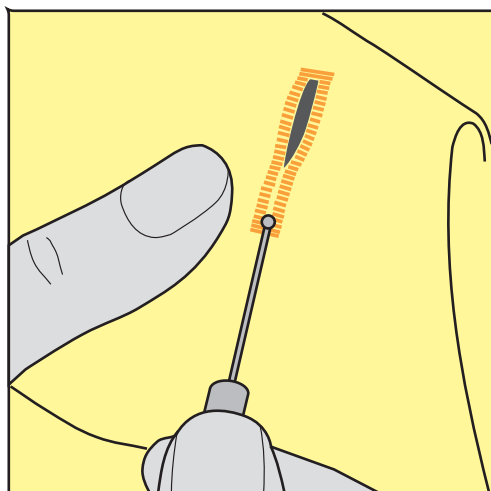

9.15 Fendre la boutonnière avec le poinçon (accessoire en option)

- > Poser la boutonnière sur une surface en bois.

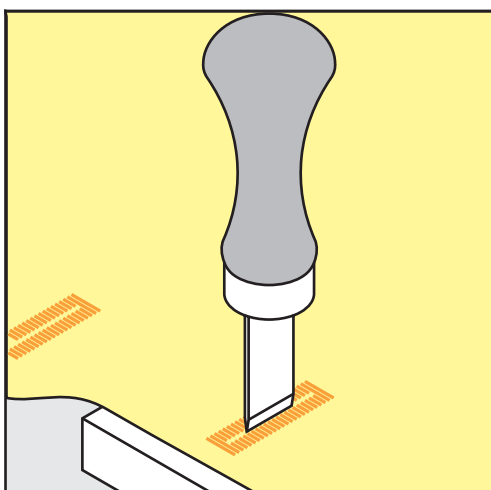

- > Poser le poinçon au centre de la boutonnière.
- > Presser avec la main le poinçon vers le bas.

9.16 Coudre un bouton

Le programme de couture de bouton permet de coudre des boutons avec 2 ou 4 trous, des boutons-pression ou des fermetures à déclic.

Programme de couture
recommandé :

Programme de couture de bouton n° 60

Pied-de-biche recommandé :

Pied pour boutons n° 18 (accessoire en option)

Pieds-de-biche alternatifs :

- Pied pour points en marche arrière n° 1 ou 1C
- Pied pour reprisage n° 9 (accessoire en option)
- Pied pour points en marche arrière n° 34 ou 34C (accessoire en option)

Adapter la hauteur de la tige

Pour coudre des boutons sur des tissus plus épais, augmenter la hauteur de la tige, c'est-à-dire l'écart entre le bouton et le tissu.

Les boutons sur des tissus fins ou qui servent d'éléments décoratifs sont cousus sans tige.

ATTENTION! Il est seulement possible de régler la hauteur de la tige avec le pied pour boutons n° 18.

- > Desserrer la vis sur le pied pour boutons.
- > Relever l'ergot de réglage de l'épaisseur du tissu.
- > Serrer la vis.

Coudre un bouton

Condition préalable:

- La hauteur de la tige est réglée suivant l'épaisseur du tissu.
- Le pied pour boutons n° 18 ou un pied-de-biche alternatif est monté.
- Le pied-de-biche monté est sélectionné dans l'interface utilisateur.
- La griffe d'entraînement est escamotée.



- > Appuyer sur le champ «Boutonnères».
- > Choisir le programme de couture de bouton n° 60.
- > Tourner le volant jusqu'à ce que le fil de canette remonte.
- > **ATTENTION! Le programme de couture de bouton commence toujours au-dessus du trou gauche du bouton.**
Poser le bouton sur le tissu. Faire glisser le bouton et le tissu sous l'aiguille de sorte que l'aiguille pique dans le trou gauche.
Dans le cas de boutons à 4 trous, coudre d'abord la paire de trous avant puis les trous arrière.
- > Abaisser le pied-de-biche.
- > Réaliser les premiers points dans le trou gauche avec le volant.
- > Continuer à tourner le volant jusqu'à ce que l'aiguille se mette au-dessus du trou droit. Ce faisant, vérifier que l'aiguille pique dans le trou droit. Si nécessaire, ajuster la largeur de point avec le bouton multifonction en haut.
- > Maintenir les fils et appuyer sur la pédale de commande.
 - La machine coud le bouton puis s'arrête automatiquement.
- > Si le bouton doit tenir particulièrement bien, réaliser encore une fois le programme de couture de bouton.
- > Couper les fils de la machine. En guise d'alternative, il est aussi possible de sortir l'ouvrage de la machine à coudre et de couper des fils à la main. Tirer le fil supérieur vers le bas et le nouer avec le fil de canette.

9.17 Coudre un œillet



Pour une meilleure stabilité, coudre l'œillet deux fois.

Condition préalable:

- Le pied pour points en marche arrière n° 1C ou le pied pour broderie ouvert n° 20C est fixé.





- > Appuyer sur le champ «boutonnères».
- > Sélectionner le point pour œillets n° 61 ou n° 62.
- > Tourner le «bouton multifonction en haut» ou le «bouton multifonction en bas» pour modifier la taille de l'œillet.
- > Coudre le programme pour œillets.
 - La machine s'arrête automatiquement à la fin du programme pour œillets.
- > Découper l'œillet avec une alène, une pince à trouser ou un poinçon.

10 Quilter

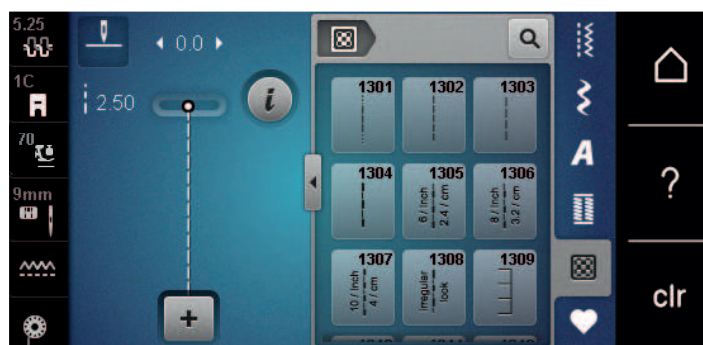
10.1 Aperçu sur les points quilt



Motif de point	Numéro de point	Nom	Description
	1301	Quilter, programme de points d'arrêt	Pour arrêter automatiquement au début et à la fin de la couture avec des points courts d'arrêt en avant.
	1302	Quilter, point droit	Point droit de 3 mm de longueur.
	1303	Point de patchwork/ point droit	Point droit de 2 mm de longueur.
	1304 – 1308	Point quilt à la main	Imitation de point quilt à la main pour la couture avec un monofil.
	1309 – 1314	Point parisien	Pour appliquer et coudre des rubans décoratifs.
	1317 – 1327 1329, 1330 1339 – 1346 1363 – 1371 1373 – 1382 1384 – 1391 1393 – 1394	Points quilt décoratifs	Pour le "Crazy Patchwork" et la décoration.
	1315	Couture chenille	Pour les appliqués.
	1316	Point invisible étroit	Pour coudre des points invisibles.

Motif de point	Numéro de point	Nom	Description
	1331	Point de stippling/ méandres pour le quilt	Imitation de point de méandre.
	1332	Point plume	Pour le "Crazy Patchwork" et la décoration.
	1333 – 1338	Variations de point plume	Pour le "Crazy Patchwork" et la décoration.

10.2 Programme de points d'arrêt en quilting

Condition préalable:

- Le pied pour points en marche arrière n° 1C est fixé.



- > Appuyer sur le champ «Points quilt».
- > Sélectionner le motif de point quilt n° 1301.
- > Appuyer sur la pédale.
 - La machine coud automatiquement 6 points vers l'avant au début de la couture.
- > Coudre une couture de la longueur souhaitée.

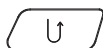

- > Appuyer sur la touche «Couture en marche arrière».
 - La machine coud automatiquement 6 points en avant et s'arrête automatiquement à la fin du programme de points d'arrêt.

10.3 Coudre des points quilt à la main

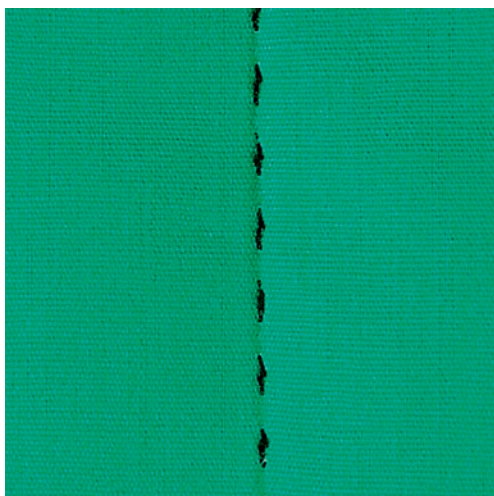

Points quilt à la main pour tous les tissus et projets de couture qui doivent présenter une image comme cousue à la main. Il est recommandé d'utiliser un monofil comme fil supérieur et un fil de broderie dans la canette. Réduire la vitesse pour éviter tout risque de casse du fil Monofil. Si nécessaire, adapter la tension du fil supérieur et l'équilibrage au projet de couture et au point quilt choisi.

Condition préalable:

- Le pied pour points en marche arrière n° 1C est fixé.



- > Appuyer sur le champ «Points quilt».
- > Choisir un point quilt à la main n° 1304 à 1308.
- > Si nécessaire, adapter la tension du fil supérieur et l'équilibrage au projet de couture et au point quilt choisi.
- > Appuyer sur la pédale ou sur la touche «Marche/Arrêt» pour démarrer la machine.

10.4 Guider librement le quilt



Des gants quilt à picots (accessoire en option) facilitent le guidage de l'ouvrage.

Il est recommandé d'utiliser la table rallonge et le levier à genouillère. Pour le travail de quilt à mains libres, déplacer l'ouvrage en effectuant des mouvements légers et arrondis dans tous les sens en partant du centre vers l'extérieur. Le quilt à mains libres et le reprisage sont basés sur les mêmes principes de mouvements.

Le quilt méandre consiste à remplir toute une surface avec des points quilt. Les lignes sont arrondies et ne se croisent jamais.

Condition préalable:

- Superposer l'endroit du quilt, la garniture de coton et l'envers du quilt et bâtir ou épinglez.
- La griffe d'entraînement est escamotée.
- Le pied pour reprisage n° 9 (accessoire en option) est monté.



- > Appuyer sur le champ «Points utilitaires».
- > Sélectionner le point droit n° 1.
- > Si nécessaire, adapter la tension du fil supérieur et l'équilibrage au projet de couture.
- > Appuyer sur la pédale ou sur la touche «Marche/Arrêt» pour démarrer la machine.
- > Les deux mains, près du pied-de-biche, maintiennent le tissu en l'encadrant.
- > Si le fil apparaît en surface, guider l'ouvrage plus lentement.
- > Guider le tissu plus rapidement si des nœuds se forment sur l'envers.

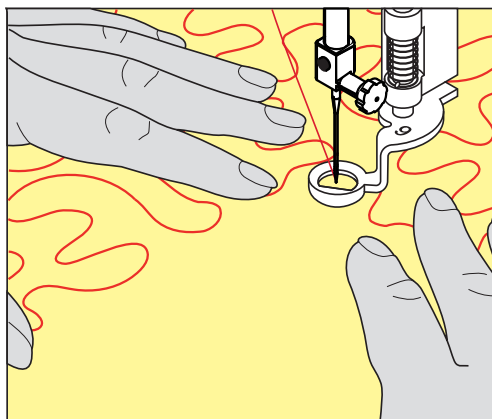

11 Régulateur de points BERNINA (BSR)

Le régulateur de points BERNINA permet d'égaliser la longueur de point lors des coutures à bras libre – une technique de couture de plus en plus souvent utilisée – ce qui est utile lorsque le tissu est guidé librement. Lors de la réalisation de coutures à bras libre, le point est guidé régulièrement à travers le pied-de-biche BSR et l'aspect de point devient régulier.

Sitôt que le pied-de-biche BSR est monté et que la griffe d'entraînement est abaissée, une possibilité de sélection du mode souhaité apparaît à l'écran de la machine. Le pied-de-biche BSR peut être utilisé tant avec les points droits que les points de zigzag.

Le pied-de-biche BSR réagit au mouvement du tissu et régule ainsi la vitesse de la machine jusqu'à la vitesse maximale possible. Le principe suivant s'applique : Plus rapidement est déplacé le tissu, plus élevée est la vitesse de la machine.

Si le tissu avance trop vite, un signal acoustique retentit. Le signal acoustique peut être activé ou désactivé sur l'écran «BSR». Le son du signal acoustique peut aussi être activé ou désactivé dans le programme Setup.

11.1 Mode BSR 1

La fonction BSR peut être commandée avec la pédale ou avec la touche marche/arrêt. Démarrer le mode BSR. Une lampe rouge s'allume sur le pied. Dès que le tissu bouge, la machine accélère la couture. Si le tissu n'est plus bougé, l'ouvrage est arrêté sur place dans devoir appuyer sur une touche. Si on travaille avec la pédale ou sur la touche «marche/arrêt», le mode BSR 1 ne s'arrête pas automatiquement.

11.2 Mode BSR 2

La fonction BSR peut être commandée avec la pédale ou avec la touche «marche/arrêt». La machine ne démarre que si on appuie sur la pédale ou sur la touche «marche/arrêt» et que l'on bouge en même temps le tissu. Après environ 7 secondes, le mode BSR 2 se déconnecte automatiquement. La lampe rouge s'éteint (exclusivement avec la touche «marche/arrêt»). Si on travaille avec la pédale, la lampe rouge ne s'éteint pas.

11.3 Fonction BSR avec point droit n° 1

Cette fonction permet de quilter à mains libres avec un point droit et une longueur de point prédéfinie jusqu'à 4 mm. La longueur de point réglée est maintenue pour une vitesse donnée indépendamment du mouvement du tissu.

11.4 Fonction BSR avec le point zigzag n° 2

Le point zigzag est utilisé par exemple pour la peinture avec fils. La longueur de point prédéfinie ne sera cependant **pas** maintenue avec le point zigzag. La fonction BSR facilite néanmoins le travail.

11.5 Préparation à la couture quilting

Monter le pied-de-biche BSR

Condition préalable:

- La machine est arrêtée.
 - L'aiguille est relevée.
 - Le pied-de-biche est relevé.
- > Retirer le pied-de-biche qui est en place.
> Monter le pied-de-biche BSR.

- > Insérer la fiche du câble perpendiculairement dans le connecteur BSR (1) jusqu'à ce qu'il s'encliquette de manière sensible.



- > Mettre la machine en marche.
 - L'écran BSR s'ouvre et le mode BSR 1 est activé.

Remplacement de la semelle du pied-de-biche

ATTENTION

La lentille du pied-de-biche BSR est encrassée

La machine ne détecte pas le pied-de-biche BSR.

- > Nettoyer régulièrement la lentille avec un chiffon doux légèrement humide.

La longueur de point par défaut est de 2 mm. Pour des figures plus petites et des coutures en pointillé, une longueur de point de 1 à 1,5 mm est recommandée.

- > Relever l'aiguille.
- > Relever le pied-de-biche BSR.
- > Débrancher la machine et retirer la prise du réseau.
- > Retirer le pied-de-biche BSR de la machine.
- > Comprimer les deux bouton-poussoirs sur le pied-de-biche BSR.

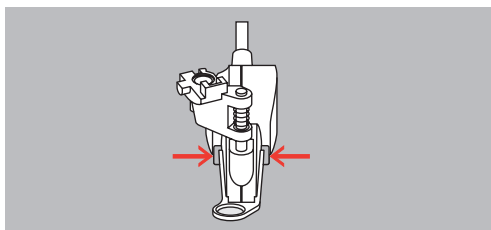

- > Tirer la semelle du pied-de-biche vers le bas hors du guidage.
- > Pousser la semelle du pied-de-biche vers le haut dans le guidage jusqu'à ce qu'elle s'encliquette.
- > Monter le pied-de-biche BSR.

11.6 Utiliser le mode BSR

La fonction BSR peut être commandée avec la pédale ou avec la touche «Marche/Arrêt».

Démarrer avec la pédale : la pédale doit restée enfoncée pendant le point en quilting. Le machine poursuit en mode BSR1 jusqu'à ce que la pédale soit relâchée, même si le tissu n'est pas déplacé.

Si la couture en quilting est arrêtée en mode BSR2, selon la position de l'aiguille, la machine coud encore un point et s'arrête à la position d'aiguille en haut.

Condition préalable:

- La table rallonge est fixée.
- Le levier à genouillère est monté.

- > Escamoter la griffe d'entraînement.
- > Régler le mode BSR souhaité.



- > Appuyer sur la touche «Marche/Arrêt» ou sur la pédale pour abaisser le pied-de-biche.
- > Réappuyer sur la touche «Marche/Arrêt» ou sur la pédale et la maintenir enfoncée pour démarrer le mode BSR.
 - Un voyant rouge est allumé sur le pied-de-biche BSR.



- > Déplacer le tissu pour contrôler la vitesse de la machine en mode BSR.
- > Réappuyer sur la touche «Marche/Arrêt» ou relâcher la pédale pour arrêter le mode BSR.
 - Le mode BSR s'arrête et le voyant rouge sur le pied-de-biche s'éteint.
- > Appuyer sur le champ «BSR» (1) pour désactiver le mode BSR et quilting sans ajustement automatique des longueurs de point.



11.7 Arrêter (points d'arrêt)

Coudre des points d'arrêt en mode BSR1 avec la touche «marche/arrêt»

Condition préalable:

- Le pied-de-biche BSR est fixé et connecté à la machine.
- L'écran BSR s'ouvre et le mode BSR1 est activé.

- > Escamoter la griffe d'entraînement.
- > Abaisser le pied-de-biche.
- > Appuyer 2 fois sur la touche «aiguille en haut/en bas».
 - Le fil de canette est remonté.



- > Tenir le fil supérieur et de canette.
- > Appuyer sur la touche «marche/arrêt».
 - Le mode BSR démarre.



- > Coudre 5 – 6 points d'arrêt.
- > Appuyer sur la touche «marche/arrêt».
 - Le mode BSR s'arrête.



- > Couper les fils.

12 Broderie My BERNINA

12.1 Aperçu du module de broderie



- | | | | |
|---|----------------------------------------------------|---|----------------------------------|
| 1 | Levier de déblocage/Poignée de transport | 4 | Rails de guidage pour la machine |
| 2 | Bras de broderie | 5 | Connexion à la machine |
| 3 | Accouplement pour la fixation du cadre de broderie | | |

12.2 Accessoires fournis dans le module de broderie

Aperçu des accessoires du module de broderie



Illustration	Nom	Utilisation
	Pied pour broderie # 26	Sert à broder, repriser et quilter à mains libres.
	Grand cadre de broderie ovale	Sert à broder de grands motifs de broderie ou des combinaisons de motifs jusqu'à 145 x 255 mm (5,70 x 10,04 in). Gabarit pour placer le tissu avec précision inclus.

Illustration	Nom	Utilisation
	Cadre de broderie moyen	Sert à broder des motifs de broderie de taille moyenne jusqu'à 100 x 130 mm (3,94 x 5,12 in). Gabarit pour placer le tissu avec précision inclus.
	Câble de connexion USB	Sert à transférer des données entre ordinateur et machine.
	Assortiment d'aiguilles de broderie	Sert à broder.
	Fixations pour gabarit de broderie	Sert à mettre en place et à retirer le gabarit de broderie dans le cadre de broderie.
	Filet pour bobine de fil supérieure	Assure un dévidage régulier des fils à broder plats.

12.3 Aperçu de l'interface utilisateur

Aperçu des fonctions/affichages

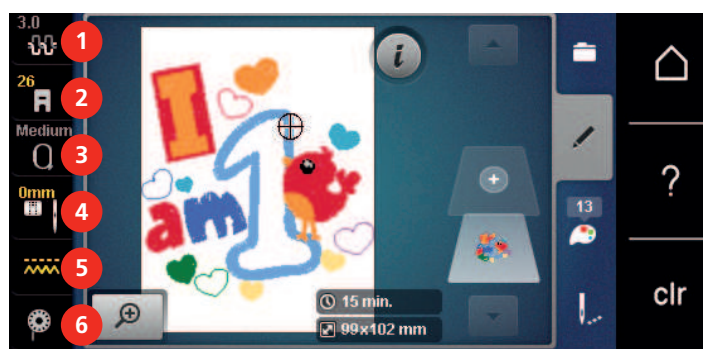

- | | | | |
|---|------------------------------------------|---|--------------------------------------------|
| 1 | Tension du fil supérieur | 4 | Sélection de plaque à aiguille/d'aiguille |
| 2 | Affichage/sélection du pied-de-biche | 5 | Griffe d'entraînement en haut/en bas |
| 3 | Affichage/Sélection du cadre de broderie | 6 | Affichage de la quantité de fil de canette |

Aperçu des réglages du système



- | | | | |
|---|-----------------|---|---------------------------|
| 1 | Mode couture | 5 | Mode éco |
| 2 | Mode broderie | 6 | Home |
| 3 | Programme Setup | 7 | Aide |
| 4 | Guide | 8 | Retour au réglage de base |

Aperçu du menu broderie

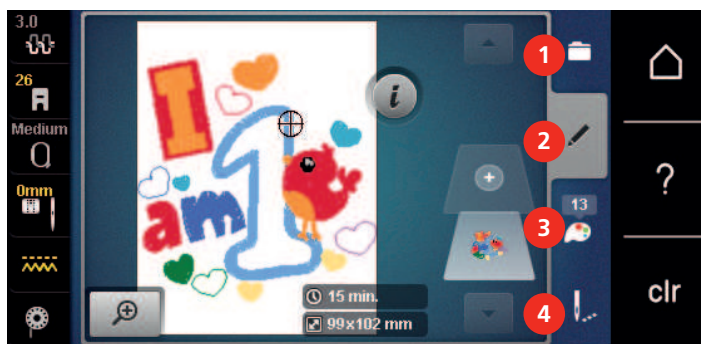

- | | | | |
|---|-------------------------------|---|------------------------|
| 1 | Choix du motif de broderie | 3 | Information de couleur |
| 2 | Traitement modèle de broderie | 4 | Broder |

12.4 Informations importantes sur la broderie

Fil supérieur

Il est important de choisir un fil de broderie de bonne qualité (de marque) pour que le fil à broder soit régulier et que le fil ne casse pas.

Les broderies donnent un effet particulièrement intéressant lorsque des fils à broder fins et brillants sont utilisés comme fil supérieur. Les fabricants de fil proposent une large palette de fils et de couleurs.

- Le fil en polyester brillant est un fil résistant à l'usure et à la déchirure, grand teint, qui convient pour tous les types de broderies.
- La viscose est une fibre fine artificielle au brillant soyeux qui convient pour les broderies fines qui ne seront pas soumises à une usure trop importantes.
- Le fil métallique est un fil brillant fin à moyennement épais qui convient pour les effets spéciaux en broderie.
- Avec les fils métalliques, le coupe-fil de canette automatique doit être désactivé et les autres coupe-fil ne doivent pas être utilisés. Dans le cas contraire, la lame risquerait de s'user très vite.

- Avec les fils métalliques, la vitesse et la tension du fil supérieur doivent être réduites.



Fil inférieur

En broderie, le fil inférieur (de canette) est en général noir ou blanc. Si les deux côtés doivent se ressembler, il est recommandé d'utiliser un fil supérieur et un fil inférieur de même couleur.

- Bobbin Fill est un fil polyester particulièrement doux et léger qui convient bien comme fil inférieur. Ce fil inférieur spécial garantit une tension régulière du fil et un entrelacement optimal du fil supérieur et du fil inférieur.
- Les fils à repriser et à broder sont des fils de coton mercerisés fins qui conviennent pour les broderies sur tissus en coton.



Choix du format du fichier de broderie

Les motifs de broderie ne pourront être lus par la machine à broder BERNINA que s'ils sont créés avec le logiciel de broderie BERNINA et exportés comme fichier .EXP. En plus du fichier de broderie en tant que tel, un fichier .BMP et un fichier .INF sont également générés. Le fichier .BMP permet une prévisualisation du motif de broderie et le fichier .INF contient les informations relatives aux couleurs de fil. **Remarque:** Si le fichier .INF est manquant, le motif de broderie n'est pas affiché avec les couleurs de fil correctes, mais uniquement dans les couleurs standard. Les couleurs peuvent dans ce cas être saisies manuellement dans le nuancier du motif sur la machine.

Les formats de broderie suivants peuvent, par ailleurs, être lus par la machine: .PES, .PEC, .XXX, .PCS, .JEF et .DST. BERNINA International AG ne donne aucune garantie quant à la lecture et à la broderie correctes de motifs de broderie qui n'ont pas été créés ou convertis avec un logiciel de broderie BERNINA.

Les motifs de broderie simples à faible nombre de points conviennent pour les broderies sur les tissus légers. Les motifs de broderie denses, p. ex. les motifs à fréquents changements de couleurs et de sens de broderie, conviennent pour les tissus lourds et moyennement lourds.

Test de broderie

Il est recommandé de toujours effectuer un test de broderie sur un reste de tissu original et de le renforcer avec la ganse qui sera utilisée ultérieurement. Pour le test de broderie, il est recommandé d'utiliser les mêmes couleurs, fils et aiguilles que ce qui sera utilisé pour le projet de broderie.

Taille du motif de broderie

La taille des motifs de broderie peut être agrandie ou réduite sur la machine à broder ou sur l'ordinateur à l'aide du logiciel de broderie BERNINA (accessoire en option). Les agrandissements et réductions ne dépassant pas 20 % donnent les meilleurs résultats.

Broder des motifs de fournisseurs tiers

BERNINA recommande de charger, sur la machine ou sur une clé USB, des motifs de broderie dans des formats de fichier variés via le programme gratuit «ART-Link». «ART-Link» garantit la lecture et la broderie correctes du motif de broderie. «ART-Link» peut être téléchargé gratuitement sur www.bernina.com.

Points de support

Les points de support forment la base d'un motif de broderie; ils stabilisent et maintiennent la forme du support à broder. Ils garantissent également que les points couvrants du motif pénétreront moins dans les mailles ou dans le voile du tissu.

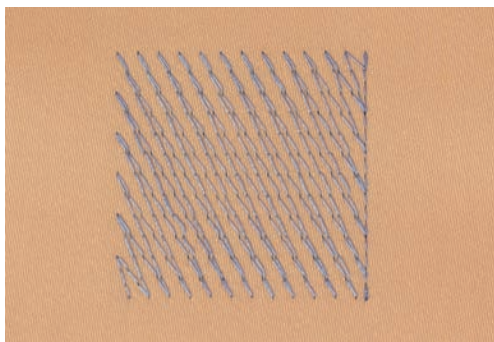

Point satin ou point plat

Le point satin brode en alternance sur un côté puis sur le côté opposé, de sorte que les fils recouvrent le dessin par un motif en zig-zag très dense. Les points satin conviennent pour remplir de petites formes étroites. Ils ne conviennent pas pour remplir de grandes surfaces car les points longs sont lâches et ne recouvrent pas correctement le tissu. Avec des points trop longs, il y a un risque que les fils restent accrochés, ce qui endommagerait la broderie.

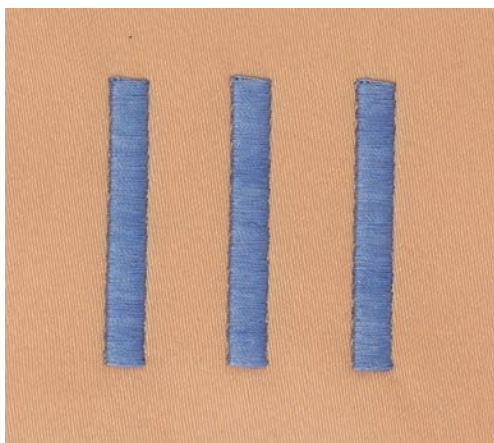

Point de piqûre

Des points très courts de même longueur sont brodés en rangées décalées et les uns près des autres, ce qui donne une surface pleine dense.

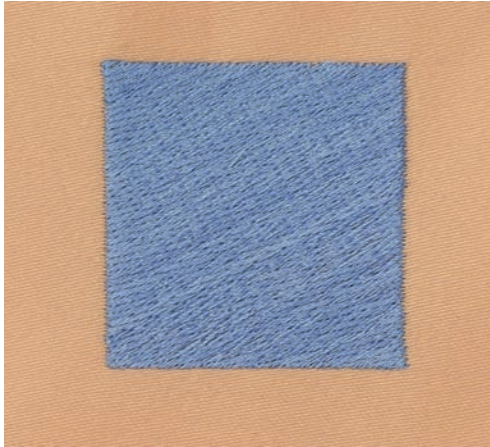

Points de liaison

Points longs utilisés pour aller d'une partie du motif de broderie à la partie suivante. Des points d'arrêt sont brodés juste avant et après le point de liaison. Les points de liaison sont ensuite coupés et éliminés.

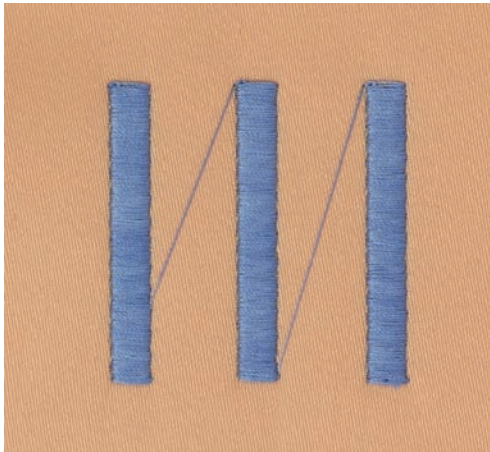

13 Préparations avant de broder

13.1 Raccorder le module de broderie

Condition préalable:

- La table rallonge ne doit pas être montée.
- > Placer le module de broderie et la machine sur une surface stable et plane.
- > S'assurer que le bras de broderie peut se déplacer librement.
- > Introduire prudemment le module de broderie de la gauche vers la droite dans le connecteur du module de broderie de la machine (1) et pousser les rails de guidage (2).

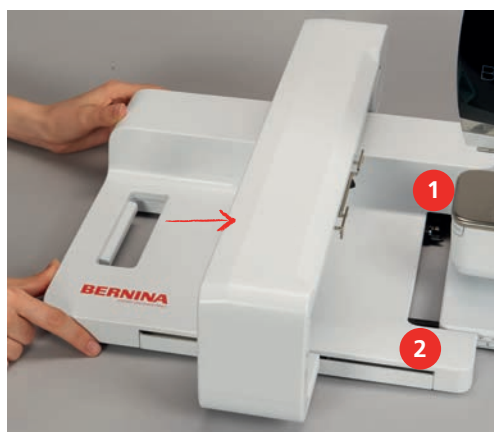

13.2 Retrait du module de broderie

- > Pousser le levier de déblocage (1) sur la poignée de transport du module de broderie, le maintenir enfoncé tout en retirant prudemment le module de broderie vers la gauche.



13.3 Préparer la machine

Escamoter la griffe d'entraînement

- > Appuyer sur la touche «Griffe d'entraînement en haut/en bas» pour escamoter la griffe d'entraînement.



- > Monter la plaque à aiguille CutWork/Gerad (accessoire en option).
- > Monter l'aiguille.
- > Monter le pied pour broderie.

Sélection du motif de broderie

Les motifs de broderie peuvent tous être soit directement brodés, soit modifiés à l'aide des différentes fonctions proposées par la machine à broder. Tous les motifs de broderie sont présentés à la fin de ces directives d'emploi. En outre, les motifs de broderie de la mémoire personnelle ou de la clé USB BERNINA (accessoire en option) peuvent être importés.



- > Appuyer sur le champ «Home».



- > Appuyer sur le champ «Mode de broderie».
- > Sélectionner un alphabet, un motif de broderie ou un motif de broderie personnel dans l'un des dossiers.

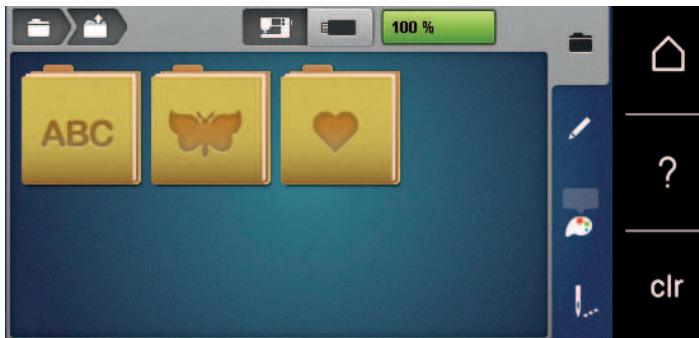

- > Sélectionner un dossier pour ouvrir une catégorie de motifs de broderie.
- > Pour choisir un motif de broderie, soit parcourir l'affichage et sélectionner le motif de broderie souhaité, soit
- > appuyer sur le champ «Sélectionner par numéro», entrer le numéro du motif de broderies et sélectionner le motif de broderie encadré de blanc.



13.4 Pied pour broderie

Monter le pied pour broderie

- > Relever l'aiguille.
- > Relever le pied-de-biche.
- > Débrancher la machine et retirer la prise du réseau.
- > Relever le levier de fixation (1).

- > Retirer le pied-de-biche (2).



- > Insérer le pied pour broderie dans le support par le bas.
- > Abaisser le levier.



Sélectionner le pied pour broderie dans l'interface utilisateur

Après avoir monté le pied pour broderie approprié (pied pour broderie n° 26, accessoire fourni), celui-ci peut être sélectionné et enregistré sur la machine. D'autres pieds peuvent également être affichés s'ils sont disponibles pour le motif de broderie sélectionné.

- > Allumer la machine.
- > Choisir le motif de broderie.
- > Appuyer sur le champ «Affichage/sélection du pied-de-biche».
- > Sélectionner fixer le pied de broderie.



13.5 Aiguille et plaque à aiguille

Monter l'aiguille de broderie



Les aiguilles de broderie de type 130/705 H-SUK possèdent un chas plus grand et sont légèrement arrondies. Ceci permet de neutraliser l'usure quand on utilise des fils à broder en rayonne et en coton. En fonction du fil de broderie, il est recommandé d'utiliser une aiguille n° 70-SUK à 90-SUK.

- > Relever l'aiguille.
- > Débrancher la machine et retirer la prise du réseau.
- > Retirer le pied fixé.
- > Desserrer à la main la vis de fixation de l'aiguille.



- > Tirer l'aiguille vers le bas.
- > Tenir la nouvelle aiguille côté plat tourné vers l'arrière.
- > Pousser l'aiguille vers le haut jusqu'à la butée.
- > Serrer à la main la vis de fixation.

Sélectionner l'aiguille à broder dans l'interface utilisateur

Après avoir changé l'aiguille, il est possible de vérifier si celle-ci peut être utilisée avec la plaque à aiguille choisie.



- > Appuyer sur le champ «Sélection de la plaque à aiguille/de l'aiguille».
- > Sélectionner l'aiguille fixée.



- Si l'aiguille sélectionnée convient avec la plaque à aiguille choisie, on peut commencer la broderie.
- Si l'aiguille ne convient pas pour la plaque à aiguille choisie, le démarrage de la machine est automatiquement empêché.

Sélectionner le type et la taille d'aiguille

Fonction de rappel pratique : Afin de conserver durablement ces informations, le type et la taille d'aiguille peuvent être enregistrés sur la machine. Il est ainsi possible de vérifier en tout temps le type et la taille d'aiguille enregistrés.



- > Appuyer sur le champ «Sélection de la plaque à aiguille/de l'aiguille».

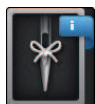

- > Appuyer sur le champ «Type et taille d'aiguille».
- > Sélectionner le type d'aiguille (1) de l'aiguille fixée.
- > Sélectionner la taille d'aiguille (2) de l'aiguille fixée.



Régler la position de l'aiguille en haut/en bas



- > Pour chercher le fil vers le haut, appuyer sur la touche «Aiguille en haut/en bas».
 - L'aiguille s'abaisse et se relève une fois.

Monter la plaque à aiguille

La plaque à aiguille CutWork/Gerad (accessoire en option) présente un petit trou dans le secteur de l'aiguille. Ceci permet d'optimiser l'enfilage (nouage des fils supérieur et de canette). On obtient ainsi une plus jolie formation de points.

- > Appuyer sur la touche «Griffe d'entraînement en haut/en bas» pour escamoter la griffe d'entraînement.



- > Débrancher la machine et retirer la prise du réseau.
- > Retirer l'aiguille.
- > Retirer le pied-de-biche.
- > Appuyer sur le repère de la plaque à aiguille depuis l'arrière à droite vers le bas jusqu'à ce qu'elle bascule.



- > Retirer la plaque à aiguille.
- > Placer les ouvertures de la plaque à aiguille CutWork/Gerad (accessoire en option) sur les ergots de guidage correspondants et appuyer vers le bas jusqu'à ce qu'elle s'encliquette.

Sélectionner la plaque à aiguille dans l'interface utilisateur

Après avoir changé la plaque à aiguille, il est possible de vérifier si celle-ci peut être utilisée avec l'aiguille choisie.



- > Appuyer sur le champ «Sélection de la plaque à aiguille/de l'aiguille».
- > Choisir la plaque à aiguille CutWork/Gerad (accessoire en option).

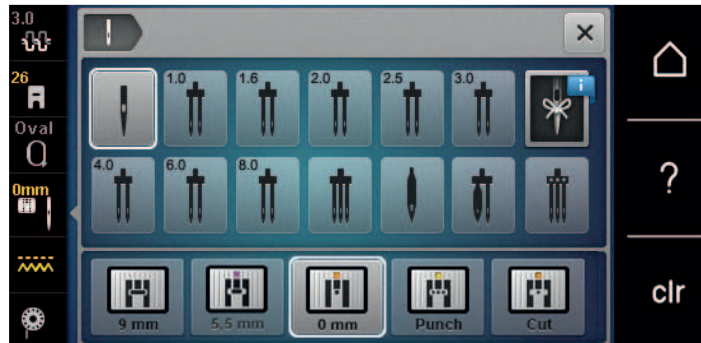

Remontée du fil de canette

La machine doit être prête à broder pour qu'elle fasse remonter le fil de canette. Au besoin, le fil de canette peut être remonté en une étape pour un nouage manuel. Si aucun point d'arrêt n'est souhaité, il est recommandé de désactiver les points d'arrêt dans Setup.



- > Tenir le fil supérieur.
- > Appuyer sur la touche «Aiguille en haut/en bas».
 - Le fil de canette est automatiquement remonté.

13.6 Cadres de broderie

Aperçu du choix des cadres de broderie

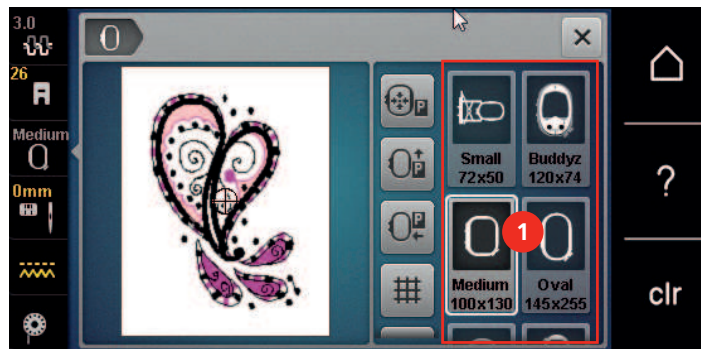

- 1 Choix des cadres de broderie

Sélectionner le cadre de broderie

Plus le cadre de broderie choisi pour le motif de broderie est petit, plus le résultat est de qualité.

Le motif de broderie a une taille prééglée, qui s'affiche.

Condition préalable:

- Le motif de broderie est choisi.



- > Appuyer sur le champ «sélection du cadre de broderie».
 - La machine choisit automatiquement le cadre de broderie optimal pour la dimension du cadre de broderie. Si le cadre de broderie préréglé n'est pas disponible, il est possible de choisir un autre cadre de broderie. Si un cadre qui ne correspond pas au cadre sélectionné est utilisé, le cadre monté est considéré comme actif et la zone du motif de broderie est adaptée en conséquence.
- > Sélectionner le cadre de broderie souhaité.

Non-tissé de broderie arrachable

Un non-tissé de broderie confère plus de stabilité au projet de broderie. Un non-tissé déchirable convient pour tous les tissus tissés et pour ceux qui ne sont pas extensibles. Il est possible d'utiliser 1 à 2 couches. Les non-tissés sont disponibles en différentes épaisseurs. Sur les grandes surfaces brodées, le non-tissu reste sous le fil de broderie. Le non-tissu est fixé à l'arrière du tissu à l'aide d'une colle en spray. Une fois la broderie terminée, le non-tissé qui dépasse est arraché avec précaution.

Non-tissé de broderie à découper

Un non-tissé de broderie confère plus de stabilité au projet de broderie. Le non-tissu à découper convient à tous les tissus élastiques. Il est possible d'utiliser 1 à 2 couches. Les non-tissés sont disponibles en différentes épaisseurs. Sur les grandes surfaces brodées, le non-tissu reste sous le fil de broderie. Le non-tissu est fixé à l'arrière du tissu à l'aide d'une colle en spray. Une fois la broderie terminée, le non-tissé qui dépasse est découpé avec précaution.

Utiliser de la colle en spray

L'utilisation de colle en spray est recommandée pour tous les tissus et les tricots extensibles et lisses. Elle empêche au tissu de se déformer et de glisser. Les applications sont fixées avec précision à l'aide de la colle en spray. Ne pas utiliser la colle en spray à proximité de la machine pour éviter les encrassements.

- > Pulvériser la colle en spray sur le non-tissu avec parcimonie et à une distance de 25 à 30 cm (9 – 12 pouces).
- > Superposer le tissu et le non-tissu pulvérisé, veiller à l'absence de plis et les appuyer l'un sur l'autre.
- > Fixer les petites surfaces, comme les poches ou les cols, sur le non-tissé.
- > Pour éviter les marches de pression, par exemple sur le tissu éponge ou le polaire, ne pas tendre le tissu mais pulvériser le non-tissé et le tendre.
- > Y fixer les surfaces à broder.
- > Éliminer les restes de colle avant de démarrer la machine.

Utiliser de l'amidon en spray

L'amidon en spray confère un maintien supplémentaire aux tissus fins et au tissage lâche. Toujours utiliser une garniture supplémentaire sous le tissu.

- > Pulvériser le tissu d'amidon en spray.
- > Laisser le tissu sécher et si nécessaire, sécher au fer à repasser.

Utiliser une toile thermocollante

Les toiles thermocollantes sont disponibles en différentes épaisseurs. Il est recommandé d'utiliser une toile thermocollante qui se décolle facilement du tissu de base. La toile thermocollante est adaptée à tous les tissus qui se déforment facilement, par exemple les tissus extensibles comme le tricot ou le jersey.

- > Coller la toile thermocollante au fer chaud sur la face inférieure du tissu.

Utiliser une toile autocollante

Les toiles autocollantes conviennent pour les tissus comme le jersey ou la soie, ainsi que pour les projets de broderie qu'il est impossible de tendre dans un cadre de broderie.

- > Tendre la toile dans le cadre de broderie de sorte que le côté avec le papier soit sur le dessus.
- > Fendre le papier avec les ciseaux pour retirer le papier dans la zone du cadre.
- > Placer le tissu sur la toile collante découverte et presser fortement.
- > Éliminer les restes de colle avant de démarrer la machine.

Utiliser un support soluble dans l'eau



Pour broder de la dentelle, il est recommandé de tendre 1 à 3 couches de support soluble dans l'eau dans le cadre de broderie. Comme le motif à broder n'est pas brodé sur le tissu, il restera uniquement le motif en fils brodés. Les motifs de broderie doivent impérativement être reliés par des points courts, sinon les différents motifs brodés risquent de se défaire.

Les armatures en non-tissés hydrosolubles sont indiquées en particulier pour les tissus fins à travers lesquels les autres types d'armature seraient visibles tout comme pour broder sur de la dentelle. L'armature se désintègre dans l'eau une fois la broderie terminée. L'armature protège remarquablement bien les tissus à fibres longues afin par exemple d'éviter d'endommager les boucles d'un tissu éponge. Ceci permet notamment d'empêcher les fils ne soient tirés ou que des boucles ne dépassent entre les points de broderie.

- > Poser l'armature sur l'envers du tissu.
- > Fixer au besoin la garniture à l'aide d'une colle en spray.
- > Renforcer en outre les tissus à poils sur l'endroit de plus avec une armature adaptée et, si nécessaire, fixer avec quelques points de bâti.
- > Tendre ensemble toutes les couches dans le cadre de broderie.
- > Une fois la broderie terminée, laver le motif brodé et le faire sécher à plat.

Préparation du cadre de broderie

Le cadre de broderie se compose d'un cadre extérieur et d'un cadre intérieur. À chaque cadre de broderie appartient un gabarit de broderie correspondant. La zone de broderie est quadrillée de carreaux de 1 cm (0,39 in). Le point central et les points angulaires des lignes médianes sont pourvus de trous. Les dessins souhaités peuvent être reportés sur le tissu.

- > Marquer le point central du motif de broderie sur le tissu avec un marqueur textile soluble à l'eau.

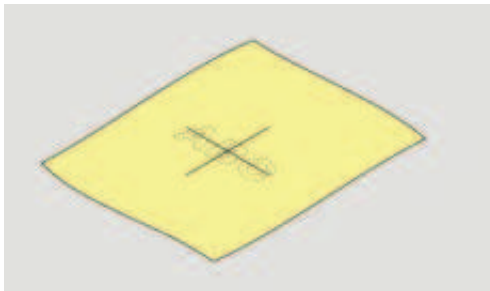

- > Desserrer la vis d'ajustage du cadre extérieur.
- > Retirer le cadre intérieur.
- > Lors du montage, vérifier que les flèches coïncident sur les deux cadres.
- > Montage du support des gabarits de broderie.
- > Poser le gabarit de broderie dans le cadre intérieur de sorte que l'inscription BERNINA soit sur le bord avant près du marquage fléché jusqu'à ce qu'il s'encliquette.

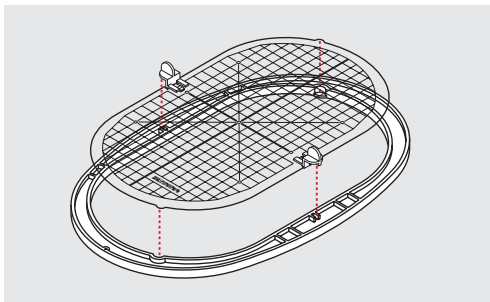

- > Poser le tissu sous le cadre intérieur.
- > Orienter le point central du motif de broderie sur le milieu du gabarit de broderie.

- > Poser le tissu et le cadre intérieur sur le cadre extérieur de sorte que les flèches des deux cadres coïncident.

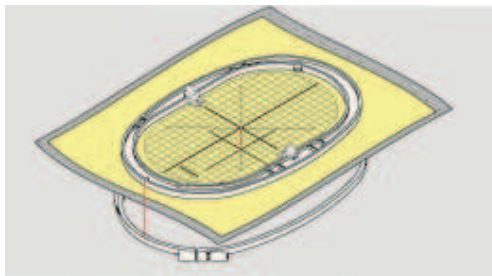

- > Pousser les deux cadres mais sans déplacer le tissu.
- > Tendre complètement le tissu dans le cadre de broderie.
- > Serrer la vis.
- > Retirer du cadre de broderie le gabarit de broderie par son support.
- > Pour ne pas rayer le bras libre, appuyer le cadre intérieur dans le cadre extérieur de sorte que le cadre intérieur dépasse avec le tissu jusqu'à 1 mm vers le bas.

Monter le cadre de broderie

- > Relever l'aiguille.
- > Relever le pied pour broderie.
- > Tenir le cadre de broderie choisi avec l'accouplement du cadre à gauche et l'endroit du tissu vers le haut.
- > Positionner le cadre de broderie sous le pied pour broderie.
- > Coulisser les taquets (1) de l'accouplement du cadre de broderie l'un vers l'autre.
- > Placer le cadre de broderie (2) au-dessus de l'accouplement du bras de broderie.
- > Enfoncer le cadre de broderie jusqu'à ce qu'il s'encliquette.
- > Relâcher les taquets (1).

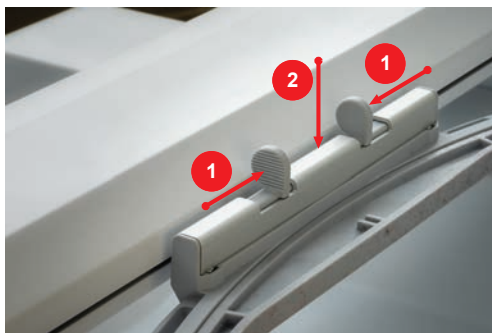

- > Pour retirer le cadre de broderie, presser les taquets de l'accouplement du cadre de broderie l'un en direction de l'autre.
- > Soulever et sortir le cadre de broderie.

Aperçu des fonctions de broderie

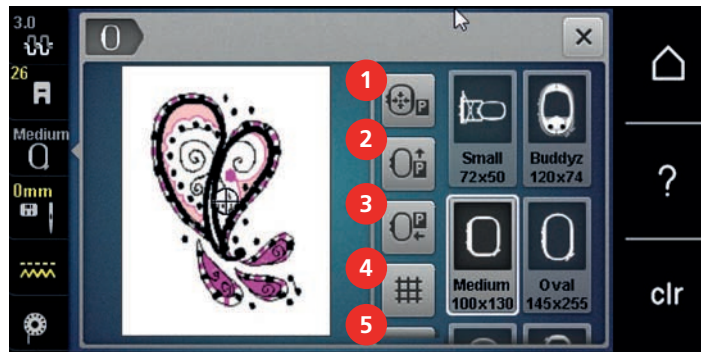

- | | | | |
|---|-----------------------------------------------------|---|-------------------------------------------------|
| 1 | Centrer le cadre de broderie vers l'aiguille | 4 | Afficher/masquer la grille |
| 2 | Déplacement du cadre de broderie vers l'arrière | 5 | Centre du motif de broderie |
| 3 | Déplacer le module de broderie pour le mode couture | 6 | Positionnement virtuel (visible par défilement) |

Centrer le cadre de broderie vers l'aiguille

Le déplacement du cadre de broderie simplifie l'enfilage du fil supérieur lorsque l'aiguille se trouve à proximité du cadre de broderie.



- > Appuyer sur le champ «Affichage/Sélection du cadre de broderie».



- > Appuyer sur le champ «Centrer le cadre de broderie par rapport à l'aiguille».
- > Enfiler le fil supérieur.



- > Appuyer sur la touche «Marche/Arrêt» pour ramener le cadre de broderie dans sa dernière position.

Déplacer le cadre de broderie vers l'arrière

Pour simplifier le changement de canette, il est recommandé de déplacer le cadre de broderie vers l'arrière avant enfilage. L'accès au couvercle du crochet se trouve ainsi facilité.



- > Appuyer sur le champ «Affichage/Sélection du cadre de broderie».

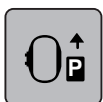

- > Appuyer sur le champ «Déplacer le cadre de broderie vers l'arrière».
- > Enfiler le fil de canette (voir page 47).



- > Pour ramener le cadre de broderie dans sa dernière position, appuyer sur la touche «Marche/Arrêt». Retirer éventuellement le fil supérieur.

Déplacer le module de broderie pour le mode couture

Il est possible de positionner le module de broderie de façon à permettre la réalisation de tous les projets de couture même quand le module de broderie est raccordé.



- > Appuyer sur le champ «Affichage/Sélection du cadre de broderie».
- > Retirer le cadre de broderie.



> Appuyer sur le champ «Déplacer le module de broderie pour le mode couture».



> Appuyer sur le champ «Home».



> Appuyer sur le champ «Mode couture».

Afficher/masquer la grille

L'affichage du centre du cadre et de la grille de lignes d'aide permet de placer plus facilement le motif de broderie.



> Appuyer sur le champ «affichage/sélection du cadre de broderie».

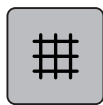

> Appuyer sur le champ «afficher/masquer la grille» pour afficher le centre du cadre sur l'écran.

> Appuyer une nouvelle fois sur le champ «afficher/masquer la grille» pour afficher la grille des lignes d'aide.

> Appuyer une nouvelle fois sur le champ «afficher/masquer la grille» pour masquer le centre du cadre et la grille des lignes d'aide.

Sélectionner le centre du motif de broderie

Le cadre de broderie se positionne de sorte que l'aiguille se situe exactement au-dessus du centre du motif de broderie ou au-dessus du début du motif.



> Appuyer sur le champ «affichage/sélection du cadre de broderie».



> Appuyer sur le champ «centre du motif de broderie» pour positionner le cadre de broderie de sorte que l'aiguille se situe exactement au-dessus du centre du motif de broderie.

> Appuyer une nouvelle fois sur le champ «centre du motif de broderie» pour positionner le cadre de broderie de sorte que l'aiguille se situe exactement au-dessus du début du motif.

Positionnement virtuellement un cadre de broderie

Lors du repositionnement du motif de broderie, le cadre de broderie est automatiquement calé sur la nouvelle position. Pour cette raison, le champ «Positionnement virtuel» est automatiquement activé et encadré en jaune lorsqu'un cadre de broderie est en place.

Condition préalable:

- Le cadre de broderie est monté.



> Appuyer sur le champ «Affichage/Sélection du cadre de broderie».



> Pour désactiver le déplacement automatique du cadre de broderie lors du repositionnement du motif de broderie, appuyer sur le champ «Positionnement virtuel».

– Le champ «Positionnement virtuel» n'est pas encadré en jaune.

> Pour activer le déplacement automatique du cadre de broderie lors du repositionnement du motif de broderie, réappuyer sur le champ «Positionnement virtuel».

14 Programme Setup

14.1 Modifier les réglages de broderie dans le programme Setup

Pour plus d'informations sur ce sujet (voir page 55).

15 Broderie créative

15.1 Aperçu du menu broderie

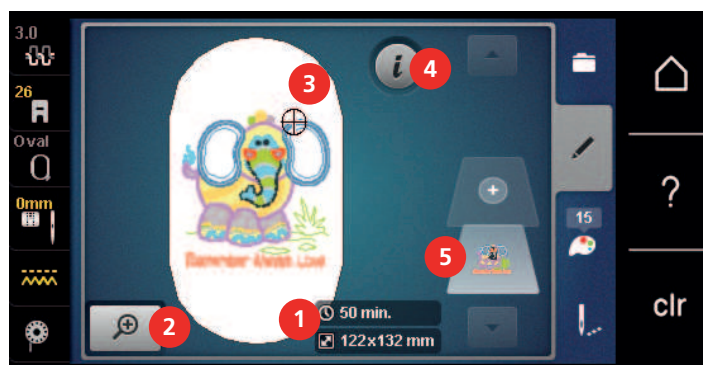

- | | | | |
|---|-----------------------------------------------------------------|---|------------------------------|
| 1 | Durée de broderie et taille du motif de broderie en mm ou pouce | 4 | Dialogue «i» |
| 2 | Agrandir, réduire et déplacer l'affichage du motif de broderie | 5 | Niveaux du motif de broderie |
| 3 | Surface disponible pour la broderie | | |

15.2 Sélectionner et remplacer le motif de broderie



- > Appuyer sur le champ «sélectionner».



- > Appuyer sur le champ «charger un motif de broderie».
- > Sélectionner le nouveau motif de broderie.

15.3 Contrôler la durée de broderie et la taille du motif de broderie

En bas à droite dans l'écran «Édition» (1), le temps de broderie estimé est indiqué en minutes tandis que la largeur et la hauteur du motif de broderie sont indiquées en millimètres ou pouces.

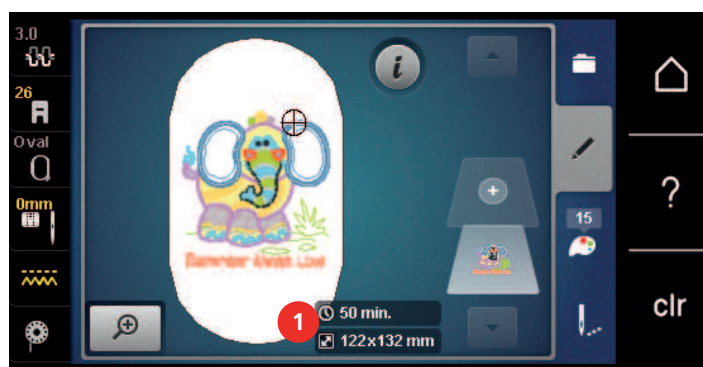

15.4 Régler la vitesse

La vitesse peut être adaptée en continu à l'aide du régulateur de vitesse.

- > Pour réduire la vitesse, repousser le régulateur de vitesse vers la gauche.
- > Pour augmenter la vitesse, repousser le régulateur de vitesse vers la droite.

15.5 Modifier un motif à broder

Aperçu de la modification du motif de broderie

- > Pour éditer un motif de broderie, choisir le motif de broderie.
- > Appuyer sur le champ Dialogue **i**.



- | | |
|--------------------------------|---------------------------------------------------------------|
| 1 Réduire l'affichage | 8 Renversement gauche/droite |
| 2 Agrandir l'affichage | 9 Renversement en haut/en bas |
| 3 Déplacer l'affichage | 10 Dupliquer |
| 4 Déplacer un motif | 11 Effacer |
| 5 Déplacer un motif | 12 Vérifier la taille du motif de broderie |
| 6 Pivoter le motif de broderie | 13 Courber le texte (seulement si l'alphabet est sélectionné) |
| 7 Modifier la taille | 14 Modifier le type/la densité du point |

Agrandir l'affichage du motif de broderie

Il est possible d'agrandir l'affichage du motif de broderie. En outre, la vue peut être adaptée avec ou sans modifier la position de broderie.

- > Choisir le motif de broderie.
- > Pour modifier l'affichage du motif de broderie, appuyer sur le champ «Agrandir l'affichage».



- > Pour agrandir l'affichage du motif de broderie respectivement d'un cran, appuyer 1 à 4x sur le champ «Agrandir l'affichage».



- > Pour revenir au mode de travail, appuyer 1 à 4x sur le champ «Réduire l'affichage».

Réduction de l'affichage du motif de broderie

Il est possible de réduire l'affichage du motif de broderie. En outre, la vue peut être adaptée avec ou sans modifier la position de broderie.

- > Choisir le motif de broderie.
- > Pour modifier l'affichage du motif de broderie, appuyer sur le champ «Agrandir l'affichage».



- > Pour réduire l'affichage du motif de broderie respectivement d'un cran, appuyer 1 à 4x sur le champ «Réduire l'affichage».

Déplacer l'affichage du motif de broderie

Il est possible de déplacer l'affichage du motif de broderie. En outre, la vue peut être adaptée avec ou sans modifier la position de broderie.

> Choisir le motif de broderie.



> Pour afficher le champ «Déplacer l'affichage», appuyer sur le champ «Agrandir l'affichage».



– Le champ «Déplacer l'affichage» est activé (gris foncé)

> Déplacer l'affichage des broderies.

– La position de broderie ne change pas.



> Pour revenir au mode de travail, appuyer sur le champ «Réduire l'affichage».

Déplacer le motif de broderie en affichage agrandi

Il est possible de déplacer l'affichage du motif de broderie. En outre, la vue peut être adaptée avec ou sans modifier la position de broderie.

> Choisir le motif de broderie.



> Pour afficher le champ «Déplacer le motif », appuyer sur le champ «Agrandir l'affichage».



> Appuyer sur le champ «Déplacer un motif».

– Le champ devient gris foncé.

> Déplacer l'affichage des broderies.

– La position de broderie change.



> Pour revenir au mode de travail, appuyer sur le champ «Réduire l'affichage».

Déplacer le motif de broderie

> Choisir le motif de broderie.

> Appuyer sur le champ Dialogue «i».



> Appuyer sur le champ «Déplacer un motif».

> Tourner le «bouton multifonction en haut» pour déplacer horizontalement le motif de broderie par pas de 1/10 mm.

> Tourner le «bouton multifonction en bas» pour déplacer verticalement le motif de broderie par pas de 1/10 mm ou

> appuyer sur le motif de broderie, maintenir la pression et déplacer librement le motif de broderie.

– Le déplacement s'affiche dans les champs encadrés en jaune.



> Appuyer sur le champ «Centre du motif de broderie».

– Le motif de broderie est à nouveau amené au centre du cadre de broderie.

Pivoter le motif de broderie

- > Sélectionner le motif de broderie.
- > Appuyer sur le champ de dialogue «i».

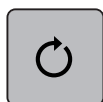

- > Appuyer sur le champ «pivoter le motif de broderie».
- > Tourner le «bouton multifonction en haut» ou le «bouton multifonction en bas» vers la droite pour pivoter le motif de broderie dans le sens horaire.
- > Tourner le «bouton multifonction en haut» ou le «bouton multifonction en bas» vers la gauche pour pivoter le motif de broderie dans le sens antihoraire.



- > Appuyer sur le champ «pivoter le motif de broderie sur +90°» pour pivoter le motif de broderie par pas de 90°.

Modifier la taille du motif de broderie de manière proportionnelle



Pour une qualité de broderie optimale, il est recommandé de modifier la taille du motif de broderie de 20 % au maximum.

Si la taille du motif de broderie doit être modifiée de plus 20 %, le motif de broderie doit être adapté dans un logiciel de broderie à part avant d'être rechargé sur la machine.

- > Choisir le motif de broderie.
- > Appuyer sur le champ Dialogue «i».



- > Appuyer sur le champ «Modifier la taille du motif de broderie».



- > Pour modifier proportionnellement la taille du motif de broderie, le champ «Conserver les proportions» doit être encadré de blanc. Seulement si le champ n'est pas encadré de blanc, appuyer sur le champ «Conserver les proportions».
 - Le champ «Conserver les proportions» est encadré de blanc.



- > Pour agrandir le motif de broderie, tourner le «Bouton multifonction en haut/bas» vers la droite.
- > Pour réduire le motif de broderie, tourner le «Bouton multifonction en haut/bas» vers la gauche.

Modification de la taille du motif de broderie de manière non proportionnelle



Pour une qualité de broderie optimale, il est recommandé de modifier la taille du motif de broderie de 20 % au maximum.

Si la taille du motif de broderie doit être modifiée de plus 20 %, le motif de broderie doit être adapté dans un logiciel de broderie à part avant d'être rechargé sur la machine.



- > Choisir le motif de broderie.
- > Appuyer sur le champ Dialogue «i».



- > Appuyer sur le champ «Modifier la taille du motif de broderie».



- > Pour modifier de manière non proportionnelle la taille du motif de broderie, le champ «Conserver les proportions» ne doit pas être encadré de blanc. Seulement si le champ est encadré de blanc, appuyer sur le champ «Conserver les proportions».
 - Le champ «Conserver les proportions» n'est pas encadré de blanc.



- > Pour élargir le motif de broderie, tourner le «Bouton multifonction en haut» vers la droite.
- > Pour rétrécir le motif de broderie, tourner le «Bouton multifonction en haut» vers la gauche.
- > Pour allonger le motif de broderie, tourner le «Bouton multifonction en bas» vers la droite.
- > Pour raccourcir le motif de broderie, tourner le «Bouton multifonction en bas» vers la gauche.

Renverser le motif de broderie

Les motifs de broderie peuvent être renversés à la fois de la verticale à l'horizontale et de l'horizontale à la verticale.



- > Sélectionner le motif de broderie.
- > Appuyer sur le champ de dialogue «i».



- > Appuyer sur le champ «renversement gauche/droite» pour renverser le motif de broderie le motif de broderie verticalement.



- > Appuyer sur le champ «renversement haut/bas» pour renverser le motif de broderie horizontalement.

Courber le texte

Les textes peuvent être courbés.



- > Créer un échantillon de broderie de l'alphabet.
- > Appuyer sur le champ de dialogue «i».



- > Appuyer sur le champ «courber le texte».
- > Tourner le «bouton multifonction en haut» pour modifier millimètre par millimètre l'écartement entre les caractères.
- > Tourner le «bouton multifonction bas» vers la gauche ou la droite pour courber le texte vers le haut ou vers le bas.

Modifier le type de point

Si les points satin sont trop longs, il est possible de les transformer en points de piqûre.



- > Choisir le motif de broderie.
- > Appuyer sur le champ Dialogue «i».



- > Appuyer sur le champ «Modifier le type de point».



- > Pour transformer le point satin en point de piqûre, appuyer sur l'interrupteur en haut de l'écran (1).
- > Régler la longueur de point souhaitée (2) avec les champs «-» ou «+».

Modifier la densité de broderie

Si les points satin sont trop denses, il est possible d'ajuster la densité de broderie.



- > Choisir le motif de broderie.
- > Appuyer sur le champ Dialogue «i».



- > Appuyer sur le champ «Modifier le type de point».
- > Régler la densité de broderie souhaitée (1) avec les champs «-» ou «+».



Contrôler la taille et la position du motif de broderie

Il est possible de vérifier si le motif de broderie peut s'insérer sur la position/l'emplacement du tissu prévu. Les points extérieurs au cadre de broderie ne sont pas travaillés.

- > Sélectionner le motif de broderie.
- > Appuyer sur le champ de dialogue «i».

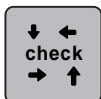

- > Appuyer sur le champ «vérifier la taille du motif de broderie».
 - Le cadre de broderie se déplace jusqu'à ce que l'aiguille se trouve dans la position affichée à l'écran.
- > Appuyer sur le champ «angle supérieur gauche» pour sélectionner l'angle supérieur gauche du motif de broderie.
 - Le cadre de broderie se déplace jusqu'à ce que l'aiguille se trouve dans la position affichée à l'écran.
- > Appuyer sur le champ «angle supérieur droit» pour sélectionner l'angle supérieur droit du motif de broderie.
 - Le cadre de broderie se déplace jusqu'à ce que l'aiguille se trouve dans la position affichée à l'écran.
- > Appuyer sur le champ «angle inférieur gauche» pour sélectionner l'angle inférieur gauche du motif de broderie.
 - Le cadre de broderie se déplace jusqu'à ce que l'aiguille se trouve dans la position affichée à l'écran.
- > Appuyer sur le champ «angle inférieur droit» pour sélectionner l'angle inférieur droit du motif de broderie.
 - Le cadre de broderie se déplace jusqu'à ce que l'aiguille se trouve dans la position affichée à l'écran. Si le cadre de broderie n'est toujours pas positionné correctement, la position peut être modifiée à l'aide des touches «Multifonction en haut/en bas», et toutes les positions du motif de broderie peuvent à nouveau être contrôlées.

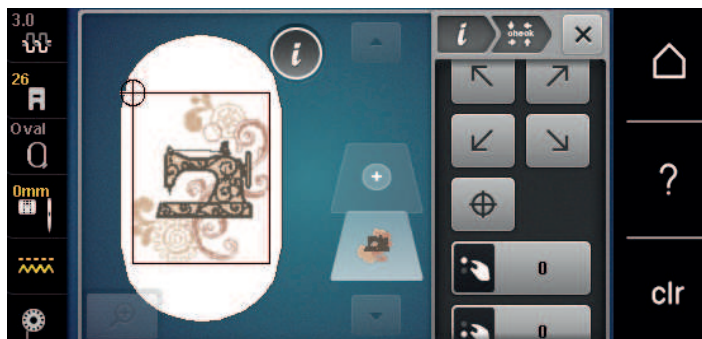

- > Appuyer sur la touche «centre du motif de broderie» pour placer l'aiguille au centre du motif de broderie.
- > Tourner le «bouton multifonction en haut» pour déplacer horizontalement le motif de broderie.
- > Tourner le «bouton multifonction en bas» pour déplacer dans le sens de la longueur (verticalement) le motif de broderie.

Dupliquer le motif de broderie

Le motif de broderie actuel est dupliqué.

- > Choisir le motif de broderie.
- > Appuyer sur le champ Dialogue «i».





- > Appuyer sur le champ «Dupliquer».
- Le motif de broderie (1) est doublé (2).

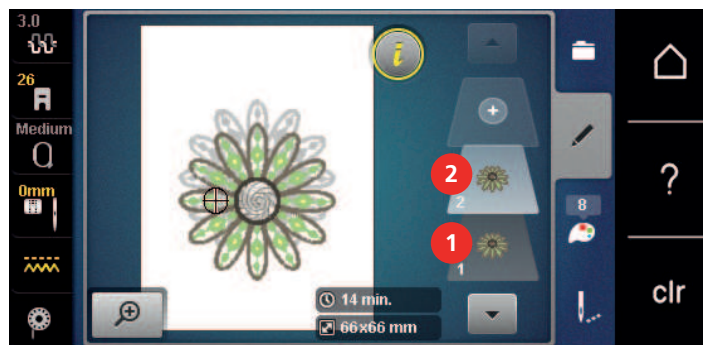

Effacer le motif de broderie

Le motif de broderie actif est supprimé.

- > Sélectionner le motif de broderie.
- > Appuyer sur le champ de dialogue «i».



- > Appuyer sur le champ «effacer».

15.6 Combiner des motifs de broderie

Combiner des motifs de broderie

En mode combiné, plusieurs motifs de broderie peuvent être combinés.

- > Choisir le motif de broderie.
- > Appuyer sur le champ «Ajouter un motif de broderie» (1).
- > Sélectionner le motif de broderie supplémentaire.

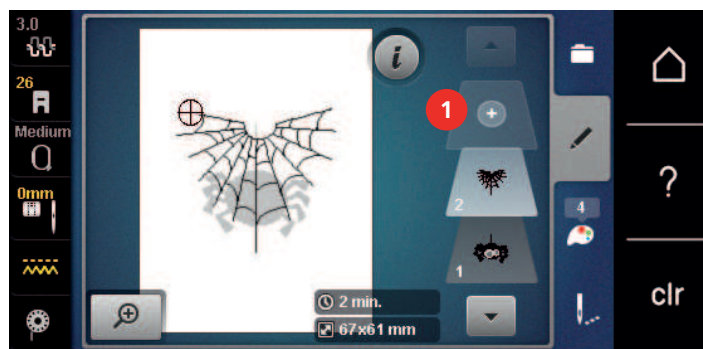

Suppression d'un motif de point unique

Condition préalable:

- Une combinaison de motifs de broderie est créée.

- > Parmi les niveaux du motif de broderie (1), effleurer le motif de broderie avec le doigt, le maintenir appuyé et le faire glisser vers l'extérieur.
 - Une nouvelle fenêtre s'ouvre.



- > Appuyer sur le champ «Confirmer» pour supprimer le motif de broderie choisi.

Dupliquer une combinaison

Quand une combinaison est dupliquée, il n'est plus possible de sélectionner les motifs de broderie individuels.

- > Choisir le motif de broderie.
- > Appuyer sur le champ «Ajouter un motif de broderie».
- > Sélectionner le motif de broderie supplémentaire.
- > Sélectionner la combinaison (1).



- > Appuyer sur le champ Dialogue «i».



- > Appuyer sur le champ «Dupliquer».

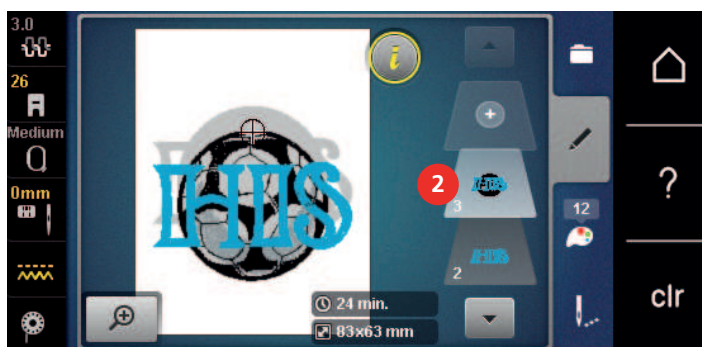

- La combinaison est dupliquée (2).

15.7 Créer des lettres

Aperçu des alphabets à broder

Motif de broderie	Nom
ABC	Swiss Block
<i>ABC</i>	Anniversary
ABC	Quilt Block
ABC	Childs Play
АБВ	Russian Textbook
<i>ABC</i>	Curly
ABC	Rounded Sans

Créer des mots/phrases



Un texte est toujours brodé dans une seule couleur. Pour broder quelques lettres ou mots dans une autre couleur, il faut sélectionner individuellement chaque lettre ou mot et les placer dans la zone de broderie.

Dans le cadre de broderie, il est possible de positionner un texte à n'importe quel endroit. Quand le motif de broderie est placé en dehors de la zone de broderie, le cadre de broderie est entouré en rouge à l'écran. La sélection du cadre de broderie permet de vérifier si le motif de broderie peut être brodé avec un autre cadre de broderie. Quand un texte ne rentre pas dans un cadre de broderie, il est possible par exemple de combiner des mots isolés et de les positionner les uns par rapport aux autres, comme l'explique l'exemple ci-dessous.



- > Sélectionner le dossier «Alphabets».
- > Sélectionner une police.
- > Saisir le texte «Made to».
- > Appuyer sur le champ (1) (réglage standard) pour activer les majuscules.
- > Appuyer sur le champ (2) pour activer les minuscules.
- > Appuyer sur le champ (3) pour utiliser les chiffres et les signes mathématiques.
- > Appuyer sur le champ (4) pour utiliser les caractères spéciaux.



- > Appuyer sur le champ de texte au-dessus du clavier pour effacer tout le texte entré.



> Appuyer sur le champ «DEL» pour effacer certaines lettres du texte saisi.



> Appuyer sur le champ «Confirmer» pour accepter le texte.



> Appuyer sur le champ «Affichage/Sélection du cadre de broderie».
 > Sélectionner le cadre de broderie.
 > Appuyer une nouvelle fois sur le champ «Affichage/Sélection du cadre de broderie» pour revenir au mode de travail.

Modifier les mots/phrases



> Appuyer sur le champ Dialogue «i».

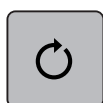

> Appuyer sur le champ «Pivoter le motif de broderie».



> Appuyer sur le champ «+90» pour faire pivoter le texte de 90°.
 > Appuyer sur le champ «i» (1).

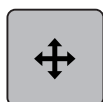

> Appuyer sur le champ «Déplacer un motif».
 > Tourner le «bouton multifonction en haut» pour déplacer horizontalement le motif de broderie.
 > Tourner le «bouton multifonction en bas» pour déplacer dans le sens de la longueur (verticalement) le motif de broderie.



> Appuyer sur le champ «Ajouter un motif de broderie».
 > Entrer le texte «create» et le pivoter également.



> Appuyer sur le champ «Affichage/Sélection du cadre de broderie».



- > Appuyer sur le champ «Afficher/masquer la grille» pour pouvoir positionner plus précisément les lignes de texte.

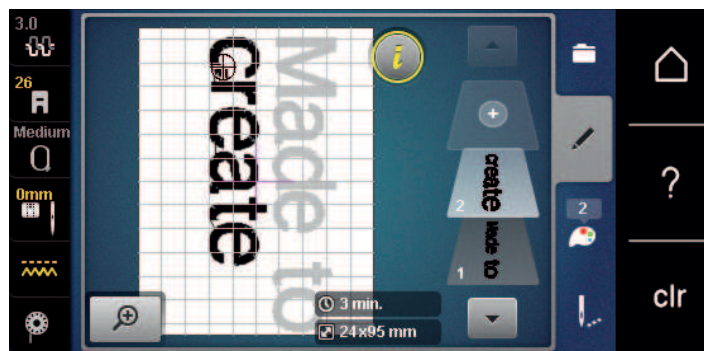

15.8 Modifier les couleurs du motif de broderie

Aperçu du menu changement de couleur

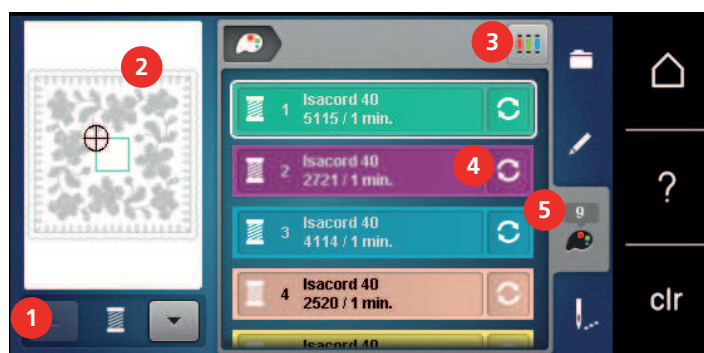

- | | | | |
|---|--------------------------------|---|----------------------------------|
| 1 | Couleurs de motifs de broderie | 4 | Modifier la couleur/le fabricant |
| 2 | Aperçu de la couleur choisie | 5 | Information de couleur |
| 3 | Attribuer la marque de fil | | |

Modifier les couleurs

- > Choisir le motif de broderie.
- > Appuyer sur le champ «Information de couleur».







- > Appuyer sur le champ «Modifier la couleur/la marque» en regard de la couleur à modifier.
- > Pour afficher d'autres couleurs, faire défiler l'écran vers le haut ou vers le bas.

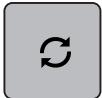

- > Pour sélectionner la couleur en entrant le numéro de couleur, appuyer sur le champ «Choix de la couleur par le numéro».
- > Entrer le numéro de la couleur choisie.
 - Le champ de couleur s'affiche à gauche.
- > Pour confirmer le choix de couleur, appuyer sur le champ de couleur qui s'affiche à gauche.

Modifier la marque du fil

- > Choisir le motif de broderie.

-  > Appuyer sur le champ «Information de couleur».
-  > Appuyer sur le champ «Modifier la couleur/la marque».
-  > Pour afficher d'autres marques de fil, appuyer sur les champs «Défiler vers la gauche» et «Défiler vers la droite» dans la partie supérieure de l'écran.
-  > Appuyer sur le champ «Attribuer la marque de fil».
-  > Appuyer sur le champ «Attribuer la marque de fil».
 - Toutes les couleurs de fil du motif de broderie choisi sont changées dans la marque de fil choisie.

15.9 Broder le motif de broderie

Aperçu du menu broderie



- | | | | |
|---|-----------------------------------------------------------|---|--------------------------------------------------------------|
| 1 | Bâtir | 5 | Afficher/Masquer des motifs de broderie multicolores |
| 2 | Déplacer le cadre de broderie | 6 | Vitesse de broderie (visible par défilement) |
| 3 | Contrôler du processus de broderie en cas de casse du fil | 7 | Réduire les changements de couleurs (visible par défilement) |
| 4 | Couper les fils de liaison | 8 | Affichage des couleurs |

Ajouter des points de bâti

Les points de bâti peuvent être brodés le long du cadre de broderie ou du motif de broderie. La liaison du tissu et du non-tissu se trouve ainsi optimisée.

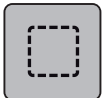
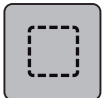
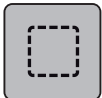
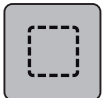
-  > Sélectionner le motif de broderie.
-  > Appuyer sur le champ «broder».
-  > Appuyer sur le champ «bâtir» pour broder des points de bâti le long du motif de broderie.
-  > Appuyer une nouvelle fois sur le champ «bâtir» pour broder des points de bâti le long du cadre de broderie.
-  > Appuyer une nouvelle fois sur le champ «bâtir» pour désactiver les points de bâti.

Déplacer le cadre de broderie

Si la taille d'un cadre de broderie nécessite une nouvelle tension, le motif de broderie peut être déplacé à nouveau.



- > Choisir le motif de broderie.
- > Appuyer sur le champ «Broder».



- > Appuyer sur le champ «Déplacer le cadre de broderie».
- > Pour déplacer le cadre de broderie dans le sens de la largeur (horizontalement), tourner le «Bouton multifonction en haut».
- > Pour déplacer le cadre de broderie dans le sens de la longueur (verticalement), tourner le «Bouton multifonction en bas».



- > Pour reprendre les réglages, appuyer sur le champ «Broder» dans le pavé de navigation.

Contrôler du processus de broderie en cas de casse du fil

Quand le fil casse, il est possible de repositionner l'aiguille dans le motif de broderie à l'aide de la fonction du contrôle du processus de broderie.



- > Choisir le motif de broderie.
- > Appuyer sur le champ «Broder».



- > Appuyer sur le champ «Contrôle du processus de broderie en cas de casse de fil».
 - Une vue compacte du motif de broderie s'affiche dans la zone gauche de l'écran. Une vue agrandie du motif de broderie est représentée sur le côté droit.
- > Sélectionner la position souhaitée dans la vue compacte avec le stylet/le doigt.
- > Tourner le «bouton multifonction en haut» pour déplacer point par point le cadre.
- > Tourner le «bouton multifonction en bas» pour déplacer le cadre de broderie par plus grands incréments.
 - Le nombre qui figure dans le cadre jaune indique le nombre de points du processus de broderie.



- > Appuyer sur le champ «Loupe» pour sélectionner le point voulu par entrée.

Couper les fils de liaison

La fonction est activée par défaut et les points de liaison sont automatiquement coupés. Si la fonction est désactivée, les points de liaison doivent être coupés à la main.



- > Sélectionner le motif de broderie.
- > Appuyer sur le champ «broder».



- > Appuyer sur le champ «couper les points de liaison» encadré en jaune pour désactiver la fonction.
- > Appuyer sur le champ «couper les points de liaison» encadré en jaune pour activer la fonction.

Réduire la variation de couleur

Si les motifs de broderie se chevauchent, il est **impossible** de réduire la variation de couleur.



- > Sélectionner le motif de broderie.
- > Appuyer sur le champ «broder».



- > Appuyer sur le champ «réduire la variation de couleur».
 - Les couleurs identiques du motif de broderie sont regroupées en une seule couleur.

Activer/désactiver le motif de broderie multicolore

Il est possible de broder plusieurs motifs multicolores avec une seule couleur.



- > Choisir le motif de broderie.
- > Appuyer sur le champ «Broder».



- > Appuyer sur le champ «Désactiver/activer le motif de broderie multicolore».
 - Le motif de broderie est brodé en une seule couleur.

Affichage des couleurs

Chaque couleur d'un motif de broderie peut être sélectionnée individuellement. Le cadre de broderie se place alors au niveau du premier point de la couleur active. La couleur respectivement active peut alors être brodée individuellement ou dans un autre ordre.



- > Choisir le motif de broderie.
- > Appuyer sur le champ «Broder».



- > Appuyer sur le champ «Défiler vers le bas» pour sélectionner la couleur suivante du motif de broderie.



- > Appuyer sur le champ «Défiler vers le haut» pour sélectionner la couleur précédente du motif de broderie.

15.10 Broder avec le bras libre

La réalisation de broderie à bras libre est préconisée pour des tissus ou pièces de vêtements tubulaires qui doivent être enroulés autour du bras libre de la machine pour être brodés. Il s'agit souvent de manches, jambes de pantalon ou d'autres pièces de vêtements de coupe étroite.



Il est facile d'entourer le bras libre d'un tissu de forme tubulaire quand, avant de fixer ou de retirer le cadre de broderie, on amène celui-ci en position de parcage vers la gauche. Appuyer sur la touche «Marche/Arrêt» pour ramener ensuite le cadre de broderie en position de broderie.

Si possible, utiliser une canette pleine car pour changer la canette, il faut retirer le cadre de broderie.

La mobilité du bras de broderie peut être limitée ou entravée dans le cas de pièces de tissu tubulaires très étroites. C'est pourquoi il faut veiller à ce que le cadre en cours de broderie puisse suffisamment bouger vers l'avant et l'arrière. Si les mouvements du bras de broderie sont entravés par un tissu tubulaire trop étroit, les motifs de broderie risquent d'être décalés et le tissu endommagé.

Contrôle de la mobilité du bras de broderie

Remarque : Dans le cas de pièces de tissu tubulaires, désactiver éventuellement la fonction Retrait du fil dans le programme Setup.

- > Ouvrir le motif de broderie sur la machine et le modifier.
- > Marquer la position et la taille du motif de broderie sur le tissu de manière appropriée.
- > Choisir un cadre de broderie aussi petit que possible.

- > Tendre le tissu avec la base d'appui de broderie adéquate dans le cadre de broderie ou coller selon la base d'appui utilisée.
- > Glisser prudemment le tissu tubulaire autour du bras libre de la machine et fixer le cadre de broderie sur l'accouplement du module de broderie.
- > Si nécessaire, corriger la position du motif de broderie.
- > Vérifier au préalable en avançant et reculant le cadre de broderie si celui-ci peut être suffisamment avancé et reculé suivant la taille du motif de broderie.
- > Appuyer sur le champ «Vérifier la taille du motif de broderie».
- > Si le test suivant la taille du motif de broderie est concluant, commencer à broder.
 - Pour une description détaillée de la broderie, des matériaux adéquats ou de la sélection des réglages de broderie requis sur la machine, se reporter au «Tutoriel» sous Techniques de broderie --> Broder.

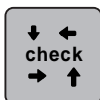

15.11 Gérer les motifs de broderie

Aperçu de la gestion du motif de broderie

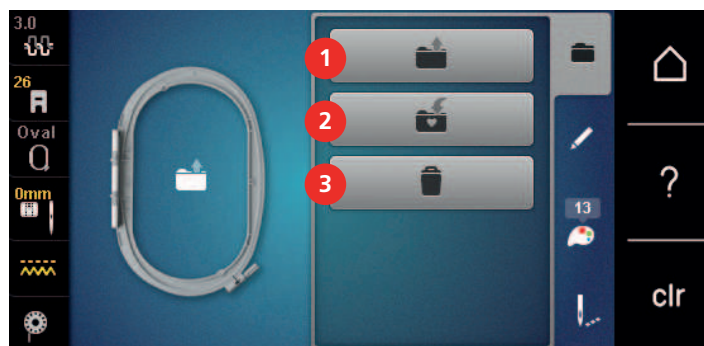

- | | | | |
|---|----------------------------------|---|---------|
| 1 | Charger un motif de broderie | 3 | Effacer |
| 2 | Enregistrer le motif de broderie | | |

Enregistrement d'un motif de broderie dans la mémoire personnelle

Il est aussi possible d'enregistrer autant de motifs de broderie personnalisés que voulu dans le dossier «Enregistrer les motifs de broderie».

- > Choisir le motif de broderie.
- > Modifier le motif de broderie.
- > Appuyer sur le champ «Sélectionner».



- > Appuyer sur le champ «Enregistrer les motifs de broderie».
 - Le motif de broderie à enregistrer est entouré en jaune.
 - Le champ «Machine à broder» est actif.



- > Appuyer sur le champ «Confirmer».

Enregistrer le motif de broderie sur la clé USB BERNINA

- > Sélectionner le motif de broderie.
- > Modifier le motif de broderie.



> Appuyer sur le champ «sélectionner».



> Appuyer sur le champ «enregistrer les motifs de broderie».
– Le motif de broderie à enregistrer est entouré en jaune.



> Enficher la clé USB BERNINA dans le port USB de la machine.
> Appuyer sur le champ «clé USB».



> Appuyer sur le champ «confirmer».

Écraser un motif de broderie dans la mémoire personnelle

> Sélectionner le motif de broderie.
> Modifier le motif de broderie.
> Appuyer sur le champ «sélectionner».



> Appuyer sur le champ «enregistrer les motifs de broderie».
– Le motif de broderie à enregistrer est entouré en jaune.



– Le champ «machine à broder» est actif.

> Sélectionner le motif de broderie qui doit être écrasé.



> Appuyer sur le champ «confirmer».

Écraser un motif de broderie sur la clé USB BERNINA

> Sélectionner le motif de broderie.
> Modifier le motif de broderie.
> Appuyer sur le champ «sélectionner».



> Appuyer sur le champ «enregistrer les motifs de broderie».
– Le motif de broderie à enregistrer est entouré en jaune.

> Enficher la clé USB BERNINA dans le port USB de la machine.



> Appuyer sur le champ «clé USB».

> Sélectionner le motif de broderie qui doit être écrasé.



> Appuyer sur le champ «confirmer».

Importer des motifs de point

Il est possible d'importer des motifs de points ou des combinaisons de motifs de broderie depuis le mode couture vers le mode broderie, et de les modifier comme un motif de broderie. Il est ainsi possible de combiner rapidement et simplement des motifs de bordures et de les enregistrer comme motif de broderie dans le dossier «motifs de broderie personnels».



> Appuyer sur le champ «Home».



> Appuyer sur le champ «mode couture».
> Sélectionner le motif de point.



> Appuyer sur le champ «Home».



> Appuyer sur le champ «mode de broderie».

– Le motif de point est automatiquement enregistré dans le dossier «motifs de broderie personnels».



> Sélectionner le dossier «motifs de broderie personnels».

> Sélectionner le motif de broderie.

Charger un motif de point depuis la mémoire personnelle



> Appuyer sur le champ «sélectionner».



> Appuyer sur le champ «charger un motif de broderie».



> Sélectionner le dossier «motifs de broderie personnels».

> Sélectionner le motif de broderie.

Charger un motif de broderie depuis la clé USB BERNINA

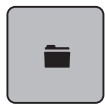

> Appuyer sur le champ «sélectionner».

> Enficher la clé USB BERNINA dans le port USB de la machine.



> Appuyer sur le champ «clé USB».

> Sélectionner le motif de broderie personnel.

Effacer un motif de broderie de la mémoire personnelle

Les motifs de broderie sauvegardés dans la mémoire personnelle peuvent être effacés un par un.

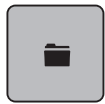

> Appuyer sur le champ «Sélectionner».



> Appuyer sur le champ «Supprimer».



– Le champ «Machine à broder» est actif.

> Sélectionner le motif de broderie qui doit être effacé.



> Appuyer sur le champ «Confirmer».

Effacer un motif de broderie depuis la clé USB BERNINA



> Appuyer sur le champ «sélectionner».



> Appuyer sur le champ «effacer».

> Enficher la clé USB BERNINA dans le port USB de la machine.



> Appuyer sur le champ «clé USB».

> Sélectionner le motif de broderie qui doit être effacé.



> Appuyer sur le champ «confirmer».

16 Broder

16.1 Broder avec la touche «marche/arrêt»

En cas de coupure de courant, l'opération de broderie est interrompue. Après la remise en marche, la machine se place sur la dernière position brodée.



- > Appuyer sur la touche «Marche/Arrêt» jusqu'à ce que la machine à broder démarre.
 - L'opération de broderie termine toutes les parties du motif de la couleur active.
 - La machine à broder s'arrête automatiquement à la fin.
 - Les deux fils sont automatiquement coupés.
 - La machine à broder passe automatiquement à la couleur suivante.



- > Changer de couleur de fil supérieur.
- > Appuyer sur la touche «Marche/Arrêt» pour broder dans la nouvelle couleur.
 - Une fois le point de broderie réalisé, la machine s'arrête automatiquement et les fils sont automatiquement coupés.

16.2 Augmenter la vitesse de broderie

Afin de garantir la qualité de la broderie, la vitesse est réduite pendant la broderie, en fonction de la position de broderie. Il est possible de choisir entre vitesse optimale et vitesse maximale. Réglage standard = vitesse optimale. Il convient de noter que la qualité du motif de broderie ne peut être garantie en cas de vitesse maximale.

La mise en marche/à l'arrêt de la machine entraîne l'activation de la vitesse de broderie optimale.

Condition préalable:

- Le motif de broderie est choisi.



- > Appuyer sur le champ «Vitesse de broderie».
 - La vitesse maximale est activée.
- > Appuyer une nouvelle fois sur le champ «Vitesse de broderie».
 - La vitesse optimale est activée.

16.3 Régler la tension du fil supérieur

Le réglage de base de la tension du fil supérieur s'effectue automatiquement lors du choix du motif de point ou de broderie.

La tension du fil supérieur est réglée dans les usines BERNINA et testée sur la machine. Les fils utilisés, fil supérieur et de canette, sont des fils Metrosene/Seralon 100/2 (maison Mettler).

L'utilisation d'autres fils de couture et de broderie peut exiger une modification de la tension du fil supérieur. Il peut donc être nécessaire d'adapter individuellement la tension du fil supérieur au projet de couture ou de broderie ainsi qu'au point ou motif de broderie choisi.

Plus élevé est la tension du fil supérieur, plus tendu est le fil supérieur et le fil de canette est plus fortement tiré dans le tissu. Si la tension du fil supérieur est réduite, le fil supérieur est moins tendu et le fil de canette est plus faiblement tiré dans le tissu.

Les modifications de la tension du fil supérieur influencent le motif de point sélectionné et tous les motifs de broderie. Pour modifier de façon permanente la tension du fil supérieur pour le mode couture, utiliser (voir page 50) et pour le mode broderie, utiliser (voir page 55) dans le programme Setup.

Condition préalable:

- La tension du fil supérieur est modifiée dans le programme Setup.



- > Appuyer sur le champ «Tension du fil supérieur».
- > Pour augmenter ou réduire la tension du fil supérieur, déplacer le curseur avec le stylet/le doigt.



- > Appuyer à droite sur le champ encadré de jaune pour ignorer les modifications et revenir au réglage de base.
- > Appuyer à gauche sur le champ encadré de jaune pour ignorer les modifications faites dans le **Programme Setup** et revenir au réglage de base.

16.4 Broder avec la pédale

Il est recommandé de broder avec la pédale quand par exemple il faut broder une seule petite séquence. Pendant la broderie avec la pédale, il faut toujours appuyer sur cette dernière.

- > Appuyer sur la pédale pour commencer à broder.

17 Annexe

17.1 Entretien et nettoyage

Nettoyer l'écran

- > Essuyer l'écran éteint avec un chiffon en microfibre doux et humide.

Nettoyage de la griffe d'entraînement

Éliminer régulièrement les restes de fils sous la plaque d'aiguille.



Composants à commande électrique

Risque de blessure au niveau de l'aiguille et du crochet.

- > Relever le pied-de-biche.
- > Débrancher la machine et retirer la prise du réseau.

- > Retirer le pied-de-biche et l'aiguille.
- > Abaisser la griffe d'entraînement.



- > Retirer la plaque à aiguille.
- > Nettoyer la griffe d'entraînement avec un pinceau.

Nettoyage du crochet



Composants à commande électrique

Risque de blessure au niveau de l'aiguille et du crochet.

- > Débrancher la machine et retirer la prise du réseau.

- > Ouvrir le couvercle du crochet.
- > Retirer la boîte à canette.
- > Pousser vers la gauche le levier de désengagement.

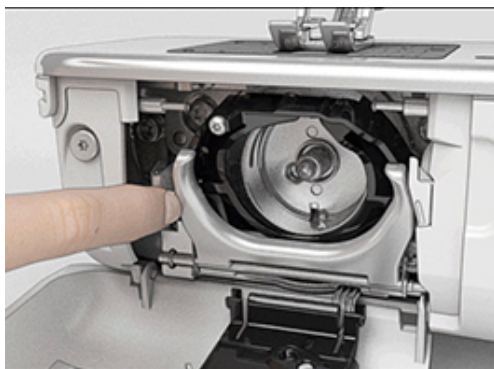

- > Abaisser l'étrier de fermeture avec le couvercle de la coursière noir.

- > Enlever le crochet.

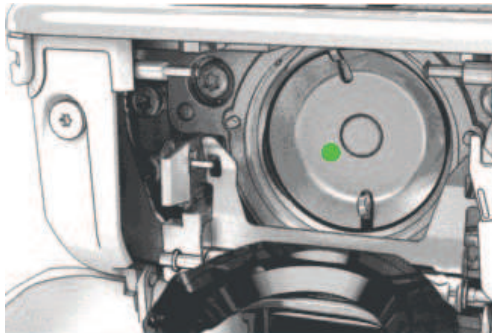

- > Nettoyer la coursière avec un pinceau ; ne pas utiliser d'objets pointus.
- > Accrocher le crochet avec deux doigts sur la broche au milieu.
- > Guider le crochet, avec le bord inférieur avancé, de biais de haut en bas derrière le couvercle de la coursière.
- > Positionner le crochet de sorte que les deux cames du chasse-navette entrent dans les orifices correspondants du crochet et que le marquage de couleur sur le chasse-navette soit visible dans le trou du crochet.
- > Mettre en place le crochet.
 - Le crochet magnétique est tiré dans la bonne position.
- > Fermer le couvercle de la coursière et l'étrier de fermeture jusqu'à ce que l'étrier de désengagement s'encliquette.
- > Tourner le volant pour contrôler.
- > Placer la boîte à canette.

Huiler le crochet



Composants à commande électrique

Risque de blessure au niveau de l'aiguille et du crochet.

- > Débrancher la machine et retirer la prise du réseau.



Huiler le crochet

Une quantité d'huile trop importante risque de salir le tissu et le fil.

- > Après avoir huilé, coudre/broder d'abord un tissu échantillon.

- > Retirer la boîte à canette.
- > Pousser vers la gauche le levier de désengagement.

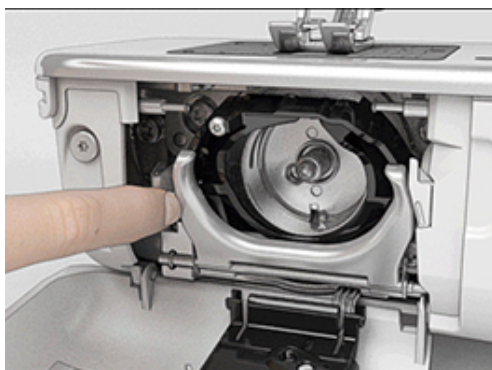

- > Abaisser l'étrier de fermeture avec le couvercle de la coursière noir.

- > Enlever le crochet.

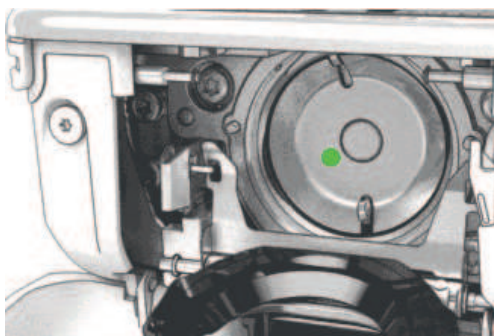

- > Mettre une goutte d'huile BERNINA dans la coursière.



- > Mettre respectivement une goutte d'huile BERNINA dans les deux graisseurs de sorte que les feutres soient humides et s'assurer que la surface du porte-canette marquée de rouge reste exempte d'huile.



- > Accrocher le crochet avec deux doigts sur la broche au milieu.
- > Guider le crochet, avec le bord inférieur avancé, de biais de haut en bas derrière le couvercle de la coursière.
- > Positionner le crochet de sorte que les deux cames du chasse-navette entrent dans les orifices correspondants du crochet et que le marquage de couleur sur le chasse-navette soit visible dans le trou du crochet.
- > Mettre en place le crochet.
 - Le crochet magnétique est tiré dans la bonne position.
- > Fermer le couvercle de la coursière et l'étrier de fermeture jusqu'à ce que l'étrier de désengagement s'encliquette.
- > Tourner le volant pour contrôler.
- > Placer la boîte à canette.







17.2 Dépannage

Panne	Origine	Solution
Points irréguliers	Le fil supérieur est trop tendu/ trop lâche.	> Régler la tension du fil supérieur.
	L'aiguille est émoussée ou courbée.	> Remplacer l'aiguille et s'assurer d'utiliser une aiguille neuve de qualité BERNINA.
	Aiguille de mauvaise qualité.	> Utiliser une aiguille neuve de qualité BERNINA.
	Fil de mauvaise qualité.	> Utiliser du fil de bonne qualité.
	Mauvais rapport aiguille-fil.	> Ajuster l'aiguille à l'épaisseur du fil.
	Enfilage incorrect.	> Recommencer l'enfilage.
	Le tissu a été tiré.	> Guider régulièrement le tissu.
Points irréguliers	La boîte à canette utilisée est erronée.	> Utiliser la boîte à canette avec le triangle fournie.
Points incorrects	Aiguille incorrecte.	> Utiliser des aiguilles du système d'aiguilles 130/705H.
	L'aiguille est émoussée ou courbée.	> Remplacer l'aiguille.
	Aiguille de mauvaise qualité.	> Utiliser une aiguille neuve de qualité BERNINA.
	Aiguille mal mise en place.	> Introduire l'aiguille côté plat tourné vers l'arrière jusqu'en butée dans le porte-aiguille et serrer la vis.
	Pointe d'aiguille incorrecte.	> Adapter la pointe de l'aiguille à la structure du textile du projet.
Erreur dans la couture	Reste de fils entre les disques de tension du fil.	> Faire passer plusieurs fois un tissu mince plié (ne pas utiliser de bords extérieurs) à travers les disques de tension du fil.
	Enfilage incorrect.	> Recommencer l'enfilage.
	Présence de restes de fil sous le ressort de la boîte à canette.	> Retirer les restes de fil sous le ressort.





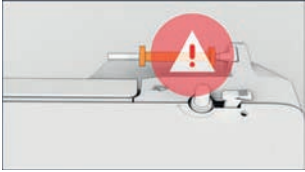

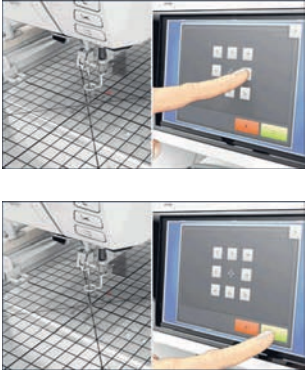

Panne	Origine	Solution
Fil supérieur arraché	Mauvais rapport aiguille-fil.	> Ajuster l'aiguille à l'épaisseur du fil.
	Tension du fil supérieure trop importante.	> Réduire la tension du fil supérieur.
	Enfilage incorrect.	> Recommencer l'enfilage.
	Fil de mauvaise qualité.	> Utiliser du fil de bonne qualité.
	Trou d'aiguille dans la plaque à aiguille ou pointe du crochet endommagé(e).	> Contacter le concessionnaire BERNINA pour remédier aux dégâts. > Remplacer la plaque à aiguille.
	Fil coincé dans le donneur de fil.	> Pousser le couvercle de tête (1) vers la gauche puis enlever le couvercle de tête. > Ôter les restes de fil. > Guider les 4 ergots du couvercle de tête dans les évidements prévus et pousser le couvercle de tête vers la droite.
		
Fil de canette déchiré	Boîte à canette endommagée.	> Remplacer la boîte à canette.
	Trou d'aiguille dans la plaque à aiguille endommagé.	> Contacter le concessionnaire BERNINA pour remédier aux dégâts. > Remplacer la plaque à aiguille.
	L'aiguille est émoussée ou courbée.	> Remplacer l'aiguille.
Casse d'aiguille	Aiguille mal mise en place.	> Introduire l'aiguille côté plat tourné vers l'arrière jusqu'en butée dans le porte-aiguille et serrer la vis.
	Le tissu a été tiré.	> Guider régulièrement le tissu.
	Un tissu épais a été introduit.	> Utiliser le pied-de-biche adapté, p.ex. pied pour jeans n° 8, pour les tissus épais. > Utiliser la compensation de hauteur pour les points de couture épais.
	Fil noué.	> Utiliser du fil de bonne qualité.
Impossible de régler la largeur des points	L'aiguille et la plaque à aiguille sélectionnées ne peuvent pas être utilisées en même temps.	> Remplacer l'aiguille. > Remplacer la plaque à aiguille.

17.3 Messages d'erreur

Indication à l'écran	Origine	Solution
	Numéro de point inconnu.	> Vérifier la saisie et saisir un nouveau numéro.
	Le choix du motif de point est impossible en mode combiné.	> Combiner d'autres motifs de point.
	La griffe d'entraînement n'est pas escamotée.	> Appuyer sur la touche «Griffe d'entraînement en haut/ en bas» pour escamoter la griffe d'entraînement.
	L'aiguille et la plaque à aiguille sélectionnées ne peuvent pas être utilisées en même temps.	> Remplacer l'aiguille. > Remplacer la plaque à aiguille.
	L'aiguille ne se trouve pas en position supérieure.	> Régler la position de l'aiguille avec le volant.
	Plus de fil supérieur.	> Recommencer l'enfilage.
	Le fil supérieur s'est cassé.	> Recommencer l'enfilage.
	Plus de fil de canette.	> Recommencer l'enfilage.
	Le fil de canette s'est cassé.	> Nettoyer le crochet. > Recommencer l'enfilage.
	Le moteur principal ne fonctionne pas.	> Tourner le volant dans le sens des aiguilles d'une montre jusqu'à ce que l'aiguille soit remontée. > Retirer la plaque à aiguille. > Ôter les restes de fil. > Nettoyer le crochet. > Retirer le crochet et s'assurer qu'il n'y a pas de pointe d'aiguille cassée au dos du crochet magnétique.

Indication à l'écran	Origine	Solution
	<p>Le contact entre la machine et le module de broderie a été interrompu en raison des vibrations.</p>	<ul style="list-style-type: none"> > S'assurer que le module de broderie et la machine sont placés sur une surface stable et plane. > Raccorder le module de broderie à la machine.
	<p>La position de l'aiguille ne correspond pas au centre du cadre de broderie.</p>	<ul style="list-style-type: none"> > Calibrer le cadre de broderie.
	<p>Le module de broderie n'est pas en place.</p>	<ul style="list-style-type: none"> > Raccorder le module de broderie à la machine. > Contacter le concessionnaire BERNINA pour faire examiner la machine.
	<p>Le cadre de broderie n'est pas en place.</p>	<ul style="list-style-type: none"> > Monter le cadre de broderie.
	<p>Le cadre de broderie est monté.</p>	<ul style="list-style-type: none"> > Retirer le cadre de broderie.
	<p>Le cadre de broderie se déplace.</p>	<ul style="list-style-type: none"> > Appuyer sur le champ «Confirmer».
	<p>Mega Hoop en haut.</p>	<ul style="list-style-type: none"> > Amener le Mega Hoop dans la position supérieure.

Indication à l'écran	Origine	Solution
	Mega Hoop au milieu.	> Amener le Mega Hoop dans la position médiane.
	Mega Hoop en bas.	> Amener le Mega Hoop dans la position inférieure.
	Le motif de broderie se situe en partie en dehors du cadre de broderie.	> Repositionner le motif de broderie et recommencer la broderie.
	Le motif de broderie est trop grand.	> Réduire le motif de broderie. > Monter un cadre de broderie plus grand.
Trop peu d'espace libre sur la clé USB BERNINA (accessoire en option).	Espace libre insuffisant sur la clé USB BERNINA (accessoire en option).	> S'assurer d'utiliser la clé USB BERNINA (accessoire en option). > Effacer des données sur la clé USB BERNINA (accessoire en option).
Pas de données personnelles sur la clé USB BERNINA (accessoire en option).	Pas de données personnelles présentes à restaurer sur la clé USB BERNINA (accessoire en option).	> S'assurer que les données et les réglages sur la clé USB BERNINA (accessoire en option) ont été sauvegardés.
La restauration des données personnelles a échoué.	La mise à jour du logiciel a réussi, mais les données personnelles n'ont pas été restaurées.	> S'assurer que les données et les réglages sur la clé USB BERNINA ont été sauvegardés. > Transférer les données sauvegardées vers la machine.
Pas de clé USB BERNINA connectée. Assurez-vous que pendant toute la durée de la mise à jour automatique, la même clé USB BERNINA reste constamment connectée.	Clé USB BERNINA (accessoire en option) pas connectée.	> Utiliser une clé USB BERNINA (accessoire en option) disposant de suffisamment d'espace libre.

Indication à l'écran	Origine	Solution
Échec de la mise à jour du logiciel.	Impossible de trouver la nouvelle version du logiciel sur la clé USB.	<ul style="list-style-type: none"> > S'assurer que le fichier ZIP comprimé destiné à l'actualisation du logiciel a été décompressé. > S'assurer de déposer les fichiers pour la mise à jour du logiciel à la racine du support de données et pas dans un dossier sur la clé USB. > Actualiser le logiciel.
 	La machine doit être nettoyée/lubrifiée.	<ul style="list-style-type: none"> > Nettoyer la machine. > Huiler le crochet. <p>Informations importantes à propos de la lubrification: Une quantité d'huile trop importante risque de salir le tissu et le fil.</p> <ul style="list-style-type: none"> > Après avoir huilé, coudre/broder d'abord un tissu échantillon.
Le coupe-fil automatique (près du capteur de fil) doit être nettoyé.	Le capteur de fil doit être nettoyé. Le message apparaît après 1000 cycles de coupe à chaque mise en marche de la machine.	<ul style="list-style-type: none"> > Appuyer sur le champ «Confirmer». <ul style="list-style-type: none"> – La machine appelle la fonction «Nettoyer le capteur de fil». > Nettoyer le capteur de fil en suivant les instructions à l'écran. <ul style="list-style-type: none"> – Le compteur de cycles de coupe est remis à zéro.
Il est temps d'effectuer la maintenance régulière. Contactez votre revendeur BERNINA pour convenir d'un rendez-vous.	<p>Procéder à l'entretien de la machine. L'indication s'affiche quand l'intervalle d'entretien programmé est atteint.</p> <p>Informations importantes : Les fonctionnalités et la durabilité de la machine sont uniquement garanties si les travaux de nettoyage et de maintenance sont effectués comme préconisé. En cas de non-observation, la durée d'utilisation peut en pâtir et la garantie être restreinte. Les coûts de maintenance sont déterminés en fonction des pays. Votre revendeur BERNINA ou votre service technique sauront vous renseigner à ce sujet.</p>	<ul style="list-style-type: none"> > Contacter le concessionnaire BERNINA. > Effacer provisoirement l'indication en appuyant sur le champ «ESC». <p>Au bout de la troisième suppression, le message ne s'affiche que lorsque le prochain intervalle de maintenance est atteint.</p>

17.4 Stockage et élimination

Stocker la machine

Il est recommandé de ranger la machine dans son emballage d'origine. Si la machine est rangée dans une pièce froide, la laisser pendant une heure environ dans une pièce à température ambiante avant de l'utiliser.

- > Débrancher la machine et retirer la prise du réseau.
- > Ne pas stocker la machine à l'extérieur.
- > Protéger la machine des influences météorologiques.

Éliminer la machine

- > Nettoyer la machine.
- > Trier les composants en fonction des matériaux et les éliminer selon les lois et réglementations en vigueur.

17.5 Données techniques

Désignation	Valeur	Unité
Épaisseur max. de tissu	10,5 (0,41)	mm (pouce)
Éclairage	12 à 16	LED
Vitesse maximale	1000	points/minute
Dimensions sans support de bobine (L x H x P)	465 x 330 x 200 (18,30 x 12,99 x 7,87)	mm (pouce)
Poids	11,5	kg
Consommation électrique	90	W
Tension d'entrée	100 – 240	V
Classe de protection (électrotechnique)	II	
Date de production : indiquée sur la plaque signalétique sous «Code».		

18 Aperçu des motifs

18.1 Aperçu des motifs de point

Points utilitaires

1	2	3	4	5	6	7	8	9	10	11
12	13	14	15	16	17	18	19	20	22	23
24	25	26	27	29	30	32	33	34	35	36
37										

Boutonnères

51	52	53	54	55	56	57	58	59	63	64
65	67	69	60	61	62					

Points décoratifs

Points naturels

101	102	103	104	106	107	108	109	110	111	112
113	114	115	116	117	118	119	122	123	124	125

129	130	131	132	137	138	139	140	141	142	143
144	145	146	150	152	153	154	155	156	159	160
161	167	168	169	170	171	174	175	176	177	178
179	180	181	182	183	184	185				

Points de croix

301	302	303	304	305	306	307	308	309	314	319
320	321	322	323	324	325	326	327	328	329	330
331	332	333	334	335	336	337	338	339	371	372
373										

Points satins

401	402	405	406	407	408	409	410	412	413	414
415	416	417	418	419	421	422	423	424	425	426

427	428	429	431	433	434	436	437	440	442	443
444	445	447	448	449	453	454	455	456	461	465
466	471	472	473							

Points géométriques

601	602	603	604	605	606	607	608	609	610	611
612	613	614	615	616	618	619	620	621	622	623
624	625	626	627	628	629	630	631	632	633	634
635	636	637	639	640	641	642	643	644	645	646
647	648	649	650	651	652	653	654	655	656	657
658	660	661	662	663	664	665	666	677	678	679
680	682	683	684	685	686	691				

Points de broderie blanche

701	702	703	704	705	706	707	708	709	710	711
712	713	714	715	716	717	721	722	723	724	725
726	727	729	730	731	732	733	734	735	736	737
738	739	740	741	742	743	744	745	746	747	748
749	750	751	752	756	769	770	771	772	773	774
775	776	777	778	779	780	781	782	783		

Points ados

901	902	903	904	905	906	907	908	909	910	911
912	913	914	915	916	917	918	919	920	921	922
924	926	928	929	935	937	938	939	940	944	945
946	948	949	950	952	954	955	957	958	959	960

961	962									

Points spéciaux

1101	1102	1103	1104	1105	1106	1107	1108	1109	1110	1113
1115	1116	1121	1122	1124						

Points quilt

1301	1302	1303	1304	1305	1306	1307	1308	1309	1310	1311
				6 / Inch 2.4 / cm	8 / Inch 3.2 / cm	10 / Inch 4 / cm	irregular look			
1312	1313	1314	1315	1316	1317	1318	1319	1320	1321	1322
1323	1324	1325	1326	1327	1329	1330	1331	1332	1333	1334
1335	1336	1337	1338	1339	1340	1341	1342	1343	1344	1345
1346	1363	1364	1365	1366	1367	1368	1369	1370	1371	1373
1374	1375	1376	1377	1378	1379	1380	1381	1382	1384	1385
1386	1387	1388	1389	1390	1391	1393	1394			

International

1701	1702	1703	1704	1705	1706	1707	1708	1709	1710	1711
1715	1716	1717	1718	1719	1720	1721	1722	1723		

Saisons

2001	2002	2003	2004	2005	2006	2007	2008	2009	2015	2017
2019	2022	2023								

18.2 Aperçu des motifs de broderie

Modifier un motif à broder







Donnez libre cours à votre créativité. Vous avez à votre disposition un choix très varié de motifs de broderie.



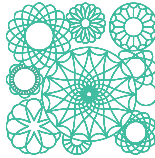
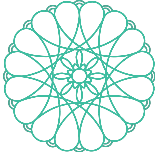

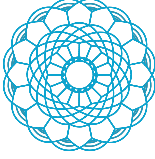

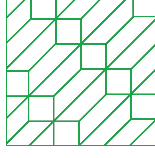
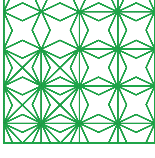
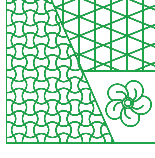

Si l'un des pictogrammes suivants se trouve sous le numéro de motif de broderie, vous trouverez plus d'informations sous

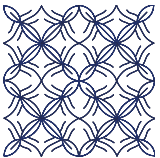
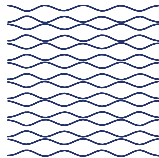
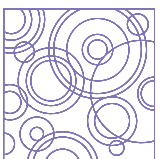

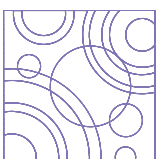
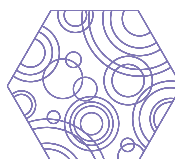

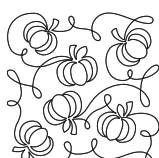
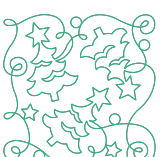







www.bernina.com/specialeffects.











	Dentelle seule		Punchwork Design (modèle)
	Broderies ajourées		Broderie à cordelettes
	Broderie à franges		Projets dans le cadre
	Application		Écritures Puffy
	CutWork Design (modèle)		Quilter
	PaintWork Design (modèle)		Trapunto
	CrystalWork Design (modèle)		

Motif de quilt

















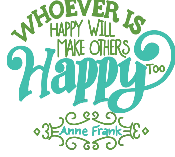







N°	Motif de broderie Couleurs	Largeur x Hauteur > mm > pouce	N°	Motif de broderie Couleurs	Largeur x Hauteur > mm > pouce
12380-43	 ■	123 x 123 4,84 x 4,84	12499-23	 ■	123 x 123 4,84 x 4,84
12499-06	 ■	101 x 101 3,98 x 3,98	12499-04	 ■	123 x 123 4,84 x 4,84
12499-05	 ■	123 x 123 4,84 x 4,84	12499-24	 ■	133 x 214 5,24 x 8,43
12416-04	 ■	89 x 89 3,50 x 3,50	12416-03	 ■	124 x 124 4,88 x 4,88
12416-26	 ■	43 x 174 1,69 x 6,85	NB347-48	 ■	76 x 76 2,99 x 2,99
NB334-48	 ■	127 x 127 5 x 5	NB335-48	 ■	127 x 127 5 x 5



























N°	Motif de broderie Couleurs	Largeur x Hauteur > mm > pouce	N°	Motif de broderie Couleurs	Largeur x Hauteur > mm > pouce
NZ498	 ■	89 x 88 3,47 x 3,47	NZ503	 ■	99 x 98 3,90 x 3,86
82013-29	 ■	121 x 121 4,76 x 4,76	82013-30	 ■	83 x 166 3,27 x 6,54
82013-31	 ■	57 x 57 2,24 x 2,24	82013-32	 ■	121 x 105 4,76 x 4,13
12416-24	 ■	88 x 73 3,47 x 2,87	12607-16	 ■	122 x 122 4,80 x 4,80
12616-16	 ■	122 x 122 4,80 x 4,80	12380-22	 ■	110 x 60 4,33 x 2,36
12380-30	 ■	89 x 96 3,50 x 3,78	12380-04	 ■	83 x 89 3,27 x 3,50

















N°	Motif de broderie Couleurs	Largeur x Hauteur > mm > pouce	N°	Motif de broderie Couleurs	Largeur x Hauteur > mm > pouce
12380-08	 ■	89 x 89 3,50 x 3,50	BD800	 ■	127 x 122 5 x 4,80
BD804	 ■	122 x 123 4,80 x 4,84	BD796	 ■	47 x 174 1,85 x 6,85
BD837	 ■	123 x 123 4,84 x 4,84	BD292	 ■	94 x 95 3,70 x 3,74
BD299	 ■	94 x 95 3,70 x 3,74	BD308	 ■	95 x 94 3,74 x 3,70
BD413	 ■	97 x 97 3,82 x 3,82	BD554	 ■	109 x 109 4,29 x 4,29
BD553	 ■	113 x 121 4,45 x 4,76	BD567	 ■	107 x 108 4,21 x 4,25



N°	Motif de broderie Couleurs	Largeur x Hauteur > mm > pouce	N°	Motif de broderie Couleurs	Largeur x Hauteur > mm > pouce
BD394	 ■	97 x 96 3,82 x 3,78	BD412	 ■	89 x 53 3,50 x 2,09
BD501	 ■	63 x 61 2,48 x 2,40	BD502	 ■	61 x 60 2,40 x 2,36
BD513	 ■	63 x 63 2,48 x 2,48	BD514	 ■	63 x 62 2,48 x 2,44
BD562	 ■	63 x 126 2,48 x 4,96	BD568	 ■	109 x 160 4,29 x 6,30
BD563	 ■	89 x 89 3,50 x 3,50	BD569_48	 ■	120 x 120 4,72 x 4,72

Effets décoratifs















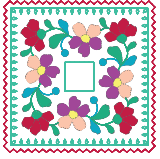

N°	Motif de broderie Couleurs	Largeur x Hauteur > mm > pouce	N°	Motif de broderie Couleurs	Largeur x Hauteur > mm > pouce
NB826-48	 	134 x 133 5,28 x 5,20	NB843-48	 	87 x 121 3,43 x 4,76
12633-06	 	119 x 119 4,69 x 4,69	12473-06	 	133 x 119 5,24 x 4,69
12473-4	 	93 x 184 3,66 x 7,24	BE790403	 	140 x 130 5,51 x 5,12
80090-06	 	83 x 37 3,27 x 1,46	80090-07	 	128 x 36 5,04 x 1,42
19999-002	 	124 x 136 4,88 x 5,35	NB934-48	 	132 x 164 5,20 x 6,46
NB935-48	 	104 x 168 4,10 x 6,61	21021-05	 	118 x 155 4,65 x 6,10

























N°	Motif de broderie Couleurs	Largeur x Hauteur > mm > pouce	N°	Motif de broderie Couleurs	Largeur x Hauteur > mm > pouce
21021-04	 	123 x 150 4,84 x 5,91	21021-06	 	116 x 109 4,57 x 4,29
12490-03	 	118 x 113 4,65 x 4,45	12490-04	 	146 x 122 5,75 x 4,80
12490-05	 	125 x 104 4,92 x 4,10	12528-12	 	123 x 123 4,84 x 4,84
12528-03	 	76 x 130 2,99 x 5,12	OC07207	 	105 x 138 4,13 x 5,43
82007-11 	 	111 x 94 4,37 x 3,70	82007-44	 	114 x 114 4,49 x 4,49
82006-30 	 	99 x 174 3,90 x 6,85	NB251	 	71 x 103 2,80 x 4,06





N°	Motif de broderie Couleurs	Largeur x Hauteur > mm > pouce	N°	Motif de broderie Couleurs	Largeur x Hauteur > mm > pouce
BE790405	 ■	125 x 185 4,92 x 7,28	FB126	 ■ ■	86 x 102 3,39 x 4,02
BE790502	 ■	59 x 58 2,32 x 2,28	21003-26 	 ■ ■ ■	123 x 124 4,84 x 4,88
NB403	 ■ ■ ■	78 x 78 3,07 x 3,07	NB373	 ■	121 x 176 4,76 x 6,93
NB442	 ■ ■ ■	55 x 58 2,17 x 2,28	NB481	 ■ ■	123 x 67 4,84 x 2,64
NB749	 	126 x 262 4,96 x 10,32	NA959 	 	75 x 103 2,95 x 4,06
FB106	 ■ ■	128 x 92 5,04 x 3,62	NB002	 	59 x 35 2,32 x 1,38

N°	Motif de broderie Couleurs	Largeur x Hauteur > mm > pouce	N°	Motif de broderie Couleurs	Largeur x Hauteur > mm > pouce
WS655	 	116 x 222 4,57 x 8,74			















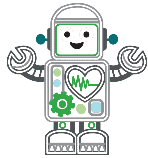





Fleurs



































N°	Motif de broderie Couleurs	Largeur x Hauteur > mm > pouce	N°	Motif de broderie Couleurs	Largeur x Hauteur > mm > pouce
21012-04 	 	123 x 123 4,84 x 4,84	21027-01	 	123 x 122 4,84 x 4,80
21027-14	 	120 x 120 4,72 x 4,72	21027-16	 	57 x 151 2,24 x 5,95
21027-17	 	57 x 151 2,24 x 5,95	21017-01	 	104 x 157 4,10 x 6,18
FI136	 	84 x 89 3,31 x 3,50	FI142	 	79 x 85 3,11 x 3,35



















N°	Motif de broderie Couleurs	Largeur x Hauteur > mm > pouce	N°	Motif de broderie Couleurs	Largeur x Hauteur > mm > pouce
82006-07	 	123 x 165 4,84 x 6,50	21006-02	 	114 x 135 4,49 x 5,32
80001-23	 	85 x 101 3,35 x 3,98	12457-06	 	106 x 172 4,17 x 6,77
12457-13	 	113 x 130 4,45 x 5,12	21009-21	 	64 x 107 2,52 x 4,21
BE790408	 	58 x 89 2,28 x 3,50	21002-02	 	109 x 160 4,29 x 6,30
FB492	 	86 x 293 3,39 x 11,54	FP814	 	88 x 84 3,47 x 3,31
FQ562	 	90 x 156 3,54 x 6,14	FQ722	 	80 x 90 3,15 x 3,54

N°	Motif de broderie Couleurs	Largeur x Hauteur > mm > pouce	N°	Motif de broderie Couleurs	Largeur x Hauteur > mm > pouce
FQ733	 	66 x 66 2,60 x 2,60	NB209	 	90 x 89 3,54 x 3,50







Enfants





























N°	Motif de broderie Couleurs	Largeur x Hauteur > mm > pouce	N°	Motif de broderie Couleurs	Largeur x Hauteur > mm > pouce
CK859 	 	118 x 141 4,65 x 5,55	12590-03 	 	135 x 146 5,32 x 5,75
CK867 	 	122 x 132 4,80 x 5,20	CM031-48 	 	85 x 63 3,35 x 2,48
12401-17	 	98 x 55 3,86 x 2,17	CK520	 	75 x 60 2,95 x 2,36
CK510	 	76 x 59 2,99 x 2,32	CK522	 	70 x 53 2,76 x 2,09



















N°	Motif de broderie Couleurs	Largeur x Hauteur > mm > pouce	N°	Motif de broderie Couleurs	Largeur x Hauteur > mm > pouce
CK863 	 	127 x 124 5 x 4,88	NB198-48	 	94 x 72 3,70 x 2,84
BE790307 	 	141 x 126 5,55 x 4,96	BE790311 	 	114 x 152 4,49 x 5,98
BE790305 	 	118 x 145 4,65 x 5,71	BE790306 	 	132 x 151 5,20 x 5,95
BE790309 	 	87 x 149 3,43 x 5,87	BE790310 	 	138 x 136 5,40 x 5,35
BE790312 	 	122 x 133 4,80 x 5,24	BE790313 	 	99 x 102 3,86 x 4,02
CK511	 	76 x 64 2,99 x 2,52	CM193-48 	 	106 x 127 4,17 x 5

N°	Motif de broderie Couleurs	Largeur x Hauteur > mm > pouce	N°	Motif de broderie Couleurs	Largeur x Hauteur > mm > pouce
CK667 	 	99 x 82 3,90 x 3,23	CK738	 	89 x 85 3,50 x 3,35
CK970	 	84 x 81 3,31 x 3,19	CM147	 	55 x 99 2,17 x 3,90
CM348	 	119 x 167 4,69 x 6,58	CM362 	 	120 x 113 4,72 x 4,45
CM376 	 	100 x 97 3,94 x 3,82	NB193	 	113 x 96 4,45 x 3,78





















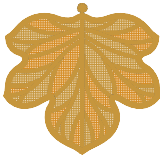



Bordures et dentelle



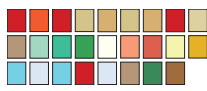







N°	Motif de broderie Couleurs	Largeur x Hauteur > mm > pouce	N°	Motif de broderie Couleurs	Largeur x Hauteur > mm > pouce
21021-25 	 	33 x 71 1,30 x 2,80	OC00303 	 	100 x 110 3,94 x 4,33





















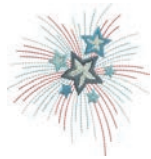

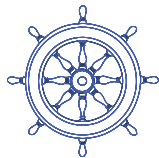

N°	Motif de broderie Couleurs	Largeur x Hauteur > mm > pouce	N°	Motif de broderie Couleurs	Largeur x Hauteur > mm > pouce
12659-01 	 	45 x 57 1,77 x 2,24	12659-06 	 	36 x 59 1,42 x 2,32
HG341	 	63 x 63 2,48 x 2,48	NX957 	 	97 x 88 3,82 x 3,47
NX696	 	91 x 90 3,58 x 3,54	FB461 	 	121 x 121 4,76 x 4,76
12633-20	 	34 x 170 1,34 x 6,69	12508-08	 	40 x 150 1,58 x 5,91
12508-17	 	42 x 152 1,65 x 5,98	OC33411	 	24 x 177 0,95 x 6,97
OC33416 	 	36 x 127 1,42 x 5	12485-12	 	139 x 41 5,47 x 1,61

N°	Motif de broderie Couleurs	Largeur x Hauteur > mm > pouce	N°	Motif de broderie Couleurs	Largeur x Hauteur > mm > pouce
21013-29	 	40 x 152 1,58 x 5,98	BE110415	 	43 x 172 1,69 x 6,77
FA981	 	35 x 142 1,38 x 5,59	21002-21	 	21 x 150 0,83 x 5,91
21009-29	 	31 x 152 1,22 x 5,98	82005-40	 	26 x 239 1,02 x 9,41
NA914	 	120 x 18 4,72 x 0,71	NB520	 	26 x 175 1,02 x 6,89
FB436	 	132 x 29 5,20 x 1,14			

Saisons

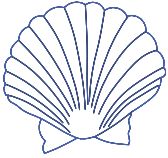





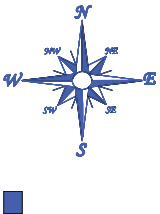

N°	Motif de broderie Couleurs	Largeur x Hauteur > mm > pouce	N°	Motif de broderie Couleurs	Largeur x Hauteur > mm > pouce
HG746-48 	 	111 x 138 4,37 x 5,43	NB754-48	 	114 x 128 4,49 x 5,04
21019-14 	 	123 x 130 4,84 x 5,12	HG795-48	 	89 x 164 3,50 x 6,46
12597-16	 	88 x 85 3,47 x 3,35	80009-17	 	85 x 129 3,35 x 5,08
HE255 	 	133 x 127 5,24 x 5	HE252 	 	88 x 145 3,47 x 5,71
HG747-48 	 	124 x 147 4,88 x 5,79	NB759-48	 	98 x 61 3,86 x 2,40

N°	Motif de broderie Couleurs	Largeur x Hauteur > mm > pouce	N°	Motif de broderie Couleurs	Largeur x Hauteur > mm > pouce
HD976		101 x 108 3,98 x 4,25	HG806-48		27 x 170 1,06 x 6,69
12415-32		79 x 191 3,11 x 7,52	12415-29		108 x 172 4,25 x 6,77
12433-05 		83 x 124 3,27 x 4,88	12417-04		84 x 97 3,31 x 3,82
BE790303		69 x 70 2,72 x 2,76	HE962		120 x 135 4,72 x 5,32
12421-11		39 x 43 1,54 x 1,69	12421-37		67 x 61 2,64 x 2,40
12421-03		45 x 48 1,77 x 1,89	CM287		90 x 117 3,54 x 4,60



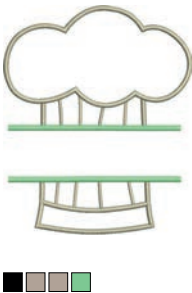

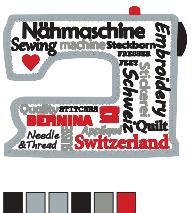











N°	Motif de broderie Couleurs	Largeur x Hauteur > mm > pouce	N°	Motif de broderie Couleurs	Largeur x Hauteur > mm > pouce
CM426	 	45 x 96 1,77 x 3,78	FQ749	 	77 x 94 3,03 x 3,70
HE919	 	89 x 69 3,50 x 2,72	HG053	 	122 x 121 4,80 x 4,76
HG319	 	88 x 151 3,47 x 5,95	HG460	 	91 x 98 3,58 x 3,86
NB317	 	87 x 86 3,43 x 3,39	NA617	 	96 x 96 3,78 x 3,78
NA592	 	114 x 51 4,49 x 2,01	NC009-48	 	18 x 94 0,71 x 3,70
NA597	 	56 x 52 2,21 x 2,05	NB036	 	69 x 35 2,72 x 1,38

N°	Motif de broderie Couleurs	Largeur x Hauteur > mm > pouce	N°	Motif de broderie Couleurs	Largeur x Hauteur > mm > pouce
NA614		102 x 101 3,98 x 3,98			





Loisirs et sport





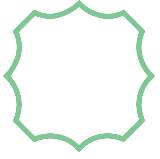









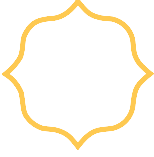























N°	Motif de broderie Couleurs	Largeur x Hauteur > mm > pouce	N°	Motif de broderie Couleurs	Largeur x Hauteur > mm > pouce
12472-01 		137 x 141 5,39 x 5,55	12611-08 		80 x 119 3,15 x 4,69
12611-18 		130 x 157 5,12 x 6,18	NX737		72 x 98 2,84 x 3,86
82014-28 		141 x 117 5,55 x 4,61	12383-18		90 x 171 3,54 x 6,73

Animaux















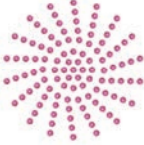









N°	Motif de broderie Couleurs	Largeur x Hauteur > mm > pouce	N°	Motif de broderie Couleurs	Largeur x Hauteur > mm > pouce
WP415-48	 	132 x 148 5,20 x 5,83	WP421-48	 	95 x 137 3,74 x 5,39
CM213-48 	 	58 x 101 2,28 x 3,98	NA248	 	77 x 73 3,03 x 2,87
HD977	 	97 x 98 3,82 x 3,86	LJ598	 	106 x 81 4,17 x 3,19
CM220 	 	71 x 71 2,80 x 2,80			



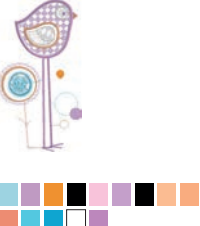





Cadres

N°	Motif de broderie Couleurs	Largeur x Hauteur > mm > pouce	N°	Motif de broderie Couleurs	Largeur x Hauteur > mm > pouce
12611-27 	 	136 x 137 5,35 x 5,39	32078-04 	 	123 x 172 4,84 x 6,77

N°	Motif de broderie Couleurs	Largeur x Hauteur > mm > pouce	N°	Motif de broderie Couleurs	Largeur x Hauteur > mm > pouce
12630-07 	 	205 x 120 8,07 x 4,72	12611-28 	 	140 x 140 5,51 x 5,51
12649-05 	 	91 x 88 3,58 x 3,47	12606-26 	 	138 x 138 5,43 x 5,43
12606-33 	 	43 x 70 1,69 x 2,76	12606-37 	 	45 x 77 1,77 x 3,03
32078-02 	 	123 x 172 4,84 x 6,77	32078-03 	 	123 x 172 4,84 x 6,77
NZ195	 	76 x 76 2,99 x 2,99	12611-21 	 	155 x 71 6,10 x 2,80
12611-23 	 	155 x 71 6,10 x 2,80	12611-22 	 	155 x 71 6,10 x 2,80
12611-24 	 	155 x 71 6,10 x 2,80			

Designs avec effets spéciaux

N°	Motif de broderie Couleurs	Largeur x Hauteur > mm > pouce	N°	Motif de broderie Couleurs	Largeur x Hauteur > mm > pouce
12448-11_ CR 		84 x 123 3,30 x 4,84	12448-09_ PW 		121 x 161 4,76 x 6,34
DW11 		70 x 71 2,76 x 2,80	21026-08_ DW 		86 x 174 3,39 x 6,85
21026-02_ DW  		68 x 193 2,68 x 7,60	21026-02_ CR 		103 x 12 4,05 x 0,47
21026.05_ DW 		118 x 201 4,65 x 7,91	12448-08_ PW 		119 x 177 4,69 x 6,97
21022-13_ DW  		105 x 192 4,13 x 7,56	DW07 		114 x 152 4,49 x 5,98
DW05 		105 x 94 4,13 x 3,70	DW10 		119 x 119 4,69 x 4,69

N°	Motif de broderie Couleurs	Largeur x Hauteur > mm > pouce	N°	Motif de broderie Couleurs	Largeur x Hauteur > mm > pouce
BE700121 		124 x 124 4,88 x 4,88	BE700122 		119 x 37 4,69 x 1,46
BE700123 		112 x 205 4,41 x 8,07	BE700124 		141 x 134 5,55 x 5,28

Index alphabétique

A

Actualiser le micrologiciel de la machine	67
Ajuster le cadre de broderie	56
Alphabets	109
Aperçu du module de broderie	132
Aperçu du motif de broderie	186
Appeler le conseiller en couture	71
Appeler le tutorial	71
Armature en fil	114

B

Boutonniers	111
-------------	-----

C

Calibrer le pied traîneau pour boutonnière n° 3A	66
Caractéristiques techniques	180
Changer la couleur	161
Choisir le motif de broderie	139
Combiner des motifs de broderie	157
Connexion du module de broderie	138
Contrôler la version du micrologiciel	63

D

Dépannage	173
Déplacer le cadre de broderie vers l'arrière	147
Déplacer le module de broderie pour le mode couture	147

E

Effectuer un essai de couture	117
Éliminer la machine	180
Enfiler le fil de canette	47
Enfiler le fil supérieur	42
Enfiler une aiguille jumelée	45
Enfiler une aiguille triple	46
Enregistrer les données de service	64
Enregistrer une combinaison de motifs de points	78
Entrer les coordonnées du revendeur	64
Entretien et nettoyage	170
Explication des symboles	13

F

Fils, aiguilles, tissus	25
-------------------------	----

Fixer le levier de genou	31
Format du fichier de broderie	135

H

Huiler le crochet	171
-------------------	-----

I

Installer le disque de déroulement du fil	34
Introduction	14

M

Messages d'erreur	176
Mode combiné	77, 157
Modifier la densité de broderie	155
Modifier la taille du motif de broderie de manière non proportionnelle	154
Modifier la taille du motif de broderie de manière proportionnelle	153
Monter l'aiguille à broder	141
Monter la plaque à aiguille	142
Monter le cadre de broderie	146
Monter le pied-de-biche BSR	128

N

Nervures	106
Nettoyer la griffe d'entraînement	170
Nettoyer le capteur de fil	69
Nettoyer le crochet	170

O

Ouvrir l'aide	71
---------------	----

P

Personnaliser les réglages	60
Points décoratifs	104
Points utiles	87
Positionner virtuellement un cadre de broderie	148
Prescription de sécurité	10
Protection de l'environnement	12

Q

Quilter	124
---------	-----

R

Raccorder la fiche de la pédale de commande	31
Rapport aiguille-fil	28
Récapitulatif des motifs de point	181
Réglage de la pression du pied-de-biche	39
Réglage de la surveillance du fil de canette	61
Réglage du son	61
Régler l'arrêt de l'aiguille en haut/en bas (permanent)	41
Régler l'éclairage	63
Régler la luminosité de l'écran	62
Régler la position du pied-de-biche avec le levier de genou	37
Régler la surveillance du fil supérieur	61
Régler la tension du fil supérieur	50
Régler la vitesse	73, 150
Régler la vitesse maximale de couture	50
Régler les points d'arrêt	50
Relever/abaisser l'aiguille	33
Remplacer l'aiguille	39
Remplacer la plaque à aiguille	41
Remplacer un pied-de-biche	38
Restaurer les réglages de base	65

S

Sélection de la langue	62
Sélectionner le motif de point	72
Stocker la machine	180
Système d'entraînement BERNINA Dual Transport	72

T

Tension du fil supérieur	55, 168
Test de broderie	136

U

Utiliser le mode eco	71
Utiliser un filet de bobine	35



in partnership with

Mettler[®]

BERNINA International AG | CH-8266 Steckborn Switzerland | www.bernina.com | © Copyright by BERNINA International AG

1028835_10A.02
2019-09 FR

made to create **BERNINA**