

Manuel d'instructions

Machine à broder

Product Code (Référence du produit) : 882-W80/W82



Veillez à lire ce document avant d'utiliser la machine.
Nous vous conseillons de conserver ce document à portée de main pour vous y référer ultérieurement.

INTRODUCTION

Merci d'avoir choisi cette machine. Avant d'utiliser cette machine, lisez soigneusement les « INSTRUCTIONS DE SÉCURITÉ IMPORTANTES » et consultez ce manuel pour en savoir plus sur l'utilisation correcte des nombreuses fonctions disponibles.

En outre, après avoir lu ce manuel, rangez-le dans un lieu facile d'accès afin de pouvoir vous y reporter ultérieurement.

Le non-respect de ces instructions peut générer un risque accru de dommages corporels et matériels, notamment un risque d'incendie, de chocs électriques, de brûlures ou d'étouffement.

INSTRUCTIONS DE SÉCURITÉ IMPORTANTES

Veillez lire ces instructions de sécurité avant d'utiliser la machine.

DANGER

- Pour réduire les risques d'électrocution

1 Débranchez toujours la machine de la prise électrique immédiatement après utilisation, nettoyage, lorsque vous procédez à des opérations d'entretien mentionnées dans ce manuel, ou si vous la laissez sans surveillance.

AVERTISSEMENT

- Pour réduire les risques de brûlure, d'incendie, d'électrocution ou de blessure.

2 Débranchez toujours la machine de la prise électrique lorsque vous retirez les couvercles ou que vous procédez à des réglages mentionnés dans ce manuel d'instructions.

- Pour débrancher la machine, placez l'interrupteur sur le symbole « O » pour l'éteindre, puis prenez la fiche et tirez-la de la prise de courant. Ne tirez pas sur le cordon.
- Branchez directement la machine sur la prise d'alimentation électrique. N'utilisez pas de rallonge.
- Débranchez toujours votre machine en cas de coupure d'électricité.

3 Dangers d'origine électrique :

- Cette machine doit être connectée à une source d'alimentation secteur dans la plage indiquée sur la plaque signalétique. Ne la branchez pas à une source d'alimentation continue ni à un onduleur. Si vous ne savez pas de quelle source d'alimentation vous disposez, contactez un électricien qualifié.
- L'utilisation de cette machine n'est approuvée que dans le pays d'achat.

4 N'utilisez jamais cette machine si sa fiche ou son cordon d'alimentation est endommagé, si elle ne fonctionne pas correctement, si elle est tombée ou a été endommagée ou en cas de contact avec de l'eau. Renvoyez la machine au revendeur Brother agréé le plus proche à des fins d'examen, de réparation ou de réglage électrique ou mécanique.

- Lorsque votre machine est stockée ou en cours d'utilisation, si vous remarquez quelque chose d'anormal (odeur, chaleur, décoloration ou déformation), arrêtez immédiatement de l'utiliser et débranchez le cordon d'alimentation.
- Portez toujours la machine en la tenant par sa poignée de transport. En la portant par une autre pièce, vous risqueriez de l'endommager ou de la faire tomber et de vous blesser.
- Lorsque vous soulevez la machine, veillez à ne pas faire de mouvement brusque ou intempestif. Vous risqueriez de vous blesser au niveau du dos ou des genoux.

5 Maintenez toujours votre espace de travail dégagé :

- N'utilisez jamais la machine si les aérations sont bouchées. Ne laissez pas les peluches, la poussière et les tissus boucher les aérations de la machine.
- N'insérez ou ne laissez tomber aucun objet dans les ouvertures.
- Ne faites pas fonctionner la machine en cas d'utilisation d'aérosols (pulvérisations) ou d'administration d'oxygène.
- N'utilisez pas la machine à proximité d'une source de chaleur, telle qu'une cuisinière ou un fer à repasser. La machine, le cordon d'alimentation ou le vêtement que vous brodez risquerait de prendre feu, vous exposant à des risques de brûlure ou d'électrocution.
- Ne posez pas cette machine sur une surface instable, telle qu'une table bancale ou inclinée. Elle risquerait de tomber et de vous blesser.

6 Soyez tout particulièrement attentif lors de la broderie :

- Faites toujours très attention à l'aiguille. N'utilisez pas d'aiguilles tordues ou cassées.
- Ne touchez aucune pièce en mouvement. Vous devez faire preuve d'une grande prudence avec l'aiguille de la machine.
- Mettez la machine sur « O » pour la mettre hors tension lorsque vous procédez à des ajustements à proximité de l'aiguille.
- N'utilisez pas de plaque à aiguille endommagée ou inadéquate : vous risqueriez de casser l'aiguille.
- Ne poussez pas ni ne tirez le tissu lors de la broderie.

7 Cette machine n'est pas un jouet :

- Vous devez donc être très attentif lorsque des enfants l'utilisent ou se trouvent à proximité.
- Tenez le sac en plastique contenant cette machine hors de portée des enfants, ou jetez-le. Ne laissez jamais les enfants jouer avec ce sac; ils risqueraient de s'étouffer.
- N'utilisez pas la machine à l'extérieur.

8 Pour une durée de vie prolongée :

- N'utilisez et ne rangez pas cette machine dans des endroits exposés directement à la lumière du soleil ou très humides. N'utilisez pas et ne rangez pas la machine à proximité d'un appareil de chauffage, d'un fer à repasser, d'une lampe à halogène ou de tout autre appareil dégageant de la chaleur.
- Utilisez uniquement des savons ou détergents neutres pour nettoyer le boîtier. Le benzène, les solvants et les poudres à récurer peuvent endommager le boîtier et la machine et ne doivent donc jamais être utilisés.
- Pour une installation correcte, consultez toujours le manuel d'instructions pour remplacer ou installer tout ensemble de pièces, les pieds-de-biche, les aiguilles ou toute autre pièce.

9 Pour la réparation ou le réglage :

- Si l'unité d'éclairage est endommagée, faites-la remplacer par un revendeur Brother agréé.
- Lors d'un dysfonctionnement ou d'un réglage, suivez d'abord le tableau de dépannage à l'arrière du manuel d'instructions pour inspecter et régler la machine vous-même. Si le problème persiste, veuillez consulter votre revendeur Brother local agréé.

N'utilisez cette machine que de la manière prévue, décrite dans ce manuel.

Utilisez les accessoires recommandés par le fabricant, comme mentionné dans ce manuel.

Utilisez uniquement la souris conçue spécifiquement pour cette machine.

Le contenu de ce manuel et les spécifications de ce produit peuvent être modifiés sans avis préalable.

Pour de plus amples informations sur le produit et les mises à jour, consultez notre site Web www.brother.com

CONSERVEZ CES INSTRUCTIONS

Cette machine est conçue pour une utilisation domestique.

POUR LES UTILISATEURS DES PAYS NE FAISANT PAS PARTIE DU CENELEC

Cet appareil n'est pas conçu pour une utilisation par des personnes (adultes ou enfants) souffrant d'incapacités physiques, sensorielles ou mentales, ou ne disposant pas de l'expérience ou des connaissances nécessaires, à moins qu'elles ne soient aidées par une personne veillant à leur sécurité. Il faut surveiller les enfants pour s'assurer qu'ils ne jouent pas avec cet appareil.

POUR LES UTILISATEURS DES PAYS FAISANT PARTIE DU CENELEC

Les enfants de 8 ans ou plus et les personnes souffrant d'incapacités physiques, sensorielles ou mentales, ou ne disposant pas de l'expérience ou des connaissances requises, peuvent utiliser cet appareil s'ils sont encadrés ou s'ils ont reçu des instructions leur permettant de se servir de l'appareil en toute sécurité et de comprendre les risques encourus. Les enfants ne doivent pas jouer avec cet appareil. Le nettoyage et l'entretien ne doivent pas être effectués par des enfants sans supervision.

POUR LES UTILISATEURS AU ROYAUME-UNI, EN IRLANDE, À MALTE ET À CHYPRE UNIQUEMENT

IMPORTANT

- En cas de remplacement du fusible de la fiche, utilisez un fusible certifié ASTA à BS 1362, c'est-à-dire portant la marque  , d'une capacité correspondant à celle indiquée sur la fiche.
- Remettez toujours le couvercle du fusible. Ne branchez jamais la machine lorsque le couvercle du fusible est ouvert.
- Si la prise secteur disponible n'est pas compatible avec la fiche fournie avec cet équipement, procurez-vous un câble approprié auprès de votre revendeur Brother agréé.

Federal Communications Commission (FCC, Commission fédérale américaine des communications) Déclaration de conformité du fournisseur (Pour les États-Unis uniquement)

Partie responsable : Brother International Corporation
200 Crossing Boulevard
P.O. Box 6911
Bridgewater, NJ 08807-0911
ÉTATS-UNIS
TÉL. : (908) 704-1700

déclare que le produit

Nom du produit : Machine à broder Brother
Numéro de modèle : XE1, BP3600

Cet équipement a été déclaré conforme à la Section 15 des règles de la FCC. Son fonctionnement est soumis aux deux conditions suivantes : (1) cet appareil ne doit pas provoquer d'interférences nocives, et (2) cet appareil doit supporter toute interférence reçue, y compris celles susceptibles de provoquer un fonctionnement non souhaité.

Cet équipement a été testé et déclaré conforme aux limitations relatives à un appareil numérique de classe B, conformément à la Section 15 des règles de la FCC. Ces limitations visent à assurer une protection raisonnable contre les interférences nocives dans le cadre d'une installation résidentielle. Cet équipement génère, utilise et peut émettre des ondes de fréquence radio. S'il n'est pas installé et utilisé conformément aux instructions du fabricant, il risque de provoquer des interférences qui affecteront les communications radio. Il n'y a toutefois aucune garantie qu'il ne se produira pas d'interférences dans une installation particulière. Si cet équipement provoque des interférences avec la radio et la télévision (allumez et éteignez vos appareils pour vous en assurer), nous vous conseillons d'essayer de corriger les interférences en prenant une ou plusieurs des mesures suivantes :

- Réorienter ou déplacer l'antenne de réception.
- Augmenter la distance entre l'équipement et le récepteur.
- Brancher l'équipement à une prise de courant faisant partie d'un autre circuit que celui sur lequel est branché le récepteur.
- Contacter un revendeur Brother agréé ou un technicien qualifié en radio/télévision pour obtenir de l'aide.
- Cet émetteur ne doit pas être installé ou utilisé en parallèle avec d'autres antennes ou émetteurs.

Important

Toute modification ou changement non expressément approuvé par Brother Industries, Ltd. pourrait annuler le droit de l'utilisateur à utiliser cet équipement.

Cet équipement est conforme aux limites d'exposition aux rayonnements énoncées pour un environnement non contrôlé et respecte les lignes directrices d'exposition aux fréquences radioélectriques (RF) de la FCC et les règles d'exposition aux fréquences radioélectriques (RF) CNR-102 de l'IC. Cet équipement émet une énergie RF très faible qui est considérée conforme sans évaluation de l'exposition maximale autorisée (MPE).

Pour les utilisateurs au Canada

Le présent appareil est conforme aux CNR d'Industrie Canada applicables aux appareils radio exempts de licence.

L'exploitation est autorisée aux deux conditions suivantes :

- (1) l'appareil ne doit pas produire de brouillage;
- (2) l'utilisateur de l'appareil doit accepter tout brouillage radioélectrique subi, même si le brouillage est susceptible d'en compromettre le fonctionnement.

Cet équipement est conforme aux limites d'exposition aux rayonnements énoncées pour un environnement non contrôlé et respecte les lignes directrices d'exposition aux fréquences radioélectriques (RF) de la FCC et les règles d'exposition aux fréquences radioélectriques (RF) CNR-102 de l'IC. Cet équipement émet une énergie RF très faible qui est considérée conforme sans évaluation de l'exposition maximale autorisée (MPE).

Déclaration de conformité (Europe et Turquie uniquement)

Nous, Brother Industries, Ltd. 15-1 Naeshiro-cho, Mizuho-ku, Nagoya 467-8561 Japon, déclarons que ce produit est conforme aux exigences essentielles de toutes les directives et de tous les règlements en vigueur au sein de la Communauté européenne.

Vous pouvez télécharger la déclaration de conformité (DoC) à partir du Brother Solutions Center (Centre de solutions Brother).

Consultez le site Web <http://s.brother/cpeab/> et procédez comme suit :

- cliquez sur « Manuels »
- sélectionnez votre modèle
- cliquez sur « Déclaration de conformité »
- cliquez sur « Télécharger »

La déclaration est téléchargée au format PDF.

Déclaration de conformité pour la Directive RED 2014/53/UE relative aux équipements radioélectriques (CENELEC et Turquie uniquement) (Concerne les modèles équipés d'interfaces radio)

Nous, Brother Industries, Ltd. 15-1 Naeshiro-cho, Mizuho-ku, Nagoya 467-8561 Japon, déclarons que ces produits sont conformes aux dispositions de la Directive RED 2014/53/UE relative aux équipements radioélectriques. Vous pouvez télécharger un exemplaire de la déclaration de conformité en suivant les instructions de la section « Déclaration de conformité (Europe et Turquie uniquement) ».

Réseau local LAN sans fil (modèles équipés de la fonction Réseau local LAN sans fil uniquement)

Cette machine prend en charge l'interface sans fil.

Bande(s) de fréquence : 2400 - 2483,5 MHz

Puissance maximale des fréquences radio transmise dans la ou les bandes de fréquence : Inférieure à 20 dBm (e.i.r.p)

Conditions d'utilisation

IMPORTANT - VEUILLEZ LIRE ATTENTIVEMENT CE QUI SUIT :

Les présentes conditions d'utilisation (« Accord ») représentent un accord juridique entre vous et Brother Industries, Ltd. (« Société ») qui régit votre utilisation de tout logiciel, qu'il soit installé sur un matériel informatique ou mis à votre disposition par la Société pour utilisation avec des produits manuels ou de couture (« Produit de la société »). Le terme « Logiciel » fait référence à toutes les données de contenu, les données de motif, les formats de données, les logiciels des Produits de la société, ainsi que les applications ordinateurs et mobiles.

En utilisant un Logiciel et un Produit de la société, vous serez considéré comme ayant accepté de vous soumettre aux termes du présent Accord. Si vous n'acceptez pas les termes du présent Accord, la Société se verra dans l'obligation de vous refuser la licence du Logiciel et vous ne pourrez donc pas utiliser le Logiciel. Les modifications et suppléments apportés au présent Contrat pourraient être joints au Logiciel.

Tout individu qui accepte les termes du présent Accord au nom d'une entité représente auprès de la Société le fait qu'il dispose du droit de conclure un accord juridique contraignant au nom de cette entité.

Termes et conditions

1 Octroi de Licence.

- 1.1 Soumise à cet Accord, la Société vous octroie par le présent une licence personnelle, non exclusive, non transmissible et révocable pour l'utilisation du Logiciel sur un Produit de la société.
- 1.2 Votre droit d'utilisation du Logiciel est concédé sous licence et non vendu, et uniquement pour une utilisation conforme au présent Accord. La Société ou ses fournisseurs détiennent tous les droits, titres de propriété et intérêts relatifs au Logiciel, y compris les droits connexes de propriété intellectuelle, sans limitation.

2 Restrictions

- 2.1 Sauf indication contraire dans le présent Accord ou si une législation locale exige le contraire, vous vous engagez à :
 - 2.1.1 ne pas procéder à une ingénierie inverse, et à ne pas désassembler, décompiler, traduire ou essayer par un autre moyen de découvrir le code source du Logiciel (y compris les données ou contenus créés via l'utilisation du Produit de la société ou les contenus du logiciel d'application d'édition; les mêmes modalités s'appliquent ci-après dans la Clause 2.);
 - 2.1.2 ne pas créer de produit dérivé à partir de l'ensemble ou d'une partie du Logiciel;
 - 2.1.3 ne pas distribuer, fournir ou offrir le Logiciel sous quelque forme que ce soit, en tout ou en partie, à un individu sans le consentement écrit préalable de la Société;
 - 2.1.4 ne pas copier le Logiciel, sauf si l'utilisation normale du Logiciel le requiert, ou si cela est nécessaire pour des besoins de sauvegarde ou de sécurité opérationnelle;
 - 2.1.5 ne pas transférer, louer, céder en location, sous-licencier, prêter, traduire, fusionner, adapter, varier, transformer

ou modifier le Logiciel, en tout ou en partie, et à ne pas autoriser le Logiciel, en tout ou en partie, à être combiné à d'autres programmes ou d'y être intégré;

- 2.1.6 inclure l'avis de droits d'auteur de la Société et le présent Accord sur toutes les copies totales ou partielles du logiciel; et à
- 2.1.7 ne pas utiliser le logiciel pour quelque raison que ce soit (y compris de façon non limitative l'utilisation non autorisée de produits manuels/de couture ou de logiciels) autre que celles mentionnées sous la Clause 1 du présent Accord.

3 Aucune garantie

DANS LA MESURE AUTORISÉE PAR LA LÉGISLATION EN VIGUEUR, LE PRÉSENT LOGICIEL EST FOURNI « EN L'ÉTAT », SANS AUCUNE GARANTIE OU ASSURANCE QUELLE QU'ELLE SOIT, VERBALE OU ÉCRITE, EXPRESSE OU IMPLICITE. LA SOCIÉTÉ DÉCLINE EXPRESSÉMENT TOUTE GARANTIE OU ASSURANCE IMPLICITE RELATIVE À LA QUALITÉ MARCHANDE, LA QUALITÉ SATISFAISANTE, L'ABSENCE DE CONTREFAÇON ET/OU L'ADÉQUATION À UN USAGE PARTICULIER.

4 Limite de responsabilité

- 4.1 LA SOCIÉTÉ NE SERA PAS TENUE RESPONSABLE ENVERS VOUS, SES UTILISATEURS FINAUX OU TOUTE AUTRE ENTITÉ POUR TOUTE PERTE DE PROFIT, DE BÉNÉFICE OU D'ÉCONOMIES, PERTE DE DONNÉES, INTERRUPTION DE L'UTILISATION OU DOMMAGES CONSÉCUTIFS, FORTUITS, SPÉCIAUX, PUNITIFS OU INDIRECTS OCCASIONNÉS PAR LES PARTIES SUSMENTIONNÉES (QUE CE SOIT UNE ACTION CONTRACTUELLE OU DÉLICTELLE), DUS OU CONNEXES À L'UTILISATION DU LOGICIEL, DE L'ASSISTANCE OU DU PRÉSENT CONTRAT, MÊME SI LA SOCIÉTÉ A ÉTÉ AVISÉE DE LA POSSIBILITÉ DE TELS DOMMAGES. CES LIMITES S'APPLIQUENT DANS LA MESURE MAXIMALE AUTORISÉE PAR LA LÉGISLATION EN VIGUEUR NONOBTANT TOUT ÉCHEC DE L'OBJET ESSENTIEL DE TOUT RECOURS LIMITÉ.
- 4.2 NONOBTANT LES CLAUSES 3 OU 4.1 DU PRÉSENT, CET ACCORD NE VISE PAS À EXCLURE OU LIMITER LA RESPONSABILITÉ DE LA SOCIÉTÉ EN CAS DE MORT OU DE LÉSION PERSONNELLE DUES À UNE NÉGLIGENCE NI À LIMITER LES DROITS DU CONSOMMATEUR PRÉVUS PAR LA LOI.

5 Résiliation

- 5.1 La Société a le droit de résilier le présent Accord à tout moment via une notification écrite qui vous sera soumise si vous commettez une violation majeure des termes du présent Accord et ne parvenez pas à corriger cette violation sur demande de la Société.
- 5.2 En cas de résiliation pour quelque raison que ce soit, vous perdrez tous les droits qui vont avoir été octroyés dans le présent Accord, vous cesserez toutes les activités que permet le présent Accord, vous supprimerez immédiatement le Logiciel de tout matériel informatique en votre possession et vous supprimerez ou détruirez toute copie du Logiciel ou de ses produits dérivés en votre possession. En plus des instructions susmentionnées, vous supprimerez les contenus ou données de motif en votre possession que vous aurez créés via l'utilisation du Produit de la société.

6 Termes divers

- 6.1 Vous vous engagez à ne pas exporter ni réexporter le Logiciel, sa copie ou son adaptation, auquel cas vous violeriez la législation ou réglementation en vigueur.
- 6.2 Vous vous engagez à ne pas attribuer le présent Accord, en tout ou en partie, à un tiers, ou tout intérêt connexe sans le consentement écrit préalable de la Société. En vertu du présent Accord, un changement de direction ou une réorganisation à la suite d'une fusion, d'une vente d'actifs ou d'actions sera considéré comme une cession.
- 6.3 Vous acceptez qu'une violation du présent Accord entraîne un préjudice irréparable pour la Société qui ne pourra être dédommagé par des dommages et intérêts. La Société aura alors le droit de solliciter une réparation équitable en plus de tout autre dédommagement que pourrait contenir le présent Accord ou qui serait prévu par la loi sans obligations, autres titres, ou preuve des dégâts.
- 6.4 Si l'une des dispositions du présent Accord venait à être déclarée nulle ou inapplicable par un tribunal d'une juridiction compétente, cette disposition devra être considérée distincte et indépendante des autres dispositions du présent Accord, et la validité des autres dispositions et celle de l'Accord dans son ensemble n'en seront pas affectées.
- 6.5 Le présent Accord ainsi que toutes les pièces et annexes référencées constituent l'intégralité de l'accord entre les différentes parties sur l'objet qui y est traité et annulent toute autre proposition, orale et écrite, entre les parties à ce sujet.
- 6.6 Si la Société ne parvient pas à vous enjoindre de respecter vos obligations prévues par le présent Accord, ou si la Société ne fait valoir aucun droit contre vous, ou si elle tarde à le faire, cela ne signifie pas que la Société a renoncé à ses droits contre vous, ni que vous n'êtes pas tenu de respecter ces obligations. Si la Société renonce à un manquement de votre part, elle ne le fera que par écrit, et cela ne signifie pas que la Société renoncera automatiquement à un potentiel manquement ultérieur de votre part.
- 6.7 La législation de l'état ou du pays dans lequel vous résidez (ou, dans le cas d'une entreprise, là où votre établissement principal se situe) régit toutes les réclamations et contestations par rapport au Logiciel ou au présent Accord.

MARQUES DE COMMERCE

Secure Digital (SD) Card est une marque déposée ou une marque de commerce de SD-3C, LLC.
CompactFlash est une marque déposée ou une marque de commerce de Sandisk Corporation.
Memory Stick est une marque déposée ou une marque de commerce de Sony Corporation.
SmartMedia est une marque déposée ou une marque de commerce de Toshiba Corporation.
MultiMediaCard (MMC) est une marque déposée ou une marque de commerce d'Infineon Technologies AG.
xD-Picture Card est une marque déposée ou une marque de commerce de Fuji Photo Film Co. Ltd.
Ce logiciel est fondé en partie sur le travail d'Independent JPEG Group.

Chaque société dont le logiciel est mentionné dans ce manuel détient un contrat de licence logicielle spécifique aux programmes propriétaires.

Tous les noms commerciaux et noms de produits de sociétés figurant sur les produits Brother, les documents connexes et tous autres matériels sont des marques de commerce ou des marques déposées de ces sociétés respectives.

REMARQUES CONCERNANT LA LICENCE OPEN SOURCE

Ce produit est livré avec un logiciel open source. Pour consulter les remarques relatives à la licence Open Source, veuillez accéder à la section de téléchargement des manuels sur la page d'accueil de votre modèle sur le site Web Brother Solutions Center (Centre de solutions Brother) à l'adresse « <http://s.brother/cpeab/> ».

TABLE DES MATIÈRES

Chapitre 1 Préparatifs	9	Chapitre 3 Broderie avancée	69
NOMS DES PIÈCES DE LA MACHINE	10	PLUSIEURS FONCTIONS DE BRODERIE	70
Accessoires inclus.....	11	Faufilage de broderie.....	70
Accessoires fournis dans certains pays ou certaines régions.....	12	Création d'une pièce d'appliqué.....	70
Options.....	13	RÉGLAGES DE LA BRODERIE	73
MISE SOUS/HORS TENSION DE LA MACHINE	14	Réglage de la tension du fil.....	73
ÉCRAN À CRISTAUX LIQUIDES	15	Réglage du boîtier de la canette (sans couleur sur la vis).....	75
Utilisation de la touche de réglages de la machine.....	16	Utilisation de la fonction de coupure de fil automatique (coupure de couleur d'extrémité).....	76
Utilisation de l'aide de la machine.....	19	Utilisation de la fonction de coupure de fil (excédent de fil à couper).....	76
FONCTIONS DE CONNEXION AU RÉSEAU		Réglage de la vitesse de broderie.....	77
SANS FIL	20	Modification de l'affichage des couleurs de fils.....	77
Activation d'une connexion au réseau sans fil.....	20	Alignement du motif et de l'aiguille.....	77
Configuration de la connexion réseau sans fil.....	21	Broderie de caractères liés.....	78
BRANCHEMENT DE L'ACCESSOIRE SUR LA MACHINE	23	UTILISATION DE LA FONCTION DE MÉMOIRE	80
Utilisation d'une souris USB (vendue séparément).....	23	Enregistrement des motifs de broderie.....	80
BOBINAGE/INSTALLATION DE LA CANETTE ...	23	Récupération des motifs de broderie.....	80
Bobinage de la canette.....	23	APPLICATIONS DE BRODERIE	81
Réglage de la canette.....	26	Utilisation d'un motif d'encadrement pour créer un appliqué.....	81
ENFILAGE SUPÉRIEUR	28	Broderie de motifs de broderie fractionnés.....	82
Enfilage supérieur.....	28		
REMPLACEMENT DE L'AIGUILLE	30		
Chapitre 2 Broderie de base	33	Chapitre 4 Mon Centre de Motifs (My Design Center)	85
AVANT DE BRODER	34	À PROPOS DE MON CENTRE DE MOTIFS (MY DESIGN CENTER)	86
La broderie étape par étape.....	34	ÉCRAN DE TRACÉ DU MOTIF	86
À propos de l'unité de broderie.....	34	Avant de créer des motifs.....	88
SÉLECTION DES MOTIFS	36	Exécution de traits.....	88
Sélection des motifs de broderie.....	36	Tracé de parties.....	89
Sélection des motifs de caractères.....	38	Utilisation de la touche d'estampille.....	90
Sélection de motifs d'encadrement.....	39	Utilisation de la touche d'effacement.....	91
Combinaison de motifs.....	40	Utilisation de la touche de sélection.....	91
MODIFICATION DES MOTIFS	42	ÉCRAN DE RÉGLAGE DES POINTS	92
Aperçu du motif.....	44	Spécification de réglages de points individuels.....	92
Modification de la taille et de la densité du motif.....	44	Spécification de réglages de points collectifs.....	93
Création de motifs répétés.....	45	Changement de l'image d'arrière-plan.....	94
Broderie d'un motif de façon répétée.....	47	CONVERSION D'UN TRAIT	95
MODIFICATION DES COULEURS	49	Créer un motif avec conversion en trait.....	95
Modification de la couleur des fils.....	49	CONVERSION D'ILLUSTRATIONS	97
Recherche de nouvelles combinaisons de couleurs à l'aide de la fonction couleurs aléatoires.....	50	Créer un motif avec conversion d'une illustration.....	97
Tri des couleurs de fils.....	52	POINTILLÉ	99
AFFICHAGE DE L'ÉCRAN DE BRODERIE	53	Notions élémentaires de piqué libre avec Mon Centre de Motifs (My Design Center).....	99
PRÉPARATION DU TISSU	55	Points décoratifs autour d'un motif de broderie (une fonction de quilting (courtepointe)).....	101
Application d'un renfort thermocollant (support) sur le tissu.....	55		
Mise en place du tissu dans le cadre de broderie.....	56	Chapitre 5 Annexe	105
FIXATION DU CADRE DE BRODERIE	58	ENTRETIEN ET MAINTENANCE	106
CONFIRMATION DE L'EMPLACEMENT DU MOTIF	59	Restrictions concernant l'application d'huile.....	106
Vérification du point de chute de l'aiguille à l'aide du pied de broderie « W+ » avec pointeur à voyant lumineux.....	59	Précautions concernant le rangement de la machine.....	106
Affichage d'une image d'arrière-plan.....	60	Nettoyage de la coursière.....	106
Vérification de l'emplacement du motif.....	61	Nettoyage du coupe-fil dans la zone du boîtier de la canette.....	107
BRODERIE D'UN MOTIF	62	Changement du pied de broderie « W+ » avec pointeur à voyant lumineux.....	107
Broderie de finitions parfaites.....	62	RÉGLAGE DE L'ÉCRAN	108
Motifs de broderie.....	63	Le panneau tactile ne fonctionne pas correctement.....	108
Utilisation d'appliqués.....	64	DÉPANNAGE	109
RÉGLAGES PENDANT LA BRODERIE	66	Démêlage du fil par le dessous de la base du bobineur de canette.....	109
Si le fil casse ou que la canette n'a plus de fil pendant la broderie.....	66	Liste des symptômes.....	110
Reprise de la broderie après une mise hors tension.....	67	MESSAGES D'ERREUR	113

1

2

3

4

5

SPÉCIFICATIONS	116
MISE À NIVEAU DU LOGICIEL DE VOTRE MACHINE.....	118
INDEX	119



Chapitre **1**

Préparatifs

Assurez-vous d'avoir installé la dernière version du logiciel.

Reportez-vous à la section « MISE À NIVEAU DU LOGICIEL DE VOTRE MACHINE » à la page 118.

<http://s.brother/cpeab/>

NOMS DES PIÈCES DE LA MACHINE

■ Pièces principales

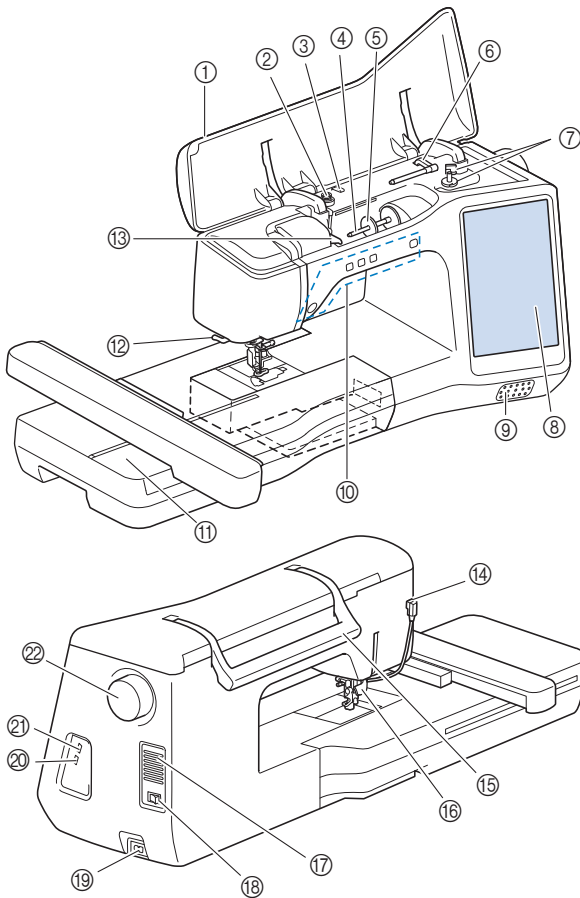

- ① Capot supérieur
- ② Disque de pré-tension (page 24)
- ③ Guide-fil pour le bobinage de la canette (page 24)
- ④ Porte-bobine (page 25)
- ⑤ Couvercle de bobine (page 23)
- ⑥ Porte-bobine supplémentaire (page 23)
- ⑦ Bobineur de canette (page 23)
- ⑧ Écran à cristaux liquides (page 15)
- ⑨ Haut-parleur
- ⑩ Touches de commande (page 10)
- ⑪ Unité de broderie (page 35)
- ⑫ Coupe-fil (page 29)
- ⑬ Plaque du guide-fil (page 25)
- ⑭ Connecteur du pied-de-biche (page 108)
- ⑮ Poignée de transport
Transportez la machine par sa poignée de transport.
- ⑯ Levier du pied-de-biche
Vous ne pouvez pas utiliser le levier du pied-de-biche une fois que le pied-de-biche a été relevé à l'aide de  (Touche Releveur du pied-de-biche).
- ⑰ Grille d'aération
La grille d'aération permet de faire circuler l'air au niveau du moteur. Ne couvrez pas la grille d'aération lorsque vous utilisez la machine.
- ⑱ Interrupteur d'alimentation principal (page 14)
- ⑲ Connecteur de cordon d'alimentation (page 14)
- ⑳ Port USB pour souris (page 23)
- ㉑ Port USB
- ㉒ Volant
Tournez le volant vers vous (dans le sens inverse des aiguilles d'une montre) pour relever et abaisser l'aiguille.

■ Section aiguille et pied-de-biche

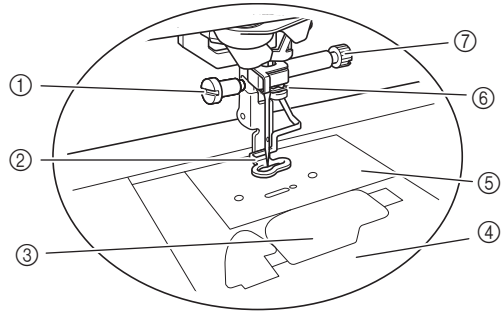



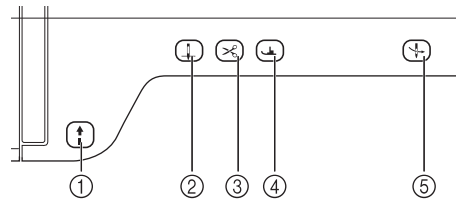

- ① Vis pour pied de broderie (page 108)
- ② Pied de broderie
Le pied de broderie permet de contrôler la flexibilité du tissu pour une plus grande régularité de broderie.
- ③ Capot du compartiment à canette (page 26)
- ④ Capot de la plaque à aiguille (page 27)
- ⑤ Plaque à aiguille (page 107)
- ⑥ Guide-fil de la barre de l'aiguille (page 29)
- ⑦ Vis du support de l'aiguille (page 31)

■ Touches de commande











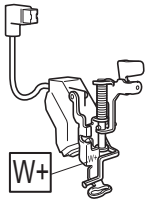
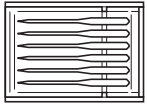

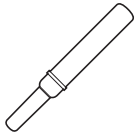



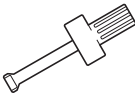



- ① Touche « Marche/Arrêt » 
Appuyez sur la touche « Marche/Arrêt » pour mettre en marche ou arrêter la machine. La touche change de couleur en fonction du mode d'opération de la machine.

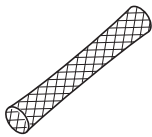

Vert : La machine est prête à broder ou est en train de broder.
Rouge : La machine n'est pas prête à commencer la broderie.
- ② Touche Position de l'aiguille 
Appuyez sur la touche Position de l'aiguille pour relever ou abaisser la position de l'aiguille. Appuyez deux fois sur cette touche pour broder un point.
- ③ Touche Coupe-fil 
Lorsque vous avez terminé de broder, appuyez sur la touche Coupe-fil pour couper le fil qui dépasse.
- ④ Touche Releveur du pied-de-biche 
Appuyez sur la touche Releveur du pied-de-biche pour abaisser le pied-de-biche et exercer une pression sur le tissu. Appuyez de nouveau sur cette touche pour relever le pied-de-biche.
- ⑤ Touche d'enfilage automatique 
Utilisez la Touche d'enfilage automatique pour enfiler automatiquement l'aiguille.

Accessoires inclus

Après avoir ouvert la boîte, vérifiez que les accessoires suivants sont inclus. Si l'un des éléments est manquant ou endommagé, contactez votre revendeur Brother agréé.

	Nom de la pièce
	Code de la pièce
	Pied de broderie « W+ » avec pointeur à voyant lumineux (sur la machine)
	SA197 (États-Unis) / SA197C (Canada) FLED1 : XF4168-001 (Europe) FLED1AP : 115C05E700W (autres zones)
	Jeu d'aiguilles 6 aiguilles 75/11 : Aiguille à pointe boule pour la broderie
	XC6469-001
	Canette × 10 (Une canette se trouve dans la machine.)
	SA156 (continent américain) SFB : XA5539-151 / 115J05E0001 (Europe) SFB : 115J05E7001 (autres zones)
	Découpeur
	XF4967-001
	Ciseaux
	XF2052-001
	Brosse de nettoyage
	X59476-051
	Tournevis (petit)
	X55468-051
	Tournevis (grand)
	XC4237-021
	Tournevis en forme de disque
	XC1074-051

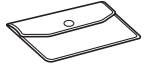
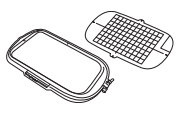
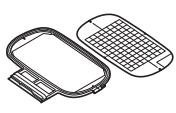
	Nom de la pièce
	Code de la pièce
	Couvercle de bobine (petit)
	130013-154
	Couvercle de bobine (moyen) × 2 (Un couvercle de bobine se trouve sur la machine.)
	X55260-153
	Couvercle de bobine (grand)
	130012-054
	Centre amovible pour bobine de fil (bobine de fil mini/très grande)
	XA5752-121
	Porte-bobine vertical
	XC8619-052
	Feutre de bobine (sur la machine)
	X57045-051
	Filet de la bobine × 2
	XA5523-050
	Capot de la plaque à aiguille pour broderie
	XE5131-001
	Styler (stylus)
	XA9940-051
	Boîtier de la canette (sans couleur sur la vis) (sur la machine)
	XF5790-101

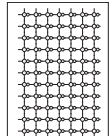
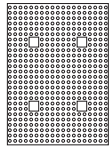
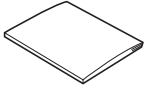
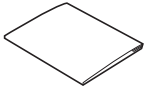



	Nom de la pièce
	Code de la pièce
	Capot du compartiment à canette (sur la machine)
	XE8992-101
	Sac d'accessoires
	XC4487-021
	Cadre de broderie avec autocollants H 36 cm x L 24 cm (H 14 pouces x L 9-1/2 pouces)
	SA449S (continent américain) EF95S : XH4465-001 / 115D05E0017 (Europe) EF95SAP : 115D05E7017 (autres zones)
	Cadre de broderie avec autocollants H 18 cm x L 13 cm (H 7 pouces x L 5 pouces)
	SA439S (continent américain) EF75S : XH4464-001 / 115D05E0016 (Europe) EF75SAP : 115D05E7016 (autres zones)
	Fil de canette à broder (n° 90, blanc)
	EBT-PE (continent américain) EBT-PEN : XC5996-101 (Europe) EBT-PEN : 115G05E7002 (autres zones)
	Feuilles de vignettes de positionnement de broderie x 4
	SAEPS2 (États-Unis) / SAEPS2C (Canada) EPS2 : XG6749-001 / 115Z05E000E (Europe) EPS2 : XF0763-001/ EPS2CN : 115Z05E600E (autres zones)
	Feuille de calibrage de l'objectif
	XH4336-001
	Manuel d'instructions
	Ce manuel
	Guide de référence rapide
	XH3875-001 (continent américain) XH3951-001 (autres zones)

Mémo

- La vis du pied de broderie est disponible auprès de votre revendeur Brother agréé (code de la pièce XA5904-051).
- Consultez notre site Web « <http://s.brother/cpeab/> » pour télécharger les documents.

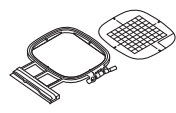
Accessoires fournis dans certains pays ou certaines régions

Si ces accessoires ne sont pas fournis avec votre machine, ils sont disponibles en option.

	Nom de la pièce
	Code de la pièce
	Cadre de broderie avec autocollants H 10 cm x L 10 cm (H 4 pouces x L 4 pouces)
	SA438S (continent américain) EF74S : XH4463-001 / 115D05E0015 (Europe) EF74SAP : 115D05E7015 (autres zones)
	Pivot de canette et fiche d'instructions
	XF5048-001
	Renfort de broderie
	SA519 (continent américain) BM3 : XG6683-001 / 115Z05E0007 (Europe) BM3 : XE0806-001/ BM3CN : 115Z05E6007 (autres zones)
	Clips de canette x 10
	XE3060-001

Mémo

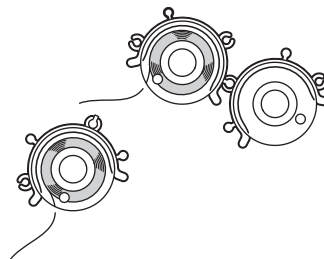

- Placez les clips de canette sur les canettes pour empêcher le fil de se dérouler de la canette. En outre, refermez les clips de canette les uns sur les autres afin de pouvoir ranger convenablement les canettes et d'éviter qu'elles se mettent à rouler.







Options

Les éléments suivants sont des accessoires en option vendus séparément par votre revendeur Brother agréé.

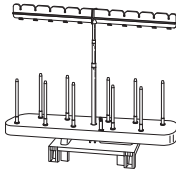
* Ces cadres de broderie peuvent être utilisés pour la broderie en général mais pas avec l'application (My Design Snap).

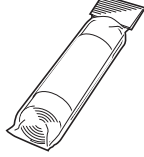
	Nom de la pièce
	Code de la pièce
*	Cadre de broderie H 30 cm × L 20 cm (H 12 pouces × L 8 pouces)
	SA447 (continent américain) EF92 : XG6717-001 (Europe) EF92 : 115D05E700Z (autres zones)
	Cadre de broderie avec autocollants H 24 cm × L 24 cm (H 9-1/2 pouces × L 9-1/2 pouces)
	SA450S (continent américain) EF97S : XH4466-001 / 115D05E0018 (Europe) EF97SAP : 115D05E7018 (autres zones)
*	Cadre de broderie H 20 cm × L 20 cm (H 8 pouces × L 8 pouces)
	SA446 (États-Unis) / SA446C (Canada) EF91 : XG6715-001 (Europe) EF91 : XE5068-101 (autres zones)
*	Cadre de broderie H 15 cm × L 15 cm (H 6 pouces × L 6 pouces)
	SA448 (États-Unis) / SA448C (Canada) SEF150 : XG6761-001 (Europe) SFE150 : 115D05E700E (autres zones)
*	Cadre de broderie H 2 cm × L 6 cm (H 1 pouce × L 2-1/2 pouces)
	SA437 (continent américain) EF73 : XG6663-001 (Europe) EF73 / EF73CN (autres zones)
*	Cadre de broderie pour bordures H 30 cm × L 10 cm (H 12 pouces × L 4 pouces)
	SABF6200D1 (États-Unis) / SABF6200D1C (Canada) BF3 : XG6763-001 (Europe) BF3 : XF4170-001/115D05E700N (autres zones)
	Pied de broderie « W »
	XF4012-001
	Tournevis à têtes multiples
	SAMDRIVER1 (États-Unis) / SAMDRIVER1C (Canada) MDRIVER1 : XG1298-001 / 115Z05E0003 (Europe) MDRIVER1AP : 115Z05E7003 (autres zones)

	Nom de la pièce
	Code de la pièce
	Support pour 10 bobines
	SA561 (États-Unis) / SA561C (Canada) TS5 : XG6765-001 (Europe) TS5 : 115L05E7003 (autres zones)
	Support pour porte-bobines
	SA562 (États-Unis) / SA562C (Canada) TS6 : XF4180-001 (Europe) TS6 : 115L05E7002 (autres zones)
	Renfort de broderie
	SA519 (continent américain) BM3 : XG6683-001 / 115Z05E0007 (Europe) BM3 : XE0806-001/ BM3CN : 115Z05E6007 (autres zones)
	Renfort de broderie soluble
	SA520 (continent américain) BM5 : XG6681-001 (Europe) BM5 : XE0615-001/ BM5CN : 115Z05E600J (autres zones)
	Souris USB
	XE5334-101

Mémo

- Pour obtenir des accessoires ou pièces en option, contactez votre revendeur Brother agréé ou consultez notre site « <http://s.brother/cpeab/> ».
- Toutes les spécifications sont correctes à la date d'impression de ce document. Certaines spécifications peuvent être modifiées sans avis préalable.
- Contactez votre revendeur Brother agréé le plus proche ou consultez notre site « <http://s.brother/cpeab/> » pour une liste complète des accessoires en option disponibles pour votre machine.
- Utilisez toujours les accessoires recommandés pour cette machine.

MISE SOUS/HORS TENSION DE LA MACHINE

⚠ AVERTISSEMENT

- Utilisez uniquement l'alimentation domestique normale pour alimenter votre machine. L'utilisation d'autres sources d'alimentation pourrait causer des incendies, des chocs électriques ou endommager la machine.
- Assurez-vous que les fiches du cordon d'alimentation sont solidement insérées dans la prise électrique et dans le connecteur de cordon d'alimentation de la machine. Sinon, vous risquez de provoquer un incendie ou un choc électrique.
- N'insérez pas la fiche du cordon d'alimentation dans une prise électrique inadaptée.
- Mettez la machine hors tension et débranchez-la de la prise murale dans les cas suivants :
 - lorsque vous n'êtes pas à proximité de la machine;
 - après avoir utilisé la machine;
 - en cas de coupure de courant pendant l'utilisation de la machine;
 - lorsque la machine ne fonctionne pas correctement à cause d'une mauvaise connexion ou d'un débranchement;
 - pendant un orage.

⚠ ATTENTION

- Utilisez exclusivement le cordon d'alimentation fourni avec cette machine.
- N'utilisez pas de rallonge ni d'adaptateurs multiples pour brancher cette machine avec d'autres appareils. Vous risquez de vous électrocuter ou de provoquer un incendie.
- Ne touchez pas la fiche si vous avez les mains mouillées. Vous risquez de vous électrocuter.
- Lorsque vous débranchez la machine, veillez à toujours la mettre d'abord hors tension. Pour la débrancher de la prise murale, saisissez toujours la fiche. Si vous tirez sur le cordon, celui-ci pourrait être endommagé et vous risqueriez de vous électrocuter ou de provoquer un incendie.
- Veillez à ne pas couper, endommager, modifier, plier avec force, tordre ou lier le cordon d'alimentation, ni tirer dessus. Ne placez jamais d'objets lourds sur le cordon. Ne placez jamais le cordon près d'une source de chaleur. Ces actions pourraient endommager le cordon et vous risqueriez de vous électrocuter ou de provoquer un incendie. Si le cordon ou la fiche est endommagée, apportez la machine à votre revendeur Brother agréé pour la faire réparer avant de continuer à l'utiliser.
- Débranchez le cordon d'alimentation si la machine n'est pas utilisée pendant une longue période. Un incendie risque de se produire.

- (Pour les États-Unis uniquement)
Cet appareil comporte une fiche polarisée (avec une lame plus large que l'autre). Afin de réduire les risques d'électrocution, cette fiche est conçue pour s'insérer dans une prise électrique polarisée, dans un seul sens. Si la fiche ne s'insère pas complètement dans la prise secteur, essayez dans l'autre sens. Si elle ne s'insère toujours pas, contactez un électricien qualifié pour installer une prise électrique adaptée. Ne modifiez la fiche en aucune façon.

- 1 Branchez le cordon d'alimentation dans le connecteur de cordon d'alimentation de la machine, puis branchez la fiche dans une prise de courant.

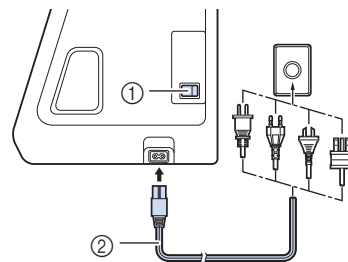

- ① Interrupteur d'alimentation principal
② Cordon d'alimentation

- 2 Mettez l'interrupteur d'alimentation principal sur « I » pour mettre la machine sous tension.

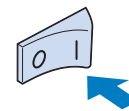

📖 Mémo

- La lampe, l'écran à cristaux liquides et la touche « Marche/Arrêt » s'allument lorsque la machine est sous tension. La machine émet un son. Il ne s'agit pas d'un dysfonctionnement.

- 3 La vidéo de démarrage est lue lors de la mise sous tension de la machine. Appuyez sur n'importe quelle zone de l'écran.
- 4 Mettez l'interrupteur d'alimentation principal sur « O » pour mettre la machine hors tension.

■ Réglage initial de votre machine

Lors de la mise sous tension initiale de la machine, réglez la langue ainsi que l'heure et la date sur les paramètres correspondants locaux.

- 1 Appuyez sur et pour définir votre langue et appuyez sur .

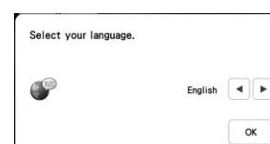

- 2 L'écran du message vous invitant à confirmer le réglage de l'heure/la date s'affiche. Appuyez sur .
- 3 Appuyez sur ou pour régler l'heure/la date.

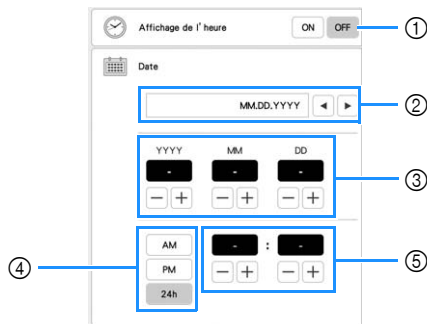

- 1 Sélectionnez [ON] pour afficher l'heure/la date sur l'écran.
- 2 Appuyez sur ou pour sélectionner le format d'affichage de la date.
- 3 Réglez l'année (YYYY), le mois (MM) et le jour (DD).
- 4 Sélectionnez l'affichage 24 h ou 12 h.
- 5 Réglez l'heure actuelle.

- 4 Appuyez sur pour confirmer.
→ L'horloge commence à 0 seconde de l'heure définie.

Remarque

- L'heure/la date définie peut être effacée si vous ne mettez pas la machine sous tension pendant un certain temps.

ÉCRAN À CRISTAUX LIQUIDES

Touchez l'écran à cristaux liquides ou une touche avec votre doigt ou le stylet fourni pour sélectionner une fonction de la machine.

⚠ ATTENTION



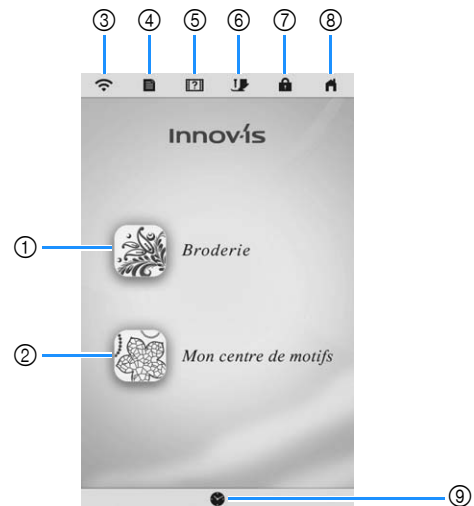

- Touchez uniquement l'écran avec votre doigt ou le stylet fourni avec la machine. N'utilisez pas de crayon, de tournevis ni aucun autre objet dur ou pointu. N'appuyez pas trop fort sur l'écran non plus. Vous risqueriez d'endommager l'écran.
- Il peut arriver qu'une partie ou la totalité de l'écran devienne plus sombre ou plus claire sous l'effet d'un changement de température ambiante ou de tout autre changement dans l'environnement. Il ne s'agit pas d'un dysfonctionnement. En cas de problème de lisibilité, réglez la luminosité de l'écran.

■ Écran d'accueil



N°	Affichage		Description	Page
	Nom			
①		Touche Broderie	Sélectionnez un motif de broderie.	34
②		Touche Mon Centre de Motifs (My Design Center)	Créez un motif de broderie original.	86
③		Touche Réseau local LAN sans fil	Indique l'intensité du signal de la machine. Appuyez sur cette touche pour spécifier les réglages sans fil.	17, 20
④		Touche de réglages de la machine	Changez la position d'arrêt de l'aiguille, réglez le motif ou l'écran, et modifiez tout autre réglage de la machine.	16
⑤		Touche d'aide de la machine	Consultez le mode d'emploi de la machine. Vous pouvez visionner les didacticiels vidéo et les fichiers vidéo MP4 que vous avez enregistrés sur votre support USB.	19
⑥		Touche de remplacement du pied-de-biche/de l'aiguille	Appuyez sur cette touche avant de changer l'aiguille, le pied-de-biche, etc. Cette touche verrouille toutes les touches et boutons pour empêcher le fonctionnement de la machine. Appuyez de nouveau sur cette touche pour déverrouiller les réglages.	26, 30
⑦		Touche de verrouillage d'écran	Verrouillez l'écran. Lorsque l'écran est verrouillé, vous pouvez toujours broder, mais vous ne pouvez pas modifier de fonctions à l'écran. Appuyez de nouveau sur cette touche pour déverrouiller l'écran.	—
⑧		Touche d'écran d'accueil	Retournez à l'écran d'accueil à tout moment et sélectionnez une autre catégorie ([Broderie] ou [Mon Centre de Motifs (My Design Center)]).	—
⑨		Touche d'heure/de date	Réglez l'heure/la date.	14



Utilisation de la touche de réglages de la machine

Appuyez sur  pour modifier les réglages par défaut de la machine (position d'arrêt de l'aiguille, vitesse de broderie, affichage initial, etc.). Pour afficher les différents écrans de réglages, appuyez sur  pour les « Réglages généraux », sur  pour les « Réglages de broderie » ou sur  pour les « Réglages du réseau local LAN sans fil ».

Remarque

- Le réglage par défaut de la machine est mis en surbrillance.

Mémo

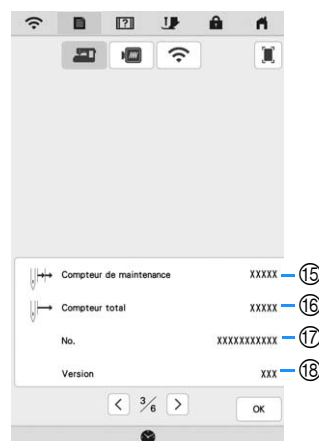

- Appuyez sur  ou  pour afficher un autre écran de réglages.

■ Réglages généraux



⚠ ATTENTION

- Lorsque [Capteur de fil supérieur et de canette] est défini sur [OFF], la machine ne peut pas détecter le fil supérieur emmêlé. Le fait de continuer à utiliser la machine alors que le fil est emmêlé risquerait de l'endommager.

- Sélectionne la position d'arrêt de l'aiguille (position de l'aiguille lorsque la machine ne fonctionne pas) pour qu'elle soit relevée ou abaissée.
- Déterminez le fonctionnement de la touche  (Touche Position de l'aiguille) selon les deux séquences suivantes.
À chaque pression de la touche  (Touche Position de l'aiguille) :
[ON] : L'aiguille passe en position relevée, immédiatement arrêtée avant de percer le tissu ou en position abaissée.
[OFF] : L'aiguille passe en position relevée ou abaissée.
- Sélectionnez la forme du curseur en cas d'utilisation d'une souris USB.
- Activez [ON] ou désactivez [OFF] les capteurs de fil supérieur et de fil de la canette. Si l'option est réglée sur [OFF], il est possible d'utiliser la machine sans fil.
- Sélectionnez le volume du haut-parleur. Augmentez le chiffre pour un volume plus fort et diminuez-le pour un volume plus faible.
- Sélectionnez la luminosité de l'éclairage de la zone de travail.
- Sélectionnez la luminosité de l'écran.
- Vous pouvez enregistrer l'image affichée sur l'écran de réglages sur un support USB en appuyant sur cette touche lorsque vous insérez le support dans le port USB. Les fichiers sont enregistrés dans un dossier intitulé [bPocket].
- Réinitialisez les réglages sur cette page aux valeurs par défaut d'origine. Certains réglages ne peuvent pas être réinitialisés.
- Économisez l'alimentation de la machine en choisissant [Mode Éco] et [Mode de prise en charge de l'arrêt] (page 17).
- Sélectionnez le délai d'affichage de l'économiseur d'écran.
- Sélectionnez l'image de l'économiseur d'écran (page 18).
- Sélectionnez l'écran initial qui s'affiche lors de la mise sous tension de la machine.
- Sélectionnez la langue d'affichage.
- Indique le compteur de maintenance, qui vous rappelle d'emmener la machine à son contrôle de maintenance de routine. (Contactez votre revendeur Brother agréé pour plus de détails.)
- Indique le nombre total de points brodés par la machine.
- Indique le numéro interne de cette machine.
- Indique la version du programme.

Mémo

- Installez la dernière version du logiciel. Vérifiez les mises à jour disponibles auprès de votre revendeur Brother agréé ou sur le site « <http://s.brother/cpeab/> » (page 118).

■ Réglages de broderie

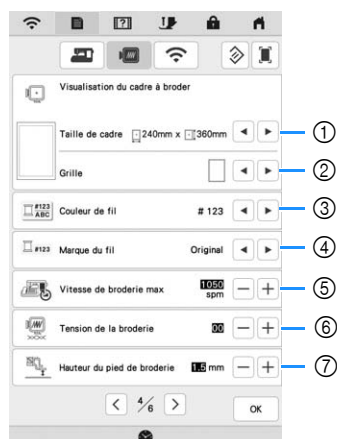

- ① Permet de sélectionner le cadre de broderie à utiliser.
- ② Permet de sélectionner le marqueur de point central ou les lignes de quadrillage.
- ③ Permet de sélectionner l'affichage de la couleur du fil, du numéro de fil et du nom de couleur sur l'écran « Broderie ». (page 77)
- ④ Permet de sélectionner la marque de fil de l'affichage de la couleur du fil. (page 77)
- ⑤ Réglez la vitesse de broderie maximale (page 77).
- ⑥ Réglez la tension du fil supérieur pour la broderie (page 74).
- ⑦ Sélectionnez la hauteur du pied de broderie pendant la broderie (page 55).
- ⑧ Sélectionnez les unités d'affichage pour broder (mm / " / pouce).
- ⑨ Sélectionnez la couleur d'arrière-plan de la zone d'affichage de la broderie.
- ⑩ Sélectionnez la couleur d'arrière-plan de la zone d'onglet.
- ⑪ Sélectionnez la taille des miniatures de motif.
- ⑫ Réglez la distance séparant le motif du point faufilage. (page 70)
- ⑬ Réglez la distance séparant le motif d'appliqué du contour (page 70).
- ⑭ Réglez la position et la luminosité du pied de broderie « W+ » avec pointeur à voyant lumineux (ce réglage est disponible si le pied de broderie « W+ » avec pointeur à voyant lumineux a été fixé.) (page 59)

■ Réglages du réseau local LAN sans fil

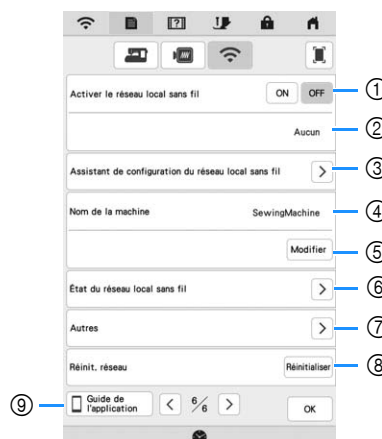

- ① Permet d'activer/de désactiver la fonction Réseau local LAN sans fil (page 20).
- ② Affiche le SSID connecté.
- ③ Paramétrez la machine pour connecter la fonction Réseau local LAN sans fil.
- ④ Affiche le nom de la machine utilisé sur le réseau sans fil. Ce nom sera utilisé lors du transfert de fichiers de la machine vers le logiciel d'édition de broderie (PE-DESIGN 11).
- ⑤ Modifiez le nom de la machine utilisé sur le réseau sans fil.
- ⑥ Vérifiez l'état du réseau local LAN sans fil.
- ⑦ Affichez d'autres menus.
- ⑧ Permet de rétablir les opérations du réseau.
- ⑨ Permet d'afficher l'introduction à l'application.

■ Paramétrage du [Mode Éco] et du [Mode de prise en charge de l'arrêt]

Vous pouvez économiser l'alimentation de la machine en sélectionnant [Mode Éco] et [Mode de prise en charge de l'arrêt].

Si la machine reste sous tension alors que vous ne l'utilisez pas pendant la période de temps définie, celle-ci active chacun des modes. Appuyez sur  pour afficher [Mode Éco] et [Mode de prise en charge de l'arrêt]. (page 16)

[Mode Éco];

La machine va passer en mode veille après la période de temps définie. Touchez l'écran ou appuyez sur la touche « Marche/Arrêt » pour continuer à utiliser la machine.

[Mode de prise en charge de l'arrêt];

La machine va passer en mode de faible consommation après la période de temps définie. Mettez la machine hors tension, puis de nouveau sous tension pour la faire fonctionner de nouveau.

💡 Remarque

- Si vous mettez la machine hors tension alors qu'elle est en [Mode Éco] ou en [Mode de prise en charge de l'arrêt], patientez environ 5 secondes avant de la remettre sous tension.

■ Modification de l'image d'économiseur d'écran

Vous pouvez remplacer l'image par défaut par une image personnelle sélectionnée pour l'économiseur d'écran de votre machine.

Préparez l'image sur un support USB avant de modifier l'image d'économiseur d'écran. Pour plus de détails à propos des fichiers images compatibles, reportez-vous à la section « SPÉCIFICATIONS » à la page 116.

1 Appuyez sur .

→ L'écran de réglages apparaît.

2 Appuyez sur .

→ L'écran de réglages généraux s'affiche.

3 Affichez [Économiseur d'écran] sur l'écran de réglages généraux.



4 Appuyez sur dans [Économiseur d'écran].

5 Appuyez sur .



6 Branchez le support USB contenant votre image personnelle sur le port USB de la machine.

7 Appuyez sur pour sélectionner la première image.

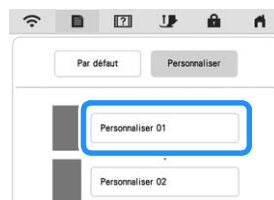

8 Sélectionnez le support connecté.

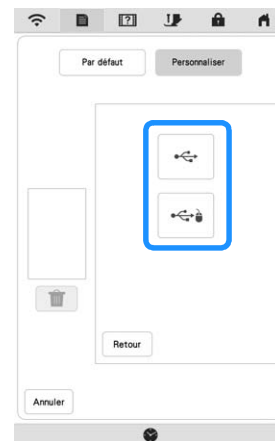

→ Une liste de vos images personnelles apparaît à l'écran.

*  : Supprimez l'image sélectionnée.

* : Retour à la page précédente.

9 Sélectionnez un nom de fichier et appuyez sur .



→ L'image sélectionnée est enregistrée dans votre machine.

* : Retour à la page précédente.

10 Répétez les étapes 7 à 9 pour définir les images restantes.

11 Appuyez sur pour revenir à l'écran initial.

Utilisation de l'aide de la machine

Appuyez sur  pour afficher l'écran d'aide de la machine. L'écran présenté ci-dessous propose des fonctions différentes.

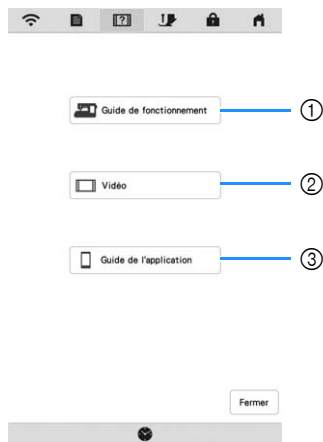

- ① Explications relatives à la mise en place du fil supérieur, au bobinage de la canette, à la préparation d'un motif de broderie et à l'utilisation de la machine (page 19)
- ② Didacticiels vidéo ou vidéos MPEG-4 (MP4) (page 19, page 20)
- ③ Introduction à l'application

■ Utilisation de la fonction de guide d'utilisation

Appuyez sur  Guide de fonctionnement pour ouvrir l'écran affiché ci-dessous. La partie supérieure de l'écran affiche différentes catégories. Appuyez sur une touche pour afficher plus d'informations sur cette catégorie. Certaines des fonctions sont décrites par les vidéos. Regardez ces vidéos pour en savoir plus sur les fonctions.



- ① Informations sur les pièces principales de la machine ainsi que leurs fonctions
- ② Informations sur les touches de commande
- ③ Informations sur l'enfilage de la machine, le changement des aiguilles, etc.
- ④ Informations sur la mise en place de l'unité de broderie, la préparation du tissu pour la broderie, etc.
- ⑤ Informations sur le dépannage
- ⑥ Informations sur le nettoyage de la machine, etc.

■ Visionnage d'un didacticiel vidéo

Cette machine propose des didacticiels vidéo sur son utilisation.

1 Appuyez sur .

2 Appuyez sur .

3 Sélectionnez une catégorie et un didacticiel vidéo.

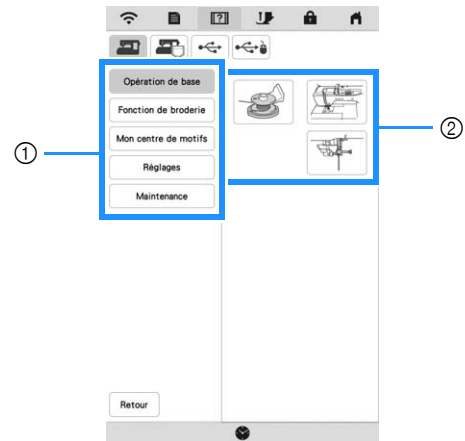



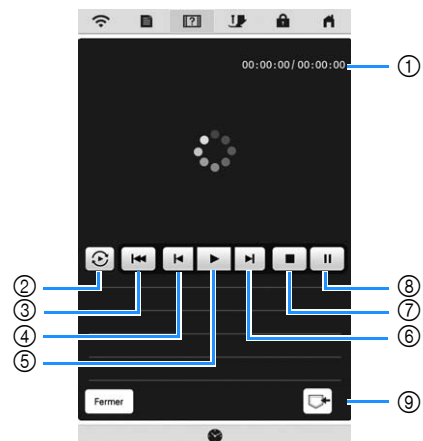

- ① Catégorie
- ② Didacticiel vidéo

4 Visionnez le didacticiel vidéo.



- ① Nombre de secondes écoulées/Nombre total de secondes
- ② Répéter
- ③ Retour au début
- ④ Reculer de 10 secondes
- ⑤ Lecture
- ⑥ Avancer de 10 secondes
- ⑦ Arrêt
- ⑧ Pause
- ⑨ Enregistrer sur la machine (en cas de visionnage à partir d'un support USB).

Vous pouvez enregistrer une vidéo dans  (favoris) de la machine, d'où vous pouvez la visionner. En cas de visionnage depuis la mémoire de la machine,  devient . Appuyez sur  pour supprimer la vidéo.

💡 Remarque

- Les caractéristiques indiquées sur la vidéo peuvent différer de celles qui apparaissent réellement sur le produit.

5 Une fois le didacticiel visionné, appuyez sur .

■ Visionnage de vidéos MPEG-4 (MP4)

Vous pouvez visionner vos vidéos MP4 à partir d'un support USB. Vous pouvez également les enregistrer sur la machine de façon, par exemple, à pouvoir visionner à tout moment un didacticiel vidéo sur la création d'un projet. Pour plus de détails sur les extensions de fichiers reconnus, rendez-vous à la section « SPÉCIFICATIONS » à la page 116.

📖 Mémo

- Certains types de fichiers MP4 ne peuvent pas être visionnés sur la machine.

1 Appuyez sur .

2 Appuyez sur .

3 Sélectionnez le périphérique sur lequel la vidéo est enregistrée.

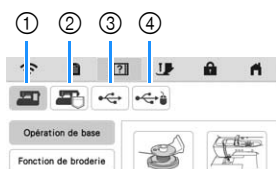

- 1 Didacticiel vidéos
- 2 Vidéos enregistrées sur la machine (favoris)
- 3 Vidéos du support USB connecté au port USB
- 4 Vidéos du support USB connecté au port USB pour souris

4 Sélectionnez la vidéo que vous souhaitez visionner.

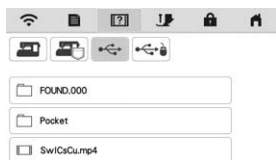

💡 Remarque

- Les noms de fichier longs peuvent être raccourcis lorsqu'ils sont affichés.

5 Visionnez la vidéo.

- * Utilisez les touches de fonctionnement comme décrit dans la section « Visionnage d'un didacticiel vidéo » à la page 19.

6 Une fois le didacticiel visionné, appuyez sur .

FONCTIONS DE CONNEXION AU RÉSEAU SANS FIL

Cette machine prend en charge une connexion à un réseau sans fil. Cette fonction permet de transférer d'un ordinateur à la machine un motif de broderie modifié dans le logiciel de modification de broderie (PE-DESIGN 11) avec des fonctions de transfert sans fil. Des motifs de broderie peuvent être transférés de la machine au logiciel de modification de broderie. La machine et l'ordinateur doivent être connectés au même réseau. Pour connaître les procédures détaillées, reportez-vous au manuel du logiciel de modification de broderie. Le réseau sans fil doit être configuré et activé pour pouvoir utiliser l'application spéciale et ainsi transférer des images vers la machine à broder.

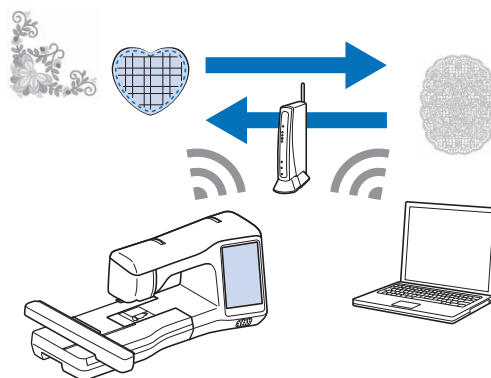

Activation d'une connexion au réseau sans fil

La machine peut être connectée à votre réseau sans fil.

1 Appuyez sur .

2 Appuyez sur .

3 Réglez [Activer le réseau local sans fil] sur [ON].

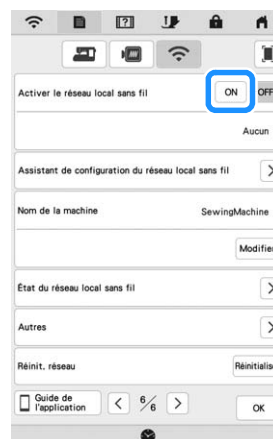

→ La machine commence à émettre le signal correspondant au réseau sans fil.

■ Exigences pour une connexion à un réseau sans fil

La connexion au réseau sans fil est conforme aux normes IEEE 802.11 n/g/b et utilise la fréquence 2,4 GHz.

📖 Mémo

- L'installation d'un réseau sans fil avec WPA/WPA2 Enterprise n'est pas possible.

Configuration de la connexion réseau sans fil

La connexion au réseau sans fil peut être configurée de plusieurs façons. Nous vous recommandons d'utiliser la méthode employée par l'assistant de cette machine.

■ Utilisation de l'assistant pour configurer la connexion au réseau sans fil

- 1 Les informations de sécurité (SSID et clé réseau) de votre réseau domestique sont nécessaires pour connecter votre machine à un réseau sans fil. La clé réseau peut également s'appeler mot de passe, clé de sécurité ou clé de chiffrement. D'abord, trouvez vos informations de sécurité et notez-les.

SSID	Clé réseau (mot de passe)

📖 Mémo

- Il n'est pas possible de configurer la connexion au réseau sans fil sans les informations de sécurité.
- Comment trouver les informations de sécurité
 - ① Consultez le manuel fourni avec votre réseau domestique.
 - ② Le SSID par défaut peut être le nom du fabricant ou le nom du modèle.
 - ③ Si vous ne parvenez pas à trouver les informations de sécurité, contactez le fabricant du routeur, votre administrateur réseau ou votre fournisseur de services Internet.

- 2 Appuyez sur **>** à côté de [Assistant de configuration du réseau local sans fil].

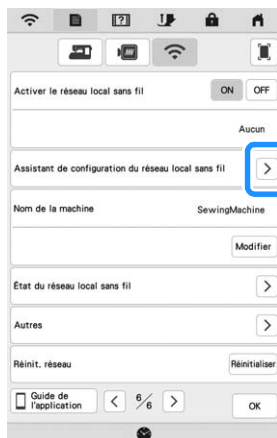

→ Une liste des SSID disponibles s'affiche.

- 3 Appuyez sur **>** à côté du SSID que vous avez noté.



→ L'écran de saisie de la clé réseau (mot de passe) s'affiche.

📖 Mémo

- Si le SSID que vous avez noté n'apparaît pas sur la liste, appuyez sur **Actualiser**.
- Si le SSID que vous avez noté n'apparaît pas, respectez la procédure suivante pour l'indiquer.
 - ① Sélectionnez **Nouveau SSID** dans la liste de SSID.
 - ② Saisissez la SSID réseau voulue, puis appuyez sur **OK**.
 - ③ Sélectionnez la méthode d'authentification et le mode de chiffrement.
- Si la machine a déjà été connectée au réseau domestique, appuyez sur **SSID enregistré**, puis sélectionnez la SSID mémorisée.

- 4 Saisissez la clé réseau (mot de passe) que vous avez notée, puis appuyez sur **OK**.

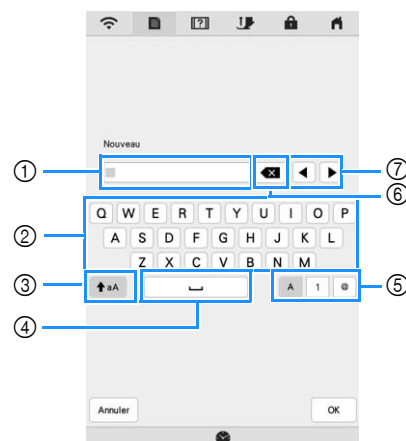

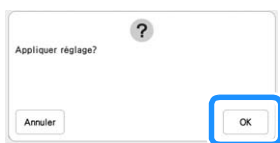

- ① Zone d'entrée de texte
- ② Touches de caractère
- ③ Touche de majuscules
- ④ Touche d'espace
- ⑤ Touche de lettres/chiffres/symboles
- ⑥ Touche de retour arrière (efface le caractère précédant le curseur)
- ⑦ Touches de curseur (déplacent le curseur vers la gauche ou la droite)

5 Lorsque le message suivant s'affiche, appuyez sur

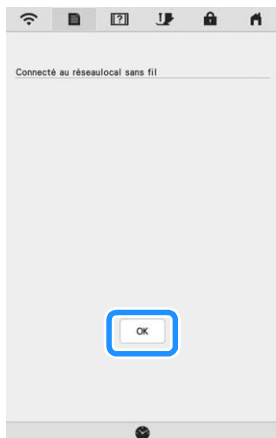

→ Une fois une connexion établie, le message suivant s'affiche.



6 Appuyez sur  pour quitter la configuration.



Mémo

- Pendant la connexion, l'intensité du signal est indiquée par l'icône située dans l'angle supérieur gauche de l'écran.
- Une fois qu'une connexion à un réseau sans fil a été configurée, une connexion sera établie chaque fois que la machine sera mise sous tension. Toutefois, [Activer le réseau local sans fil] dans l'écran des réglages du réseau doit être défini sur [ON].

Utilisation du menu [Autres] pour configurer la connexion au réseau sans fil

Le menu [Autres] contient les options suivantes.

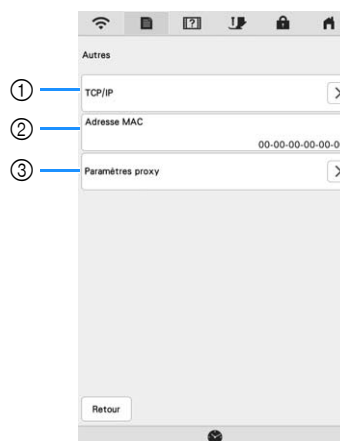

- ① Les réglages TCP/IP peuvent être saisis manuellement.
- ② Affiche l'adresse MAC.
- ③ S'utilise lorsque des réglages de mandataire sont nécessaires.

BRANCHEMENT DE L'ACCESSOIRE SUR LA MACHINE

Utilisation d'une souris USB (vendue séparément)

Une fois branchée sur la machine, la souris USB permet d'effectuer un certain nombre d'opérations à l'écran. Branchez une souris USB sur le port USB.

Mémo

- Si vous utilisez une souris autre que la souris USB en option, il se peut qu'elle ne fonctionne pas comme décrit dans le présent manuel d'instructions.

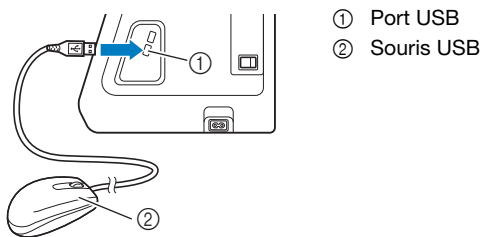

Remarque

- Vous ne pouvez utiliser que le bouton gauche de la souris pour effectuer des opérations. Il est inutile de double-cliquer. Aucun autre bouton ne peut être utilisé.
- Le curseur de la souris ne s'affiche pas sur l'économiseur d'écran ou sur l'écran d'ouverture.

■ Sélection d'une touche

Une fois la souris branchée, le curseur s'affiche à l'écran. Déplacez la souris pour positionner le pointeur sur la touche souhaitée, puis cliquez avec le bouton gauche de la souris.



① Pointeur

BOBINAGE/INSTALLATION DE LA CANETTE

Bobinage de la canette

⚠ ATTENTION

- La canette fournie a été conçue spécialement pour cette machine. Si vous utilisez des canettes d'autres modèles, la machine risque de ne pas fonctionner correctement. N'utilisez que la canette fournie ou des canettes du même type (code de la pièce : SA156, SFB : XA5539-151 / 115J05E0001, SFB : 115J05E7001). La SA156 est une canette de type Classe 15.

■ Utilisation du porte-bobine supplémentaire

Cette machine vous permet de bobiner la canette tout en brochant. Lorsque vous utilisez le porte-bobine principal pour broder, vous pouvez bobiner la canette à l'aide du porte-bobine supplémentaire.

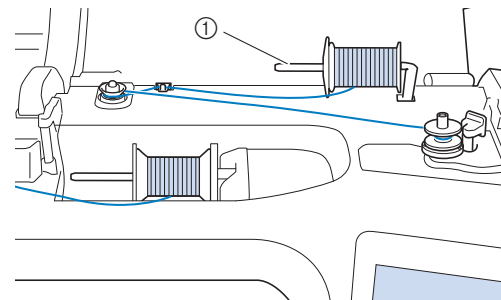

① Porte-bobine supplémentaire

1 Mettez la machine sous tension, puis ouvrez le capot supérieur.

2 Alignez la rainure de la canette sur le ressort de l'axe du bobineur de canette et placez la canette sur l'axe.

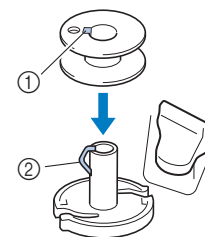

① Rainure de la canette
② Ressort de l'axe du bobineur de canette

3 Placez la bobine du fil de la canette et le couvercle de bobine sur le porte-bobine supplémentaire.

Placez la bobine sur le porte-bobine supplémentaire de sorte que le fil se déroule du bas vers l'avant. Sinon, le fil risque de s'emmêler autour du porte-bobine supplémentaire.

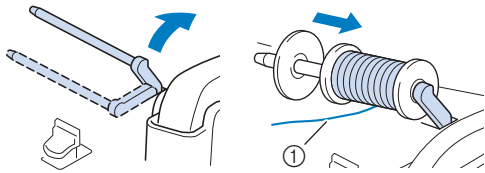

① Le fil se déroule du dessous vers l'avant.

- 4** Déplacez le couvercle de bobine le plus possible vers la droite sur le porte-bobine, le côté arrondi orienté vers la gauche.

⚠ ATTENTION

- Si la bobine ou le couvercle de bobine n'est pas installé correctement, le fil risque de s'emmêler autour du porte-bobine et ainsi de casser l'aiguille.
- Trois tailles de couvercle de bobine sont disponibles, ce qui vous permet de choisir le couvercle de bobine le mieux adapté à la bobine utilisée. Si le couvercle de bobine est trop petit pour la bobine utilisée, le fil risque de se bloquer dans la fente de la bobine ou la machine de s'endommager. Si vous utilisez une bobine de fil mini/très grande, employez le centre amovible pour bobine de fil (bobine de fil mini/très grande).
Pour plus de détails sur le centre amovible pour bobine de fil (bobine de fil mini/très grande), reportez-vous à « Mémo » à la page 24.



📖 Mémo

- Lorsque vous utilisez une bobine comme illustré ci-dessous, employez le petit couvercle de bobine en laissant un léger espace entre ce dernier et la bobine.

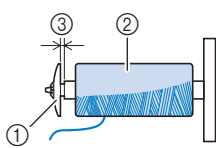

- ① Couvercle de bobine (petit)
- ② Bobine (fil bobiné de façon croisée)
- ③ Espace

- Si vous insérez sur le porte-bobine une bobine de fil avec un axe intérieur de 1,2 cm (env. 1/2" / pouce) de diamètre et d'une hauteur de 7,5 cm (env. 3" / pouces), utilisez le centre amovible pour bobine de fil (bobine de fil mini/très grande).

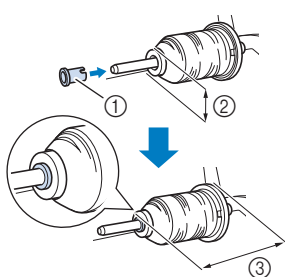

- ① Centre amovible pour bobine de fil (bobine de fil mini/très grande)
- ② 1,2 cm (env. 1/2" / pouce)
- ③ 7,5 cm (env. 3" / pouces)

- 5** De votre main droite, tenez le fil près de la bobine de fil. Avec la main gauche, tenez l'extrémité du fil et, à l'aide de vos deux mains, faites passer le fil autour des guide-fils.

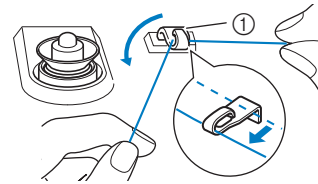

① Guide-fil

- 6** Faites passer le fil autour du disque de pré-tension en veillant à ce qu'il passe bien en dessous du disque.

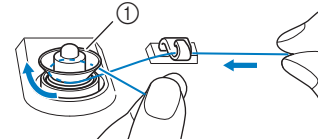

① Disque de pré-tension

→ Veillez à ce que le fil passe bien en dessous du disque de pré-tension.

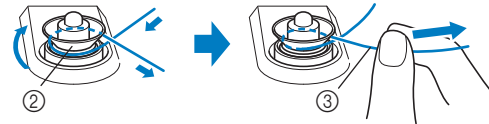

② Disque de pré-tension

③ Tirez-le autant que possible.

- 7** Enroulez le fil autour de la canette de 5 ou 6 tours dans le sens des aiguilles d'une montre, faites passer le fil dans la fente du guide de la base du bobineur de canette, puis tirez sur le fil pour le couper.

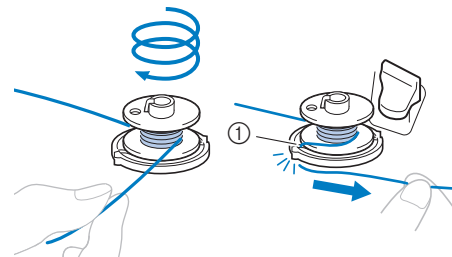

① Fente du guide de la base du bobineur de canette (avec coupe-fil intégré)

💡 Remarque

- Assurez-vous de bobiner le fil dans le sens des aiguilles d'une montre autour de la canette, sinon il risque de s'enrouler autour de l'axe du bobineur de canette.

⚠ ATTENTION

- Veillez à couper le fil comme décrit. Si la canette est bobinée sans couper le fil à l'aide du coupe-fil intégré dans la fente du guide de la base du bobineur de canette, le fil risque de s'emmêler dans la canette et l'aiguille risque de se tordre ou de casser lorsque la canette tombera à court de fil.

- 8** Positionnez la commande de bobinage de canette vers la gauche, jusqu'à ce qu'elle soit en place (vous devez entendre un dé clic).

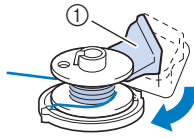

- ① Commande de bobinage de canette
→ La fenêtre de bobinage de la canette s'affiche.

- 9** Appuyez sur **Démarrer**.



- Le bobinage de la canette commence. La canette s'immobilise lorsque le bobinage est terminé. La commande de bobinage de canette se remet automatiquement dans sa position d'origine.
- **Démarrer** passe à **Arrêter** lors du bobinage de la canette.
- Pour modifier la vitesse de bobinage, appuyez sur **-** (pour la diminuer) ou **+** (pour l'augmenter) dans la fenêtre de bobinage de canette.

Remarque

- Lorsque vous bobinez la canette avec du fil raide, comme du fil métallique pour quilting (courtepointe), le son émis risque d'être différent de celui produit lors du bobinage de fil standard. Ceci n'est pas signe de dysfonctionnement.

Mémo

- Appuyez sur **OK** pour minimiser la fenêtre de bobinage de canette. Vous pouvez alors procéder à d'autres opérations telles que la sélection d'un motif ou le réglage de la tension du fil, pendant le bobinage de la canette.
- Appuyez sur **⊞** (en haut à droite de l'écran à cristaux liquides) pour afficher à nouveau la fenêtre de bobinage de canette.



- 10** Une fois le bobinage de la canette terminé, coupez le fil à l'aide de ciseaux et enlevez la canette.

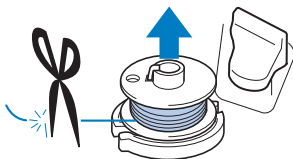

Utilisation du porte-bobine

Vous pouvez bobiner la canette avant de broder à l'aide du porte-bobine principal. Vous ne pouvez pas utiliser ce porte-bobine pour bobiner la canette tout en brodant.

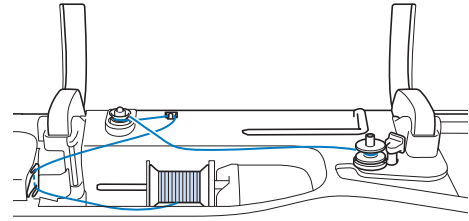

- 1** Mettez la machine sous tension, puis ouvrez le capot supérieur.

- 2** Alignez la rainure de la canette sur le ressort de l'axe du bobineur de canette et placez la canette sur l'axe.

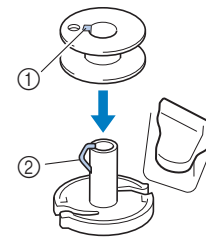

- ① Rainure de la canette
② Ressort de l'axe du bobineur de canette

- 3** Retirez le couvercle de bobine et placez la bobine de fil pour la canette sur le porte-bobine.

Placez la bobine sur le porte-bobine de sorte que le fil se déroule du dessous vers l'avant.

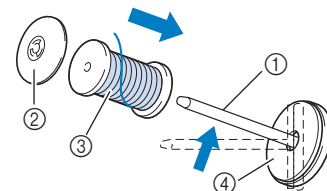

- ① Porte-bobine
② Couvercle de bobine
③ Bobine de fil
④ Feutre de bobine

- 4** Déplacez le couvercle de bobine le plus possible vers la droite sur le porte-bobine, le côté arrondi orienté vers la gauche.

- 5** Tenez le fil à deux mains et faites-le passer dans la rainure de la plaque du guide-fil.

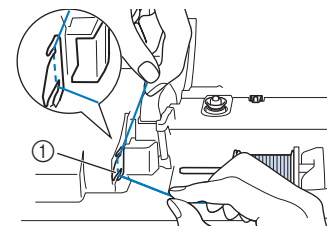

- ① Plaque du guide-fil

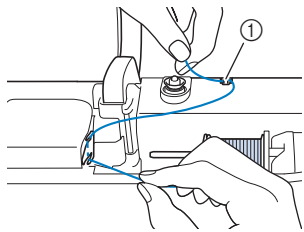
6 Faites passer le fil par le guide-fil.

① Guide-fil

7 Faites passer le fil autour du disque de pré-tension en veillant à ce qu'il passe bien en dessous du disque.

Tirez le fil autant que possible.

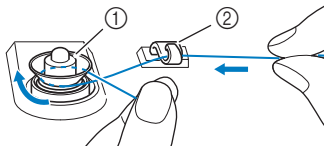

① Disque de pré-tension

② Guide-fil

8 Suivez les étapes **7** à **10** des page 24 à page 25.**Réglage de la canette****⚠ ATTENTION**

- Utilisez une canette dont le fil a été correctement bobiné, sinon l'aiguille risque de casser ou la tension du fil risque d'être incorrecte.



- Avant d'insérer ou de changer la canette, assurez-vous d'avoir appuyé sur  sur l'écran à cristaux liquides pour verrouiller toutes les touches et tous les boutons. En effet, dans le cas contraire, vous risqueriez de vous blesser en cas d'activation de la touche « Marche/Arrêt » ou de toute autre touche entraînant la mise en route de la machine.

- 1** Appuyez sur  pour verrouiller toutes les touches et tous les boutons et relevez le pied-de-biche.

* Si le message [Souhaitez-vous abaisser le pied-de-biche automatiquement?] s'affiche sur l'écran à cristaux liquides, appuyez sur pour continuer.

- 2** Faites glisser le bouton d'ouverture du capot du compartiment à canette vers la droite et retirez le capot.

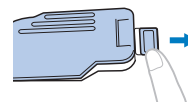

- 3** Insérez la canette dans le boîtier de la canette de sorte que le fil se déroule vers la gauche.

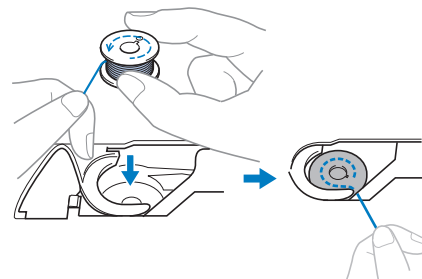

- 4 Maintenez légèrement la canette de la main droite (1), puis faites passer l'extrémité du fil autour du taquet du capot de la plaque à aiguille de la main gauche (2).

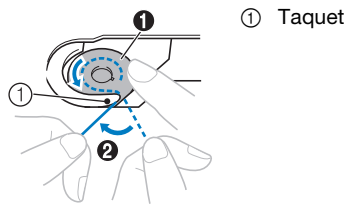

⚠ ATTENTION

- Veillez à maintenir d'un doigt la canette vers le bas et déroulez correctement le fil de la canette, sinon le fil risque de casser ou de présenter une tension incorrecte.

- 5 Tout en maintenant légèrement la canette en place avec la main droite (1), faites passer le fil par la fente du capot de la plaque à aiguille (2) et tirez-le légèrement avec la main gauche (3).

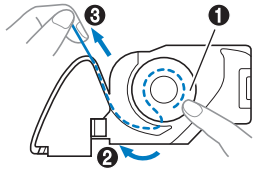

📖 Mémo

- Si vous enroulez le fil autour du taquet du capot de la plaque à aiguille, faites passer le fil comme indiqué au point 2 de l'illustration et tirez légèrement sur le fil comme au point 3, le fil entre dans le ressort de tension du boîtier de la canette afin d'appliquer la tension adéquate au fil de la canette pendant la broderie.

- 6 Tout en maintenant légèrement la canette en place avec la main droite (1), continuez à faire passer le fil par la fente avec la main gauche (2). Coupez ensuite le fil à l'aide du coupe-fil (3).

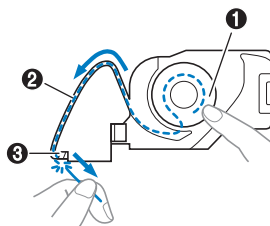

📖 Mémo

- Veillez à effectuer correctement l'enfilage de la canette en respectant ces instructions. Si vous placez simplement le fil dans la fente du capot de la plaque à aiguille, le fil de la canette sera mal enfilé, et les performances de la broderie seront diminuées ou la tension du fil ne sera pas correcte.

- 7 Remplacez le capot du compartiment à canette.

Insérez l'onglet du capot du compartiment à canette dans l'encoche du capot de la plaque à aiguille, puis appuyez légèrement sur le côté droit.

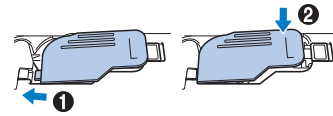

- 8 Appuyez sur  pour déverrouiller toutes les touches et boutons.

ENFILAGE SUPÉRIEUR

Enfilage supérieur

⚠ ATTENTION

- Veillez à enfiler correctement le fil dans la machine. Si vous n'enfilez pas correctement le fil, il risque de s'emmêler, l'aiguille pourrait se casser et vous pourriez vous blesser.

📖 Mémo

- La fonction d'enfilage automatique peut être utilisée avec des aiguilles pour machine à coudre à usage personnel de taille 75/11.
- Les fils suivant ne sont pas compatibles avec l'enfileur. Passez manuellement le fil par le chas de l'aiguille.
 - Fils spéciaux tels que des fils métalliques

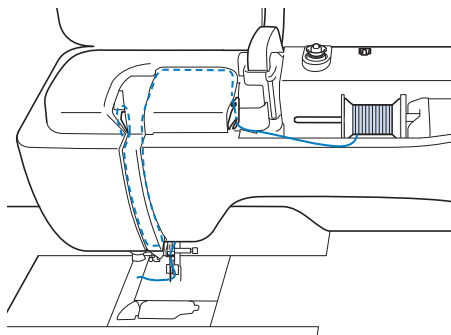

- 1 Mettez la machine sous tension.
- 2 Appuyez sur  (Touche Releveur du pied-de-biche) pour relever le pied-de-biche.

→ Le levier releveur de fil supérieur s'ouvre, de sorte que la machine puisse être enfilée.

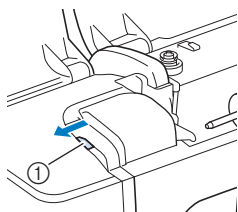

① Levier releveur de fil supérieur

- 3 Appuyez sur  (Touche Position de l'aiguille) pour relever l'aiguille.

💡 Remarque

- Si vous essayez d'enfiler automatiquement l'aiguille sans la relever, celle-ci pourrait ne pas s'enfiler correctement et l'enfileur risque de s'endommager.

- 4 Retirez le couvercle de bobine et placez la bobine de fil sur le porte-bobine.

Placez la bobine sur le porte-bobine de sorte que le fil se déroule du dessous vers l'avant.

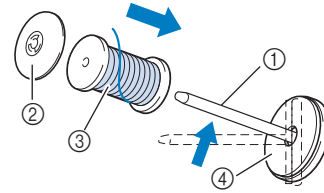

- ① Porte-bobine
- ② Couvercle de bobine
- ③ Bobine de fil
- ④ Feutre de bobine

- 5 Déplacez le couvercle de bobine le plus possible vers la droite sur le porte-bobine, le côté arrondi orienté vers la gauche.

⚠ ATTENTION

- Choisissez un couvercle de bobine correspondant à la taille de la bobine utilisée. Pour plus d'informations, reportez-vous à la section « Mémo » à la page 24.

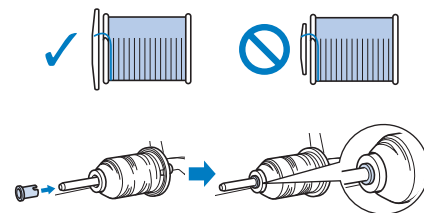

- Si la bobine ou le couvercle de bobine n'est pas positionné correctement, le fil risque de s'emmêler autour du porte-bobine ou l'aiguille de casser.

📖 Mémo

- Si vous utilisez un fil se déroulant rapidement, tel qu'un fil métallique, placez le filet de la bobine sur la bobine avant de mettre la bobine de fil sur le porte-bobine. Si le filet de la bobine est trop long, pliez-le afin de l'adapter à la taille de la bobine. Lors de l'enfilage de la bobine avec le filet de la bobine, veillez à faire sortir environ 5 cm (2" / pouces) de fil. Il peut s'avérer nécessaire de régler la tension du fil lors de l'utilisation du filet de la bobine.

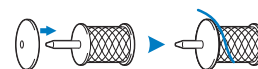

- 6 Tenez le fil à deux mains et faites-le passer dans la rainure de la plaque du guide-fil.

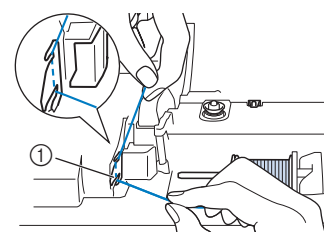

① Plaque du guide-fil

- 7 Tout en maintenant le fil de la main droite, faites passer le fil dans le guide-fil dans le sens indiqué.

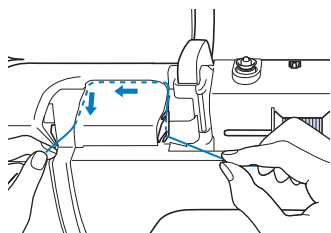

- 8 Dirigez le fil vers le bas, vers le haut, puis vers le bas par la rainure, comme illustré.

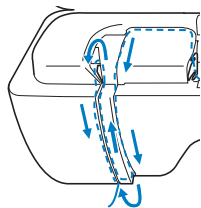

Mémo

- Regardez dans la rainure supérieure pour vous assurer que le fil prend bien le levier de remontée du fil visible dans la rainure supérieure.

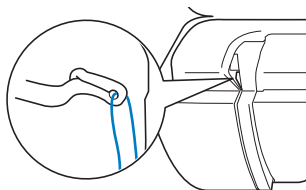

- 9 Passez le fil par le guide-fil de la barre de l'aiguille (indiqué par un « 6 ») en tenant le fil à deux mains et en le guidant comme illustré.

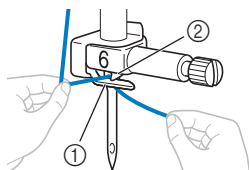

- ① Guide-fil de la barre de l'aiguille
② Taquet

- 10 Faites passer le fil dans l'encoche du guide-fil. Tirez ensuite fermement le fil pour l'insérer complètement d'avant en arrière dans la fente du disque du guide-fil (indiquée par un « 7 »).

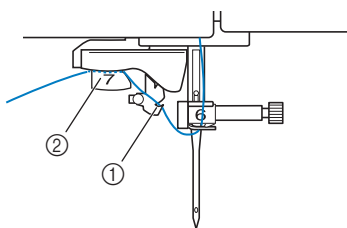

- ① Encoche du guide-fil
② Disque du guide-fil

- 11 Appuyez sur  (Touche Releveur du pied-de-biche) pour abaisser le pied-de-biche.

- 12 Pour couper le fil, tirez-le vers le haut par le coupe-fil, comme illustré.

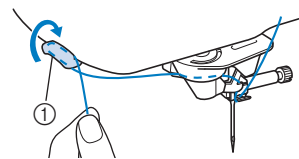

- ① Coupe-fil

Remarque

- Lorsque vous utilisez du fil qui se déroule rapidement, il peut être difficile d'enfiler l'aiguille si le fil est coupé. Par conséquent, au lieu d'utiliser le coupe-fil, tirez environ 8 cm (3" / pouces) de fil après l'avoir fait passer par les disques de guide-fil (indiqués par un « 7 »).

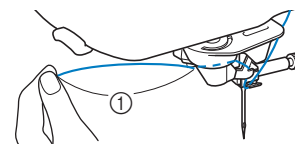



- ① Environ 8 cm (3" / pouces) minimum

- 13 Appuyez sur  (Touche Enfilage automatique) pour que l'aiguille soit automatiquement enfilée.

→ Le fil passe par le chas de l'aiguille.

Mémo

- Lorsque vous appuyez sur  (Touche Enfilage automatique), le pied-de-biche est automatiquement abaissé. Une fois l'enfilage terminé, le pied-de-biche se remet dans la position qu'il occupait avant la pression sur  (Touche Enfilage automatique).

Remarque

- Certains fils et certaines aiguilles ne peuvent pas être enfilés avec l'enfileur. Le cas échéant, au lieu d'utiliser l'enfileur de l'aiguille après avoir fait passer le fil par le guide-fil de la barre de l'aiguille (indiqué par un « 6 »), faites passer le fil manuellement par le chas de l'aiguille, par l'avant.

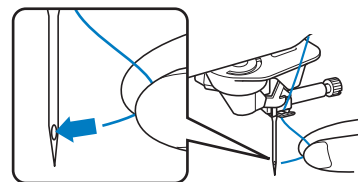

14 Tirez l'extrémité du fil passé par le chas de l'aiguille avec précaution.

* Si le fil passé par le chas de l'aiguille forme une boucle, tirez doucement la boucle vers l'arrière de l'aiguille.

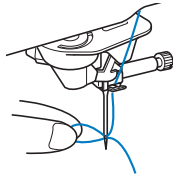

15 Relevez le levier du pied-de-biche et tirez environ 10 cm (4" / pouces) de fil, puis passez ce dernier sous le pied-de-biche vers l'arrière de la machine.

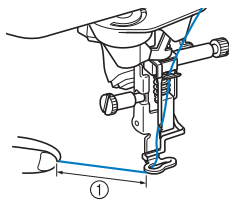

① Environ 10 cm (4" / pouces)

Mémo

- Si vous ne pouvez pas enfiler l'aiguille ou que vous n'avez pas passé le fil par les guide-fils de la barre de l'aiguille, effectuez de nouveau la procédure à partir de l'étape 3. Passez ensuite le fil par le chas de l'aiguille après l'étape 9.

Utilisation du porte-bobine vertical

Utilisez le porte-bobine vertical avec une bobine de fil de forme irrégulière et pour la broderie avec du fil métallique.

1 Placez le porte-bobine vertical sur l'axe du bobineur de canette.

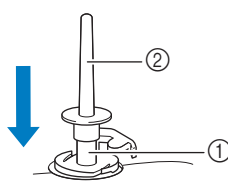

- ① Axe du bobineur de canette
- ② Porte-bobine vertical

2 Installez dans l'ordre le feutre de bobine et la bobine, puis enfiler le fil supérieur.

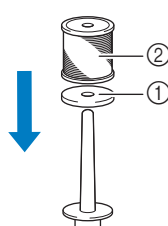

- ① Feutre de bobine
- ② Bobine de fil

Mémo

- Lorsque vous installez la bobine de fil, placez-la de façon à ce que le fil se déroule par l'avant de la bobine.
- Cette méthode permet d'empêcher la torsion du fil lorsque celui-ci sort du porte-bobine.

REPLACEMENT DE L'AIGUILLE

ATTENTION

- Appuyez toujours sur sur l'écran pour verrouiller toutes les touches et tous les boutons avant de changer l'aiguille. Si vous n'appuyez pas sur et que la touche « Marche/Arrêt » ou une autre touche est enfoncée accidentellement, la machine démarre et vous risquez de vous blesser.
- N'utilisez que des aiguilles pour machine à coudre à usage personnel. Les autres aiguilles risquent de se tordre ou se casser et de vous blesser.
- N'utilisez jamais d'aiguille tordue. Les risques de blessure due à une aiguille tordue sont élevés.

Numéro de fil et d'aiguille

Plus le numéro de fil est petit, plus le fil est épais; plus le numéro de l'aiguille est grand, plus l'aiguille est grosse.

Aiguilles de broderie

Utilisez une aiguille à pointe boule 75/11.

Mémo

- Pour vérifier l'aiguille correctement, placez le côté plat de l'aiguille sur une surface plane. Vérifiez l'aiguille à partir du haut et des côtés. Jetez toutes les aiguilles tordues.

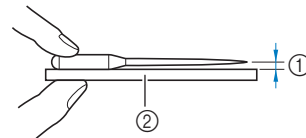

- ① Espace parallèle
- ② Surface plane (capot du compartiment à canette, plaque de verre, etc.)

1 Appuyez sur (Touche Position de l'aiguille) pour relever l'aiguille.

2 Appuyez sur pour verrouiller toutes les touches et tous les boutons.

* Si le message [Souhaitez-vous abaisser le pied-de-biche automatiquement?] s'affiche sur l'écran à cristaux liquides, appuyez sur pour continuer.

Remarque

- Avant de remplacer l'aiguille, recouvrez le trou de la plaque à aiguille avec du tissu ou du papier, pour empêcher l'aiguille de tomber dans la machine.

3 Retirez le pied-de-biche. (page 107)

- 4 À l'aide du tournevis en forme de disque, dévissez la vis du support de l'aiguille en la faisant tourner vers vous (dans le sens inverse des aiguilles d'une montre) et retirez-la. Retirez l'aiguille.

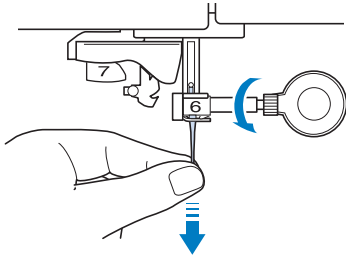

- 5 Le côté plat de l'aiguille tourné vers l'arrière, enfoncez la nouvelle aiguille au maximum jusqu'à la butée de l'aiguille (fenêtre de contrôle) du support. À l'aide du tournevis en forme de disque, serrez soigneusement la vis du support de l'aiguille.

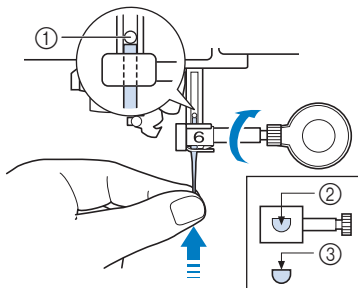

- ① Butée de l'aiguille
② Trou d'insertion de l'aiguille
③ Côté plat de l'aiguille

⚠ ATTENTION

- Veillez à enfoncer l'aiguille jusqu'à la butée et à visser soigneusement la vis du support de l'aiguille à l'aide d'un tournevis en forme de disque. Si l'aiguille n'est pas entièrement insérée ou si la vis du support de l'aiguille n'est pas correctement vissée, l'aiguille risque de se casser et d'endommager la machine.

- 6 Fixez le pied-de-biche. (page 107)
- 7 Appuyez sur  pour déverrouiller toutes les touches et boutons.



Chapitre **2**

Broderie de base



AVANT DE BRODER

La broderie étape par étape

Respectez les étapes suivantes pour préparer la machine pour la broderie.

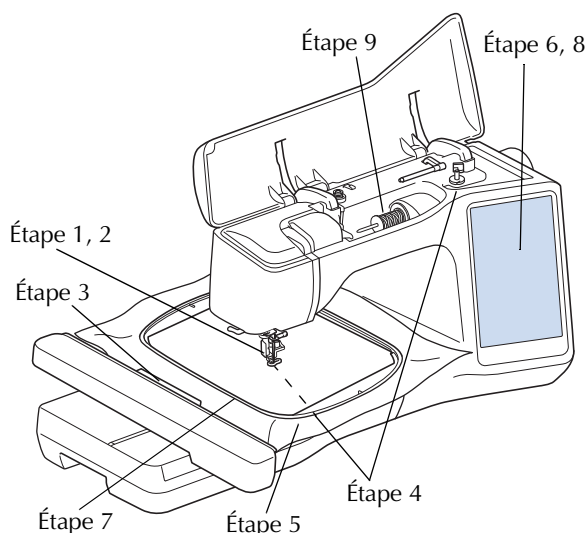

Étape #	Objectif	Action	Page
1	Fixation du pied-de-biche	Fixez le pied de broderie « W+ » avec pointeur à voyant lumineux.	107
2	Vérification de l'aiguille	Utilisez l'aiguille 75/11 pour la broderie.	30
3	Fixation de l'unité de broderie	Fixez l'unité de broderie.	34
4	Installation du fil de la canette	Pour le fil de la canette, bobinez du fil de canette à broder et installez-le.	23
5	Préparation du tissu	Fixez un renfort de broderie sur le tissu et placez-le sur un cadre de broderie.	55
6	Sélection du motif	Mettez la machine sous tension et sélectionnez un motif de broderie.	36
7	Fixation du cadre de broderie	Fixez le cadre de broderie sur l'unité de broderie.	58
8	Vérification de la disposition	Vérifiez et réglez la taille et la position de la broderie.	59
9	Installation du fil de broderie supérieur	Placez le fil de broderie supérieur en fonction du motif.	28

À propos de l'unité de broderie

⚠ ATTENTION

- Avant de fixer ou de retirer l'unité de broderie, veillez à mettre la machine hors tension. Sinon, vous risquez de vous blesser si vous appuyez malencontreusement sur une des touches de commande.
- Ne déplacez jamais la machine lorsque l'unité de broderie est installée. L'unité de broderie risquerait de tomber et de provoquer des blessures.
- Ne placez pas vos mains et tout objet étranger sur le chariot et le cadre de broderie pendant que la machine brode. Vous risqueriez de vous blesser ou de l'endommager.
- Ne touchez pas le chariot ni le cadre de broderie pendant que la machine brode; vous risqueriez de déformer votre motif de broderie.
- Ne poussez pas le chariot lorsque vous installez l'unité de broderie sur la machine. Si vous bougez le chariot, vous risquez d'endommager l'unité de broderie.
- Laissez un espace suffisant autour de l'unité de broderie. L'unité de broderie risquerait de tomber d'un objet étranger et de provoquer des blessures.
- Ne touchez pas le chariot de broderie tant que l'initialisation n'est pas terminée.
- Veillez à mettre la machine hors tension avant de fixer ou de retirer l'unité de broderie. Vous risqueriez d'endommager la machine.
- Ne touchez jamais le connecteur interne de l'unité de broderie. Vous risqueriez d'endommager les broches du connecteur de l'unité de broderie.
- N'appliquez jamais de forte pression sur le chariot de l'unité de broderie ni ne soulevez l'unité en la tenant par le chariot. Vous risqueriez d'endommager l'unité de broderie.
- Rangez l'unité de broderie en lieu sûr pour éviter de l'endommager.
- Ne transportez pas l'unité de broderie en la tenant par le chariot ou le compartiment du levier de déverrouillage.

■ Fixation de l'unité de broderie

- 1 Mettez la machine hors tension.
- 2 Insérez le connecteur de l'unité de broderie dans le port de connexion de la machine. Appuyez légèrement sur le capot du port de connexion jusqu'à ce qu'il s'enclenche.

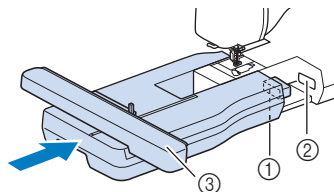

- ① Connecteur de l'unité de broderie
- ② Port de connexion de la machine
- ③ Chariot

💡 Remarque

- Veillez à ce qu'il n'y ait pas d'espace entre l'unité de broderie et la machine. S'il y a un espace, les motifs de broderie ne seront pas brodés avec le bon enregistrement.

- 3 Mettez la machine sous tension.

→ Le message suivant s'affiche.



- 4 Appuyez sur .

→ Le chariot se déplace pour se mettre en position de départ.

■ Retrait de l'unité de broderie

- 1 Appuyez sur , puis sur .

→ Le chariot se déplace pour se mettre en position de retrait.

⚠ ATTENTION

- Retirez toujours le cadre de broderie avant d'appuyer sur . Le cadre risquerait de toucher le pied de broderie et de provoquer des blessures.

- 2 Mettez la machine hors tension.

- 3 Serrez le levier de déverrouillage et tirez pour éloigner l'unité de broderie de la machine.

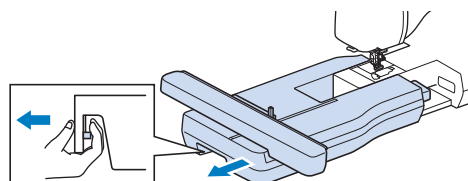

SÉLECTION DES MOTIFS

■ Informations concernant les droits d'auteur

Les motifs enregistrés dans la machine et les motifs vendus séparément sont destinés à un usage privé uniquement. Toute utilisation publique ou commerciale des motifs protégés par copyright constitue une violation de la loi sur les droits d'auteur et est strictement interdite.

■ À propos des motifs de broderie

De nombreux caractères et motifs de broderie décoratifs sont enregistrés dans la mémoire de la machine (reportez-vous à la section « Guide de référence rapide » pour obtenir un résumé complet des motifs mémorisés dans la machine ou consultez le site « <http://s.brother/cmeac/> »). Vous pouvez également utiliser des motifs vendus séparément.

Lorsque l'initialisation de la machine est terminée et que le chariot s'est mis en position de départ, l'écran de sélection des motifs s'affiche.

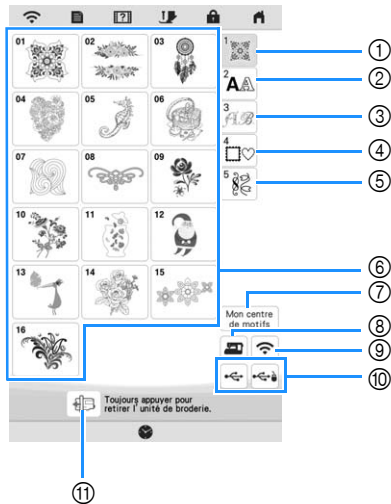

- ① Motifs de broderie
- ② Motifs de caractères
- ③ Motifs alphabet décoratif
- ④ Motifs d'encadrement
- ⑤ Motifs de broderie courants
- ⑥ Touches de sélection du type du motif
- ⑦ Mon Centre de Motifs (My Design Center) (page 86)
- ⑧ Motifs mémorisés dans la machine (page 80)
- ⑨ Motifs à transférer sur le réseau sans fil (page 80)
- ⑩ Motifs enregistrés sur un support USB (page 80)
- ⑪ Permet de replacer le chariot de l'unité de broderie dans sa position de stockage.

Sélection des motifs de broderie

- 1 Appuyez sur l'onglet des catégories, puis sur la touche de sélection du type du motif ou sur la touche du motif à broder.

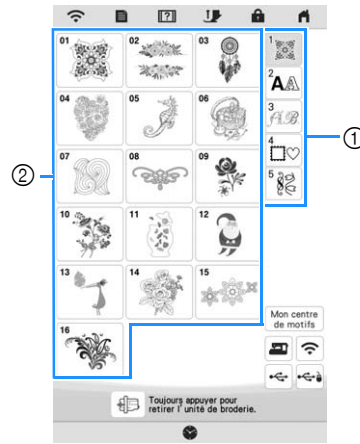

- ① Onglet des catégories de motifs
- ② Touche de sélection du motif/type du motif

- 2 Sélectionnez un motif.



* Appuyez sur l'onglet des catégories ou sur Retour pour revenir à l'écran précédent.

→ Le motif sélectionné est affiché.

- 3 Appuyez sur **Régler** pour définir le motif.

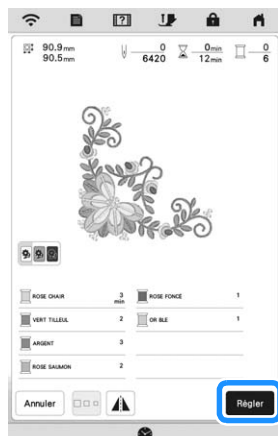

- * Appuyez sur  pour assombrir la couleur de l'arrière-plan pour l'image du motif aux couleurs vives, afin d'obtenir une image plus lisible.

→ Le motif est encadré en rouge sur l'écran de modification.

- 4 Appuyez sur **Edition** pour modifier le motif sélectionné. (page 42)

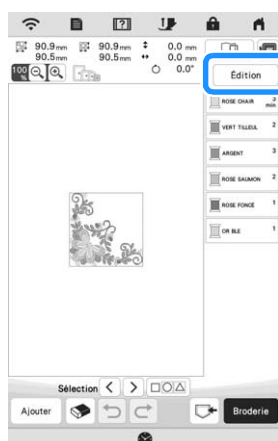

- 5 Appuyez sur **Broderie**.

→ L'écran de broderie apparaît.

- 6 Appuyez sur **Disposition** pour modifier le motif avant de broder. (page 53)

- * Pour revenir à l'écran de modification, appuyez sur

Retour.

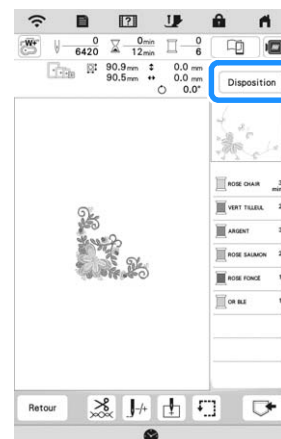



- 7 Démarrez la broderie. (page 63)

Sélection des motifs de caractères

1 Appuyez sur .

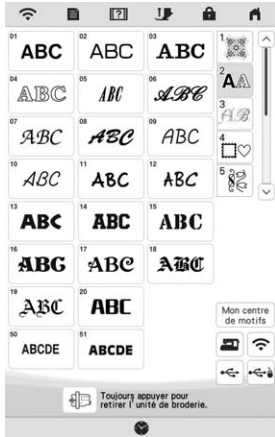
2 Appuyez sur la touche de la police à broder.



- *  : Affichez la page suivante.
-  : Affichez la page précédente.

3 Sélectionnez la catégorie de caractère, puis saisissez le texte. (page 38)



4 Appuyez sur .

→ L'écran de modification apparaît.









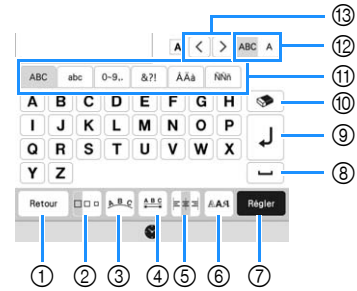













5 Exécutez les étapes 4 à 7 de la section « Sélection des motifs de broderie » à la page 36.



















Touches de saisie de motif de caractères

Mémo

- Si une touche est grisée, vous ne pouvez pas utiliser cette fonction avec le motif sélectionné.





N°	Affichage	Description
	Nom	
1	 Touche d'entrée	Permet de retourner à l'écran précédent.
2	 Touche de taille	Permet de modifier la taille des motifs de caractères. Pour modifier la taille d'un seul caractère, appuyez sur  afin d'afficher  , puis sélectionnez le caractère. La taille du caractère sélectionné est modifiée.
3	 Touche d'assemblage	Permet de modifier la disposition des motifs de caractères. <ul style="list-style-type: none"> • Pour disposer les motifs de caractères sur un arc, appuyez sur , ,  ou . <ul style="list-style-type: none">  : permet d'aplanir l'arc.  : permet d'arrondir l'arc. • Pour disposer les motifs de caractères sur une surface inclinée, appuyez sur . <ul style="list-style-type: none">  : Modifiez la surface inclinée dans le sens inverse des aiguilles d'une montre.  : Modifiez la surface inclinée dans le sens des aiguilles d'une montre. •  : Réinitialisez la disposition.
4	 Touche d'espacement des caractères	Permet de modifier l'espacement des motifs de caractères. <ul style="list-style-type: none"> •  : Augmentez l'espacement des caractères. •  : Diminuez l'espacement des caractères. • Pour modifier l'espacement après un seul caractère, appuyez sur  afin d'afficher , puis sélectionnez le caractère. L'espacement entre le caractère sélectionné et le caractère suivant est modifié. <ul style="list-style-type: none">   ↔ ↔ • : Rétablissez l'espacement. • : Déplacez le caractère sélectionné vers le haut. • : Déplacez le caractère sélectionné vers le bas. • : Rétablissez l'espacement.

N°	Affichage	Description
	Nom	
⑤		<p>Permet de commuter entre les différents types d'alignement. Cette fonction est disponible lorsque plusieurs lignes de caractères ont été saisies.</p> <ul style="list-style-type: none">  : Alignement à droite <p style="text-align: right;"> ABCDE FGH IJKLMN </p> <ul style="list-style-type: none">  : Alignement à gauche <p style="text-align: left;"> ABCDE FGH IJKLMN </p> <ul style="list-style-type: none">  : Alignement au centre <p style="text-align: center;"> ABCDE FGH IJKLMN </p>
	Touche d'alignement	
⑥		<p>Permet de modifier la police des caractères. La modification de la police peut ne pas être possible; elle dépend de la police sélectionnée.</p> <ul style="list-style-type: none"> Pour modifier la police d'un seul caractère, appuyez sur   pour afficher  , puis sélectionnez le caractère. La police du caractère sélectionné est modifiée.
	Touche de type de police	
⑦		Permet d'appliquer la modification du motif de caractères.
	Touche de réglage	
⑧		Permet d'insérer un espace.
	Touche d'espace	
⑨		Permet de créer une nouvelle ligne.
	Touche de saut de ligne	
⑩		Permet de supprimer le caractère.
	Touche de suppression	
⑪		Permet de sélectionner la catégorie du caractère.
	Touches de catégorie	
⑫		<p>Permet de modifier tous les caractères ou un seul caractère.</p> <ul style="list-style-type: none">  : Permet de modifier tous les caractères.  : Permet de modifier un seul caractère.
	Touche de sélection d'un seul/de tous les caractères	
⑬		Permet de déplacer le curseur et de sélectionner un caractère.
	Touche de sélection de caractères	

Sélection de motifs d'encadrement

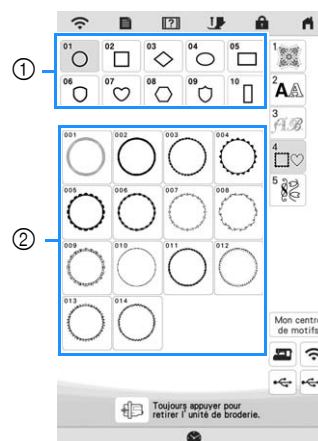
- Appuyez sur .
- Dans la partie supérieure de l'écran, appuyez sur la touche correspondant à la forme du motif d'encadrement que vous souhaitez broder.
→ Différents motifs d'encadrement s'affichent au bas de l'écran.



- Formes d'encadrement
- Motifs d'encadrement
- Appuyez sur la touche du motif d'encadrement à broder.
→ Le motif sélectionné s'affiche à l'écran.
- Appuyez sur .
→ L'écran de modification apparaît.
- Exécutez les étapes ④ à ⑦ de la section « Sélection des motifs de broderie » à la page 36.

Combinaison de motifs

Exemple :



1 Sélectionnez un motif et appuyez sur **Régler**.

2 Appuyez sur **Ajouter**.

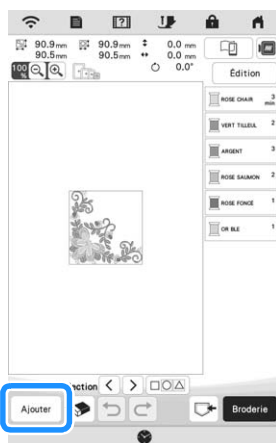

3 Appuyez sur **AA**.

4 Sélectionnez **ABC** et entrez « LOVE ».

→ Les caractères saisis s'affichent au centre de la zone du motif de broderie.

5 Appuyez sur **Régler**.

6 Appuyez sur **Édition**, puis sur **↕**.

7 Utilisez **←** **→** **↑** **↓** pour déplacer les caractères.

* Il est également possible de déplacer les caractères en les faisant glisser directement sur l'écran avec votre doigt ou le stylet.

8 Appuyez sur **OK**.

9 Appuyez sur **⌘** pour modifier la couleur des caractères. (page 49)

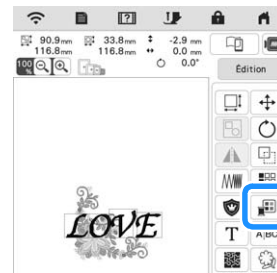

10 Appuyez sur **OK**.

11 Lorsque toutes les opérations de modification sont terminées, appuyez sur **Broderie**.

Remarque

- Les motifs combinés seront brodés dans leur ordre d'entrée.

Sélection d'un motif

En cas de combinaison de plusieurs motifs, utilisez

Sélection **←** **→** pour sélectionner le motif à modifier.

Vous pouvez également sélectionner des motifs en appuyant directement sur l'écran avec votre doigt ou le stylet.

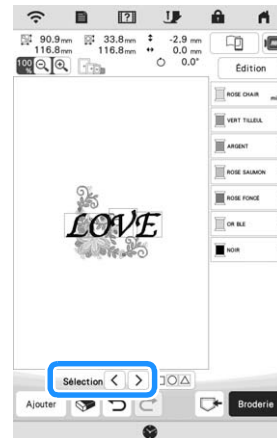

■ Sélection de plusieurs motifs en même temps





Vous pouvez facilement modifier plusieurs motifs, par exemple, lorsque vous déplacez des motifs, s'ils sont sélectionnés simultanément.

1 Appuyez sur .

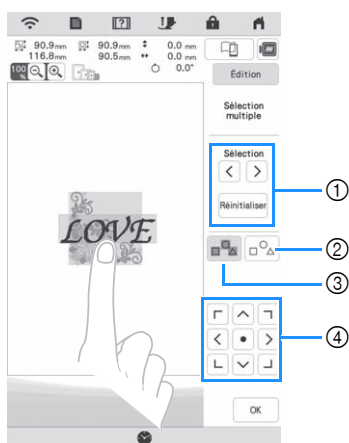

2 Touchez chaque motif à sélectionner.



- ① Appuyez sur  ou sur  pour cocher les motifs à sélectionner, puis sur . Les motifs sélectionnés sont encadrés en rouge. Pour désélectionner les motifs sélectionnés, appuyez sur .
- ② Appuyez sur cette touche pour désélectionner tous les motifs sélectionnés.
- ③ Appuyez sur cette touche pour sélectionner tous les motifs dans la zone d'affichage.
- ④ Il est possible de déplacer les motifs grâce à cette touche.

Mémo

- Vous pouvez également sélectionner plusieurs motifs en faisant glisser votre doigt sur l'écran pour indiquer la zone de sélection.

3 Appuyez sur pour revenir à l'écran de modification.

→ Tous les motifs sélectionnés sont entourés d'un cadre rouge.

Mémo

- Les fonctions suivantes sont disponibles lorsque plusieurs motifs sont sélectionnés.
 - Déplacement
 - Copie
 - Regroupement
 - Pointillé
 - Extraction de contours de motif

■ Regroupement de motifs

Si plusieurs motifs sont regroupés, ils peuvent être modifiés comme un seul motif.

1 Sélectionnez les motifs à regrouper. (page 41)

2 Appuyez sur .

→ Les motifs sélectionnés sont regroupés.

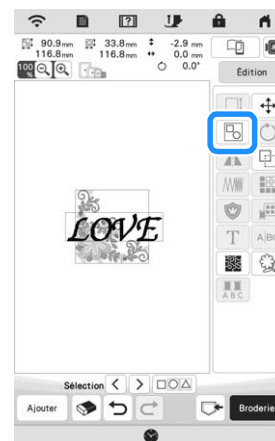

- * Pour dégroupier un regroupement, sélectionnez les motifs groupés, et appuyez sur . Plusieurs motifs sont alors sélectionnés. Pour supprimer la sélection multiple, appuyez sur tout autre motif ou sur la zone vierge.

Mémo

- Les fonctions suivantes sont appliquées pour tous les motifs du motif regroupé.
 - Déplacement
 - Rotation
 - Appliqué
 - Bordure
 - Extraction de contours de motif
 - Piqué libre simple
 - Modification de la couleur de fil

MODIFICATION DES MOTIFS

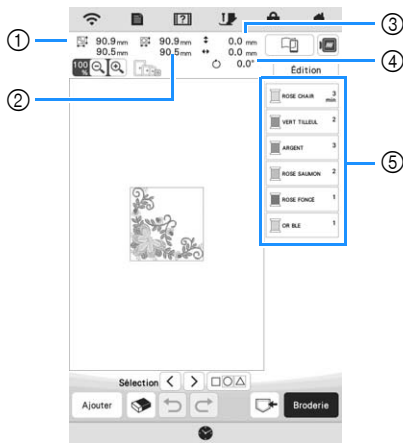

- ① Taille de l'ensemble des motifs combinés
- ② Taille du motif actuellement sélectionné
- ③ Distance entre le centre du cadre et le centre du motif actuellement sélectionné
- ④ Degré de rotation du motif actuellement sélectionné
- ⑤ Ordre de broderie des couleurs et durée de chaque étape du motif

■ Fonction des touches

Ces touches vous permettent de modifier le motif sélectionné. Appuyez sur **Édition** pour afficher la fenêtre de modification.

📖 Mémo

- Si une touche est grisée, vous ne pouvez pas utiliser cette fonction avec le motif sélectionné.

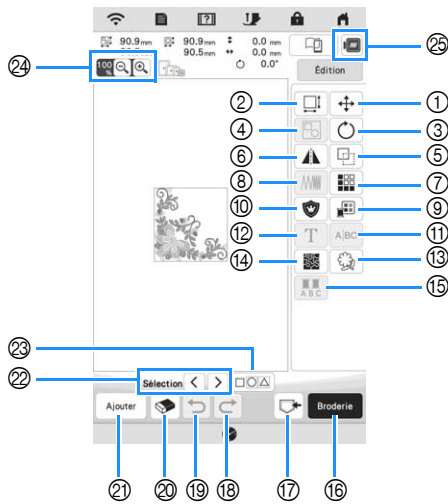

N°	Affichage		Description	Page
	Nom			
①			Permet d'afficher la fenêtre de déplacement du motif.	40
	Touche de déplacement			
	<ul style="list-style-type: none"> • : Permet de déplacer le motif dans le sens indiqué par la flèche. • : Permet de centrer le motif. 			

N°	Affichage		Description	Page
	Nom			
②			Permet d'afficher la fenêtre de dimensionnement du motif.	44
	Touche de taille			
	<ul style="list-style-type: none"> • : Permet de réduire proportionnellement le motif. • : Permet de réduire le motif verticalement. • : Permet de réduire le motif horizontalement. • : Permet d'agrandir proportionnellement le motif. • : Permet d'étirer le motif verticalement. • : Permet d'étirer le motif horizontalement. • : Permet de modifier la taille des motifs de caractères. • : Permet de rétablir la taille. (Sauf pour les motifs de caractères.) • : Permet de déplacer le motif dans le sens indiqué par la flèche. 			
③			Permet d'afficher la fenêtre de pivotement du motif.	—
	Touche de rotation			
	<ul style="list-style-type: none"> • : Permet de rétablir le positionnement. • : Permet de déplacer le motif dans le sens indiqué par la flèche. <p>Vous pouvez également faire pivoter le motif en faisant glisser les points rouges situés aux coins du motif.</p>			
④			Permet de regrouper plusieurs motifs sélectionnés.	41
	Touche de regroupement			
⑤			Permet de dupliquer le motif.	—
	Touche de copie			
⑥			Permet de modifier le motif en image en miroir horizontale.	—
	Touche d'image en miroir horizontale			
⑦			Permet de créer et de modifier le motif répété.	45
	Touche de bordure			
⑧			Permet de modifier la densité de fil de certains caractères alphabétiques ou motifs d'encadrement. D'autres motifs sont disponibles après l'activation de motifs pour modifier la densité.	44
	Touche de densité			
⑨			Permet de modifier la couleur des fils.	49
	Touche de palette de couleurs des fils			
⑩			Permet de créer un contour d'appliqué du motif.	71
	Touche d'appliqué			

N°	Affichage		Description	Page
	Nom			
11			Scindez les motifs de caractères continus pour ajuster l'espacement ou les modifier séparément par la suite.	—
	Touche de scission			
12			Permet de modifier des caractères.	38, 43
	Touche de modification des lettres			
13			Permet d'extraire le contour du motif. Le motif extrait peut être utilisé avec Mon Centre de Motifs (My Design Center).	101
	Touche de contour			
14			Permet de créer des pointillés autour du motif.	—
	Touche de pointillé			
15			Appuyez sur cette touche lorsque vous voulez changer la couleur du fil, caractère par caractère lorsque vous brodez des caractères. Étant donné que la machine s'arrête à la fin de chaque caractère, le changement de fil supérieur se fait lors de la broderie.	—
	Touche multicolore			
16			Permet de passer à l'écran de broderie.	—
	Touche Broderie			
17			Permet d'enregistrer un motif dans la mémoire de la machine ou sur un support USB. Le motif peut également être transféré à un ordinateur par une connexion réseau sans fil.	80
	Touche de mémoire			
18			Permet de réexécuter la dernière action qui a été annulée.	—
	Touche Réexécuter			
19			Permet de réexécuter la dernière action.	—
	Touche d'annulation			
20			Permet d'effacer le motif sélectionné (le motif encadré en rouge).	—
	Touche de suppression			
21			Permet d'ajouter un autre motif au motif modifié.	40
	Touche d'ajout			
22			Permet de sélectionner le motif à éditer en présence de plusieurs motifs.	40
	Touche de sélection des motifs			
23			Permet de sélectionner plusieurs motifs en même temps.	41
	Touche de sélection multiple			

N°	Affichage		Description	Page
	Nom			
24			<ul style="list-style-type: none"> : Permet d'agrandir l'image. Utilisez les touches / / / pour faire défiler l'écran dans la direction souhaitée. : Permet de réduire l'image (minimum : 100 %). : Permet de sélectionner le pourcentage d'agrandissement. 	—
	Touches de loupe			
25			Permet d'afficher un aperçu de l'image de broderie.	44
	Touche d'image			

■ Modification des lettres

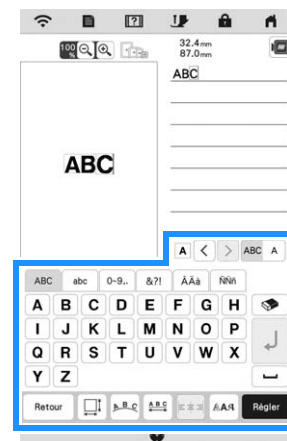
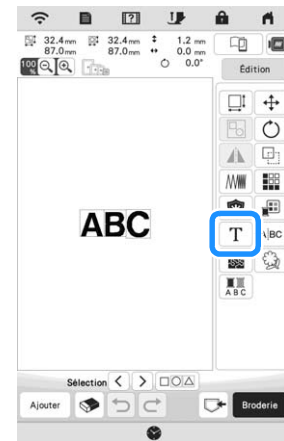

Pour plus de détails sur les touches de saisie, reportez-vous à la section « Touches de saisie de motif de caractères » à la page 38.

Mémo

- Permet de modifier plusieurs lignes de motifs de caractères sur l'écran de modification, et de dégroupier le motif. (page 41)



Aperçu du motif

1 Appuyez sur .



→ Un aperçu du motif tel qu'il sera brodé apparaît.

2 Appuyez sur     pour sélectionner le cadre utilisé dans l'aperçu.

- * Vous ne pouvez pas sélectionner les cadres affichés en gris.
- * Appuyez sur   pour agrandir l'image du motif.
- * Le motif peut être brodé tel qu'il apparaît dans l'affichage.



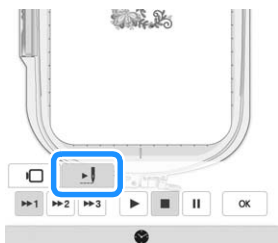

3 Appuyez sur  pour afficher l'ordre de broderie.

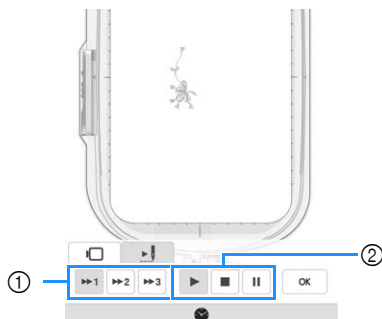

→ L'écran du simulateur de points apparaît.



- ① Touches de vitesse de simulation
- ② Touches de fonctionnement
-  : Démarrez la simulation à la vitesse définie.
-  : Arrêtez provisoirement la simulation.
-  : Arrêtez la simulation.

- * Appuyez sur  pour revenir à l'écran de sélection du cadre de broderie.

4 Appuyez sur .

Modification de la taille et de la densité du motif

Si vous sélectionnez , vous pouvez modifier la taille du motif tout en conservant la densité de fil. La machine recalcule automatiquement la densité du point. Grâce à cette fonction, vous pouvez agrandir ou réduire le motif à un taux supérieur au redimensionnement normal du motif.



Remarque

- Cette fonction ne peut pas être utilisée avec des motifs de caractères alphabétiques, des motifs d'encadrement, des motifs répétés ou des motifs de boutonsnières.
- Les motifs constitués d'un nombre important de points (100 001 ou plus) ne peuvent pas être redimensionnés tout en conservant la même densité de fil.

Mémo

- Selon le motif, la taille du motif peut être augmentée à 200 % maximum ou réduite à 60 %.
- Vous pouvez également modifier la taille en faisant glisser les points rouges situés sur les côtés et dans les coins du motif.



1 Sélectionnez  dans la fenêtre de taille.

- *  : Modifiez la taille du motif tout en conservant le nombre de points. La densité de fil du motif augmente ou diminue.
- *  : Modifiez la taille du motif tout en conservant la densité de fil. Après avoir modifié la taille du motif, vous pouvez modifier la densité de fil dans l'écran de modification. Le nombre de points est recalculé en fonction de la taille du motif.

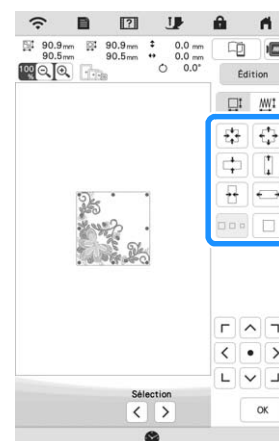
2 Sélectionnez le sens dans lequel modifier la taille du motif.



3 Lorsque vous sélectionnez  à l'étape **1**, appuyez sur , puis sur  pour modifier la densité de fil.

- *  : Rendre le motif moins dense.
- *  : Rendre le motif plus dense.

4 Appuyez sur .



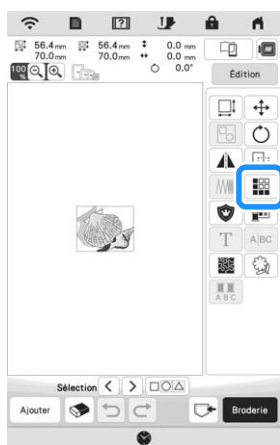

Création de motifs répétés

La fonction de bordure vous permet de créer des motifs répétés. Vous pouvez également régler l'espacement des motifs.

1 Appuyez sur , puis sur .



2 Sélectionnez le sens dans lequel le motif sera répété.

- *  : Répétez le motif au-dessus.
- *  : Supprimez le motif au-dessus.
- *  : Supprimez le motif en-dessous.
- *  : Répétez le motif en-dessous.

Verticalement

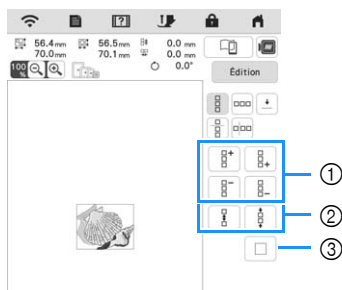

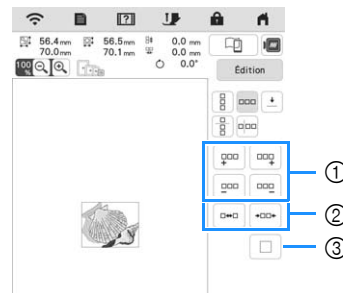

- ① Touches de répétition et de suppression
- ② Touches d'espacement
- ③ Touche d'annulation de la répétition de motif

Horizontalement



- ① Touches de répétition et de suppression
- ② Touches d'espacement
- ③ Touche d'annulation de la répétition de motif

3 Ajustez l'espacement du motif répété.

- *  : Agrandir l'espacement.
- *  : Rétrécir l'espacement.

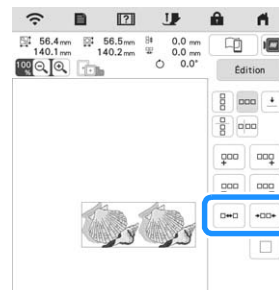

4 Terminez les motifs répétés en répétant les étapes **2** à **3**.

5 Appuyez sur .

■ Répétition d'un élément d'un motif répété

Vous pouvez sélectionner un élément d'un motif répété et ne répéter que cet élément. Cette fonction vous permet de créer des motifs répétés complexes.

1 Appuyez sur .

2 Sélectionnez le sens dans lequel le motif répété sera coupé.

*  : Coupez horizontalement.

*  : Coupez verticalement.

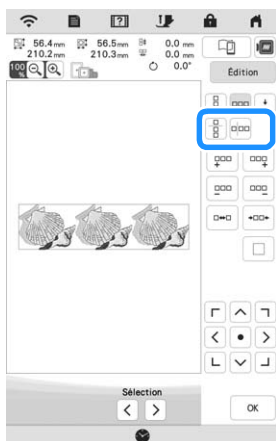

→ L'indicateur du sens du motif sera modifié en fonction du sens sélectionné.

3 Utilisez  et  pour sélectionner la ligne de coupe.

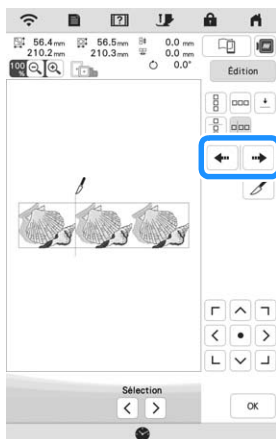

4 Appuyez sur .

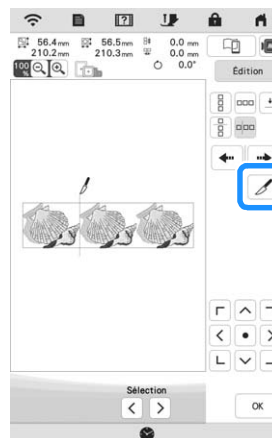

→ Le motif répété est divisé en deux éléments distincts.

5 Appuyez sur .

6 Utilisez  et  pour sélectionner l'élément à répéter.

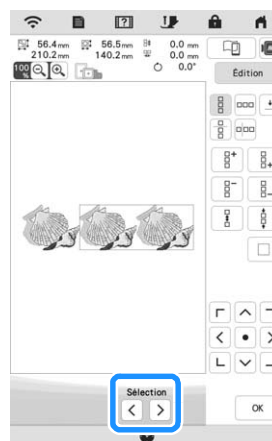

7 Répétez l'élément sélectionné.

8 Appuyez sur .

■ Tri de la couleur pour les motifs répétés

Appuyez sur **Broderie** pour modifier automatiquement l'ordre des couleurs des motifs de broderie de bordure combinés, afin de broder la même couleur sans interruption. Vous pouvez ainsi continuer à broder sans devoir changer le fil supérieur ou modifier l'ordre de broderie manuellement à chaque fois.

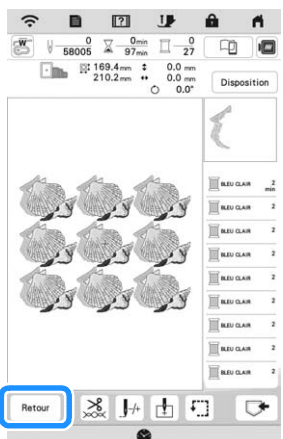
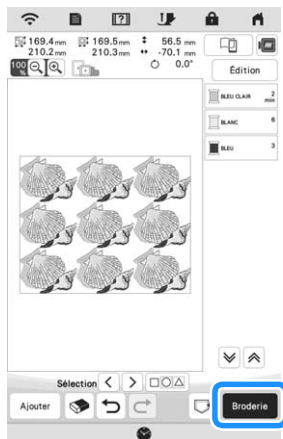



📖 Mémo

- Lorsqu'un motif regroupé est répété, l'ordre de broderie est modifié pour chaque motif.
- En présence de motifs répétés avec d'autres motifs répétés ou d'autres motifs, seul l'ordre de broderie des motifs répétés est modifié.

■ Attribution de repères de fils

En cousant des repères de fils, vous pouvez aisément aligner des motifs lors de la remise en place du tissu pour broder une série. Lorsque la broderie sur un motif est terminée, un repère de fil sous la forme d'une flèche est cousu à l'aide du fil final. Lors de la broderie d'une série de motifs, utilisez la pointe de cette flèche pour positionner les dessins suivants à broder.

1 Appuyez sur .

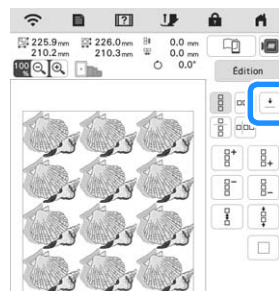

2 Appuyez sur .

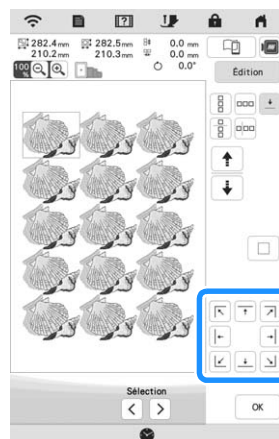

3 Appuyez sur  pour sélectionner le repère de fil à coudre.



📖 Mémo

- En présence de plusieurs éléments, utilisez  ou  pour sélectionner un élément à attribuer à un repère de fil.

4 Appuyez sur .

Broderie d'un motif de façon répétée

Après avoir créé le motif répété, placez de nouveau le cadre de broderie et brodez le motif suivant.

📖 Mémo

- Le cadre à bordure, en option, vous permet de remettre facilement le tissu en place sans retirer le cadre de broderie de la machine.

1 Sélectionnez le motif répété et attribuez le repère de fil placé sur la partie centrale inférieure du motif.

* Reportez-vous à la section « Attribution de repères de fils » à la page 47.

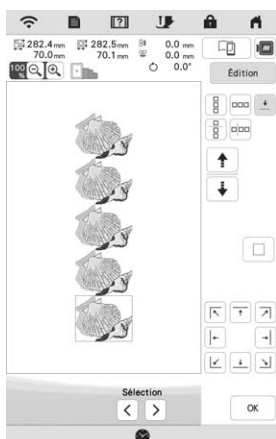

2 Appuyez sur **OK**, puis sur **Broderie**.

3 Appuyez sur la touche « Marche/Arrêt » pour commencer à broder.

→ Une fois la broderie terminée, le repère de fil est brodé avec la dernière couleur de fil.

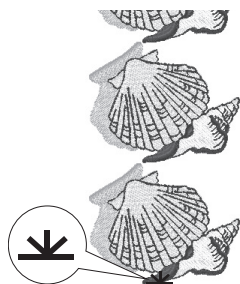

4 Retirez le cadre de broderie.

5 Remplacez le tissu dans le cadre de broderie.

Remarque

- Ajustez la position du tissu de sorte que la zone de broderie du motif suivant figure dans la zone de broderie du gabarit.

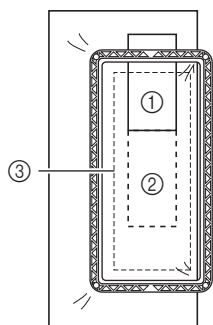

- ① Premier motif brodé
- ② Position du motif suivant à broder
- ③ Zone de broderie du gabarit

6 Fixez le cadre de broderie à la machine, puis appuyez

sur

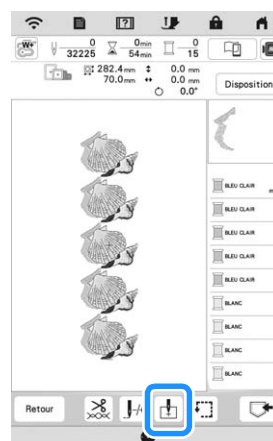

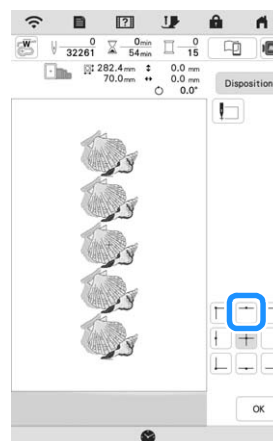

7 Appuyez sur pour définir le point de départ sur la partie centrale supérieure du motif.



8 Appuyez sur **OK**.

9 Appuyez sur **Disposition**, puis sur

- 10 Appuyez sur  pour déplacer le cadre de broderie jusqu'à ce que le repère de fil du tissu soit aligné sur la lumière du pointeur à voyant lumineux.
- * Pour vérifier le point de chute de l'aiguille à l'aide du pointeur à voyant lumineux, appuyez sur .

 **Mémo**

- Pour un point de chute de l'aiguille précis, tournez lentement le volant vers vous (dans le sens inverse des aiguilles d'une montre) pour abaisser l'aiguille. Tournez ensuite le volant vers l'avant (dans le sens des aiguilles d'une montre) jusqu'à ce que son repère se trouve en haut. Il n'est pas possible de déplacer le chariot si le repère sur le volant ne se trouve pas en haut.

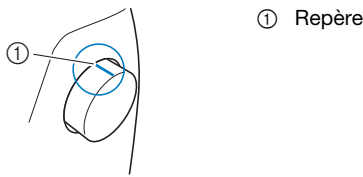

- 11 Appuyez sur .
- 12 Retirez le repère de fil.
- 13 Démarrez la broderie.

MODIFICATION DES COULEURS

Modification de la couleur des fils



Vous pouvez modifier la couleur des fils parmi celles attribuées par la machine.

- 1 Appuyez sur , puis sur .



→ La palette de couleurs des fils s'affiche.

- 2 Appuyez sur la couleur de la partie à modifier.

- * Appuyez sur  ou  pour afficher la couleur de fil ne figurant pas sur l'écran.
- L'image de la couleur de fil sélectionnée s'affiche.

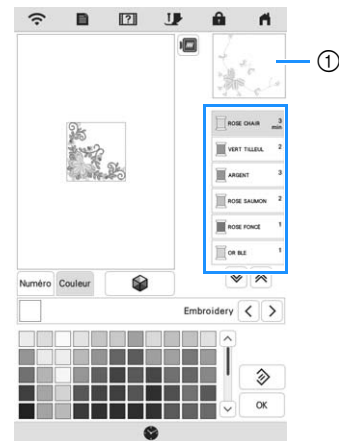

① Image de la couleur de fil sélectionnée

 **Mémo**

- Si vous touchez directement une partie du motif dont vous souhaitez modifier la couleur, vous pouvez sélectionner et afficher cette partie.

- 3** Sélectionnez une nouvelle couleur parmi la palette de couleurs des fils, puis appuyez sur **OK**.

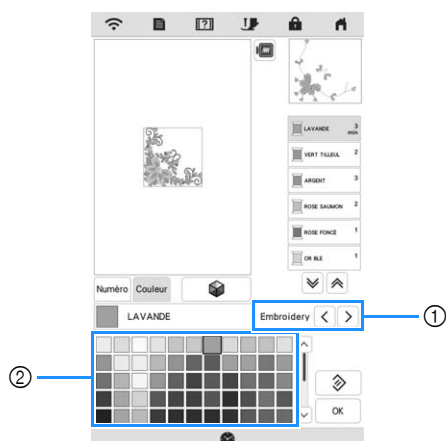

- ① Marque de fil des couleurs
- ② Palette de couleurs des fils

→ L'écran indique les couleurs modifiées.

- * Pour revenir à la couleur initiale, appuyez sur . Si plusieurs couleurs ont été modifiées, cette commande rendra à toutes les couleurs leur couleur initiale.

Mémo

- Appuyez sur **Numéro** pour indiquer une couleur de fil en entrant son numéro. Si vous avez entré le mauvais numéro, appuyez sur **C**, puis entrez le bon numéro. Après avoir entré le numéro, appuyez sur **OK**.

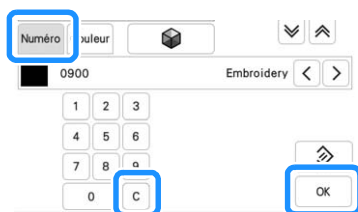

Recherche de nouvelles combinaisons de couleurs à l'aide de la fonction couleurs aléatoires

Lorsque la fonction Color Shuffling (Couleurs aléatoires) est activée, la machine suggère de nouvelles combinaisons de couleurs pour le motif de broderie sélectionné. Après avoir sélectionné l'effet ([Aléatoire], [Vif], [Dégradé] ou [Doux]), les exemples de combinaisons de couleurs de l'effet s'affichent.

- 1** Appuyez sur **Édition**, puis sur .
→ L'écran de la palette de couleurs des fils s'affiche.

- 2** Appuyez sur .

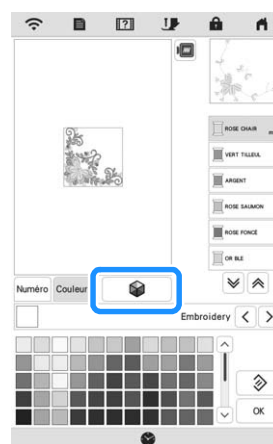

Remarque

- Il se peut que cette fonction ne soit pas disponible selon le motif sélectionné (par exemple, un motif répété ou un motif sous licence).

- 3** Sélectionnez la marque de fil des couleurs et le nombre de couleurs avec lesquelles vous souhaitez créer le motif.



- ① Marque de fil des couleurs
- ② Nombre de couleurs à utiliser

- 4** Sélectionnez l'effet souhaité.



- ① Effets des combinaisons
→ Si vous sélectionnez [Aléatoire] ou [Dégradé], l'écran spécifiant la couleur s'affiche.
→ Si vous sélectionnez [Vif] ou [Doux], passez à l'étape **7**.

5 Appuyez sur **Auto** **Man.** pour définir **Man.** et indiquez la couleur de fil à utiliser dans l'effet.

* S'il n'est pas nécessaire de spécifier la couleur de fil, appuyez simplement sur **Auto**.

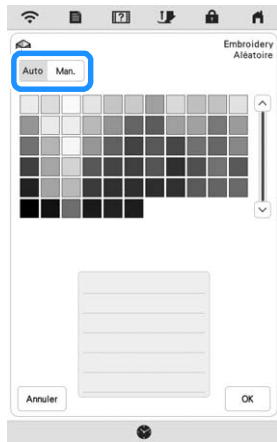

Réglage [Man.] pour [Aléatoire]

Vous pouvez sélectionner jusqu'à 6 couleurs pour l'effet [Aléatoire]. L'effet sera créé à l'aide des couleurs sélectionnées.

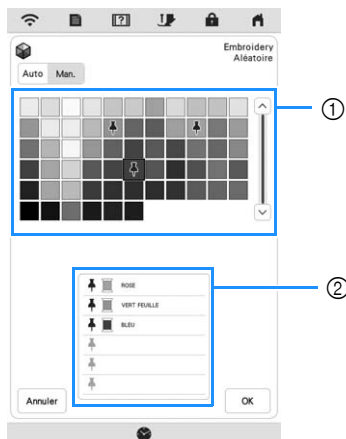

- ① Sélectionnez les couleurs dans la palette.
- ② Les couleurs sélectionnées sont énumérées.

Réglage [Man.] pour [Dégradé]

Vous pouvez sélectionner une couleur pour l'effet [Dégradé]. L'effet sera créé à l'aide de la couleur sélectionnée.

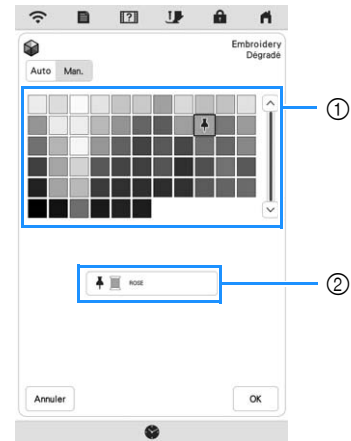

- ① Sélectionnez une couleur dans la palette.
- ② La couleur sélectionnée s'affiche.

6 Appuyez sur **OK**.

7 Sélectionnez la combinaison de couleurs parmi les exemples proposés.

* Appuyez sur **Actualiser** pour ajouter les nouvelles combinaisons.

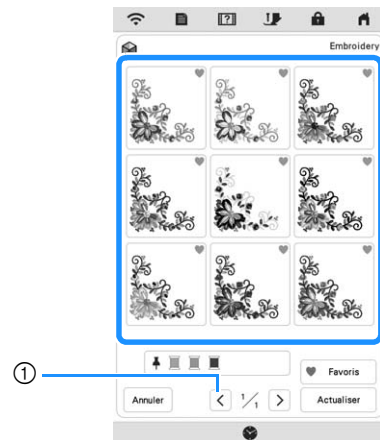

- ① Appuyez sur cette touche pour afficher de nouveau les combinaisons précédentes.

Mémo

- Pour enregistrer temporairement vos combinaisons préférées, appuyez sur ♥ (pour les supprimer de vos combinaisons préférées, appuyez de nouveau sur ♥). Vous pouvez ajouter 9 combinaisons de couleurs. Appuyez sur **Favoris** pour afficher vos combinaisons préférées enregistrées. Pour annuler l'enregistrement, appuyez sur ✕.

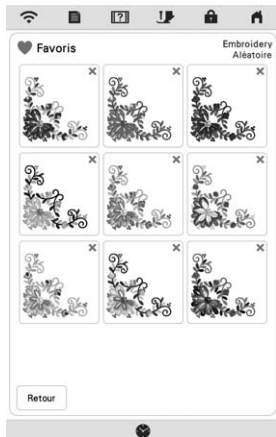

Remarque

- Vous pouvez revoir 20 pages de combinaisons maximum.

8 Sélectionnez la combinaison de couleurs affichée.

- * **Annuler** : Permet de retourner à l'écran précédent.
- * **<** ou **>** : Permet d'afficher les autres combinaisons de couleurs.
- * **Régler** : Sélectionnez la combinaison de couleurs affichée.



→ L'écran de la palette de couleurs des fils s'affiche.

Tri des couleurs de fils

Cette fonction vous permet de broder tout en remplaçant la bobine de fil un nombre minimum de fois.

Avant de commencer à broder, appuyez sur  dans l'écran de broderie pour réorganiser l'ordre de broderie et le trier par couleurs de fils.

1 Appuyez sur **Disposition** sur l'écran de broderie.

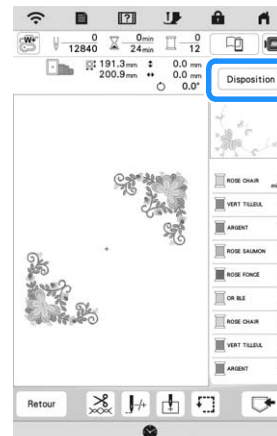

2 Appuyez sur .

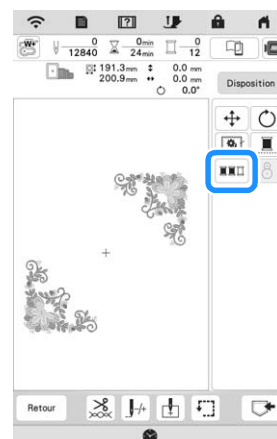

- * Appuyez de nouveau sur **Disposition** pour cocher les couleurs de fils triées.

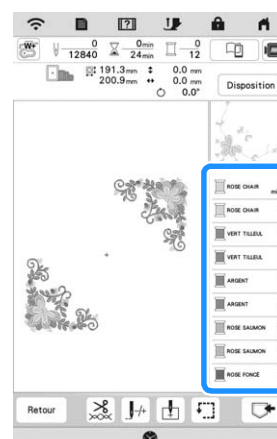

→ L'ordre des couleurs de broderie est réorganisé et trié par couleurs de fils.

- * Appuyez sur **Disposition**, puis sur  pour annuler le tri des couleurs et brodez dans l'ordre des couleurs de broderie initial.

Remarque

- Cette fonction ne s'applique pas aux motifs qui se chevauchent.

AFFICHAGE DE L'ÉCRAN DE BRODERIE

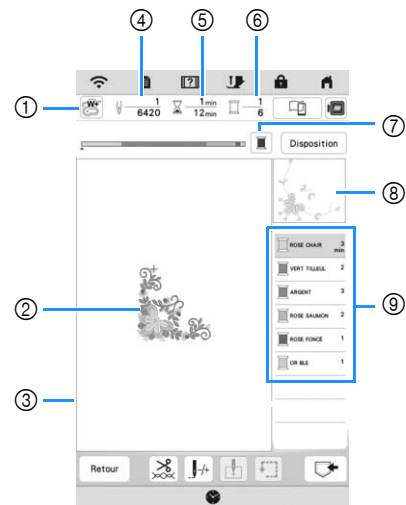

- * Cet écran s'affiche lorsque vous commencez à broder.
- ① Symbole du pied-de-biche
Fixez le pied de broderie « W+ » avec pointeur à voyant lumineux ou le pied de broderie « W » (vendu séparément) pour tous les travaux de broderie.
- ② Aperçu du motif
- ③ Limite de broderie avec le cadre sélectionné sur l'écran de réglages
- ④ Nombre total de points du motif sélectionné et nombre de points déjà brodés
- ⑤ Temps nécessaire pour broder le motif et temps déjà écoulé (sans tenir compte du temps nécessaire pour le changement et la coupure automatique de fil)
- ⑥ Nombre de couleurs du motif et numéro de la couleur en cours de broderie
- ⑦ Permet de passer de l'affichage d'une couleur seulement à l'affichage de toutes les couleurs dans la barre d'avancement (qui indique l'avancement de la broderie) et inversement. Cette touche s'affiche lorsque vous commencez à broder ou après avoir appuyé sur la touche .
- ⑧ Partie du motif de broderie devant être brodé avec la couleur de fil figurant en haut de la liste
- ⑨ Ordre de changement de la couleur de fil et temps de broderie pour chaque couleur de fil
- * Le temps affiché correspond à la durée approximative nécessaire. Le temps de broderie réel peut être plus long que le temps affiché, en fonction du cadre de broderie utilisé.





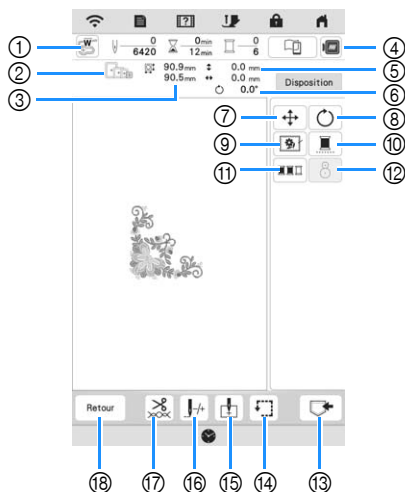

■ Fonction des touches















Ces touches vous permettent de déplacer ou de faire pivoter un motif, etc. Appuyez sur  pour afficher la fenêtre de modification.



🔍 Remarque

- Certaines opérations ou fonctions ne sont pas disponibles pour certains motifs. Si la touche est grisée, vous ne pouvez pas utiliser cette fonction ni exécuter cette opération avec le motif sélectionné.

N°	Affichage		Description	Page
	Nom			
①			Permet d'activer l'éclairage du pointeur à voyant lumineux.	59
	Touche de vérification du point de chute de l'aiguille		Appuyez sur cette touche pour vérifier le point de chute de l'aiguille à l'aide du pointeur à voyant lumineux.	
②			Indique les cadres de broderie qui peuvent être utilisés pour le motif sélectionné.	56
	Cadres disponibles		Veillez à utiliser le cadre approprié.	
③	90.9 mm ↕ 90.5 mm ↔		Indique la taille du motif sélectionné.	—
	Taille du motif			
④			Permet d'afficher un aperçu de l'image de broderie.	44
	Touche d'image			
⑤	0.0 mm 0.0 mm		Indique la distance entre le positionnement de la broderie et le centre (lorsque le motif de broderie est déplacé).	—
	Distance			
⑥	 0.0°		Indique le degré de rotation du motif.	—
	Degré			
⑦			Permet d'afficher la fenêtre de déplacement du motif.	—
	Touche de déplacement			
⑧			Permet d'afficher la fenêtre de pivotement du motif.	—
	Touche de rotation			
⑨			Permet d'ajouter le point faufilage au motif. Vous pouvez sélectionner la distance entre le motif et les points de faufilage.	17, 70
	Touche de faufilage			

N°	Affichage		Description	Page
	Nom			
⑩			Permet de modifier le réglage pour broder le motif avec une seule couleur.	—
	Touche Broderie ininterrompue		Appuyez de nouveau sur la touche pour rappeler le réglage initial. Les fonctions de coupure et de coupure automatique de fil sont disponibles même en cas de broderie ininterrompue  . Les icônes de la bobine de fil sont grisées.	
⑪			Permet de réorganiser l'ordre de broderie et de le trier par couleurs de fils.	52
	Touche de tri des couleurs de fils			
⑫			Appuyez sur cette touche pour aligner le positionnement de la broderie.	61
	Touche de positionnement de la broderie			
⑬			Permet de mémoriser le motif sur la machine ou sur un support USB. Le motif peut également être transféré à un ordinateur par une connexion réseau sans fil.	80
	Touche de mémoire			
⑭			Permet de vérifier la position du motif.	61
	Touche d'essai		<ul style="list-style-type: none"> •  : Permet de déplacer le chariot pour tracer la zone de broderie du motif. Ceci vous permet de vérifier que l'espace est suffisant pour broder le motif.  <ul style="list-style-type: none"> •  : Permet de déplacer le chariot jusqu'à l'emplacement sélectionné. 	
⑮			Permet de spécifier la position de départ de l'aiguille.	77, 78
	Touche position de démarrage		<ul style="list-style-type: none"> •  : Permet de définir la position de départ de l'aiguille dans le coin inférieur gauche du motif. Ce réglage peut s'avérer utile lorsque vous connectez des motifs, car il vous permet de continuer à broder jusqu'au premier point du motif suivant.  <ul style="list-style-type: none"> •  : Permet de déplacer le chariot jusqu'à l'emplacement sélectionné. 	
⑯			Permet de déplacer l'aiguille vers l'avant ou l'arrière dans le motif.	66
	Touche avant/arrière		Ceci peut s'avérer utile lorsque le fil se casse pendant la broderie ou si vous souhaitez recommencer au début.	
⑰			Permet de spécifier la coupure de fil automatique, la coupure du fil ou la tension du fil. Pour la broderie, ces fonctions sont définies automatiquement.	73-76
	Touche de coupure/tension			
⑱	Retour		Permet de retourner à l'écran de modification.	—
	Touche d'entrée			



PRÉPARATION DU TISSU

⚠ ATTENTION

- Utilisez des tissus dont l'épaisseur est inférieure à 3 mm (env. 1/8" / pouce). L'utilisation de tissus plus épais que 3 mm (env. 1/8" / pouce) risque de casser l'aiguille.

💡 Remarque

- Lorsque vous utilisez des tissus au capitonnage plus épais, etc., vous pouvez réaliser des broderies de meilleure qualité en réglant la hauteur du pied-de-biche sur l'écran de réglages de broderie.

Appuyez sur , puis utilisez  et  dans la section [Hauteur du pied de broderie] de l'écran de réglages de broderie. Réglez la hauteur du pied-de-biche pour les tissus épais ou bouffants.



- Pour augmenter l'espace entre le pied de broderie et l'endroit du tissu, réglez [Hauteur du pied de broderie] sur une valeur plus élevée.
- Si vous cousez sur une serviette en tissu éponge épais, nous vous recommandons de placer un renfort de broderie soluble sur l'endroit de la serviette. Cela permettra d'aplatir les boucles de la serviette et vous obtiendrez une broderie de meilleure qualité.

Application d'un renfort thermocollant (support) sur le tissu**⚠ ATTENTION**

- Lorsque vous brodez sur des tissus élastiques, légers, à grosse trame ou sur des tissus susceptibles de provoquer un rétrécissement des motifs, utilisez toujours un renfort de broderie. Sinon, l'aiguille risque de casser et de vous blesser.

1 Repassez le renfort de broderie sur l'envers du tissu.

- Utilisez un morceau de renfort de broderie plus grand que le cadre de broderie.

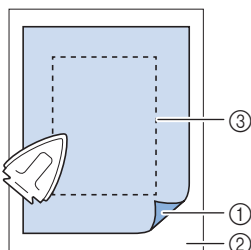

- ① Côté thermofusible du renfort
- ② Tissu (envers)
- ③ Taille du cadre de broderie

📖 Mémo

- Lorsque vous brodez sur de petits morceaux de tissu impossibles à tendre sur un cadre de broderie, utilisez un renfort de broderie. Repassez légèrement le tissu sur le renfort de broderie, puis placez-le dans le cadre de broderie. Si vous ne pouvez pas repasser le renfort de broderie, fixez-le à l'aide d'un point faufilage. Une fois la broderie terminée, retirez délicatement le renfort de broderie.

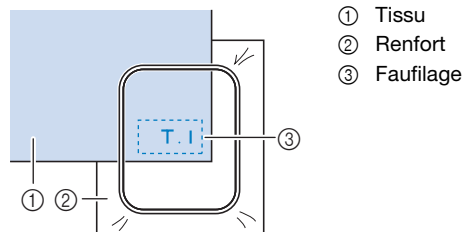

- Lorsque vous brodez sur des tissus fins, tels que l'organdi ou la batiste, ou sur des tissus duvetés, tels que les serviettes de bain ou le velours, utilisez un renfort de broderie soluble (vendu séparément) pour des résultats optimaux. Une fois que le renfort de broderie soluble se sera dissout dans l'eau, la finition de votre projet sera parfaite.

Mise en place du tissu dans le cadre de broderie

Types de cadres de broderie

Il est possible d'utiliser des cadres de broderie en option. Si vous sélectionnez un cadre non affiché à l'écran, vérifiez toujours la taille du champ de broderie du cadre en option. Vérifiez la compatibilité du cadre auprès de votre revendeur Brother agréé. Sélectionnez un cadre qui correspond à la taille du motif. Les options de cadres disponibles sont affichées sur l'écran à cristaux liquides.

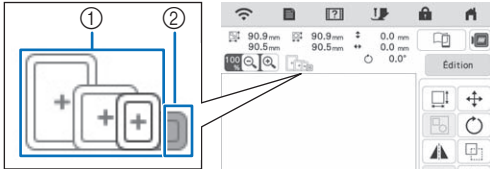

- ① Mis en surbrillance : peut être utilisé
- ② Grisé : ne peut pas être utilisé

Mise en place du tissu

Remarque

- Si le tissu n'est pas bien maintenu dans le cadre de broderie, le motif ne sera pas correctement brodé. Placez le tissu sur une surface plane et tendez-le bien dans le cadre.
- Les cadres de broderie avec vignettes codées en usine peuvent être utilisés avec l'application (My Design Snap).



- ① Vignettes codées en usine

1 Soulevez et dévissez la vis de réglage du cadre de broderie et retirez le cadre intérieur.

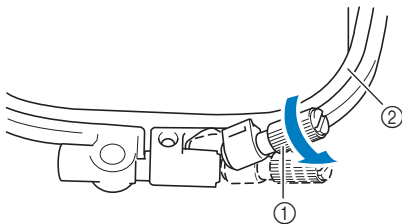

- ① Vis de réglage du cadre
- ② Cadre intérieur

2 Placez le tissu sur le dessus du cadre extérieur, l'endroit vers le haut.

3 Insérez le cadre intérieur en veillant à bien aligner son repère \triangle sur celui ∇ du cadre extérieur.

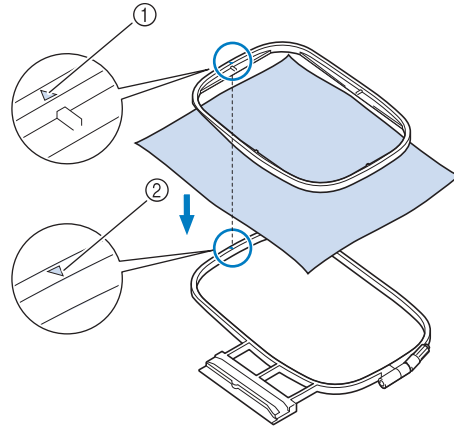

- ① Repère du cadre intérieur \triangle
- ② Repère du cadre extérieur ∇

4 Serrez légèrement la vis de réglage du cadre.

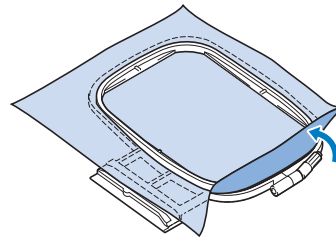

5 Lissez légèrement le tissu. Assurez-vous que le tissu est plat et qu'il ne présente pas de plis.

- * Après avoir étiré le tissu, vérifiez qu'il est bien tendu.

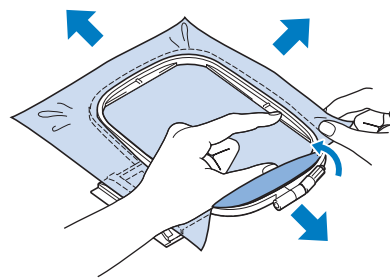

- * Avant de commencer à broder, assurez-vous que le cadre intérieur et le cadre extérieur soient au même niveau.

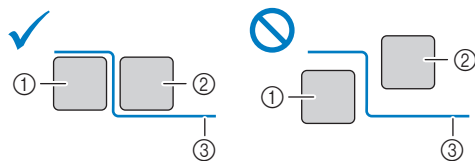

- ① Cadre extérieur
- ② Cadre intérieur
- ③ Tissu

- 6** Serrez la vis de réglage du cadre afin d'éviter que le tissu ne se détende pendant la broderie.

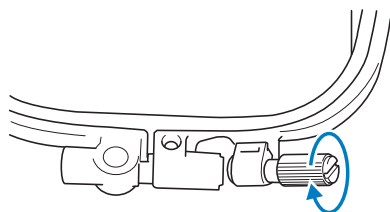

- 7** Remplacez la vis de réglage du cadre dans sa position initiale.

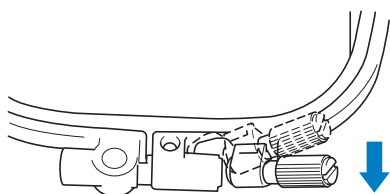

Mémo

- Vous pouvez utiliser le tournevis en forme de disque pour serrer ou desserrer la vis de réglage du cadre.

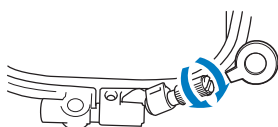

Utilisation du gabarit

Si vous souhaitez broder le motif à un endroit particulier, utilisez un gabarit avec le cadre.

- 1** À l'aide d'une craie, marquez la zone que vous souhaitez broder sur le tissu.

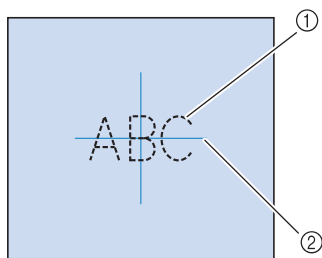

- ① Motif de broderie
- ② Repère

- 2** Placez le gabarit sur le cadre intérieur. Alignez les lignes directrices du gabarit avec les repères tracés sur le tissu.

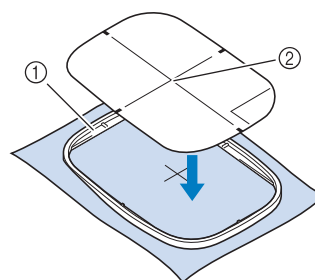

- ① Cadre intérieur
- ② Ligne de guidage

- 3** Étirez doucement le tissu afin qu'il ne reste aucun pli et insérez le cadre intérieur dans le cadre extérieur.

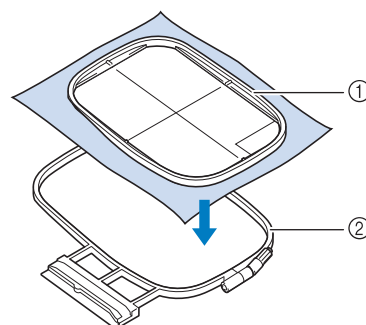

- ① Cadre intérieur
- ② Cadre extérieur

- 4** Retirez le gabarit.

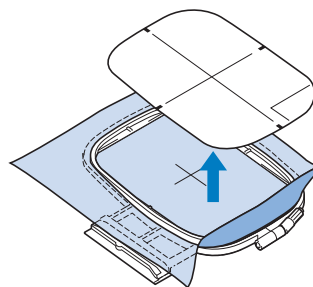

FIXATION DU CADRE DE BRODERIE

Remarque

- Bobinez le fil de canette à broder et installez la canette avant de fixer le cadre de broderie. Avant de commencer à broder, vérifiez qu'il y a suffisamment de fil dans la canette.

- 1 Appuyez sur  (Touche Releveur du pied-de-biche) pour relever le pied-de-biche.
- 2 Alignez le guide du cadre de broderie sur le côté droit du support du cadre de broderie.

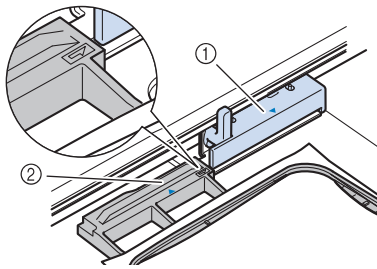

- ① Support du cadre de broderie
- ② Guide du cadre de broderie

- 3 Faites glisser le cadre de broderie sur le support, en veillant à aligner le repère \triangle du cadre de broderie sur celui du support ∇ .

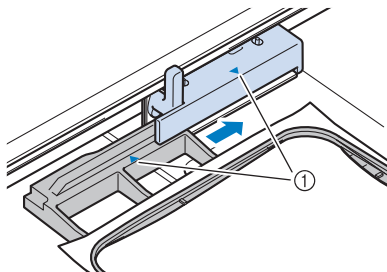

- ① Repère fléché

- 4 Abaissez le levier de sécurité du cadre au même niveau que le cadre pour fixer le cadre de broderie sur son support.

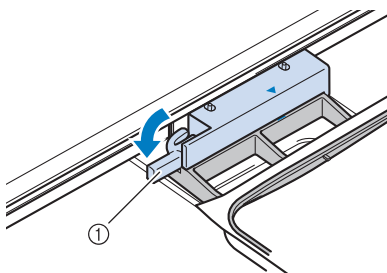

- ① Levier de sécurité du cadre

Retrait du cadre de broderie

- 1 Appuyez sur  (Touche Releveur du pied-de-biche) pour relever le pied-de-biche.
- 2 Relevez le levier de sécurité du cadre.

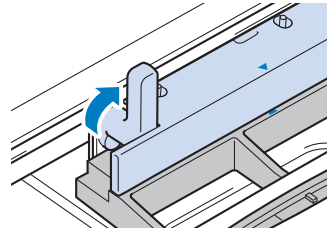

- 3 Tirez le cadre de broderie vers vous.

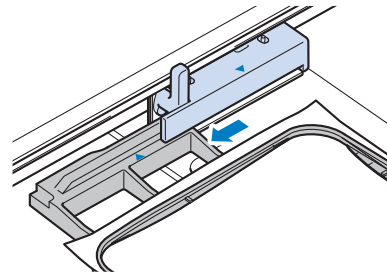

CONFIRMATION DE L'EMPLACEMENT DU MOTIF

Le motif est généralement positionné au centre du cadre de broderie. S'il s'avère nécessaire de repositionner le motif pour un meilleur positionnement sur le vêtement, vous pouvez vérifier la disposition avant de broder.



Vérification du point de chute de l'aiguille à l'aide du pied de broderie « W+ » avec pointeur à voyant lumineux

1 Appuyez sur  sur l'écran de broderie.

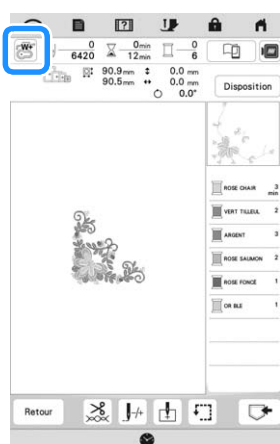
→ Le pointeur à voyant lumineux indique le point de chute de l'aiguille.



Mémo

- Lorsque le pointeur à voyant lumineux s'active, la hauteur du pied-de-biche s'ajuste automatiquement à l'épaisseur du tissu.
-  s'affiche lorsque le pied de broderie « W+ » avec pointeur à voyant lumineux est fixé à la machine.
- Si  n'est pas affiché, vous ne pouvez pas utiliser le pointeur lumineux.
- Le pointeur à voyant lumineux est automatiquement désactivé lorsque vous abaissez le pied-de-biche ou revenez à la page précédente.

Remarque

- Pour les tissus spongieux, le positionnement peut ne pas être précis en raison des différentes épaisseurs du tissu.
- L'épaisseur d'un tissu dont la surface est très inégale, comme pour le quilting (courtepointe), risque de ne pas être correctement mesurée. Dans ce cas, ne vous servez de l'indication du pointeur que comme référence.

Réglage du pointeur à voyant lumineux

Réglez le pointeur à voyant lumineux s'il indique un point de chute de l'aiguille différent du point réel. Avant de régler le pointeur à voyant lumineux, indiquez le point de chute réel de l'aiguille sur le tissu à broder et fixez le cadre de broderie.

1 Appuyez sur .

→ L'écran de réglages apparaît.

2 Appuyez sur .

→ L'écran de réglages de broderie apparaît.

3 Affichez [Réglage du pied de broderie avec pointeur lumineux] sur l'écran de réglages de broderie.

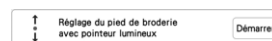

Remarque

-  s'affiche en gris par défaut. La touche devient disponible après que vous avez fixé le pied de broderie « W+ » avec pointeur à voyant lumineux à la machine et vous pouvez indiquer les réglages.

4 Appuyez sur .



→ L'écran de réglages du pied de broderie « W+ » avec pointeur à voyant lumineux s'affiche.



① Réglage du pointeur à voyant lumineux

Remarque

- Le réglage spécifié est mémorisé dans la machine. Cette opération est utile pour le positionnement au cours d'une broderie continue.
- Pour une utilisation normale, redéfinissez le réglage sur [00].

5 À l'aide des touches  ou , réglez le pointeur lumineux de sorte qu'il indique le point de chute réel de l'aiguille.

Mémo

- Afin de vérifier le point de chute de l'aiguille plus précisément, tournez le volant vers vous (dans le sens inverse des aiguilles d'une montre) pour abaisser l'aiguille.

6 Appuyez sur  pour revenir à l'écran initial.

Réglage de la luminosité du pointeur à voyant lumineux

1 Suivez les étapes 1 à 3 de la section « Réglage du pointeur à voyant lumineux » à la page 59 pour afficher l'écran de réglages du pied de broderie avec pointeur lumineux.

2 Utilisez  ou  pour régler la luminosité du pointeur lumineux.

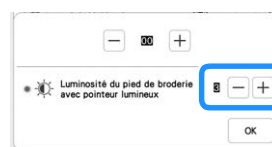

3 Appuyez sur  pour revenir à l'écran initial.

Affichage d'une image d'arrière-plan

Utilisez une application spéciale disponible sur tablette ou smartphone pour transférer une photo du tissu à broder sur la machine et ainsi l'utiliser comme image d'arrière-plan.

Le cadre de broderie s'affiche dans l'application. Vous pouvez voir comment le motif sera disposé sur le tissu réel.

Remarque

- Les réglages de réseau sans fil doivent d'abord être spécifiés sur la machine. Reportez-vous à la section « FONCTIONS DE CONNEXION AU RÉSEAU SANS FIL » à la page 20.
- Les cadres de broderie avec vignettes codées en usine peuvent être utilisés avec l'application (My Design Snap).

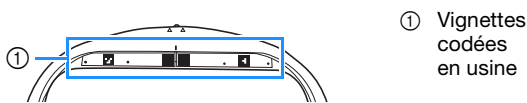

Affichage de l'image d'arrière-plan sur l'écran de la machine

1 Sélectionnez le motif. (page 36)

2 Prenez une photo du tissu dans le cadre grâce au mode débutant de l'application, puis transférez-la sur la machine.

Pour plus de détails sur la procédure, reportez-vous à l'application.

3 Appuyez sur .

* Fixez le cadre utilisé dans l'image avant d'appuyer sur .

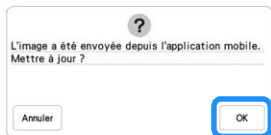

→ L'image d'arrière-plan transférée s'affiche sur l'écran de la machine.

Mémo

- Pour masquer l'image d'arrière-plan, appuyez sur . Appuyez sur pour afficher de nouveau l'image d'arrière-plan.
- L'image d'arrière-plan transférée comprend l'affichage du cadre de broderie.

Calibrage du positionnement de l'image d'arrière-plan

Vous pouvez positionner le motif plus précisément en calibrant le positionnement de l'image d'arrière-plan transférée sur la machine.

1 Sélectionnez un motif. (page 36)

2 Réglez l'application sur le mode avancé, fixez la vignette de positionnement de broderie sur le tissu dans le cadre, prenez une photo de l'arrière-plan, puis transférez-la à la machine grâce au mode avancé de l'application.

Pour plus de détails sur la procédure, reportez-vous à l'application.

3 Appuyez sur .

* Fixez le cadre utilisé dans l'image avant d'appuyer sur .



→ Cela fera bouger le chariot, et le pointeur à voyant lumineux s'activera.

4 Utilisez pour aligner le pointeur à voyant lumineux sur le centre du cercle le plus large dans la vignette de positionnement de broderie.

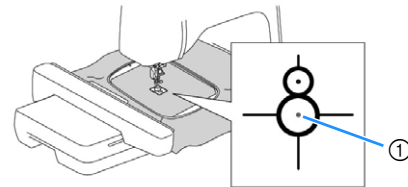

① Centre du cercle le plus large dans la vignette de positionnement de broderie

Mémo

- Vous pouvez calibrer cette position en abaissant l'aiguille à l'aide du volant. Cela permet un positionnement plus précis. Tournez lentement le volant vers vous (dans le sens inverse des aiguilles d'une montre) pour vérifier le point de chute de l'aiguille. Tournez ensuite le volant vers l'avant (dans le sens des aiguilles d'une montre) jusqu'à ce que son repère se trouve en haut. Il n'est pas possible de déplacer le chariot si le repère sur le volant ne se trouve pas en haut.

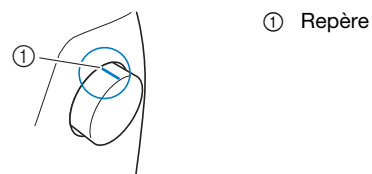

5 Appuyez sur .

→ Le positionnement de l'image d'arrière-plan est calibré.

■ Alignement de la position de broderie

- 1 Calibrez le positionnement de l'image d'arrière-plan. (page 60)
- 2 Appuyez sur .

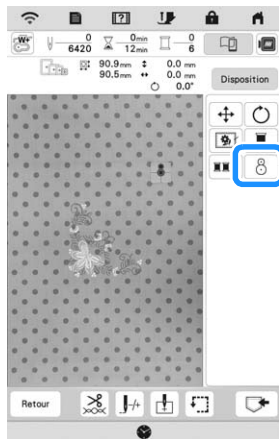

Mémo

- L'orientation du motif changera en fonction de l'orientation de la vignette de positionnement de broderie.

- 3 Lorsque le message suivant s'affiche, appuyez sur .

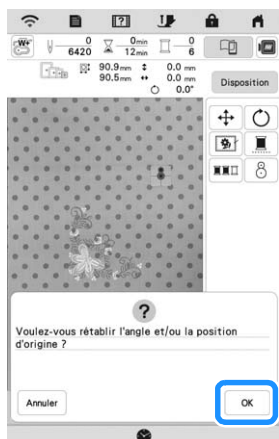

- 4 Sélectionnez la position à définir comme point de référence.



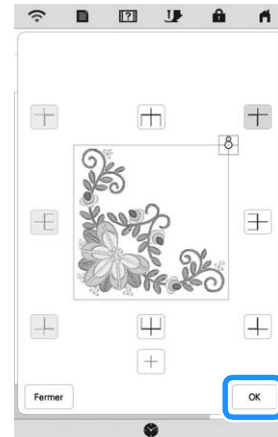

- 5 Appuyez sur .

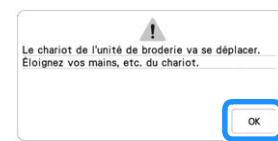

→ Lorsque le message suivant s'affiche, appuyez sur .



- 6 Supprimez la vignette de positionnement de broderie, puis commencez à broder.

- * Pour supprimer plus aisément la vignette de positionnement de broderie, appuyez sur  de sorte que le cadre de broderie se déplace légèrement vers l'avant et ne se trouve plus en dessous de l'aiguille. Une fois la vignette de positionnement de broderie supprimée, appuyez sur .



Vérification de l'emplacement du motif

Le chariot se déplace et indique l'emplacement du motif. Regardez attentivement le cadre de broderie pour vous assurer que le motif sera brodé au bon endroit.

- 1 Appuyez sur .

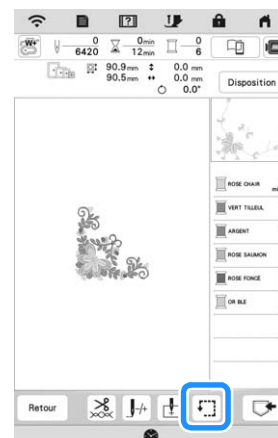

- 2 Dans , appuyez sur la touche de l'emplacement à vérifier.

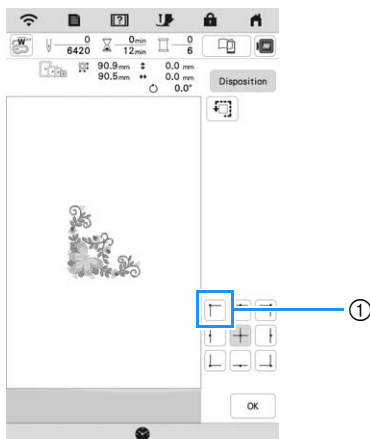

- ① Emplacement sélectionné
→ Le chariot se déplace à l'emplacement sélectionné sur le motif.

Mémo

- Pour visualiser l'ensemble de la zone de broderie, appuyez sur . Le chariot se déplace et indique la zone de broderie.

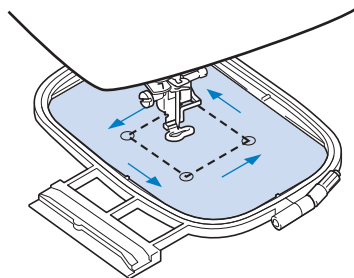

ATTENTION

- **Veillez toujours à relever l'aiguille lorsque le chariot est en mouvement. Si elle est abaissée, elle pourrait se casser et vous risqueriez de vous blesser.**

- 3 Appuyez sur .

BRODERIE D'UN MOTIF

Broderie de finitions parfaites

De nombreux facteurs entrent en ligne de compte dans l'obtention d'une splendide broderie. L'utilisation du renfort de broderie approprié (page 55) et la mise en place du tissu dans le cadre (page 56) sont deux facteurs importants mentionnés plus haut. Un autre facteur important est le bon choix de l'aiguille et du fil. Reportez-vous aux explications sur les fils ci-dessous.

Fil	Fil supérieur	Utilisez le fil de broderie prévu pour cette machine.
	Fil de la canette	Vous devez utiliser le type de fil de canette à broder prévu pour cette machine.

Mémo

- Si vous utilisez d'autres fils que ceux mentionnés ci-dessus, la broderie risque de ne pas être brodée correctement.

Boîtier de la canette (recommandé pour la broderie, avec du fil de canette n° 90 fourni)

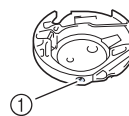

① Boîtier de la canette (sans couleur sur la vis)

Le boîtier de la canette fourni est réglé pour être utilisé avec un fil de canette n° 90. Si vous utilisez des fils de canette de différents poids, la vis de tension de ce boîtier peut être réglée si nécessaire. Pour de plus amples détails, reportez-vous à la « Réglage du boîtier de la canette (sans couleur sur la vis) » à la page 75.

ATTENTION

- **Lorsque vous brodez sur de grands vêtements (surtout sur les vestes et sur d'autres types de tissus lourds), ne laissez pas le tissu pendre sur le côté de la table. Autrement, l'unité de broderie ne peut se déplacer librement et le cadre de broderie risque de toucher l'aiguille, sous peine de la tordre ou de la casser, et de vous exposer à des risques de blessures. Placez le tissu de façon à ce qu'il ne pende pas sur le bord de la table ou tenez-le pour éviter qu'il traîne.**

Capot de la plaque à aiguille pour broderie

Dans certaines conditions dépendant du type de tissu, du renfort ou du fil utilisé, des boucles risquent de se former au niveau du fil supérieur. Dans ce cas, installez le capot de la plaque à aiguille pour broderie livré avec la machine sur la plaque à aiguille. Fixez le couvercle en insérant les deux saillies en dessous du couvercle dans les encoches de la plaque à aiguille comme illustré ci-dessous.

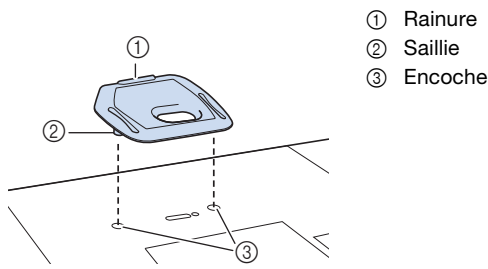

Pour retirer le capot de la plaque à aiguille pour broderie, placez votre ongle dans la rainure et soulevez la plaque.

⚠ ATTENTION

- Repoussez le capot de la plaque à aiguille pour broderie au maximum pour le fixer. Si le capot de la plaque à aiguille pour broderie n'est pas correctement en place, l'aiguille pourrait se casser.

Motifs de broderie

- 1 Préparez les fils à broder des couleurs indiquées à l'écran.

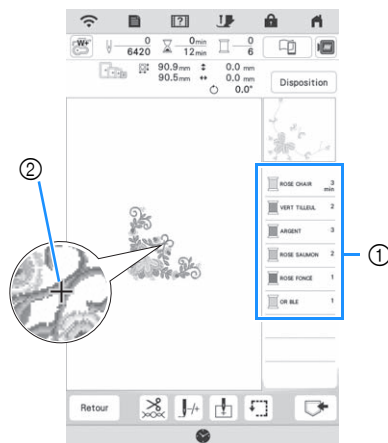

- 1 Ordre des couleurs de broderie
- 2 Curseur

Mémo

- Le curseur [+] se déplace sur le motif pour indiquer la partie que la machine est en train de broder.

- 2 À l'aide de l'enfileur automatique, enfilez la machine avec la première couleur. (page 28)

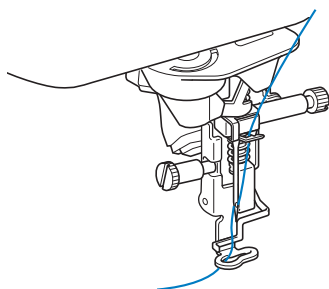

- 3 Abaissez le pied-de-biche, puis appuyez sur la touche « Marche/Arrêt » pour commencer à broder.

→ Lorsque la première couleur est entièrement brodée, la machine coupe automatiquement les fils puis s'arrête. Le pied-de-biche se lève alors automatiquement.

Sur l'affichage de l'ordre des couleurs de broderie, la couleur suivante se déplace vers le haut.

Mémo

- Pour une finition encore plus parfaite, respectez la procédure suivante :
 - Après 5-6 points, appuyez de nouveau sur la touche « Marche/Arrêt » pour arrêter la machine.
 - Coupez l'excédent de fil au début du motif. Si l'excédent de fil se trouve en dessous du pied de broderie, soulevez le pied de broderie, puis coupez l'excédent de fil.

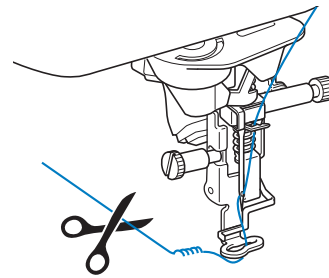

- Si vous laissez des excédents de fil au début de la broderie, ceux-ci risquent d'être brodés à mesure que vous continuez de broder le motif et il vous sera très difficile de les récupérer après la broderie. Coupez l'excédent de fil dès le début de chaque changement de fil.

- 4 Retirez le fil supérieur de la première couleur de la machine. Enfilez ensuite la machine avec le fil de la seconde couleur.

- 5 Effectuez les mêmes opérations pour broder les autres couleurs.

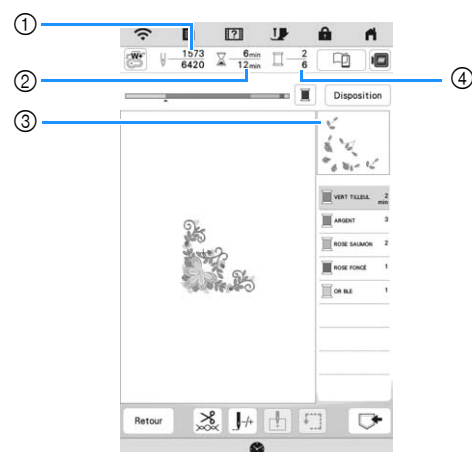

- 1 Numéros de points en cours/Nombre total de points
- 2 Durée actuelle/Durée totale
- 3 Prochaine partie du motif à broder
- 4 Nombre de couleurs brodées/Nombre total de couleurs

→ Une fois la dernière couleur brodée, [Broderie terminée] s'affiche à l'écran. Appuyez sur : l'écran initial s'affiche de nouveau.

Mémo

- La fonction de coupure de fil est initialement définie pour couper l'excédent de fils (saut de fils entre les différentes parties du motif, etc.). En fonction du type de fil et de tissu utilisés, une extrémité du fil supérieur risque de rester à la surface du tissu au début de la broderie. Une fois la broderie terminée, coupez cet excédent de fil. Si le réglage est désactivé, coupez l'excédent de fil à l'aide de ciseaux une fois le motif terminé. Reportez-vous à la page 76 pour des informations sur la fonction de coupure de fil.

ATTENTION

- **N'appuyez pas sur (Touche Coupe-fil) après avoir coupé les fils. Sinon, le fil risque de s'emmêler, l'aiguille de se casser et la machine d'être endommagée.**
- **N'appuyez pas sur (Touche Coupe-fil) lorsqu'aucun tissu n'est placé dans la machine ou lorsque la machine est en train de fonctionner. Le fil risque de s'emmêler et d'endommager la machine.**

Utilisation d'appliqués

Lorsque l'écran de l'ordre de broderie des couleurs indique

- [] (PIÈCE D'APPLIQUÉ),
- [] (POSITION D'APPLIQUÉ) ou
- [] (APPLIQUÉ), respectez la procédure ci-dessous.

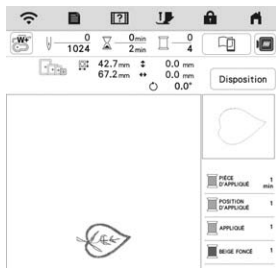

Matériel nécessaire

- Tissu pour la pièce d'appliqué
- Tissu pour la base d'appliqué
- Renfort de broderie
- Colle à tissu ou spray adhésif provisoire
- Fil à broder

Remarque

- Les noms et numéros corrects des couleurs de fils à utiliser ne s'affichent pas. Utilisez les couleurs de fils en fonction de celles du motif d'appliqué.

1. Création d'une pièce d'appliqué

- 1 Fixez le renfort de broderie sur l'envers du tissu de la pièce d'appliqué.
- 2 Cousez la ligne de découpe de la pièce d'appliqué. Retirez le tissu de la pièce d'appliqué du cadre de broderie et découpez soigneusement le long de la ligne de découpe cousue.

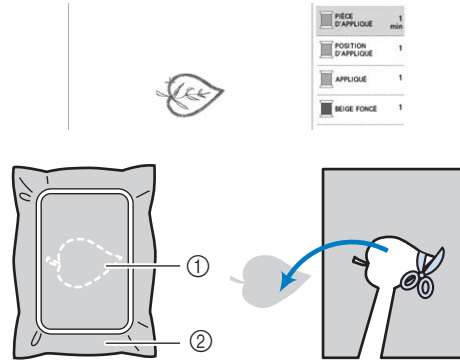

- ① Contour de l'appliqué
- ② Tissu pour la pièce d'appliqué

Remarque

- Si la pièce d'appliqué est découpée côté intérieur de la ligne de découpe, elle n'est peut-être pas correctement fixée au tissu. Par conséquent, coupez soigneusement la pièce d'appliqué le long de la ligne de découpe.
- Une fois la pièce d'appliqué découpée, retirez délicatement le fil.

2. Couture de la position d'appliqué sur le tissu de base

- 1 Fixez le renfort de broderie sur l'envers du tissu de la base d'appliqué.
- 2 Cousez la position de l'appliqué.

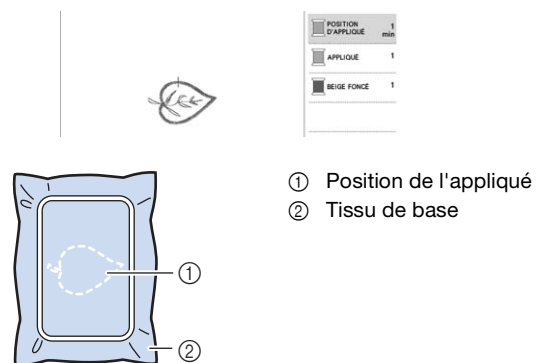

- ① Position de l'appliqué
- ② Tissu de base

- 3 Retirez le cadre de broderie de l'unité de broderie.

Remarque

- Ne retirez pas le tissu de base du cadre de broderie tant que la broderie n'est pas terminée.

■ 3. Fixation de la pièce d'appliqué sur le tissu de base

- 1 Appliquez un peu de colle à tissu ou de produit adhésif provisoire sur l'envers de la pièce d'appliqué, puis placez cette dernière sur le tissu de base à l'intérieur du contour de la position cousue à l'étape 2 de la section « 2. Couture de la position d'appliqué sur le tissu de base ».

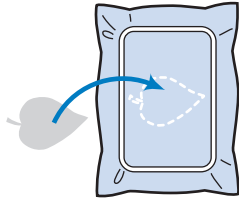

💡 Remarque

- Si vous ne parvenez pas à fixer la pièce d'appliqué sur le tissu de base avec de la colle à tissu ou un produit adhésif provisoire, faufilez-la avec des points faufilage.
- Si vous utilisez du tissu fin pour la pièce d'appliqué, renforcez-le et fixez-le à l'aide d'une feuille adhésive thermocollante. Vous pouvez utiliser un fer à repasser pour fixer la pièce d'appliqué sur l'emplacement de l'appliqué.

- 2 Une fois la pièce d'appliqué mise en place, fixez le cadre de broderie à la machine. Enfilez la machine avec le fil de broderie, abaissez le levier du pied-de-biche, puis appuyez sur la touche « Marche/Arrêt » pour broder l'appliqué.

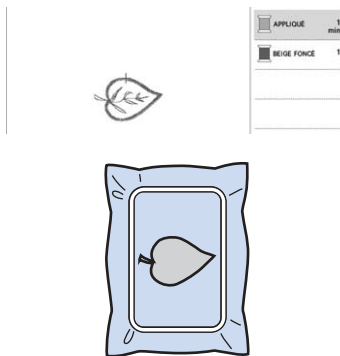

■ 4. Broderie du reste du motif

- 1 Changez le fil de broderie en fonction de l'affichage de l'ordre des couleurs de broderie, puis terminez de broder le reste du motif.

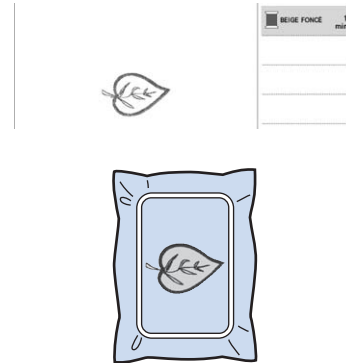

📌 Mémo

- La colle pouvant adhérer au pied-de-biche, à l'aiguille ou à la plaque à aiguille, nettoyez ces pièces après avoir terminé de broder le motif d'appliqué.
- Pour des résultats optimaux, coupez l'excédent de fil à chaque modification de la couleur de fil.

RÉGLAGES PENDANT LA BRODERIE

Si le fil casse ou que la canette n'a plus de fil pendant la broderie

1 Remettez le fil supérieur ou remplacez la canette.

Si le fil supérieur se casse, arrêtez la machine, coupez le fil de la canette, puis enfillez de nouveau la machine.



Si le fil de la canette est presque épuisé ou cassé, appuyez sur  sur le message qui s'affiche, retirez le cadre de broderie, puis remplacez la canette.



Remarque

- Si [Capteur de fil supérieur et de canette] dans l'écran de réglages de la machine est défini sur [OFF], le message indiqué ci-dessus ne s'affiche pas.

2 Appuyez sur .

3 Appuyez sur , , ou pour faire reculer l'aiguille du nombre correct de points avant l'endroit où le fil s'est cassé, puis appuyez sur .







- Appuyez sur  pour recommencer depuis le début.



Remarque

- Il est recommandé de coudre par-dessus les deux ou trois derniers points.

Mémo

- Si vous ne pouvez pas revenir à l'endroit où le fil s'est cassé, appuyez sur  ou  pour sélectionner la couleur et passer au début de cette couleur, puis utilisez , ,  ou  pour avancer légèrement plus loin que l'endroit où le fil s'est cassé.

4 Abaissez le pied-de-biche, puis appuyez sur la touche « Marche/Arrêt » pour continuer à broder.

Reprise de la broderie après une mise hors tension

La couleur et le numéro de point en cours sont enregistrés si vous interrompez la broderie. Lors de la prochaine mise sous tension de la machine, vous pouvez poursuivre ou supprimer le motif.





Chapitre **3**

Broderie avancée



PLUSIEURS FONCTIONS DE BRODERIE



Fauilage de broderie

Avant de broder, il est possible de coudre des points fauilage sur le contour du motif. Ceci est utile pour broder du tissu sur lequel il n'est pas possible de fixer de renfort de broderie en le repassant ou avec de l'adhésif. Vous pouvez utiliser des points fauilage pour fixer le tissu qui n'entre pas dans le cadre au renfort, lui permettant ainsi d'être brodé.

Remarque

- Il est recommandé de terminer la combinaison et la modification du motif avant de sélectionner le réglage du fauilage. Si vous modifiez le motif après avoir sélectionné le réglage de fauilage, le fauilage et le motif risquent de se désaligner et il peut être difficile de retirer le fauilage sous le motif une fois la broderie terminée.

1 Appuyez sur .

2 Utilisez  et  pour spécifier la distance entre le motif et le point fauilage.

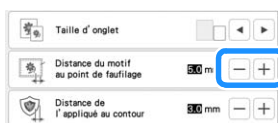

Mémo

- Plus la valeur réglée est élevée, plus le fauilage est éloigné du motif.
- Le réglage reste sélectionné même si la machine est mise hors tension.

3 Appuyez sur  pour revenir à l'écran de broderie.

4 Appuyez sur , puis sur  pour sélectionner le réglage de fauilage.

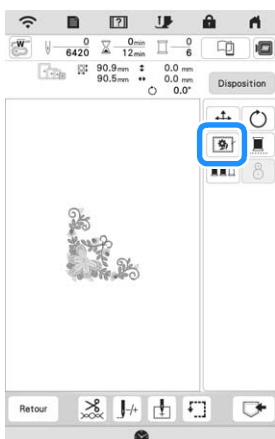

Remarque

- Lorsque vous appuyez sur , le motif se déplace vers le centre. Après avoir sélectionné le réglage de fauilage, mettez le motif sur la position souhaitée.

→ Le fauilage est ajouté au début de l'ordre de broderie.

5 Appuyez sur la touche « Marche/Arrêt » pour commencer à broder.

6 Une fois la broderie terminée, retirez le fauilage.



Création d'une pièce d'appliqué

Créer une pièce d'appliqué est pratique pour les tissus ne pouvant être brodés, ou lorsque vous souhaitez fixer un appliqué sur un vêtement.

Création d'une pièce d'appliqué

Nous allons utiliser le motif suivant pour créer une pièce d'appliqué.



Remarque

- Il est conseillé d'utiliser du feutre ou de la toile de jean pour la pièce d'appliqué. En fonction du motif et du tissu utilisé, la broderie risque de sembler plus petite sur les tissus légers.
- Pour un résultat optimal, utilisez toujours un renfort de broderie.
- N'utilisez pas le cadre de broderie pour bordures en option lors de la création de pièces d'appliqué. En fonction de la densité du motif et du tissu utilisé, il est possible que la broderie rétrécisse.

1 Sélectionnez le motif, puis modifiez-le si nécessaire.

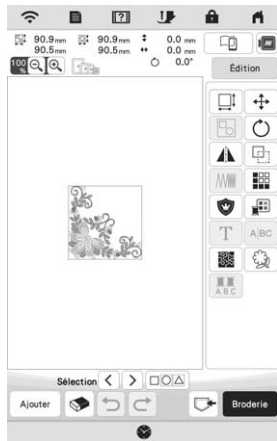

Remarque

- Terminez de combiner et de modifier le motif avant de sélectionner le réglage de l'appliqué. Si le motif est modifié une fois le réglage d'appliqué sélectionné, la couture et le motif d'appliqué risquent de se désaligner.
- Un contour étant ajouté, le motif d'une pièce d'appliqué (lorsque le réglage d'appliqué est sélectionné) sera plus grand que le motif d'origine. Commencez par régler la taille et la position du motif, comme indiqué ci-dessous.

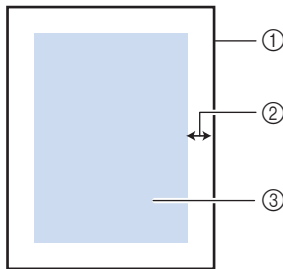

- ① Zone de broderie
- ② 1 cm environ (1/2" / pouce)
- ③ Taille du motif

2 Appuyez sur pour afficher l'écran de réglages.

3 Utilisez et pour spécifier la distance depuis le motif jusqu'au contour d'appliqué.

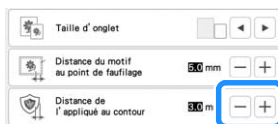

4 Appuyez sur .

5 Appuyez sur , puis sur pour effectuer une couture de points plumetis autour du motif.

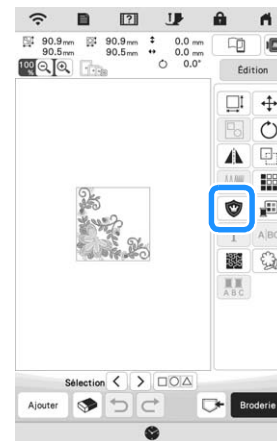

Remarque

- Lorsque vous appuyez sur , le motif se déplace vers le centre. Après avoir sélectionné le réglage d'appliqué, mettez le motif sur la position souhaitée.

→ Les étapes de création de la pièce d'appliqué sont ajoutées à l'ordre de broderie.

Mémo

- Le réglage de l'appliqué ne concerne que le motif sélectionné. Pour sélectionner plusieurs motifs, reportez-vous à la section « Sélection de plusieurs motifs en même temps » à la page 41.
- Trois étapes sont ajoutées à l'ordre de broderie : ligne de découpe d'appliqué, positionnement du motif sur le renfort de broderie et couture de l'appliqué.

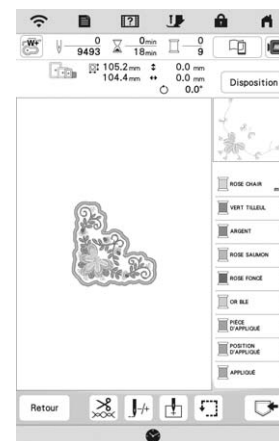

- ① Ligne de découpe d'appliqué
- ② Position du motif sur le renfort de broderie
- ③ Couture de l'appliqué

Remarque

- Il n'est pas possible de créer une pièce d'appliqué si le motif est trop grand ou trop compliqué, ou en cas du motif combiné scindé. Même si le motif sélectionné rentre dans la zone de broderie, il est possible que le motif d'appliqué entier dépasse de cette zone une fois le contour ajouté. Si un message d'erreur s'affiche, sélectionnez un autre motif ou modifiez le motif.

- 6 Fixez ou collez un morceau de renfort sur l'envers du feutre ou de la toile de jean que vous souhaitez utiliser comme pièce d'appliqué.
- 7 Placez le tissu de la pièce d'appliqué dans le cadre de broderie, fixez le cadre de broderie sur la machine, puis commencez à broder.
- 8 Une fois le motif brodé, enfilez la machine avec le fil pour la ligne de découpe, puis cousez la ligne de découpe (PIÈCE D'APPLIQUÉ).

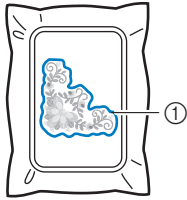

① Ligne de découpe d'appliqué

📖 Mémo

- Il est conseillé d'utiliser un fil de couleur similaire à celle du tissu pour la ligne de découpe.

- 9 Retirez le tissu de la pièce d'appliqué du cadre de broderie et découpez soigneusement le long de la couture. Une fois la découpe effectuée, retirez tout le fil de ligne de découpe.

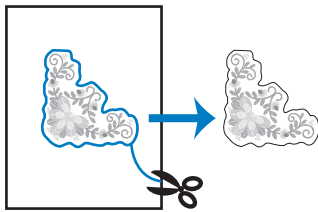

💡 Remarque

- En fonction de la densité du motif et du tissu utilisé, il est possible que le motif rétrécisse ou que l'appliqué ne soit pas correctement aligné sur la ligne de positionnement. Il est donc conseillé de couper légèrement à l'extérieur de la ligne de découpe. Ne coupez pas à l'intérieur de la ligne de découpe, car le fil ne prendra pas le tissu de l'appliqué.
- En cas de motif symétrique verticalement et horizontalement, marquez l'orientation du motif à la craie avant de le découper.

- 10 Utilisez deux couches de renfort de broderie soluble en appliquant leur côté adhésif l'un contre l'autre, puis placez-les sur le cadre de broderie.

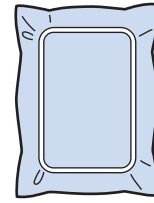

💡 Remarque

- Lorsque vous utilisez du renfort de broderie soluble, il n'est pas nécessaire de le retirer une fois le contour d'appliqué cousu. Il est recommandé d'utiliser un renfort de broderie soluble pour limiter le rétrécissement du motif.
- Mettez deux couches de renfort de broderie soluble. Dans le cas contraire, le renfort de broderie risquerait de se déchirer pendant la broderie.

- 11 Enfilez la machine avec le fil de contour, puis cousez la ligne de position de l'appliqué (POSITION D'APPLIQUÉ).

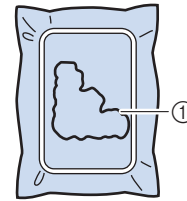

① Ligne de positionnement du motif

- 12 Utilisez un renfort de broderie à deux faces, et collez la pièce d'appliqué en l'alignant sur la ligne de positionnement.

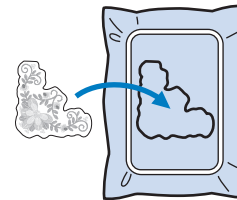

- 13 Une fois la machine enfilée avec le fil de contour à partir de l'étape 11, brodez le contour (APPLIQUÉ).

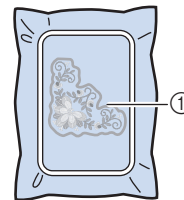

① Contour de la pièce d'appliqué

- 14 Une fois la broderie terminée, retirez le renfort du cadre de broderie.

💡 Remarque

- La colle pouvant adhérer au pied-de-biche, à l'aiguille ou à la plaque à aiguille, nettoyez ces pièces après avoir terminé de broder le motif d'appliqué.

- 15 Avec des ciseaux, coupez les longueurs excessives de renfort de broderie soluble dépassant du contour d'appliqué.
- 16 Humidifiez la pièce d'appliqué avec de l'eau pour dissoudre le renfort de broderie soluble.

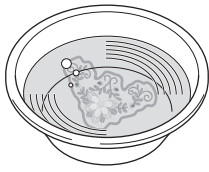

- 17 Faites sécher la pièce d'appliqué, puis repassez-la si nécessaire.

Remarque

- N'appuyez pas excessivement en repassant; vous risqueriez d'endommager la broderie.

RÉGLAGES DE LA BRODERIE

Réglage de la tension du fil

Lorsque vous brodez, la tension du fil doit être réglée de manière à voir légèrement le fil supérieur à l'envers du tissu.

L'écran suivant s'affiche lorsque vous appuyez sur .

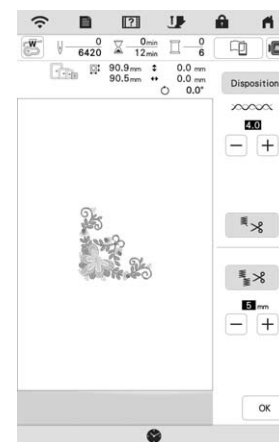
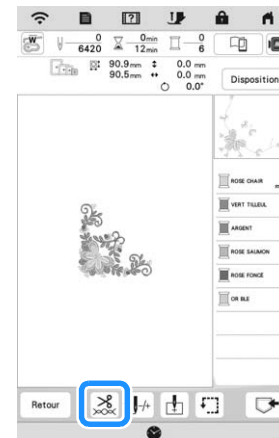

■ Tension du fil correcte

Le motif est visible à l'envers du tissu. Si la tension des fils n'est pas réglée correctement, le motif sera mal fini. Le tissu risque de froncer ou le fil pourrait casser.



Suivez les opérations décrites ci-dessous pour régler la tension du fil en fonction de la situation.

💡 Remarque

- Si le réglage de la tension du fil est extrêmement faible, la machine risque de s'arrêter pendant la broderie. Il ne s'agit pas d'un dysfonctionnement. Augmentez légèrement la tension du fil puis recommencez à broder.

📖 Mémo

- Si vous mettez la machine hors tension ou que vous sélectionnez un autre motif, la tension du fil est automatiquement réinitialisée.

■ Le fil supérieur est trop tendu

Si la tension du fil supérieur est trop élevée, le fil de la canette est visible sur l'endroit du tissu.

💡 Remarque

- Un mauvais enfilage du fil de la canette peut entraîner une tension excessive du fil supérieur. Le cas échéant, reportez-vous à la section « Réglage de la canette » à la page 26 et enfiler de nouveau le fil de la canette.



Appuyez sur **-** dans  pour relâcher la tension du fil supérieur. (Le chiffre de tension diminue.)

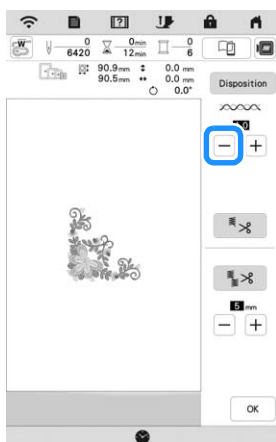

■ Le fil supérieur n'est pas assez tendu

Si la tension du fil supérieur est insuffisante, le fil supérieur se défera, les nœuds de fils seront lâches ou des boucles apparaîtront à l'endroit du tissu.

💡 Remarque

- Un mauvais enfilage du fil supérieur peut entraîner une tension insuffisante de ce dernier. Le cas échéant, reportez-vous à la section « Enfilage supérieur » à la page 28 et enfiler de nouveau le fil supérieur.

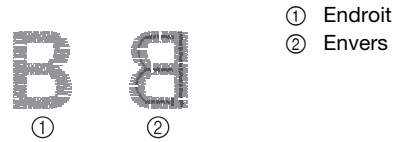

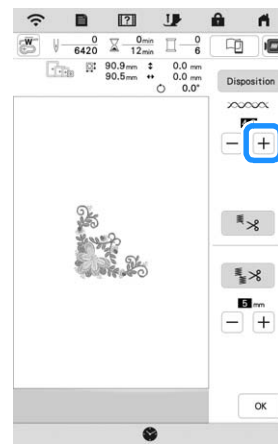

Appuyez sur **+** dans  pour augmenter la tension du fil supérieur. (Le chiffre de tension augmente.)



■ Réglage de la tension générale du fil supérieur

Lorsque vous brodez, vous pouvez régler la tension générale du fil supérieur à partir de l'écran de réglages si celle-ci est trop élevée ou pas assez. Le réglage sélectionné est appliqué à tous les motifs. Si un motif de broderie particulier doit être réglé avec davantage de précision, reportez-vous à la section « Réglage de la tension du fil » à la page 73.

- 1 Appuyez sur  .
→ L'écran de réglages apparaît.
- 2 Appuyez sur  .
→ L'écran de réglages de broderie apparaît.
- 3 Affichez [Tension de la broderie] sur l'écran de réglages de broderie.
- 4 Utilisez **+** **-** pour régler la tension du fil supérieur.
 - * **+** : Augmentez la tension du fil supérieur.
 - * **-** : Réduisez la tension du fil supérieur.

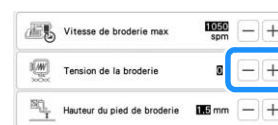

- 5 Appuyez sur  .

Réglage du boîtier de la canette (sans couleur sur la vis)

Il est facile de régler le boîtier de la canette (sans couleur sur la vis) lorsqu'une modification de la tension de la canette est nécessaire pour l'adapter à différents types de fils de la canette. Reportez-vous à la section « Broderie de finitions parfaites » à la page 62.

Pour régler la tension de la canette pour la fonction de broderie (en utilisant le boîtier de la canette sans couleur sur la vis), tournez la vis à tête fendue (-) avec un (petit) tournevis.

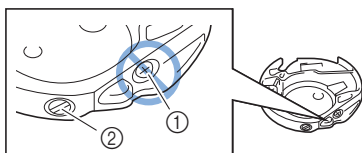

- ① Ne tournez pas la vis cruciforme (+).
- ② Réglez à l'aide d'un tournevis (petit).

■ Tension correcte

Le fil supérieur apparaît légèrement sur l'envers du tissu.



- ① Endroit
- ② Envers

■ Le fil de la canette n'est pas assez tendu

Le fil de la canette apparaît légèrement sur l'endroit du tissu.



- ① Endroit
- ② Envers

Le cas échéant, tournez la vis à tête fendue (-) dans le sens des aiguilles d'une montre de 30 à 45 degrés environ, pour augmenter la tension de la canette. Ne la serrez pas excessivement.

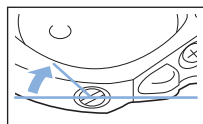

■ Le fil de la canette est trop tendu

Sur l'endroit du tissu, le fil supérieur semble former des boucles/se relever et le fil de la canette n'est pas visible sur l'envers du tissu.

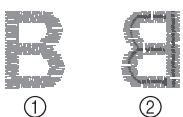

- ① Endroit
- ② Envers

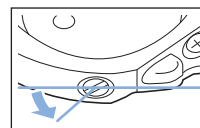

Le cas échéant, tournez la vis à tête fendue (-) dans le sens inverse des aiguilles d'une montre de 30 à 45 degrés environ, pour diminuer la tension de la canette. Ne la desserrez pas excessivement.



⚠ ATTENTION

- Lors du réglage du boîtier de la canette, veillez à toujours retirer la canette du boîtier.
- NE réglez PAS la position de la vis Phillips (+) sur le boîtier de la canette; vous risqueriez d'endommager ce dernier et de le rendre inutilisable.
- S'il est difficile de tourner la vis à tête fendue (-), ne forcez pas. En tournant excessivement la vis ou en la forçant dans l'un des deux sens de rotation, vous risquez d'endommager le boîtier de la canette. En cas de dommage, le boîtier de la canette risquerait de ne plus assurer une tension adéquate.

Utilisation de la fonction de coupure de fil automatique (coupure de couleur d'extrémité)

La fonction de coupure automatique de fil coupe le fil à la fin de la broderie de chaque couleur. Cette fonction est activée par défaut. Pour désactiver cette fonction, appuyez sur , puis sur .

* Le réglage par défaut est rétabli lors de la mise hors tension de la machine.

1 Appuyez sur .

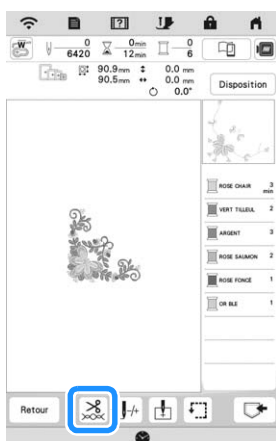

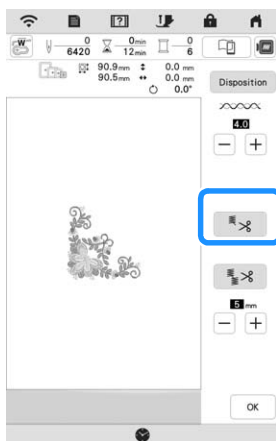

2 Appuyez sur  pour désactiver la fonction de coupure de fil automatique.



→ La touche est représentée par  à l'écran. Lorsqu'une seule couleur est brodée, la machine s'arrête sans couper le fil.

Utilisation de la fonction de coupure de fil (excédent de fil à couper)

La fonction de coupure de fil coupe automatiquement l'excédent de fils de la couleur. Cette fonction est activée par défaut. Pour désactiver cette fonction, appuyez sur la touche  puis sur .

* Votre réglage personnel est maintenu, même en cas de mise hors tension de la machine.

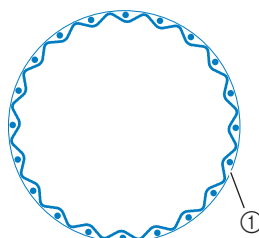

① Point sauté

ABCDEF

①

1 Appuyez sur .

2 Appuyez sur  pour désactiver la fonction de coupure de fil automatique.

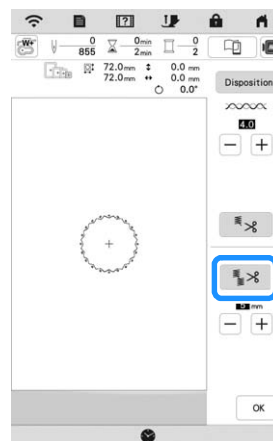



→ La touche est représentée par  à l'écran. La machine ne coupe le fil qu'après le passage à la broderie suivante.

■ Sélection de la longueur du point sauté à ne pas couper

Lorsque la fonction de coupure de fil est activée, vous pouvez sélectionner la longueur du point sauté. Sélectionnez un réglage entre 5 mm et 50 mm, par incréments de 5 mm.

* Votre réglage personnel est maintenu, même en cas de mise hors tension de la machine.

Appuyez sur  ou  pour sélectionner la longueur du point sauté.



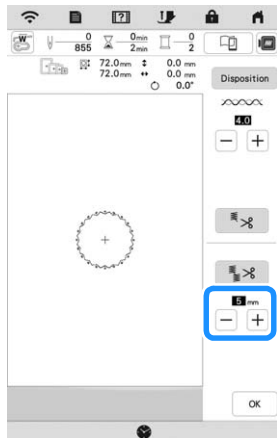

Par exemple : Appuyez sur  pour sélectionner 25 mm (1" / pouce) : la machine ne coupera pas les points sautés inférieurs ou égaux à 25 mm avant de passer à la broderie suivante.



Remarque

- En cas de coupures nombreuses, il est recommandé de sélectionner un réglage de l'excédent de fil à couper, afin de réduire la quantité de bouts de fil sur l'arrière du tissu.
- Un réglage de longueur de point sauté plus élevé diminue le nombre de coupes effectuées par la machine. Dans ce cas, le nombre plus important de points sautés reste à la surface du tissu.

Réglage de la vitesse de broderie

- 1 Appuyez sur .
→ L'écran de réglages apparaît.
- 2 Appuyez sur .
→ L'écran de réglages de broderie apparaît.
- 3 Affichez [Vitesse de broderie max] sur l'écran de réglages de broderie.
- 4 Utilisez   pour modifier la vitesse de broderie maximale.



Mémo





- SPM correspond au nombre de points brodés par minute.
- Réduisez la vitesse de broderie lorsque vous brodez sur des tissus fins, épais ou lourds et lorsque vous utilisez un fil spécial comme du fil métallique.
- Le réglage spécifié avant la mise hors tension de la machine reste sélectionné lorsque vous remettez la machine sous tension.

Modification de l'affichage des couleurs de fils



Il est possible d'afficher le nom des couleurs de fils ou le numéro de fil à broder.

Mémo

- Les couleurs à l'écran peuvent varier légèrement des couleurs réelles.
- [Original], les données importées restent le fil de la marque créé avec le logiciel, est défini comme valeur par défaut.

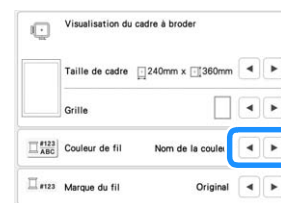
- 1 Appuyez sur .
→ L'écran de réglages apparaît.
- 2 Appuyez sur .
→ L'écran de réglages de broderie apparaît.
- 3 Affichez [Couleur de fil] sur l'écran de réglages de broderie.
- 4 Utilisez   pour afficher le nom des couleurs de fils ou le numéro de fil à broder.



- 5 Utilisez   pour sélectionner une marque de fil.



Alignement du motif et de l'aiguille

Exemple : Alignement du côté inférieur gauche d'un motif et de l'aiguille

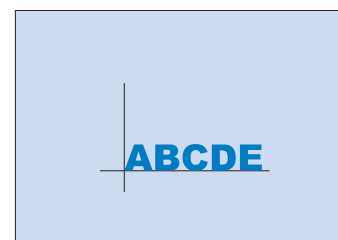

- 1 Marquez la position de départ de la broderie sur le tissu comme indiqué.

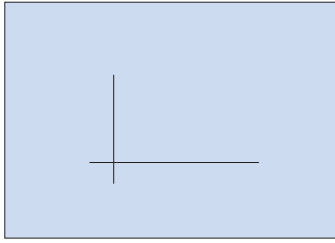

- 2 Appuyez sur .

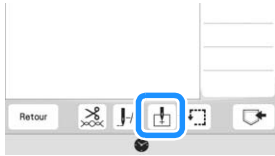

- 3 Appuyez sur .

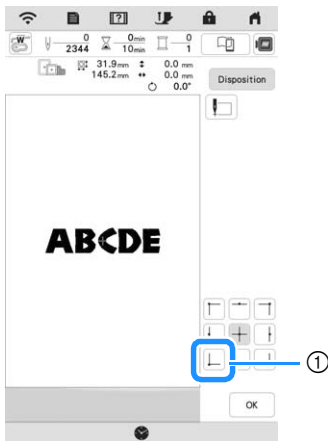

① Position de démarrage

→ L'aiguille est positionnée sur le coin inférieur gauche du motif. Le chariot se déplace de sorte que l'aiguille soit correctement positionnée.

- 4 Appuyez sur .

- 5 Appuyez sur , puis sur .

- 6 Utilisez  pour aligner l'aiguille et le repère sur le tissu, puis commencez à broder le motif.

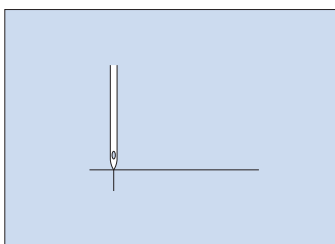

Broderie de caractères liés

Suivez la procédure décrite ci-dessous pour broder des caractères liés sur une seule rangée lorsque le motif dépasse du cadre de broderie.

Exemple : Liaison de « FG » aux caractères « ABCDE »

ABCDEF G

- 1 Sélectionnez les motifs de caractères pour « ABCDE ».

- 2 Appuyez sur .



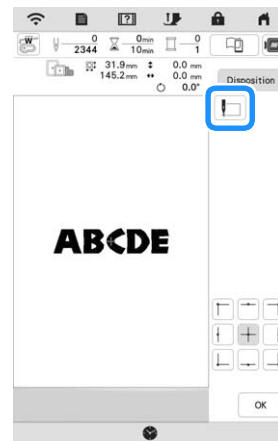

- 3 Appuyez sur .



→ L'aiguille est positionnée sur le coin inférieur gauche du motif. Le chariot se déplace de sorte que l'aiguille soit correctement positionnée. La machine est réglée pour broder jusqu'au premier point du motif de caractères suivant (F).

Remarque

- Pour annuler le réglage du point de départ et replacer le point de départ au centre du motif, appuyez sur  ou sur .
- Le fait d'utiliser  peut sélectionner un point de départ différent pour la broderie. Néanmoins, le réglage du point de départ est annulé.

- 4 Appuyez sur .

- 5 Appuyez sur .

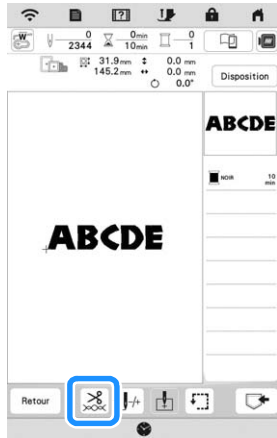

- 6 Appuyez sur  pour désactiver la fonction de coupe de fil, puis appuyez sur .

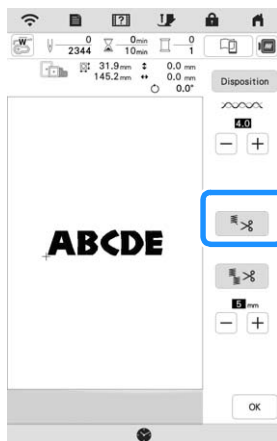

- 7 Démarrez la broderie.

- 8 Une fois les caractères brodés, coupez les fils sur une bonne longueur, retirez le cadre de broderie, remettez le tissu en place afin de broder les caractères restants (« FG »), puis fixez le cadre de broderie.

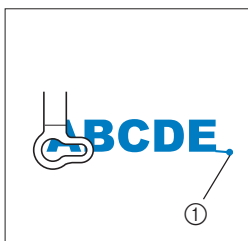

① Fin de la broderie

- 9 Comme à l'étape 1, sélectionnez les motifs de caractères pour « FG ».

- 10 Appuyez sur .

- 11 Appuyez sur .

→ L'aiguille est positionnée sur le coin inférieur gauche du motif. Le chariot se déplace de sorte que l'aiguille soit correctement positionnée.

- 12 Appuyez sur , puis sur  et utilisez



pour aligner l'aiguille sur la fin de la broderie du motif précédent.

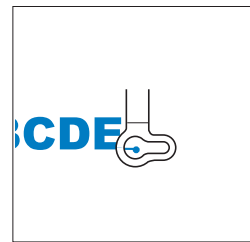

- 13 Appuyez sur .

- 14 Appuyez sur la touche « Marche/Arrêt » pour commencer à broder les motifs de caractères restants.



UTILISATION DE LA FONCTION DE MÉMOIRE

Enregistrement des motifs de broderie

Remarque

- Ne mettez pas la machine hors tension tant que l'écran [Enregistrement...] est affiché. Vous perdriez le motif en cours d'enregistrement.
- Les motifs de broderie ne peuvent pas être transférés si l'ordinateur et la machine sont connectés à des réseaux domestiques différents. Veillez à les connecter au même réseau domestique.

- 1 Appuyez sur  lorsque le motif à enregistrer apparaît dans l'écran de broderie.

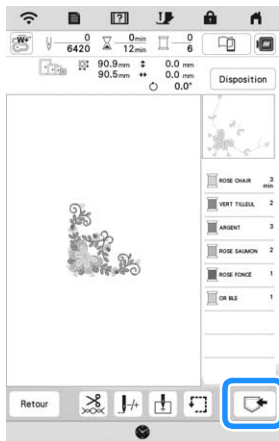

- 2 Appuyez sur la destination de votre choix pour lancer l'enregistrement.



- 1 Enregistrement dans la mémoire de la machine.
- 2 Enregistrement sur le support USB. Le motif est enregistré dans un dossier intitulé [bPocket]. Lorsque vous enregistrez le motif de broderie sur un support USB, insérez ce dernier dans le port USB correspondant de la machine.

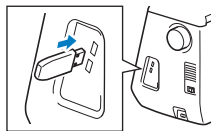

- 3 Enregistrez le motif à partir de la connexion réseau sans fil. Pour connaître les procédures détaillées, reportez-vous au manuel PE-DESIGN (version 11 ou supérieure).

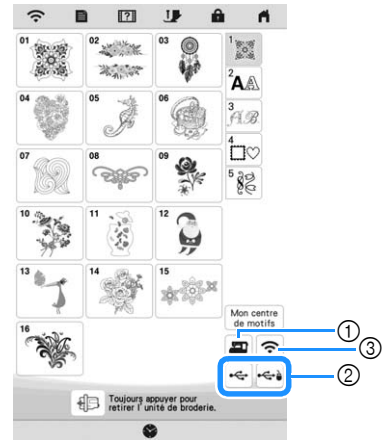

Récupération des motifs de broderie

- 1 Appuyez sur la destination souhaitée, puis sélectionnez le motif de broderie de votre choix.





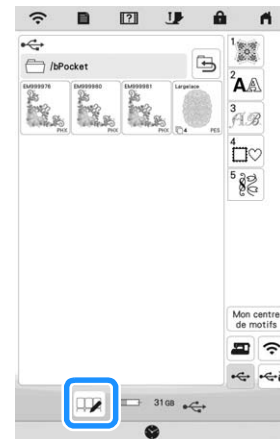

- 1 Récupérer à partir de la mémoire de la machine.
- 2 Récupérer à partir d'un support USB. Lorsque vous récupérez les motifs de broderie sur un support USB, insérez ce dernier dans le port USB correspondant de la machine.
- 3 Récupérer le motif à partir de la connexion réseau sans fil. Pour connaître les procédures détaillées, reportez-vous au manuel PE-DESIGN (version 11 ou supérieure).

Mémo

- Si le motif de broderie à récupérer se trouve dans un dossier du support USB, appuyez sur la touche correspondant à ce dossier. Appuyez sur  pour revenir à l'écran précédent.
- Vous pouvez enregistrer la totalité ou une partie des données sur la machine en appuyant sur .



- Pour sélectionner plusieurs motifs, appuyez sur les onglets correspondants.
-  : Permet de sélectionner tous les motifs.
-  : Permet de désélectionner tous les motifs.
-  : Permet d'enregistrer les motifs sélectionnés dans la machine.

* Pour annuler la sélection, appuyez à nouveau sur .

- 2 Appuyez sur **Régler**.

* Appuyez sur  pour supprimer le motif de broderie.

APPLICATIONS DE BRODERIE

Utilisation d'un motif d'encadrement pour créer un appliqué

Remarque

- Si vous modifiez la taille ou l'emplacement des motifs lorsque vous créez un appliqué, n'oubliez pas de noter leur taille et leur emplacement.

Méthode 1

Vous pouvez utiliser des motifs d'encadrement de forme et de taille identiques pour créer un appliqué. Brodez un motif avec un point droit et un motif avec un point plumetis.

- 1 Sélectionnez un motif d'encadrement avec un point droit. Brodez le motif sur le tissu de la pièce d'appliqué, puis coupez soigneusement le long du bord extérieur de la forme.

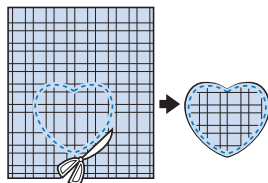
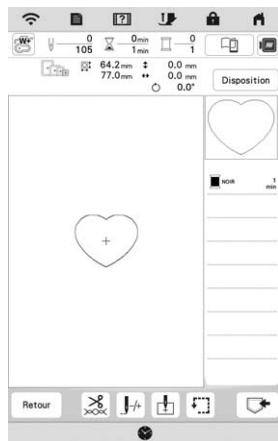

- 2 Brodez le même motif qu'à l'étape 1 sur le tissu de base.
- 3 Appliquez un renfort de broderie à deux faces sur l'envers du tissu de la pièce d'appliqué créée à l'étape 1. Fixez l'appliqué sur le tissu de base en faisant correspondre les formes.

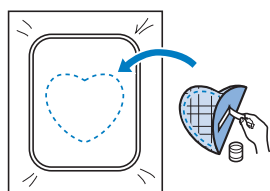

- 4 Sélectionnez un motif d'encadrement avec un point plumetis de forme identique à celle de l'appliqué. Brodez sur le tissu de la pièce d'appliqué et le tissu de base de l'étape 3 pour créer l'appliqué.

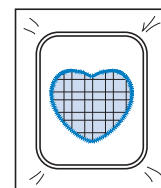
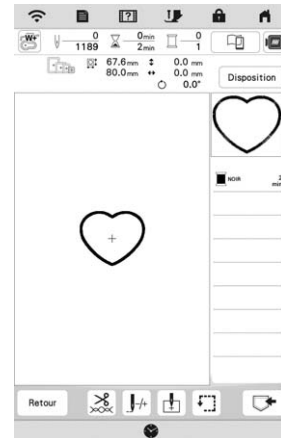

Méthode 2

- 1 Sélectionnez un motif d'encadrement avec un point droit et brodez-le sur le tissu de base.

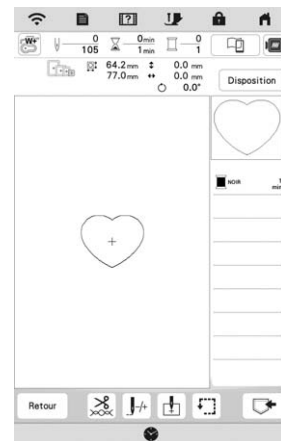

- 2 Placez le tissu de la pièce d'appliqué sur le motif brodé à l'étape 1 et brodez le même motif sur le tissu de la pièce d'appliqué.

* Vérifiez que le tissu de la pièce d'appliqué recouvre complètement la ligne de couture.

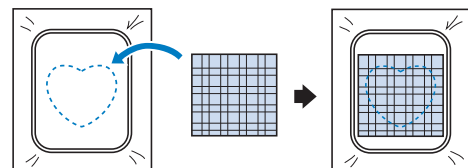

3 Broderie avancée

3 Retirez le cadre de broderie de l'unité de broderie et coupez le long de la couture extérieure du tissu de la pièce d'appliqué. Puis, remplacez le cadre de broderie sur l'unité de broderie.

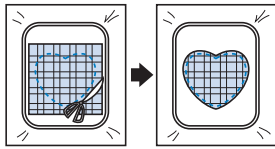

Remarque

- Ne retirez pas le tissu du cadre de broderie pour le couper. De même, veillez à ne pas tirer ni pousser sur le tissu. Sinon, il risque de se détendre dans le cadre.

4 Sélectionnez le motif d'encadrement au point plumetis de la même forme que l'appliqué et brodez le motif de points plumetis pour créer un appliqué.

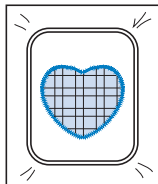
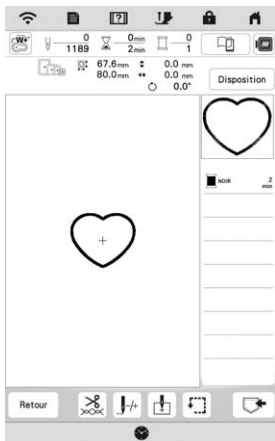

Broderie de motifs de broderie fractionnés

Il est possible de broder des motifs de broderie fractionnés avec PE-DESIGN version 7 ou ultérieure, ou PE-DESIGN NEXT. Les motifs de broderie fractionnés plus grands que le cadre de broderie sont divisés en plusieurs sections, qui se combinent pour former un motif entier une fois toutes les sections brodées.

Pour de plus amples détails relatifs à la création de motifs de broderie fractionnés et des instructions de broderie supplémentaires, reportez-vous au manuel d'instructions fourni avec PE-DESIGN version 7 ou ultérieure, ou PE-DESIGN NEXT.

1 Insérez le support USB contenant le motif de broderie fractionné créé, puis sélectionnez le motif de broderie. (page 80)

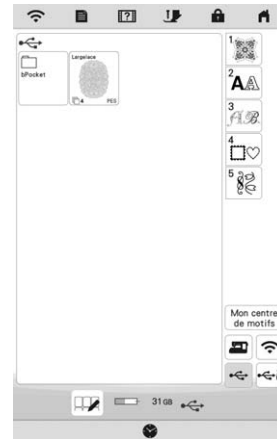

2 Sélectionnez la section à broder.

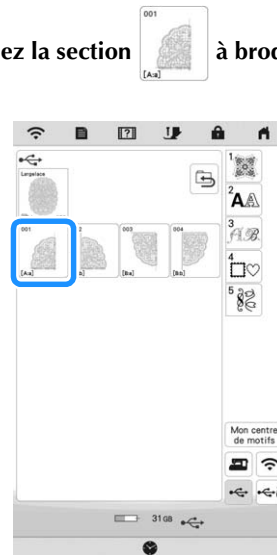

3 Appuyez sur **Régler**.

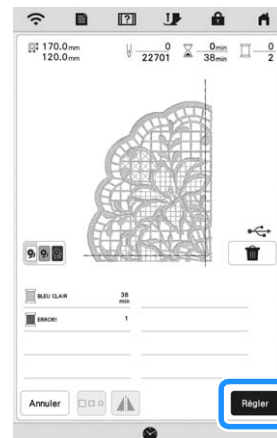

4 Au besoin, appuyez sur et modifiez le motif.

Appuyez sur pour afficher l'écran de broderie.

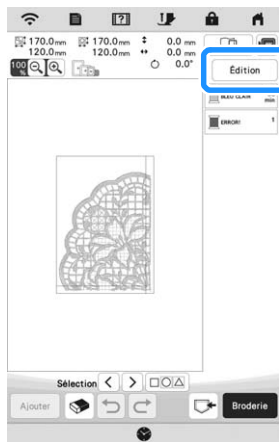

5 Brodez la section du motif.

6 Une fois la broderie terminée, l'écran suivant s'affiche.

Appuyez sur .

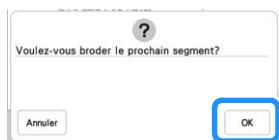

→ Un écran s'affiche, permettant de sélectionner une section du motif de broderie fractionné.

7 Répétez les étapes 2 à 6 pour broder les sections restantes du motif.



Chapitre **4**

Mon Centre de Motifs (My Design Center)





À PROPOS DE MON CENTRE DE MOTIFS (MY DESIGN CENTER)

Avec Mon Centre de Motifs (My Design Center), vous pouvez utiliser les fonctions énumérées ci-dessous :

- Fonctions dessinées à la main - création de motifs de broderie en dessinant sur l'écran à cristaux liquides
- Fonctions de chargement - création de motifs de broderie en transférant des données depuis une application ou un support USB.

Vous pouvez également combiner des motifs que vous avez créés à l'aide des motifs intégrés de la machine. Démarrez Mon Centre de Motifs (My Design Center) en

appuyant sur  dans l'écran d'accueil ou en appuyant sur  dans l'écran de sélection des motifs de broderie.

ÉCRAN DE TRACÉ DU MOTIF

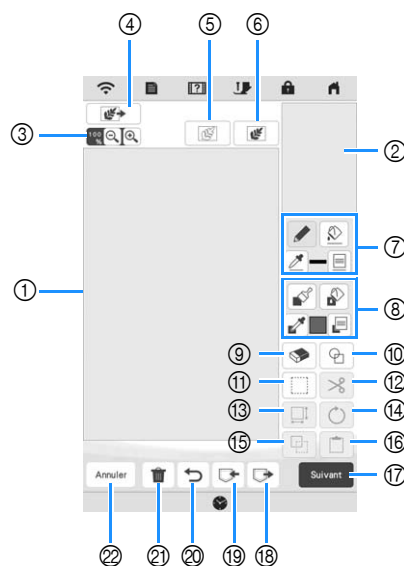























- ① Zone de tracé du motif
- ② Zone d'aperçu du motif

Mémo

- Les dimensions réelles de la zone du motif correspondent à la taille du cadre de broderie, qui est affiché dans la zone d'aperçu du motif. Il se peut que le motif que vous tracez soit plus grand que prévu. Redimensionnez-le après avoir converti le motif en motif de broderie.
- Lorsque le motif est agrandi de sorte que seule une partie apparaît dans la zone de tracé du motif, l'ensemble du motif s'affiche dans la zone d'aperçu du motif. Le cadre rouge dans la zone d'aperçu du motif indique la partie du motif affichée dans la zone de tracé du motif. Déplacez le cadre rouge dans la zone d'aperçu du motif à l'aide du stylet ou de votre doigt pour afficher la zone correspondante dans la zone de tracé du motif.

■ Fonction des touches



N°	Affichage	Description	Page
	Nom		
③		Permet d'agrandir le motif.	89
	Touche de loupe		
④		Permet de charger le tissu comme arrière-plan ou l'image comme référence lors de la création du motif. Vous pouvez charger le fichier image depuis l'application ou un support USB.	94
	Touche de chargement		
⑤		Permet de charger un dessin au trait puis de le modifier et de le convertir en données de broderie. Vous pouvez charger un dessin au trait depuis l'application ou un support USB pour créer le motif de broderie.	95
	Touche de dessin au trait		
⑥		Permet de charger une image puis de la modifier et de la convertir en données de broderie. Vous pouvez charger une image depuis l'application ou un support USB pour créer le motif de broderie.	97
	Touche de motif d'image		
⑦		Permet d'exécuter des traits et d'en définir la couleur. Vous pouvez sélectionner le type de trait, le type de point et la couleur dont vous avez besoin. Appuyez sur  pour choisir la couleur, le type de trait et le type de point à partir d'un trait du motif dans la zone de tracé du motif. La couleur choisie apparaît comme la couleur de trait sélectionnée à cet instant à côté de la touche et comme la couleur sélectionnée dans l'écran des propriétés du trait.	88
	Touche de l'outil d'exécution de traits		
⑧		Permet de peindre au pinceau et de définir la couleur. Vous pouvez sélectionner le type de pinceau, le type de remplissage et la couleur dont vous avez besoin. Les parties et traits peints au pinceau seront convertis sur le motif pour être brodés avec des points de remplissage. Appuyez sur  pour choisir la couleur, le type de pinceau et le type de remplissage à partir d'une région du motif dans la zone de tracé du motif. La couleur choisie apparaît comme la couleur de région sélectionnée à cet instant à côté de la touche et comme la couleur sélectionnée dans l'écran des propriétés de la région.	89
	Touche de l'outil de tracé de ligne à l'aide du pinceau		
⑨		Permet d'effacer les traits et les formes qui ont été dessinés. Vous pouvez sélectionner la taille/ forme de la gomme.	91
	Touche d'effacement		

N°	Affichage	Description	Page
	Nom		
⑩		Sélectionnez la forme d'estampille pour le tracé du motif.	90
	Touche d'estampille		
⑪		Sélectionnez une partie en vue de la déplacer avec votre doigt ou le stylet, de la copier, de la supprimer, de modifier la taille et de faire pivoter des traits et des formes qui ont été dessinés.	91
	Touche de sélection		
⑫		Permet de découper la partie sélectionnée.	—
	Touche Découpe		
⑬		Permet de modifier la taille de la partie sélectionnée.	99
	Touche de taille		
⑭		Permet de faire pivoter la partie sélectionnée.	—
	Touche de rotation		
⑮		Permet de copier la partie sélectionnée. La partie sélectionnée provisoirement peut être immédiatement tournée, agrandie, diminuée ou déplacée.	—
	Touche de copie		
⑯		Permet de coller dans la zone de tracé du motif une partie sélectionnée copiée à l'aide de la touche de copie ou une partie sélectionnée à l'aide de la touche Découpe.	—
	Touche Coller		
⑰		Permet de passer à l'écran de réglage des points.	—
	Touche Suivant		
⑱		Permet de rappeler les données d'images créées avec Mon Centre de Motifs (My Design Center) depuis la mémoire de la machine ou le support USB.	—
	Touche de rappel		
⑲		Permet d'enregistrer le motif en cours de création dans la mémoire de la machine ou sur le support USB.	—
	Touche de mémoire		
⑳		Permet d'annuler la dernière opération effectuée et de revenir à l'état précédent. Une opération est annulée chaque fois que vous appuyez sur cette touche.	—
	Touche d'annulation		
㉑		Permet d'effacer l'ensemble des traits et des formes et de commencer depuis le début. L'image d'arrière-plan aussi est effacée.	—
	Touche Effacer tout		
㉒		Permet de sortir de Mon Centre de Motifs (My Design Center). L'ensemble des traits et des formes est effacé lorsque vous appuyez sur cette touche.	—
	Touche d'annulation		

Avant de créer des motifs

L'aperçu fait paraître le motif plus petit qu'il n'est en réalité. Vous pouvez afficher la taille réelle du motif en définissant l'[Visualisation du cadre à broder].

À l'aide de l'[Visualisation du cadre à broder] dans l'écran de réglages, vous pouvez spécifier le cadre de broderie et le quadrillage séparément.

- 1 Appuyez sur  .
→ L'écran de réglages apparaît.
- 2 Appuyez sur  .
→ L'écran de réglages de broderie apparaît.
- 3 Affichez [Visualisation du cadre à broder] sur l'écran de réglages de broderie.
- 4 Sélectionnez l'affichage du cadre de broderie.

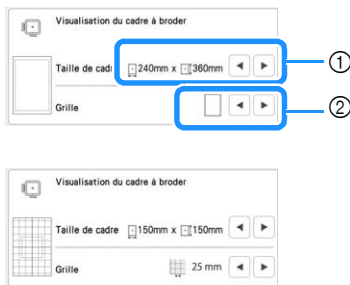

- ① Types de cadre de broderie
- ② Types de grilles

Exécution de traits

- 1 Appuyez sur  et exécutez des traits.

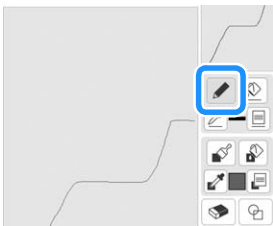

Mémo

- Lorsque vous appuyez sur , toutes les parties apparaissent dans l'arrière-plan pour augmenter la netteté des tracés à l'écran.

■ Définition des types de traits, de points et des couleurs

Vous pouvez définir ou modifier à tout moment les types de traits, les types de points et les couleurs. Vous pouvez également spécifier les types de traits, les types de points et les couleurs avant de les tracer.

- 1 Appuyez sur  pour définir les types de traits, les types de points et les couleurs.

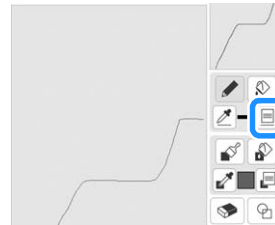



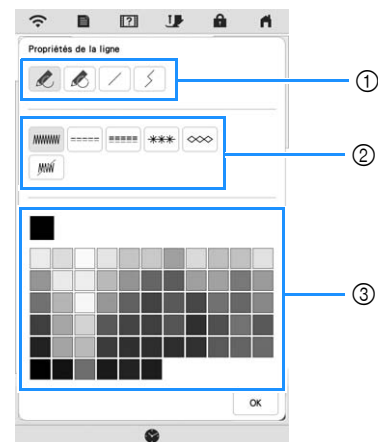

→ L'écran de réglages apparaît.









- ① Types de traits
- ② Types de points
- ③ Sélection de la couleur de trait : touchez la palette de couleurs pour activer la couleur du stylo.

Types de traits

	Trait à main levée avec l'extrémité ouverte.
	Trait à main levée avec fermeture automatique de l'extrémité.
	Trait droit avec une seule piqûre
	Trait droit changeant de sens en fonction du point sélectionné. Si le point final a été créé à proximité du point de départ, un objet fermé est créé.

Types de points

	Point zigzag
	Contour piqué
	Point triple
	Point de broderie à la mèche de bougie
	Point de chaînette
	Trait sans point en vue de la création d'une partie. La partie créée sera définie par le trait gris.

2 Appuyez sur pour revenir à l'écran de tracé du motif.

→ La barre de couleur sur la touche de l'outil de tracé s'affiche dans la couleur sélectionnée.

* L'apparence du trait ne change pas même si vous avez modifié le type de trait. Le type de trait spécifié peut être contrôlé sur l'écran de réglage des points.

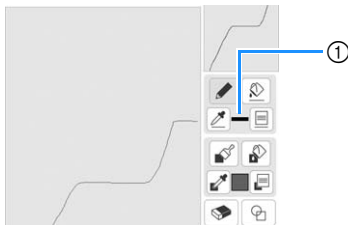



① Barre de couleur

3 Appuyez sur , puis sur le trait pour modifier sa couleur.

→ Le trait connecté s'affiche dans la couleur sélectionnée.

Mémo

- Appuyez sur  pour agrandir l'image lorsque vous ne parvenez pas à appuyer correctement sur le trait.
- Appuyez sur , puis sélectionnez une couleur dans la zone de tracé du motif pour appliquer la même couleur à d'autres lignes ou parties du motif.

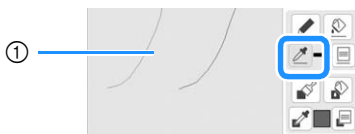

① Utilisez  pour sélectionner la couleur du trait.

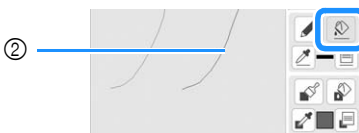

② Appuyez sur  pour changer la couleur du trait, puis sélectionnez le motif à modifier.

Tracé de parties

1 Appuyez sur et dessinez à l'aide du pinceau.



■ Définition des types de pinceaux et des couleurs de remplissage







1 Appuyez sur pour définir les types de pinceaux et les couleurs de remplissage.







- ① Types de pinceaux
- ② Types de points de remplissage
- ③ Sélection des couleurs de remplissage : touchez la palette de couleurs pour activer la couleur du pinceau.

Formes/tailles des pinceaux

	Carré	
	Arrondi	

	Petit	
	Moyen	
	Grand	

Types de points de remplissage

	Point de remplissage
	Point en pointillé
	Points décoratifs de remplissage Affiche l'écran de sélection de point, où une pression sur  permet de sélectionner un point.



Sélectionnez  lorsque vous ne souhaitez pas de point de remplissage.

2 Appuyez sur  pour revenir à l'écran de tracé du motif.

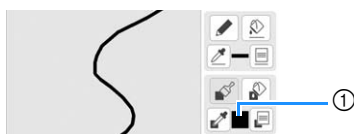

→ La barre de couleur de la touche du pinceau s'affiche dans la couleur sélectionnée. Si un point en pointillé ou un point de remplissage décoratif a été spécifié, le point s'affiche.





① Barre de couleur

3 Appuyez sur  et appuyez sur le trait exécuté à l'aide du pinceau pour modifier la couleur et le type de point de remplissage. Vous pouvez également définir la couleur et le type de point de remplissage pour une partie fermée composée de traits.

Mémo

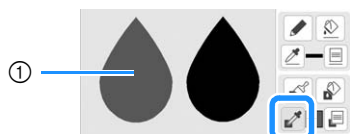
- Appuyez sur  pour agrandir l'image lorsque vous ne parvenez pas à appuyer correctement sur le remplissage.
- Appuyez sur , puis sélectionnez une couleur de motif dans la zone de tracé du motif pour appliquer cette couleur de remplissage à d'autres motifs.



① Utilisez  pour sélectionner la couleur de remplissage.



② Appuyez sur  pour changer la couleur de remplissage, puis sélectionnez le motif à modifier.

Utilisation de la touche d'estampille

1 Appuyez sur .

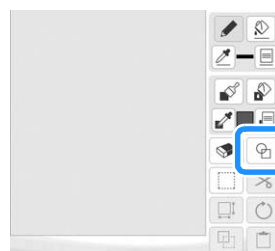

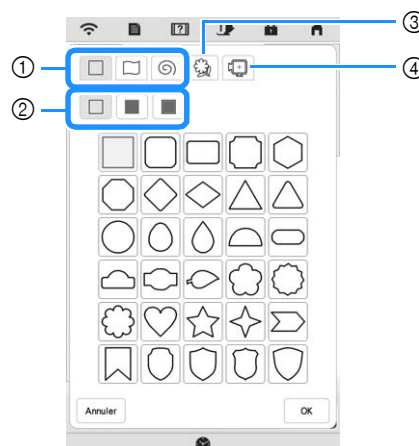

2 Sélectionnez un type et une forme d'estampille.









- ① Formes d'estampille
- ② Types d'estampilles
- ③ Contours mémorisés
- ④ Zones de broderie du cadre

Formes d'estampille

	Formes de base
	Formes fermées
	Formes ouvertes

Types d'estampille (pour les formes de base uniquement)

	Contour
	Point de remplissage
	Contour et point de remplissage

* Sélectionnez le contour () , le point de remplissage () ou le contour et le point de remplissage () d'une forme de base.

Contours mémorisés

	Des contours de motif de broderie peuvent être mémorisés comme formes d'estampille. Lorsque vous mémorisez des formes d'estampille, sélectionnez l'un des six derniers motifs de broderie utilisés. Si plus de six formes sont mémorisées, la plus ancienne est automatiquement effacée. Pour de plus amples détails relatifs à la mémorisation d'une forme d'estampille, reportez-vous à la section « Points décoratifs autour d'un motif de broderie (une fonction de quilting (courtepointe)) » à la page 101.
---	---



Zones de broderie du cadre

	Sélectionnez une zone de broderie afin de disposer le motif pour qu'il tienne dans un cadre de broderie.
---	--

* Appuyez sur **Annuler** pour revenir à l'écran de tracé du motif.

3 Appuyez sur **OK** pour définir l'estampille sélectionnée.

→ L'écran de tracé du motif s'affiche.

* Appuyez sur  ou  pour modifier la taille de la forme, la faire pivoter ou la déplacer vers la droite après l'avoir créée.

Utilisation de la touche d'effacement

1 Appuyez sur .

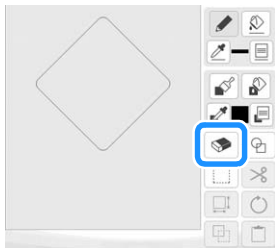

2 Sélectionnez la forme de la gomme.



→ L'écran de tracé du motif s'affiche.

3 Lorsque la touche apparaît sous la forme , faites-la glisser le long de la zone ou du trait.

Utilisation de la touche de sélection

Vous pouvez sélectionner la partie du motif à déplacer et/ou modifier. Certaines touches ne sont disponibles qu'une fois la partie sélectionnée.

1 Appuyez sur .

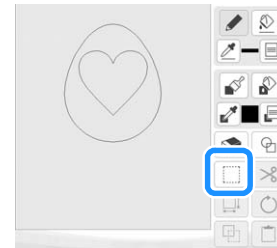

2 Sélectionnez la zone que vous souhaitez modifier.

* Pour sélectionner une zone à modifier, placez le stylet à un endroit dans l'écran et faites-le glisser pour créer un encadré rouge autour de la zone que vous souhaitez modifier.

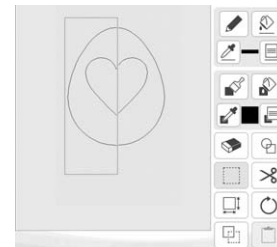

3 Modifiez le motif à l'aide des touches disponibles. (Reportez-vous à la section « Fonction des touches » à la page 87 pour des détails sur chaque fonction des touches.)

4 Appuyez sur **Suivant**, puis spécifiez le réglage du point.

ÉCRAN DE RÉGLAGE DES POINTS

Avant de créer le motif de broderie, spécifiez les réglages des points. Les traits du motif sont brodés avec divers points et les parties sont brodées avec des points de remplissage ou des pointillés. La couture des parties ayant été sélectionnée dans « Tracé de parties » à la page 89, spécifiez les valeurs des réglages détaillés.

Une fois les réglages spécifiés, appuyez sur pour créer le motif de broderie.

Spécification de réglages de points individuels

Dans l'écran de réglages des points, sélectionnez un motif pour spécifier ses réglages de points de trait et de partie. Si plusieurs motifs sont sélectionnés, les réglages sont appliqués à ces motifs.

■ Réglages de trait

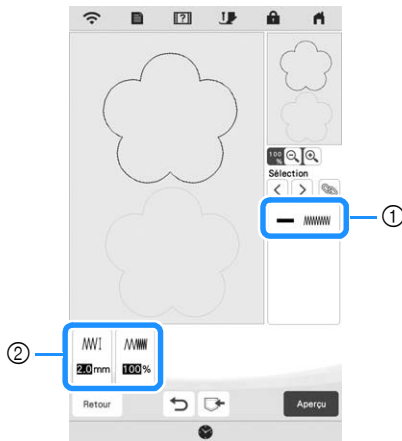

- ① Indique le type de point et la couleur pour le trait sélectionné.
- ② Indique les réglages de point pour le trait sélectionné.

Réglages des points du tracé

Sélectionnez le type de couture que vous souhaitez appliquer à votre dessin au trait, parmi le point zigzag (), le contour piqué (), le point triple (), le point de broderie à la mèche de bougie () et le point de chaînette ().

Point zigzag

Largeur des points zigzag	Indique la largeur du point.
Densité	Indique la densité du point.

Contour piqué /Point triple

* Ces deux points comprennent une réduction de l'étirement.

Longueur des points	Indique la longueur du point.
---------------------	-------------------------------

Point de broderie à la mèche de bougie

Taille	Augmente/réduit la taille du point.
Espacement	Indique l'espacement du point.

Point de chaînette

Taille	Augmente/réduit la taille du point.
Répétition	Définit la broderie répétée sur la même partie.

■ Réglages de la zone

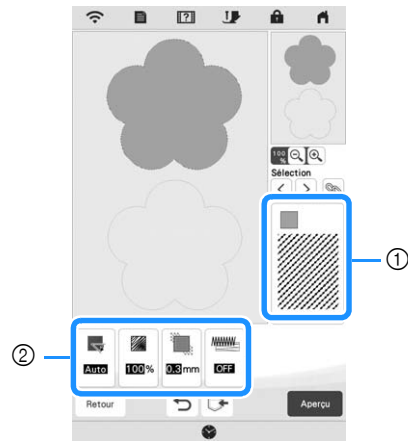

- ① Indique le type de point et la couleur pour la partie sélectionnée.
- ② Indique les réglages de points pour la partie sélectionnée.

Réglages des points de remplissage



Direction	Permet de spécifier le sens de broderie. Sélectionnez <input type="button" value="Man."/> pour modifier le sens des points de remplissage.
Densité	Spécifie la densité des points de remplissage.
Compensation d'étirement	Permet de corriger le rétrécissement du motif en raccourcissant ou en allongeant légèrement les points. Modifiez le réglage après avoir brodé le motif et vérifié le rétrécissement.
Réduction des étirements	Indiquez si vous avez besoin ou non de la réduction des étirements pour le tissu renforcé.



Réglages du point en pointillé

Longueur des points	Spécifie la longueur d'un point du pointillé.
Espacement	Spécifie l'espacement entre les points lors de la broderie en pointillé.
Distance	Spécifie l'écart par rapport au contour du motif.

Réglages des points de remplissage décoratifs

Taille	Augmente/réduit la taille du motif.
Direction	Spécifie l'angle de rotation du motif.
Contour	Indiquez avec les touches [ON] ou [OFF] si le contour doit aussi être converti en données de broderie. En sélectionnant [ON], l'excédent de fil peut se trouver réduit.

- 1 Utilisez   pour sélectionner le trait ou la partie à modifier.



→ À chaque pression de la touche   la mise en surbrillance du motif sélectionné se déplace dans l'ordre.

- 2 Sélectionnez le réglage à modifier, puis modifiez le réglage dans l'écran qui s'affiche. (Dans cet exemple, le sens de broderie sera modifié.)



→ L'écran de réglages apparaît.



- 3 Appuyez sur , puis utilisez   pour changer de sens.





- 4 Appuyez sur  pour appliquer le réglage.

- *  s'affiche dans l'onglet des réglages modifiés.
- * Modifiez les autres réglages en procédant de la même façon.

Spécification de réglages de points collectifs

Il est possible de modifier les mêmes réglages de points en même temps pour plusieurs motifs du même type.

- 1 Utilisez   pour sélectionner le point dont vous voulez modifier les réglages, puis appuyez sur .



→ Les mêmes traits ou parties de type de point seront sélectionnés en même temps.



- 2 Exécutez les étapes 2 à 4 de « Spécification de réglages de points individuels » à la page 92 pour modifier les réglages.

- 3 Appuyez sur  pour créer le motif de broderie.

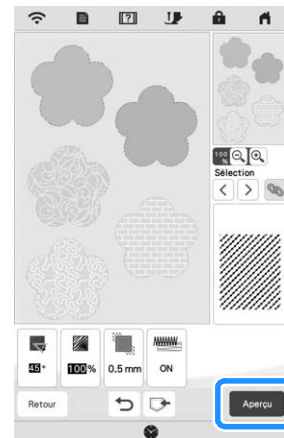

→ Lorsque le message suivant s'affiche, appuyez sur

.



- 4 Appuyez sur **Régler** pour afficher l'écran de modification du motif.

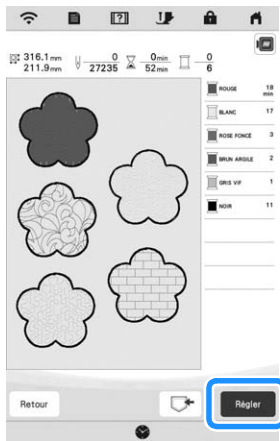

→ Lorsque le message suivant s'affiche, appuyez sur

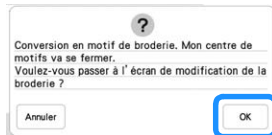

- ① : Permet de vérifier une vue agrandie du motif.
 ② : Permet d'enregistrer les données de broderie.

Chargement de l'image d'arrière-plan

Préparez le fichier de données de votre image préférée afin de pouvoir créer un motif de broderie. Chargez le fichier image depuis l'application ou un support USB.

- 1 Appuyez sur .



- 2 Sélectionnez le périphérique sur lequel sont enregistrées les données.



- 3 Sélectionnez ces données, puis appuyez sur **Régler** .



- 4 L'image sélectionnée apparaît en transparence dans la zone de tracé du motif.



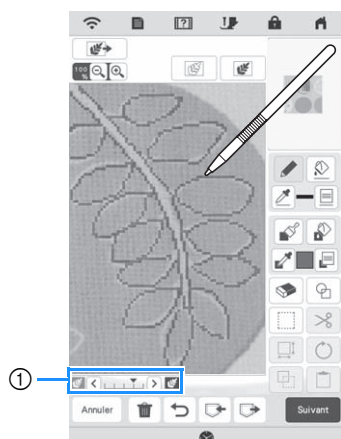

5 À l'aide du stylet fourni, appuyez sur , puis tracez des traits afin de dessiner l'image.

- * Pour plus de détails sur le tracé de traits, reportez-vous à la section « Exécution de traits » à la page 88.



① Réglage de la transparence

- * Appuyez sur  ou  pour régler la transparence de l'arrière-plan.

Chaque fois que vous appuyez sur , l'arrière-plan s'éclaircit et le trait s'assombrit. Chaque fois que vous appuyez sur , l'arrière-plan s'assombrit et le trait s'éclaircit.

6 Après avoir modifié le motif, appuyez sur pour spécifier les réglages du motif.

7 Appuyez sur pour créer le motif de broderie.

CONVERSION D'UN TRAIT

Vous pouvez créer des motifs personnalisés à partir de dessins. Vous pouvez créer des motifs en chargeant une image sur l'application ou un support USB.

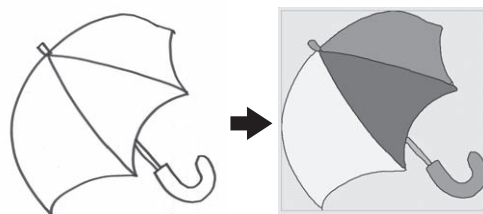

Dessins au trait recommandés pour la conversion d'un trait

- Utilisez des traits d'environ 1 mm d'épaisseur pour exécuter des dessins au trait nets.
- Les dessins au trait doivent être exécutés en respectant un contraste marqué.
- Si les traits sont trop courts ou trop rapprochés, ils ne seront pas chargés correctement.

Remarque

- Pour plus de détails sur la création de motifs à l'aide d'illustrations en couleur, reportez-vous à la section « CONVERSION D'ILLUSTRATIONS » à la page 97.
- Si la conversion des dessins ne correspond pas à vos attentes, vous pouvez modifier le motif dans Mon Centre de Motifs (My Design Center). Reportez-vous à la section « ÉCRAN DE TRACÉ DU MOTIF » à la page 86.
- Les dessins au trait ont été convertis sans reconnaissance de l'épaisseur des traits. Si vous souhaitez modifier l'épaisseur des traits, spécifiez-la dans l'écran de réglages. Reportez-vous à la section « ÉCRAN DE RÉGLAGE DES POINTS » à la page 92.
- Les dessins au trait sont convertis en traits noirs. Si vous souhaitez modifier les couleurs, spécifiez-les dans Mon Centre de Motifs (My Design Center). Reportez-vous à la section « Exécution de traits » à la page 88.

4

Mon Centre de Motifs (My Design Center)

Créer un motif avec conversion en trait

1 Appuyez sur .

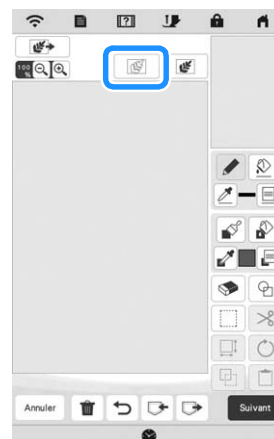

→ L'écran d'affichage de l'image apparaît.

2 Sélectionnez le périphérique sur lequel sont enregistrées les données.



3 Sélectionnez ces données, puis appuyez sur **Régler**.



4 Une fois le chargement effectué, spécifiez le [Niveau de détection de l'échelle de gris] dans l'écran si nécessaire.

Le [Niveau de détection de l'échelle de gris] permet de modifier le seuil noir/blanc de l'image.



- * Si vous ignorez comment les réglages doivent être modifiés, poursuivez sans spécifier de réglages et vérifiez les résultats.
- * Pour arrêter le chargement et revenir à l'écran de l'étape **2**, appuyez sur **Annuler**. L'image chargée est supprimée lorsque vous revenez à l'écran précédent.

5 Déplacez pour encadrer l'image du motif.

6 Appuyez sur **OK**.

→ L'écran de confirmation de l'image convertie s'affiche.

7 Dans l'écran de confirmation de l'image convertie, vous pouvez ajuster le [Niveau de détection de l'échelle de gris] au besoin.



① Les réglages pour les traits à broder s'affichent.

- * Si vous ignorez comment les réglages doivent être modifiés, poursuivez sans spécifier de réglages et vérifiez les résultats.
 - * : Permet d'agrandir l'image.
 - * **Aperçu de l'original** : Permet d'afficher l'image avant sa conversion. Comparez les images avant et après leur conversion, puis modifiez les réglages au besoin.
 - * **Retour** : Permet de retourner à l'écran précédent.
- Une fois les modifications appliquées aux réglages du [Niveau de détection de l'échelle de gris], **Régler**

devient **Réessayer**. Appuyez sur **Réessayer** pour vérifier que l'image apparaît comme vous le souhaitez.

8 Appuyez sur **Régler**.

→ L'écran de tracé du motif s'affiche.

9 Au besoin, modifiez l'image chargée.

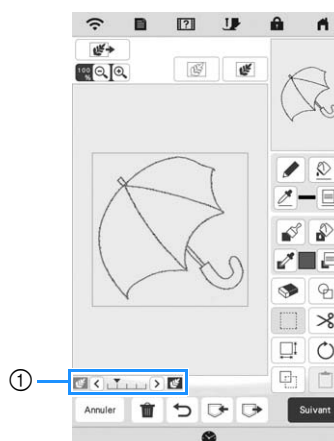

- * Une fois l'image chargée convertie en points, elle apparaît en arrière-plan dans l'écran de tracé du motif. Utilisez l'indicateur ① pour régler la transparence de l'arrière-plan. Chaque fois que vous appuyez sur , l'arrière-plan s'éclaircit et le trait s'assombrit. Chaque fois que vous appuyez sur , l'arrière-plan s'assombrit et le trait s'éclaircit.

CONVERSION D'ILLUSTRATIONS

Vous pouvez créer des motifs personnalisés à partir d'illustrations de couleur. Vous pouvez créer des motifs en chargeant une image sur l'application ou un support USB.

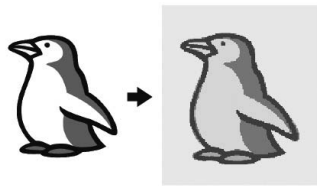

Illustrations recommandées pour la conversion d'illustrations

- Des illustrations dessinées de manière claire, sans dégradé, décoloration ni flou.
- Des illustrations correspondant à un carré de 5 mm de côté minimum
- Des illustrations correspondant à des images extrêmement simples

Créer un motif avec conversion d'une illustration

1 Appuyez sur .

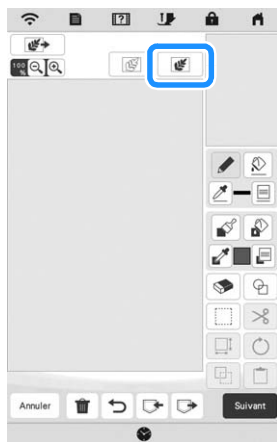

→ L'écran d'affichage de l'image apparaît.

2 Sélectionnez le périphérique sur lequel sont enregistrées les données.



3 Sélectionnez ces données, puis appuyez sur .



4 Une fois le chargement terminé, spécifiez les réglages nécessaires sur l'écran de confirmation de l'image chargée.

Modifiez les réglages pour ajuster l'image de façon à ce qu'elle puisse être facilement convertie en motif souhaité.

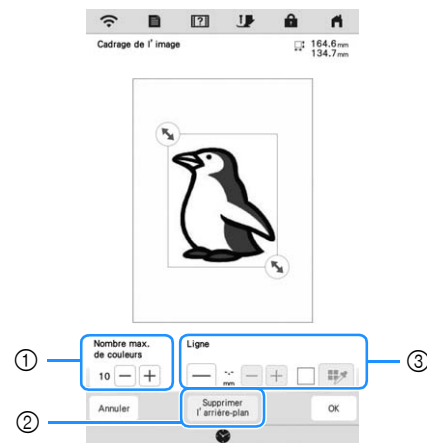

①	[Nombre max. de couleurs]	Le nombre de couleurs dans une image est réduit à un nombre inférieur à celui spécifié ici, puis le contour est extrait.
②	[Supprimer l'arrière-plan]	Permet d'indiquer si la couleur d'arrière-plan figure ou non parmi l'une des couleurs.
③	[Ligne]	Permet d'indiquer si le contour est détecté ou non comme trait. Un contour épais peut également être détecté comme partie. En cas de détection comme trait, son épaisseur et sa couleur peuvent être spécifiées.



* Pour arrêter le chargement et revenir à l'écran de l'étape 2, appuyez sur .

4

Mémo

- Appuyez sur  pour détecter le contour. L'épaisseur du trait peut être spécifiée entre 1,0 mm (1/16" / pouce) et 5,0 mm (3/16" / pouce).



- Appuyez sur  pour sélectionner la couleur du contour. Sélectionnez la couleur en la touchant ou en déplaçant l'icône  à l'aide de  dans l'écran de sélection des couleurs.





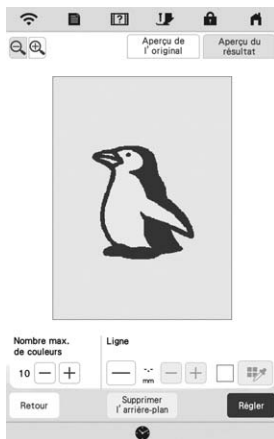

5 Déplacez  pour encadrer l'image du motif.

6 Appuyez sur .

→ L'écran de confirmation de l'image convertie s'affiche.

7 Sur l'écran de confirmation de l'image convertie, ajustez l'image au besoin comme à l'étape **4**.





- *  : Permet d'agrandir l'image.
 - *  : Permet d'afficher l'image avant sa conversion. Comparez les images avant et après leur conversion, puis modifiez les réglages au besoin.
 - *  : Permet de retourner à l'écran précédent.
- Une fois les modifications appliquées aux réglages décrits ci-dessus,  devient . Appuyez sur  pour vérifier que l'image apparaît comme vous le souhaitez.

8 Appuyez sur .

→ L'écran de tracé du motif s'affiche.

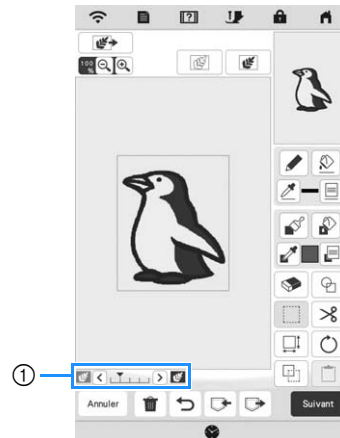
9 Au besoin, modifiez l'image chargée.



- * Une fois l'image chargée convertie en points, elle apparaît en arrière-plan dans l'écran de tracé du motif. Utilisez l'indicateur ① pour régler la transparence de l'arrière-plan. Chaque fois que vous appuyez sur , l'arrière-plan s'éclaircit et l'illustration s'assombrit. Chaque fois que vous appuyez sur , l'arrière-plan s'assombrit et l'illustration s'éclaircit.

POINTILLÉ

Notions élémentaires de piqué libre avec Mon Centre de Motifs (My Design Center)

Créez un dessin en pointillé avec la procédure de base.

Exemple :



Remarque

- Vous pouvez charger un dessin au trait pour créer un pointillé ou utiliser la fonction de conception d'image d'un motif de tissu et incorporer le pointillé.

1 Appuyez sur .

- * Vous pouvez également lancer la fonction en appuyant sur  sur l'écran de sélection de motif de broderie.

2 Appuyez sur .

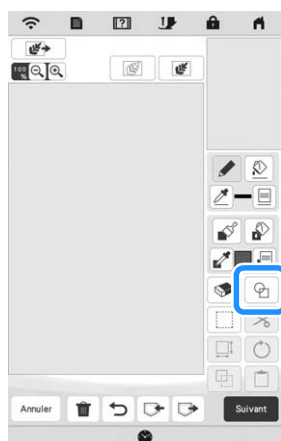

3 Sélectionnez la forme en carré, puis appuyez sur .

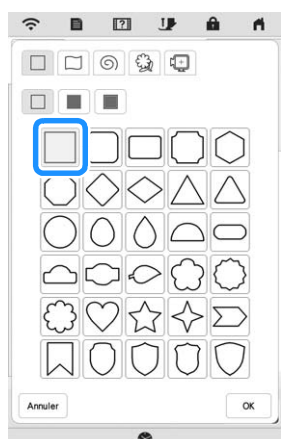

4 Appuyez sur .

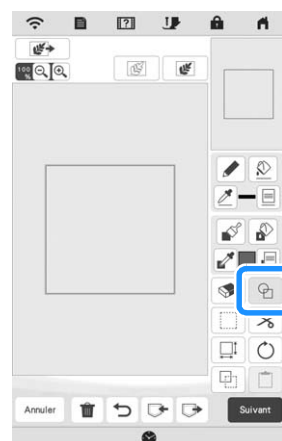

5 Sélectionnez la forme en cœur, puis appuyez sur .

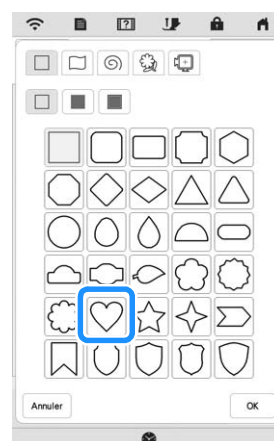

6 Appuyez sur .

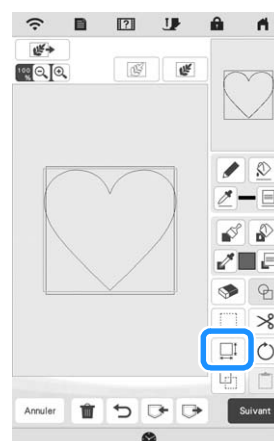

4

Mon Centre de Motifs (My Design Center)

7 Appuyez sur  jusqu'à ce que la forme en cœur tienne dans la forme en carré, puis appuyez sur .

8 Appuyez sur , puis sur .

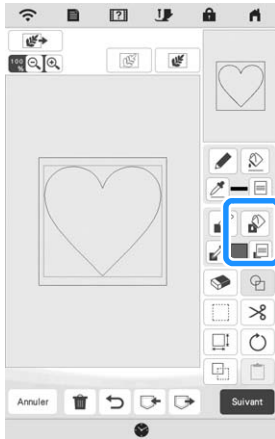

9 Appuyez sur , puis sélectionnez la couleur du point. Appuyez sur après avoir défini la couleur.

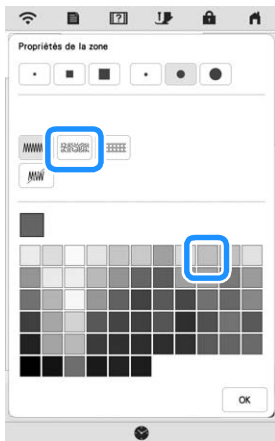

10 Sélectionnez la partie où vous souhaitez définir l'effet pointillé.

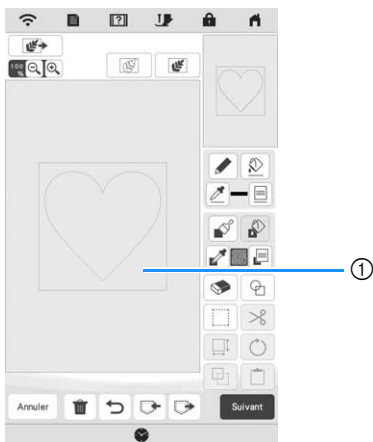

① Sélectionnez cette partie.

11 Appuyez sur .



12 Ajustez les réglages de pointillé pour créer l'effet voulu, puis appuyez sur .

* Pour de plus amples détails, reportez-vous à la « Spécification de réglages de points individuels » à la page 92.

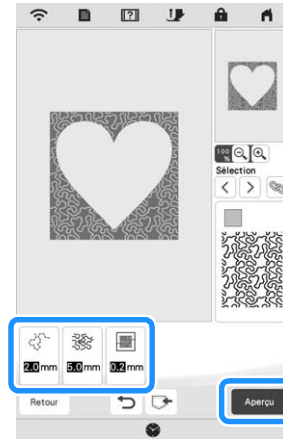

→ Lorsque le message suivant s'affiche, appuyez sur

.



- 13 Appuyez sur **Régler** pour convertir en broderie.

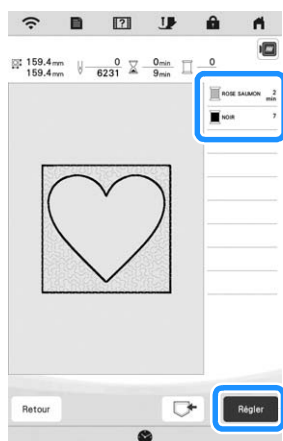

→ Lorsque le message suivant s'affiche, appuyez sur **OK**.

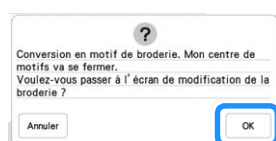



- 14 Exécutez la procédure décrite à la « MODIFICATION DES MOTIFS » à la page 42 pour modifier le motif comme vous le souhaitez.

Points décoratifs autour d'un motif de broderie (une fonction de quilting (courtepointe))

Mémo

- Pour obtenir un résultat optimal, réduisez la vitesse de broderie. (page 17)

Il est possible de créer du quilting (courtepointe) avec un pointillé autour d'un motif de broderie.

- 1 Placez la partie supérieure du tissu dans le cadre de broderie, puis fixez le cadre à la machine.
- 2 Appuyez sur  sur l'écran d'accueil et sélectionnez le motif autour duquel les points décoratifs vont être placés, puis appuyez sur  sur l'écran de modification de la broderie.

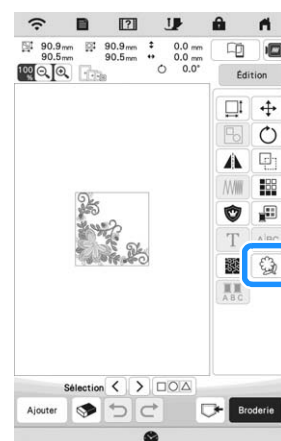



→ Le contour du motif s'affiche.

- 3 Réglez la distance et appuyez sur **Mémoire**.





→ Un message s'affiche, et le contour du motif est enregistré comme forme d'estampille dans Mon Centre de Motifs (My Design Center). Appuyez sur **OK**.



- 4 Appuyez sur **Broderie** pour aller à l'écran de broderie, puis brodez le motif au centre.
- 5 Retirez le cadre de broderie du chariot.
- 6 Prenez une photo du cadre de broderie à l'aide de l'application.
- 7 Fixez de nouveau le cadre de broderie au chariot.
- 8 Placez l'ouate et la partie inférieure du tissu en dessous du cadre de broderie.
- 9 Appuyez sur  dans l'écran d'accueil afin de lancer Mon Centre de Motifs (My Design Center).
- 10 Appuyez sur  pour charger le tissu brodé. Pour plus de détails, reportez-vous à la section « Chargement de l'image d'arrière-plan » à la page 94.



- 11 Appuyez sur , puis sur  pour rappeler la forme d'estampille enregistrée à l'étape 3, puis disposez-la sur le motif chargé.

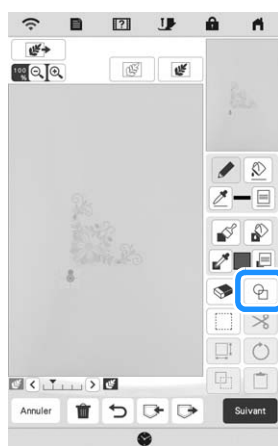

- 12 Utilisez une estampille ou un cadre rectangulaire pour déterminer la partie prévue pour la broderie.

Remarque

- Si la partie va être tracée à la main, veillez à tracer une forme totalement fermée. Si la partie n'est pas fermée, elle ne pourra être correctement fermée avec aucun des points de remplissage.



- 13 Utilisez les touches du pinceau pour sélectionner le point et la couleur des points décoratifs.



- 14 Remplissez la partie prévue pour la broderie à l'extérieur du contour de la forme d'estampille.



15 Définissez le type de trait pour le cadre et le motif sur

, puis appuyez sur **Suivant**.

- * Les réglages de points peuvent être ajustés dans l'écran de réglages des points. Pour de plus amples détails, reportez-vous à la « ÉCRAN DE RÉGLAGE DES POINTS » à la page 92.



16 Spécifiez l'espacement et la longueur de point dans l'écran de réglages des points, puis appuyez sur

Aperçu.



→ Vérifiez le motif, puis appuyez sur **Régler**.



17 Brodez le pointillé autour du motif de broderie.



Chapitre **5**
Annexe



ENTRETIEN ET MAINTENANCE

⚠ ATTENTION

- Veillez à débrancher le cordon d'alimentation de la machine avant de la nettoyer. Sinon, vous risquez une décharge électrique ou de vous blesser.

Si l'extérieur de la machine est sale, humidifiez légèrement un chiffon avec un détergent neutre, tordez-le, puis essuyez la surface de la machine. Une fois nettoyée à l'aide d'un chiffon humide, essuyez-la de nouveau avec un chiffon sec.

Si l'écran est sale, nettoyez-le doucement avec un chiffon doux et sec. Ne passez pas de chiffon humide sur l'écran à cristaux liquides. N'utilisez pas de solvants organiques ou des détergents.

Restrictions concernant l'application d'huile

Pour éviter de l'endommager, la machine ne doit pas être huilée par l'utilisateur. Lors de la fabrication de cette machine, la quantité d'huile nécessaire a été appliquée afin de garantir un fonctionnement correct et éviter d'avoir à appliquer régulièrement de l'huile.

En cas de problème, par exemple des difficultés à tourner le volant ou un bruit inhabituel, cessez immédiatement d'utiliser la machine et contactez votre revendeur Brother agréé ou le centre de service Brother agréé le plus proche.

Précautions concernant le rangement de la machine

Ne rangez pas la machine dans l'un des endroits indiqués ci-dessous, car cela risquerait de l'endommager (par exemple, apparition de rouille suite à de la condensation).

- * Exposition à des températures très élevées
- * Exposition à des températures très basses
- * Exposition à de fortes variations de température
- * Exposition à une forte humidité ou beaucoup de vapeur
- * Rangement à proximité d'une flamme, d'un chauffage ou d'un climatiseur
- * Rangement à l'extérieur ou exposition aux rayons directs du soleil
- * Exposition à des environnements très poussiéreux ou huileux

💡 Remarque

- Pour prolonger la durée de vie de la machine, mettez-la sous tension et utilisez-la régulièrement. Le rangement de la machine pendant une durée prolongée sans l'utiliser risque de diminuer son efficacité.

Nettoyage de la coursière

- 1 Appuyez sur  (Touche Position de l'aiguille) pour relever l'aiguille.
- 2 Mettez la machine hors tension.
- 3 Retirez l'aiguille et le pied-de-biche (page 30, page 108).
- 4 Retirez le capot du compartiment à canette.

- 5 Faites glisser le capot de la plaque à aiguille vers vous pour l'enlever.

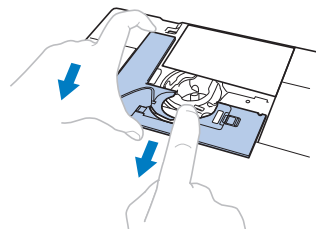

💡 Remarque

- Si l'unité de broderie est fixée, la plaque à aiguille peut être retirée lorsque le capot du compartiment à canette est retiré.

- 6 Saisissez le boîtier de la canette, puis soulevez-le légèrement vers l'extérieur.

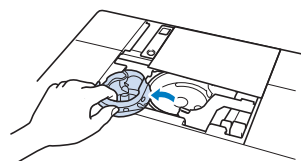

- 7 Utilisez la brosse de nettoyage ou un aspirateur pour retirer les peluches et la poussière du boîtier et du capteur de fil de la canette ainsi que de la zone environnante.

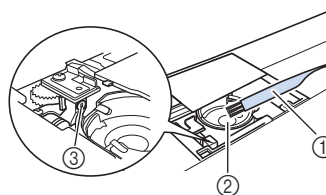

- ① Brosse de nettoyage
- ② Coursière
- ③ Capteur de fil de la canette

💡 Remarque

- N'appliquez pas d'huile sur le boîtier de la canette.
- Une accumulation de peluches et de poussière sur le capteur de fil de la canette risque d'empêcher le fonctionnement correct de ce dernier.

- 8 Insérez le boîtier de la canette de sorte que la marque ▲ du boîtier soit alignée avec la marque ● de la machine.

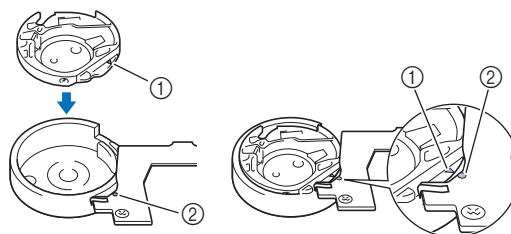

- * Alignez les marques ▲ et ●.

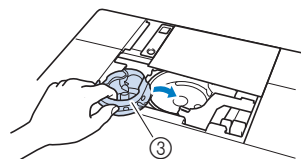

- ① Marque ▲
- ② Marque ●
- ③ Boîtier de la canette

* Veillez à ce que les points indiqués soient alignés avant d'installer le boîtier de la canette.

⚠ ATTENTION

- N'utilisez jamais de boîtier de la canette rayé, sinon le fil supérieur pourrait s'emmêler, l'aiguille pourrait se casser ou les performances de la machine pourraient être affectées. Pour un boîtier de la canette neuf, contactez votre centre de service Brother agréé le plus proche.
- Veillez à ce que le boîtier de la canette soit correctement installé, sinon l'aiguille risque de casser.

- 9 Insérez les taquets du capot de la plaque à aiguille dans la plaque à aiguille, puis remettez-le en place.

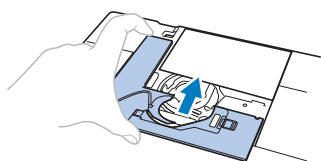

- 10 Remplacez le capot du compartiment à canette.

Nettoyage du coupe-fil dans la zone du boîtier de la canette

Le coupe-fil situé sous la plaque à aiguille doit être nettoyé. En cas d'accumulation de poussière ou de peluches sur le coupe-fil, il devient difficile de couper le fil en appuyant sur la touche (Touche Coupe-fil) ou via la fonction de coupure automatique du fil. Nettoyez le coupe-fil s'il devient difficile de couper le fil.

- 1 Suivez les étapes 1 à 5 de « Nettoyage de la coursière » pour retirer le capot de la plaque à aiguille.
- 2 Utilisez le tournevis fourni avec la machine pour dévisser et retirer la plaque à aiguille.

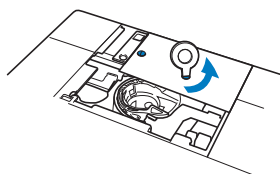

- 3 Utilisez la brosse de nettoyage ou un aspirateur pour éliminer les peluches et la poussière du coupe-fil à côté du boîtier de la canette.

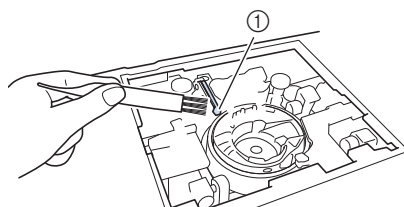

① Coupe-fil

⚠ ATTENTION

- Ne touchez pas le coupe-fil; vous risqueriez de vous blesser.

- 4 Aligned les deux trous de vis de la plaque à aiguille sur les deux trous du support de la plaque à aiguille, puis placez la plaque sur la machine.
- 5 Serrez légèrement au doigt la vis à droite de la plaque à aiguille. Utilisez ensuite le tournevis fourni pour serrer fermement la vis à gauche. Serrez enfin fermement la vis à droite.

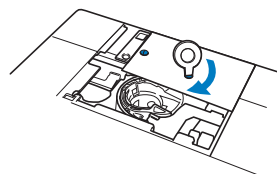

- 6 Remplacez le boîtier de la canette et le capot de la plaque à aiguille en suivant les étapes 8 à 10 dans la section « Nettoyage de la coursière ».

Changement du pied de broderie « W+ » avec pointeur à voyant lumineux

⚠ ATTENTION

- Lorsque vous fixez un pied de broderie, appuyez toujours sur sur l'écran. Vous risquez d'appuyer accidentellement sur la touche « Marche/Arrêt » et de vous blesser.
- Pour vos travaux de broderie, veillez à utiliser le pied de broderie « W+ » avec pointeur à voyant lumineux. Si vous n'utilisez pas le pied de broderie approprié, l'aiguille risque de le toucher, de se tordre, de se casser et de vous blesser.

- 1 Appuyez sur (Touche Position de l'aiguille) pour relever l'aiguille.
- 2 Appuyez sur pour verrouiller toutes les touches et tous les boutons.

* Si le message [Souhaitez-vous abaisser le pied-de-biche automatiquement?] s'affiche sur l'écran à cristaux liquides, appuyez sur pour continuer.

🔍 Remarque

- Avant de remplacer l'aiguille, recouvrez le trou de la plaque à aiguille avec du tissu ou du papier, pour empêcher l'aiguille de tomber dans la machine.

- 3 Relevez le levier du pied-de-biche.
- 4 Retirez le connecteur du pied de broderie « W+ » avec pointeur à voyant lumineux du connecteur à l'arrière de la machine.

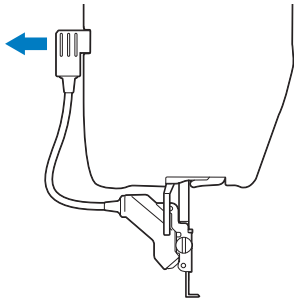

- 5 Desserrez la vis du pied de broderie à l'aide du tournevis en forme de disque fourni, puis retirez le pied de broderie « W+ » avec pointeur à voyant lumineux.

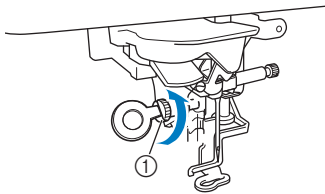

- 6 Positionnez le pied de broderie « W+ » avec pointeur à voyant lumineux sur la barre du pied-de-biche en alignant son encoche sur la grosse vis.

Vue latérale

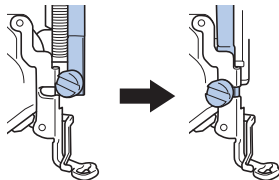

- 7 Maintenez le pied de broderie en place avec votre main droite, puis serrez fermement la vis du pied de broderie à l'aide du tournevis en forme de disque.

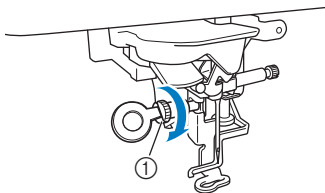

① Vis pour pied de broderie

⚠ ATTENTION

- Serrez fermement la vis du pied de broderie à l'aide du tournevis en forme de disque. Si la vis n'est pas suffisamment serrée, l'aiguille risque de toucher le pied de broderie et de vous blesser.

- 8 Branchez le connecteur du pied de broderie « W+ » avec pointeur à voyant lumineux dans la prise à l'arrière gauche de la machine.

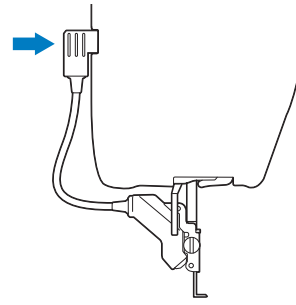

- 9 Appuyez sur  pour déverrouiller toutes les touches et boutons.

→ Toutes les touches et tous les touches de commande se déverrouillent et l'écran précédent s'affiche.

RÉGLAGE DE L'ÉCRAN

Le panneau tactile ne fonctionne pas correctement

Si l'écran ne répond pas correctement lorsque vous appuyez sur une touche (la machine n'effectue pas l'opération ou effectue une autre opération), suivez la procédure ci-dessous pour effectuer les réglages correspondants.

- 1 Maintenez votre doigt sur l'écran, mettez la machine hors tension, puis rallumez-la à l'aide de l'interrupteur d'alimentation principal.

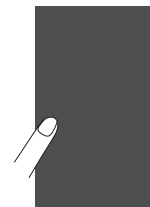

→ L'écran de réglage du panneau tactile s'affiche.

- 2 À l'aide du stylet fourni, touchez légèrement le centre de chaque signe +, dans l'ordre de 1 à 13.

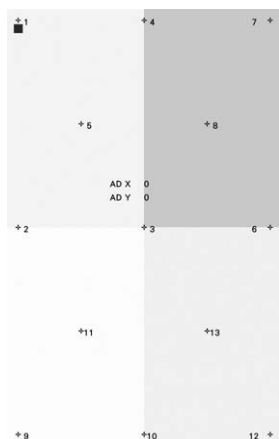

Remarque

- N'utilisez que le stylet fourni pour toucher l'écran. N'utilisez pas de crayon, d'aiguille ou tout autre objet pointu. N'appuyez pas trop fort sur l'écran. Sinon, vous risquez de l'endommager.

- 3 Mettez la machine hors tension, puis rallumez-la.

Remarque

- Si vous avez terminé le réglage de l'écran et si celui-ci ne répond toujours pas ou si vous ne parvenez pas à effectuer les réglages, contactez votre revendeur Brother agréé.

DÉPANNAGE

Si la machine ne fonctionne plus correctement, examinez les problèmes possibles suivants avant de l'envoyer en réparation.

Vous pouvez résoudre vous-même la plupart des problèmes. Pour une aide supplémentaire, le service d'aide en ligne Brother Solutions Center (Centre de solutions Brother) propose des réponses aux questions fréquemment posées et des conseils de dépannage régulièrement actualisés.

Consultez notre site « <http://s.brother/cpeab/> ».

Si le problème persiste, contactez votre revendeur Brother agréé ou le centre de service Brother agréé le plus proche.

Démêlage du fil par le dessous de la base du bobineur de canette

Si le bobinage de canette commence alors que le fil ne passe pas correctement par le disque de pré-tension, le fil risque de s'emmêler sous la base du bobineur de canette.

Déroulez le fil en effectuant la procédure suivante.



- 1 Fil
- 2 Base du bobineur de canette

⚠ ATTENTION

- Ne retirez pas la base du bobineur de canette même si le fil s'emmêle dessous. Vous risqueriez de vous blesser.

- 1 Appuyez sur pour arrêter le bobinage de la canette.



- 2 Coupez le fil avec des ciseaux à côté du disque de pré-tension.

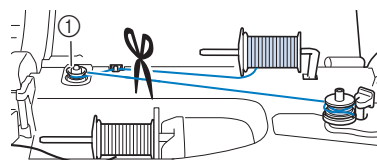

- 1 Disque de pré-tension

- 3 Poussez la commande du bobineur de canette vers la droite, puis relevez la canette à au moins 10 cm (4" / pouces) de l'axe.

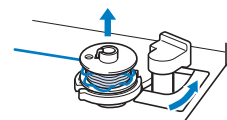

4 Coupez le fil à proximité de la canette pour retirer complètement la canette de l'axe. Tenez l'extrémité du fil de la main gauche et déroulez le fil dans le sens des aiguilles d'une montre en dessous de la base du bobineur de canette avec la main droite comme illustré ci-dessous.

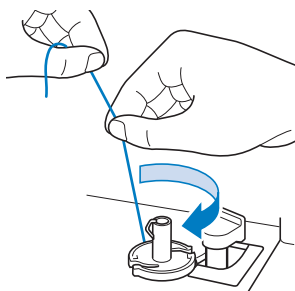

Liste des symptômes

Vérifiez les problèmes suivants avant de faire appel au service de dépannage. Si la page de référence est « * », contactez votre revendeur Brother agréé ou le centre de service Brother agréé le plus proche.

■ Préparatifs

Symptôme, Cause/solution	Référence
Impossible d'enfiler l'aiguille.	
L'aiguille ne se trouve pas dans la bonne position.	10
<ul style="list-style-type: none"> Appuyez sur (Touche Position de l'aiguille) pour relever l'aiguille. 	
L'aiguille n'est pas installée correctement.	30
L'aiguille est de travers, tordue ou la pointe est émoussée.	30
L'enfilage supérieur n'est pas correct.	28
Le crochet de l'enfileur de l'aiguille est tordu et ne passe pas par le chas de l'aiguille.	*
Le levier d'enfilage de l'aiguille ne peut pas être déplacé ou rétabli dans sa position d'origine.	*

Impossible de baisser le pied-de-biche avec le levier du pied-de-biche.

Vous avez levé le pied-de-biche à l'aide de la touche (Touche Releveur du pied-de-biche).	10
<ul style="list-style-type: none"> Appuyez sur (Touche Releveur du pied-de-biche) pour abaisser le pied-de-biche. 	

Le fil de la canette ne se bobine pas correctement sur la canette.

Le fil ne passe pas correctement par le guide-fil de bobinage de la canette.	24
La canette tourne lentement.	25

Symptôme, Cause/solution	Référence
Le fil sorti n'était pas correctement bobiné sur la canette.	24
La canette vide n'a pas été placée correctement sur la tige.	23

Lors du bobinage de la canette, le fil de la canette s'est enroulé sous la base du bobineur de canette.

Vous n'avez pas rebobiné correctement le fil de la canette lors du bobinage initial du fil sur la canette. Assurez-vous que le fil de la canette est convenablement placé dans les guides.	23
--	----

Impossible de faire sortir le fil de la canette.

L'aiguille est de travers, tordue ou la pointe est émoussée.	30
La canette n'est pas placée correctement.	26

La machine ne fonctionne pas.

Toutes les touches et tous les boutons ont été verrouillés par le biais de .	30, 107
--	---------

Aucune information ne s'affiche sur l'écran à cristaux liquides.

L'interrupteur d'alimentation principal n'est pas activé.	14
La fiche du cordon d'alimentation n'est pas insérée dans une prise électrique.	14

L'écran à cristaux liquides apparaît sombre.

La luminosité de l'écran n'est pas réglée.	16
--	----

Rien ne se passe, même si vous appuyez sur l'écran à cristaux liquides

Réglez l'écran.	108
L'écran a été verrouillé.	—
<ul style="list-style-type: none"> Appuyez sur l'une des touches suivantes pour déverrouiller l'écran. 	

L'écran à cristaux liquides est embué.

De la condensation s'est formée sur l'écran à cristaux liquides.	—
<ul style="list-style-type: none"> La buée se dissipe au bout d'un moment. 	

L'unité de broderie ne fonctionne pas.

L'unité de broderie n'est pas installée correctement.	34
Le cadre de broderie a été installé avant l'initialisation de l'unité.	34

Symptôme, Cause/solution	Référence
Le pointeur du pied de broderie « W+ » avec pointeur à voyant lumineux n'indique pas correctement la position	
Avec du tissu élastique épais, la position ne sera alignée de manière incorrecte qu'au niveau des parties relevées du tissu.	59
Avec un tissu dont la surface est très inégale, la position n'est pas correctement alignée. <ul style="list-style-type: none"> • L'indication du pointeur ne doit être utilisée qu'en référence. 	—

■ En fonctionnement

Symptôme, Cause/solution	Référence
La machine ne fonctionne pas.	
La touche « Marche/Arrêt » n'a pas été enfoncée.	10
Le pied-de-biche n'a pas été abaissé.	10

L'aiguille casse.	
L'aiguille n'est pas installée correctement.	30
La vis du support de l'aiguille n'est pas serrée.	31
L'aiguille est de travers ou tordue.	30
Vous utilisez la mauvaise aiguille ou le mauvais fil ou vous n'avez pas suffisamment préparé le tissu pour broder.	30, 55, 62
Le fil supérieur est trop tendu.	73
Vous avez tiré sur le tissu pendant la broderie.	—
Le couvercle de bobine n'est pas installé correctement.	28
Des rayures sont présentes autour de l'ouverture du pied-de-biche.	*
Des rayures sont présentes sur le boîtier de la canette.	*
L'aiguille est défectueuse.	30
Vous n'utilisez pas une canette conçue spécialement pour cette machine.	23
L'enfilage supérieur n'est pas correct.	28
La canette n'est pas placée correctement.	26
Le pied-de-biche n'est pas fixé correctement.	107
Le renfort n'est pas fixé sur le tissu brodé.	55
Le fil de la canette n'est pas bobiné correctement.	23

Le fil supérieur casse.	
L'enfilage n'est pas correct sur la machine. (Vous n'avez pas utilisé le bon couvercle de bobine ou il n'est pas bien enfoncé, le fil n'a pas été pris dans l'enfileur de barre de l'aiguille, etc.)	28
Le fil utilisé est emmêlé ou comporte des nœuds.	—
Le fil supérieur est trop tendu.	73
Le fil est emmêlé.	—

Symptôme, Cause/solution	Référence
L'aiguille est de travers, tordue ou la pointe est émoussée.	30
L'aiguille n'est pas installée correctement.	30
Des rayures sont présentes autour de l'ouverture du pied-de-biche.	*
Des rayures sont présentes sur le boîtier de la canette.	*
Vous utilisez la mauvaise aiguille ou le mauvais fil pour le tissu sélectionné.	30
Vous n'utilisez pas une canette conçue spécialement pour cette machine.	23
Le fil est fragilisé, pourri ou de mauvaise qualité.	—

Le fil est emmêlé sur l'envers du tissu.	
L'enfilage supérieur n'est pas correct.	28
Vous utilisez la mauvaise aiguille ou le mauvais fil pour le tissu sélectionné.	30

Le fil supérieur est trop serré.	
Le fil de la canette n'est pas installé correctement.	26

Le fil de la canette casse.	
La canette n'est pas placée correctement.	26
Le fil de la canette n'est pas bobiné correctement.	23
Des rayures sont présentes sur la canette ou elle ne tourne pas correctement.	26
Le fil est emmêlé.	—
Vous n'utilisez pas une canette conçue spécialement pour cette machine.	23

Le tissu fronce.	
L'enfilage du fil supérieur ou du fil de la canette est incorrect.	26, 28
Le couvercle de bobine n'est pas installé correctement.	28
Vous utilisez la mauvaise aiguille ou le mauvais fil pour le tissu sélectionné.	30
L'aiguille est de travers, tordue ou la pointe est émoussée.	30
La tension du fil n'est pas réglée correctement.	73
Le tissu et le renfort ne sont pas tendus dans le cadre de broderie.	56
Vous utilisez un renfort inadéquat ou insuffisant.	55

Le motif n'est pas brodé correctement.	
La tension du fil n'est pas correcte.	73
Le fil est emmêlé, par exemple dans le boîtier de la canette.	106

Symptôme, Cause/solution	Référence
Des points ont été sautés	
L'enfilage est incorrect dans la machine.	28
Vous utilisez la mauvaise aiguille ou le mauvais fil ou vous n'avez pas suffisamment préparé le tissu pour broder.	30, 55, 62
L'aiguille est de travers, tordue ou la pointe est émoussée.	30
L'aiguille n'est pas installée correctement.	30
L'aiguille est défectueuse.	30
De la poussière ou des peluches se sont accumulées sous la plaque à aiguille.	106

Absence de broderie	
L'aiguille est de travers, tordue ou la pointe est émoussée.	30
La canette n'est pas placée correctement.	26
L'enfilage supérieur n'est pas correct.	28

La machine émet un son aigu pendant la broderie	
L'aiguille est de travers, tordue ou la pointe est émoussée.	30
Des bouts de fil sont pris dans le boîtier de la canette.	106
L'enfilage supérieur n'est pas correct.	28
Vous n'utilisez pas une canette conçue spécialement pour cette machine.	23
Le boîtier de la canette présente des trous laissés par l'aiguille ou des rayures engendrées par les frottements.	106

L'aiguille touche la plaque à aiguille.	
La vis du support de l'aiguille n'est pas suffisamment serrée.	30
L'aiguille est de travers, tordue ou la pointe est émoussée.	30

Le volant est lent lorsque vous le tournez.	
Le fil est emmêlé dans le boîtier de la canette.	106

■ Après avoir effectué une opération

Symptôme, Cause/solution	Référence
La tension du fil n'est pas correcte.	
L'enfilage supérieur n'est pas correct.	28
La canette n'est pas placée correctement.	26
Vous utilisez la mauvaise aiguille ou le mauvais fil ou vous n'avez pas suffisamment préparé le tissu pour broder.	30, 55, 62
La tension du fil n'est pas réglée correctement.	73





Symptôme, Cause/solution	Référence
Le fil de la canette n'est pas bobiné correctement.	23
L'aiguille est de travers, tordue ou la pointe est émoussée.	30
Vous n'utilisez pas une canette conçue spécialement pour cette machine.	23



Le motif n'est pas brodé correctement.	
Le fil est emmêlé.	—
La tension du fil n'est pas réglée correctement.	73
Le tissu n'a pas été inséré correctement dans le cadre (le tissu n'était pas tendu, etc.).	56
Vous n'avez pas utilisé de renfort de broderie. <ul style="list-style-type: none"> Lorsque vous brodez sur des tissus élastiques, légers, à grosse trame ou sur des tissus susceptibles de provoquer un rétrécissement des motifs, utilisez toujours un renfort de broderie. Pour savoir quel renfort utiliser, contactez votre revendeur Brother agréé. 	55
Un objet se trouvait près de la machine et a été touché par le chariot ou le cadre de broderie pendant la broderie.	34
Le tissu à l'extérieur des bords du cadre interfère avec le bras et empêche l'unité de broderie de se déplacer. <ul style="list-style-type: none"> Fixez de nouveau le tissu dans le cadre de broderie de sorte que l'excédent se trouve de l'autre côté du bras et faites pivoter le motif de 180 degrés. 	56
Le tissu est trop lourd et l'unité de broderie ne peut pas se déplacer librement. <ul style="list-style-type: none"> Placez un livre épais ou un objet similaire sous la tête du bras pour soulever légèrement le côté le plus lourd et le maintenir horizontal. 	—
Le tissu pend sur le bord de la table. <ul style="list-style-type: none"> Si le tissu pend sur le bord de la table pendant la broderie, l'unité de broderie ne pourra pas se déplacer librement. Placez le tissu de façon à ce qu'il ne pende pas sur le bord de la table ou tenez-le pour éviter qu'il traîne. 	62
Le tissu est accroché quelque part. <ul style="list-style-type: none"> Arrêtez la machine et positionnez le tissu de sorte qu'il ne puisse pas être accroché. 	—
Le cadre de broderie a été retiré pendant le travail de broderie (par exemple, pour changer la canette). Le pied-de-biche a été heurté ou déplacé pendant le retrait ou la fixation du cadre de broderie ou l'unité de broderie a été déplacée.	66
Le renfort est mal fixé. Par exemple, il est plus petit que le cadre de broderie.	55

Des boucles apparaissent à la surface du tissu lors de la broderie	
La tension du fil n'est pas réglée correctement.	73
La tension du fil supérieur n'est pas réglée correctement pour la combinaison tissu/fil/motif utilisée. <ul style="list-style-type: none"> Utilisez le capot de la plaque à aiguille pour broderie. 	62
La combinaison boîtier de la canette/fil de la canette est incorrecte.	62

MESSAGES D'ERREUR

Vous trouverez ci-dessous des explications relatives aux messages d'erreur. Consultez-les au besoin (si vous appuyez sur  ou si vous refaites l'opération correctement après l'affichage du message, il disparaît).

	Messages d'erreur	Cause/solution
1	Fixez le cadre de broderie.	Ce message s'affiche lorsque la machine est prête à broder un motif, que la touche « Marche/Arrêt » est enfoncée et que le cadre de broderie n'est pas installé.
2	Impossible de changer la configuration des caractères.	Ce message s'affiche en cas de nombre excessif de caractères et lorsque la configuration de caractères courbes est impossible.
3	Impossible de broder car l'unité de broderie n'est pas installée. Mettez la machine hors tension, puis installez l'unité de broderie.	Ce message s'affiche lorsque vous appuyez sur la touche « Marche/Arrêt » et que la machine est en mode de broderie mais que l'unité de broderie n'est pas installée.
4	Impossible de reconnaître les données du motif sélectionné. Les données sont peut-être corrompues.	Ce message s'affiche lorsque les données du motif de broderie sélectionné risquent d'être corrompues.
5	Utilisez un cadre de broderie plus grand.	Ce message s'affiche lorsque la machine est en mode broderie, que le petit cadre est installé et que le motif sélectionné ne tient pas dedans.
6	Vérifiez l'enfilage supérieur et procédez de nouveau à l'enfilage.	Ce message s'affiche lorsque le fil supérieur est cassé ou mal enfilé et que vous appuyez sur la touche « Marche/Arrêt ».
7	Échec de sauvegarde du fichier.	Ce message s'affiche lorsque vous tentez d'enregistrer plus de 100 fichiers image de l'écran de réglages sur le support USB. Dans ce cas, supprimez un fichier du support USB ou utilisez un autre support USB.
8	Inclut un motif spécial qui ne peut pas être enregistré dans la mémoire externe. Enregistrez le motif dans la mémoire de la machine.	Ce message s'affiche lorsque vous essayez d'enregistrer sur un support USB un motif protégé par des droits d'auteur. Conformément aux lois sur les droits d'auteur, les motifs soumis à une interdiction de reproduction ou de modification ne peuvent pas être enregistrés sur un support USB. Si ce message s'affiche, enregistrez le motif dans la mémoire de la machine.
9	Abaissez le levier du pied-de-biche.	Ce message s'affiche lorsque vous appuyez sur la touche  (Touche Releveur du pied-de-biche) tout en relevant le levier du pied-de-biche/abaissant l'aiguille.
10	Veillez à ce que le cadre de broderie soit positionné le plus en arrière possible. VERROUILLEZ LE LEVIER DE SÉCURITÉ DU CADRE.	Ce message s'affiche lorsque le cadre de broderie est fixé.
11	Impossible d'ajouter d'autres motifs à cette combinaison.	Ce message s'affiche lorsque vous ne pouvez pas associer des motifs.
12	Espace mémoire insuffisant pour enregistrer le motif. Supprimez certains motifs ou utilisez un autre support.	Ce message s'affiche lorsque la mémoire est saturée et que le motif de broderie ne peut pas être mémorisé.
13	Espace mémoire insuffisant pour enregistrer le motif. Supprimer un autre motif?	Ce message s'affiche lorsque la mémoire est saturée et que le motif de broderie ne peut pas être mémorisé.
14	Voulez-vous annuler la sélection du motif en cours ?	Ce message s'affiche lorsque vous appuyez sur la touche  après avoir sélectionné un motif et que ce motif est sur le point d'être effacé.
15	Supprimer l'image sélectionnée?	Ce message s'affiche lorsque l'image est supprimée.
16	Souhaitez-vous remettre le chariot de broderie dans sa position précédente?	Ce message s'affiche lorsque vous remplacez le fil de la canette utilisé pour la broderie.
17	Souhaitez-vous rappeler et réutiliser la mémoire précédente?	Ce message s'affiche si la machine est mise hors tension en cours de broderie, puis remise sous tension. Appuyez sur  pour remettre la machine dans l'état dans lequel elle se trouvait avant sa mise hors tension (emplacement du motif et nombre de points). Suivez la procédure décrite sous « Si le fil casse ou que la canette n'a plus de fil pendant la broderie » à la page 66 pour aligner la position de l'aiguille et broder le reste du motif.
18	Souhaitez-vous revenir aux changements de couleur précédents?	Ce message s'affiche lorsque vous appuyez sur  lors de la modification des couleurs de fils.

	Messages d'erreur	Cause/solution
19	Souhaitez-vous séparer le motif d'encadrement combiné?	Ce message s'affiche lorsque vous faites tourner un motif combiné enregistré sur l'écran de broderie.
20	Le motif dépasse du cadre de broderie.	Ce message s'affiche lorsque la machine est en mode broderie et que la combinaison de motifs de caractères est trop grande pour tenir dans le cadre de broderie.
21	Le motif dépasse le cadre de broderie. Si vous souhaitez ajouter d'autres motifs, faites pivoter la combinaison de motifs.	Ce message s'affiche lorsque la machine est en mode broderie et que le motif de caractères combinés est trop grand pour le cadre de broderie. Vous pouvez faire pivoter le motif de 90 degrés et continuer à combiner des caractères.
22	Une maintenance préventive est recommandée.	Ce message s'affiche lorsque la machine a besoin d'une maintenance. Lorsque ce message s'affiche, il est recommandé de confier votre machine à un revendeur Brother agréé ou au centre de service Brother agréé le plus proche pour un contrôle de maintenance de routine. Ce message disparaît et la machine continue de fonctionner une fois que vous appuyez sur  . Mais il s'affichera encore plusieurs fois, jusqu'à ce que l'opération de maintenance appropriée soit effectuée.
23	Sélectionnez un motif.	Ce message s'affiche lorsque vous n'avez sélectionné aucun motif de broderie et que vous appuyez sur la touche « Marche/Arrêt ».
24	Réglez l'heure.	Ce message apparaît lorsque l'heure/la date n'a pas été définie. Réglez l'heure/la date. (page 14)
25	La canette est presque vide.	Ce message s'affiche lorsque le fil de la canette est presque épuisé. Bien qu'il soit possible de broder quelques points lorsque la touche « Marche/Arrêt » est enfoncée, remplacez immédiatement la canette par une canette pleine. Lorsque vous brodez, appuyez sur  , sur  , retirez le cadre de broderie, puis remplacez la canette par une autre remplie de fil de canette à broder. Si [Capteur de fil supérieur et de canette] dans l'écran de réglages généraux de la machine est défini sur [OFF], ce message ne s'affiche pas.
26	Le système de sécurité du bobineur de canette a été activé. Le fil est-il emmêlé?	Ce message s'affiche lorsque la canette est en cours de bobinage et que le moteur se bloque car le fil est emmêlé, etc.
27	Le chariot de l'unité de broderie va se déplacer. Éloignez vos mains, etc. du chariot.	Ce message s'affiche lorsque l'unité de broderie est en cours d'initialisation.
28	Le système de sécurité a été activé, car le moteur de l'axe principal a surchauffé. Le fil est-il emmêlé ?	Ce message s'affiche lorsque la température du moteur augmente et active ainsi le système de sécurité. Veuillez patienter jusqu'à ce que la température diminue. Si l'erreur persiste, veuillez contacter votre revendeur agréé Brother le plus proche.
29	Le système de sécurité a été activé, car le moteur de l'axe principal est grippé. Le fil est-il emmêlé ?	Ce message s'affiche lorsque le moteur se bloque car le fil est emmêlé ou pour d'autres raisons en rapport avec l'alimentation en fil.
30	Le système de sécurité a été activé en raison d'un dysfonctionnement du capteur de position de l'aiguille.	Ce message s'affiche lorsqu'une erreur est détectée au niveau du capteur de position de l'aiguille, activant ainsi le système de sécurité. Mettez la machine hors puis sous tension. Si le message continue de s'afficher, vous risquez d'endommager la machine. Contactez votre revendeur Brother agréé le plus proche.
31	L'enfilage du fil supérieur est peut-être incorrect. Recommencez l'enfilage de celui-ci.	Ce message s'affiche lorsque le fil supérieur n'a pas été enfilé correctement.
32	Le support USB a été changé. Ne le changez pas en cours de lecture.	Ce message s'affiche lorsque vous essayez de sélectionner un motif après modification du support USB dans lequel il est enregistré.
33	Pas de capot de plaque à aiguille. Fixez un capot de plaque à aiguille.	Ce message s'affiche lorsque le capot de la plaque à aiguille n'est pas fixé.
34	Cette fonction d'édition ne peut être utilisée lorsque le motif est en dehors de la ligne rouge. Utilisez cette fonction après avoir déplacé le motif.	Ce message s'affiche lorsque la machine est en mode de modification de la broderie et que vous essayez d'utiliser une fonction de modification alors que le motif n'est pas entièrement encadré en rouge.
35	Impossible d'utiliser ce fichier.	Ce message s'affiche lorsque le format du fichier n'est pas compatible avec cette machine. Vérifiez la liste des formats de fichier compatibles. (page 116)
36	Impossible d'utiliser ce fichier car il dépasse les capacités de données. Utilisez un fichier de taille adaptée.	Ce message s'affiche lorsque la taille du fichier dépasse la capacité de la mémoire de la machine. Vérifiez la taille et le format du fichier. (page 116)
37	Cette touche ne fonctionne pas lorsque l'aiguille est abaissée. Soulevez l'aiguille et appuyez de nouveau sur la touche.	Ce message s'affiche lorsqu'une touche de l'écran à cristaux liquides est enfoncée alors que l'aiguille est en position basse.
38	Impossible d'utiliser ce support USB.	Ce message s'affiche lorsque vous essayez d'utiliser un support incompatible.

	Messages d'erreur	Cause/solution
39	Ce support USB n'est pas compatible.	Ce message s'affiche lorsque vous essayez d'utiliser un support USB incompatible. Pour une liste des supports USB compatibles, consultez le site Web « http://s.brother/cpeab/ ».
40	Erreur de support USB	Ce message s'affiche lorsqu'une erreur se produit sur le support USB.
41	Utilisez le releveur du pied-de-biche pour abaisser ce dernier.	Ce message s'affiche lorsque vous appuyez sur une touche, p. ex. la touche « Marche/Arrêt » alors que le pied-de-biche est relevé.
42	Utilisez le releveur du pied-de-biche pour relever ce dernier.	Ce message s'affiche lorsque l'unité de broderie est installée, que la machine est mise sous tension et que l'aiguille est en position basse.

■ Le signal d'alarme retentit

Si l'opération est mal effectuée, une alarme retentit pour indiquer une erreur. Si l'opération est effectuée correctement, la machine émet un bip de confirmation.

Mémo

- Pour désactiver le bip de fonctionnement ou en modifier le volume, appuyez sur  puis modifiez le réglage de l'option [Volume du haut-parleur de la machine]. Pour plus de détails, reportez-vous à la page 16.

SPÉCIFICATIONS

		Élément	Spécification
Taille et poids	Machine (Boîte 1 sur 2)	Dimensions de la machine	Env. 612 mm (L) × 348 mm (H) × 321 mm (P) (env. 24-3/32" / pouces (L) × 13-11/16" / pouces (H) × 12-5/8" / pouces (P))
		Dimensions de la boîte	Env. 740 mm (L) × 620 mm (H) × 405 mm (P) (env. 29-1/8" / pouces (L) × 24-13/32" / pouces (H) × 15-15/16" / pouces (P))
		Poids de la machine	Env. 15 kg (env. 33,1 lb)
		Poids de la boîte (pour la livraison)	Env. 25,5 kg (env. 56,2 lb)
		Vitesse de broderie	70 à 1050 points par minute
		Aiguilles	Aiguilles pour machine à coudre à usage personnel (HA × 130)
	Unité de broderie (Boîte 2 sur 2)	Dimensions de l'unité de broderie	Env. 595 mm (L) × 139 mm (H) × 524 mm (P) (env. 23-7/16" / pouces (L) × 5-15/32" / pouces (H) × 20-5/8" / pouces (P))
		Dimensions de la machine lorsque l'unité de broderie est installée	Env. 916 mm (L) × 348 mm (H) × 524 mm (P) (env. 36-1/16" / pouces (L) × 13-11/16" / pouces (H) × 20-5/8" / pouces (P))
		Dimensions de la boîte	Env. 735 mm (L) × 620 mm (H) × 190 mm (P) (env. 28-15/16" / pouces (L) × 24-13/32" / pouces (H) × 7-15/32" / pouces (P))
		Poids de l'unité de broderie	Env. 4,6 kg (env. 10,1 lb)
		Poids de la boîte (pour la livraison)	Env. 6,8 kg (env. 15,0 lb)
Poids de livraison total (combinaison des 2 boîtes complètes)		Env. 32,7 kg (env. 72,1 lb)	
Précautions relatives aux données	Mémoire	Motifs de broderie	10 Mo
		Les images peuvent être importées sur la machine (Mon Centre de Motifs (My Design Center))	100 Mo
	Types de données	Motifs de broderie ^{*1}	.pes .phc .phx .dst .pen
Données pouvant être chargées en utilisant Mon Centre de Motifs (My Design Center)		.jpg .png .bmp	
Types de périphériques/ supports USB pris en charge ^{*2}	Motifs de broderie	<p>Vous pouvez mémoriser ou rappeler des données de broderie avec un support USB. Utilisez un support répondant aux caractéristiques suivantes.</p> <ul style="list-style-type: none"> • Lecteur Flash USB (support USB Flash) <p>Les données de broderie peuvent uniquement être rappelées.</p> <ul style="list-style-type: none"> • Supports USB CD-ROM, CD-R, CD-RW <p>Vous pouvez également utiliser les types de supports USB suivants avec le lecteur de cartes mémoire USB/module USB d'écriture sur carte.</p> <ul style="list-style-type: none"> • Carte Secure Digital (SD) • CompactFlash • Memory Stick • Smart Media • Carte Multi Media (MMC) • xD-Picture Card 	

		Élément		Spécification
Conditions du [Mode Éco] et du [Mode de prise en charge de l'arrêt]	[Mode Éco]	Temps disponible	OFF, 10 - 120 (minute)	
		Touche « Marche/ Arrêt »	Clignote en vert	
		Fonction suspendue	Éclairage de la machine, écran, pointeur à voyant lumineux	
		Après la récupération	La machine commence par l'opération précédente.	
	[Mode de prise en charge de l'arrêt]	Temps disponible	OFF, 1 - 12 (heure)	
		Touche « Marche/ Arrêt »	Clignote lentement en vert	
		Fonction suspendue	Toutes les fonctions	
		Après la récupération	Un message d'erreur s'affiche. Vous devez mettre la machine hors tension puis la remettre sous tension pour redémarrer.	
Fichiers images compatibles pour l'image d'économiseur d'écran	Format		Format JPEG (.jpg)	
	Taille du fichier		150 Ko maximum pour chaque image	
	Dimensions du fichier		1280 × 1280 pixels maximum (si la largeur est comprise entre 800 et 1279 pixels, l'image s'affiche à 800 pixels.)	
	Quantité prise en charge		5 maximum	
Vidéos pouvant être visionnées	Format de fichier MP4		vidéo - H.264/MPEG-4 AVC, audio - AAC	
	Taille		450 (H) × 800 (L)	
	Taille maximale du fichier		1 Go	

- *1
- L'utilisation de données autres que celles mémorisées avec nos systèmes de conception de données ou cette machine peut entraîner un dysfonctionnement de cette machine. Lorsque la machine est utilisée pour enregistrer un fichier avec une extension quelconque, il est enregistré sous la forme d'un fichier de données « .phx ».
 - Les données .dst s'affichent dans l'écran de liste de motifs par nom de fichier (l'image ne peut être affichée). Il se peut que le nom du fichier ne soit pas affiché en totalité selon le nombre de caractères qu'il possède. Les données Tajima (.dst) ne contenant pas d'informations de couleur de fil spécifiques, elles s'affichent avec notre séquence de couleurs de fils par défaut. Vérifiez l'aperçu et modifiez les couleurs de fil comme vous le souhaitez.
- *2
- Certains supports USB disponibles sur le marché risquent de ne pas être pris en charge par cette machine. Consultez notre site Web « <http://s.brother/cpeab/> » pour plus de détails.
 - Selon le type de périphérique/support USB utilisé, branchez-le directement dans le port USB de la machine ou branchez le lecteur/enregistreur de supports USB dans le port USB de la machine.
- * Certaines spécifications peuvent être modifiées sans avis préalable.

⚠ ATTENTION

- Lorsque vous utilisez des données de broderie différentes de nos motifs originaux, le fil ou l'aiguille risque de se casser si vous brodez avec une densité de point trop fine ou si vous brodez trois points superposés ou plus. Dans ce cas, utilisez l'un de nos systèmes de conception de données d'origine pour modifier les données de broderie.**

MISE À NIVEAU DU LOGICIEL DE VOTRE MACHINE

Vous pouvez utiliser un support USB pour mettre à niveau le logiciel de votre machine.

Lorsqu'une mise à jour est disponible sur le site « <http://s.brother/cpeab/> », téléchargez les fichiers en suivant les instructions du site Web et les étapes ci-dessous.

Remarque

- Lors d'une mise à jour logicielle à l'aide d'un support USB, assurez-vous que le support USB contient uniquement le fichier de mise à jour avant de commencer l'opération.

1 Mettez la machine sous tension tout en appuyant sur la touche  (Touche d'enfilage automatique).

2 Appuyez sur .

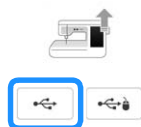

3 Insérez le support USB dans le port USB principal (supérieur) de la machine.

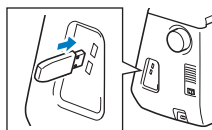

4 Appuyez sur .

→ Une fois la mise à niveau terminée, un message de confirmation s'affiche.

5 Mettez la machine hors tension, retirez le support USB puis remettez la machine sous tension.

INDEX

A

Accessoires	
options	13
Affichage des couleurs de fils	77
Aiguille	
remplacement de l'aiguille	30
Appliqué	
utilisation d'un motif d'encadrement de broderie	81
Appliqué de broderie	64

B

Bobineur de canette	10
Boîtier de la canette	
nettoyage	106
Broderie	
affichage des couleurs de fils	77
fonction de coupure automatique de fil (coupure de couleur d'extrémité)	76
fonction de coupure de fil (excédent de fil à couper)	76
fonction des touches	54
réglage de la vitesse	77
reprise de la broderie après une mise hors tension	67
sélection des motifs	36

C

Cadres de broderie	
fixation	58
mise en place du tissu	56
retrait	58
types	56
utilisation du gabarit	57
Canette	
bobinage	23
réglage	26
Capot de la plaque à aiguille pour broderie	62
Capot du compartiment à canette	10
Caractères alphabétiques	
broderie	38
Code du pied-de-biche	53
Combinaisons de couleurs préférées	52
Commande de bobinage de canette	25
Conditions d'utilisation	5
Connecteur de cordon d'alimentation	10
Cordon d'alimentation	14
Coupe-fil	10
Coursière	106
Couvercle de bobine	10

D

Dépannage	109
Didacticiel vidéo	19
Disque de pré-tension	10, 24, 26

E

Économiseur d'écran	18
Écran à cristaux liquides	10, 15
luminosité	16
Écran d'accueil	15
Enfilage du fil de la canette	
bobinage de la canette	23
réglage de la canette	26
Enfilage supérieur	
utilisation de la touche « Enfilage automatique »	28

F

Fil	
tension du fil	73
Fil métallique	28
Filet de la bobine	28
Fonction Color Shuffling (Couleurs aléatoires)	50
Fonction des touches	
broderie	54
Modification de la broderie	42

G

Gabarit	57
Grille d'aération	10
Guide-fil	10, 24, 26
Guide-fil de la barre de l'aiguille	10

H

Haut-parleur	16
Horloge	14

I

Interrupteur d'alimentation principal	10
---------------------------------------	----

L

Le signal d'alarme retentit	115
Lever du pied-de-biche	10

M

Mémorisation	
mémoire de la machine	80
motifs de broderie	80
Messages d'erreur	113
Mise à jour	118
Mode de prise en charge de l'arrêt	17
Mode Éco	17
Modification	
modification de la broderie	42
Modification de la broderie	
Fonction des touches	42
modification de la couleur des fils	49
motifs répétés	45
Mon Centre de Motifs (My Design Center)	86
Motifs de broderie	
broderie	62
caractères liés	78
mémorisation	80
modification	42
récupération	80
sélection	36
utilisation d'un motif d'encadrement pour créer un appliqué	81
vérification de l'emplacement	61
Motifs répétés	45

N

Nettoyage	
coursière	106

P

Palette de couleurs des fils	49
Pied de broderie « W+ » avec pointeur à voyant lumineux	107
Plaque à aiguille	10
Plaque du guide-fil	10, 25

Poignée de transport	10
Port USB	10
Porte-bobine	10
Porte-bobine supplémentaire	10, 23

R

Récupération	
mémoire de la machine	80
motifs de broderie	80
Réglages	
coupure de fil	76
coupure de fil automatique	76
réglages de broderie	17
réglages généraux	16
tension du fil	73
touche de réglages de la machine	16
Renfort	55
Repères de fils	47

S

Souris USB	23
Spécifications	116
Styler	109

T

Touche Coupe-fil	10
Touche d'aide de la machine	19
Touche d'enfilage automatique	10, 28
Touche d'essai	61
Touche d'image	44
Touche de bordure	45, 47
Touche de remplacement du pied-de-biche/de l'aiguille	30, 107
Touche Marche/Arrêt	10
Touche position de démarrage	78
Touche Position de l'aiguille	10
Touche Releveur du pied-de-biche	10
Touches de commande	10

U

Unité de broderie	34
-------------------------	----

V

Vidéos MPEG-4 (MP4)	20
Vis pour pied de broderie	10
Volant	10

Visitez notre site au <http://s.brother/cpeab/> pour obtenir du soutien et consulter la Foire aux questions (FAQ).



Assurez-vous d'avoir installé la dernière version du logiciel.
La dernière version inclut un certain nombre d'améliorations fonctionnelles.



Brother SupportCenter est une application mobile qui fournit les informations de support concernant votre produit Brother.

L'utilisation de cette machine n'est homologuée que dans le pays d'achat. Les entreprises Brother locales et leurs revendeurs ne prennent en charge que les appareils achetés dans leur propre pays.