

# GUIDE DE L'UTILISATEUR

SINGER SVCT 4020 ECO

ASPIRATEUR

220-240V ~50Hz 650W

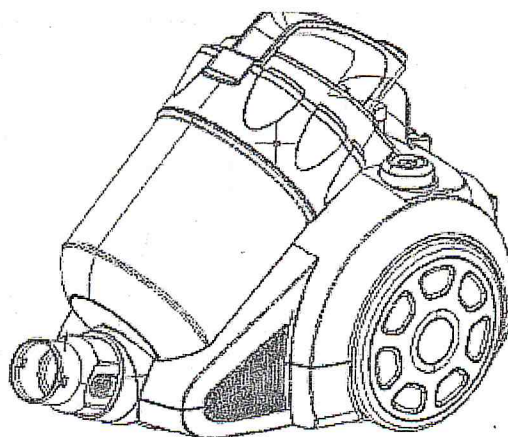

[www.singer.com](http://www.singer.com)

## CONSIGNES DE SÉCURITÉ IMPORTANTES

Lors de l'utilisation d'un appareil électrique, des précautions de base doivent toujours être suivies, y compris les suivantes:

### LIRE TOUTES LES INSTRUCTIONS AVANT D'UTILISER (CET APPAREIL)

**ATTENTION**-Pour réduire le risque d'incendie, de choc électrique ou de blessure:

1. Ne laissez pas l'aspirateur lorsqu'il est branché. Débrancher l'appareil lorsqu'il n'est pas utilisé et avant tout entretien.
2. Pour réduire le risque de choc électrique, ne pas utiliser à l'extérieur ou sur des surfaces humides.
3. Ne pas permettre l'usage comme jouet. Une attention particulière est nécessaire lorsqu'il est utilisé près des enfants.
4. Utiliser uniquement comme décrit dans ce manuel. Utiliser uniquement les accessoires recommandés par le fabricant.
5. Ne pas utiliser si le cordon ou la fiche est endommagé. Si l'aspirateur ne fonctionne pas comme il le devrait, s'il est tombé, endommagé, laissé à l'extérieur ou s'il est tombé dans l'eau, retourner-le à un centre de service.
6. Ne pas tirer ni porter par le cordon, ne pas utiliser le cordon comme une poignée, ne pas fermer une porte sur le cordon ou tirer le cordon le long de coins ou d'arêtes vives. Ne pas faire rouler l'aspirateur sur le cordon. Garder le cordon loin des surfaces chauffées.
7. Ne pas débrancher en tirant sur le cordon. Pour débrancher, saisir la fiche et non pas le cordon.
8. Ne pas manipuler la fiche ou l'aspirateur avec les mains mouillées.
9. Ne rien insérer dans les ouvertures. Ne pas utiliser l'aspirateur si les ouvertures sont bloquées. Assurez-vous qu'elles soient dégagées de poussière, des peluches, des cheveux et de tout autre chose qui pourrait réduire la circulation de l'air.
10. Garder les cheveux, les vêtements amples, les doigts et toutes les parties du corps loin des ouvertures et des pièces mobiles.
11. Éteindre toutes les commandes avant de débrancher.
12. Redoubler de prudence lors du nettoyage des escaliers.
13. Ne pas utiliser pour aspirer des liquides inflammables ou combustibles comme l'essence, ni dans des endroits où ils peuvent être présents.
14. Tenez la fiche lorsque vous enroulez le cordon. Ne pas laisser la fiche fouetter lors du rembobinage.
15. Débrancher l'appareil avant de brancher le tuyau.
16. Ne pas ramasser des objets qui brûlent ou fument comme les cigarettes, les allumettes ou les cendres chaudes.
17. Ne pas utiliser sans que le sac à poussière et/ou le filtre ne soient en place.
18. Si le cordon d'alimentation est endommagé, il doit être remplacé par le fabricant ou son agent de service ou une personne de qualification similaire afin d'éviter un danger.

## CONSERVEZ CES INSTRUCTIONS

**ATTENTION**-pour réduire le risque de choc électrique, cet appareil est muni d'une fiche polarisée (une lame est plus large que l'autre). Cette fiche ne s'insère dans une prise polarisée que dans un sens. Si la fiche ne s'insère pas complètement dans la prise, inversez la fiche. Si elle ne rentre toujours pas, contactez un électricien qualifié pour installer une prise adéquate, ne pas modifier la fiche de quelque façon que ce soit.

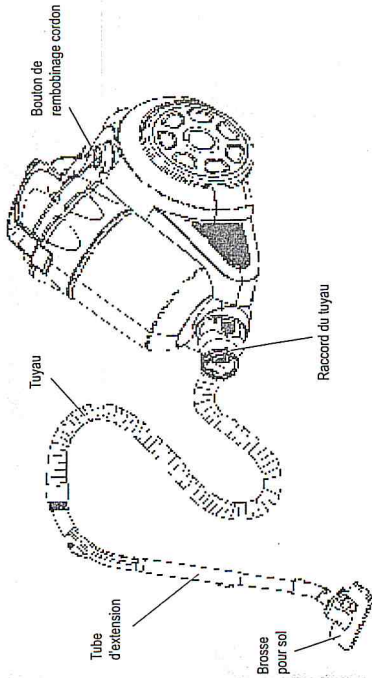

## MESURES DE PRÉCAUTION

Si l'ouverture qui aspire l'air, le tuyau d'aspiration ou le bâton tube télescopique sur le tuyau sont bloqués, il faut éteindre l'aspirateur immédiatement. Nettoyer d'abord la substance bloquée avant d'essayer d'allumer l'aspirateur à nouveau.

1. Ne pas faire fonctionner l'aspirateur trop près des appareils de chauffage et de sources de chaleur comme les radiateurs, les mégots de cigarettes, etc.

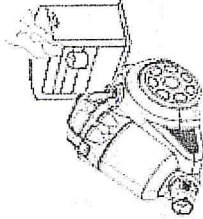

2. Avant d'insérer la fiche dans la paroi de contact, assurez-vous que votre main est sèche.



3. Avant de commencer à utiliser l'aspirateur, supprimer les objets volumineux ou pointus qui se trouvent sur le sol afin d'éviter que le filtre en papier ne soit endommagé.

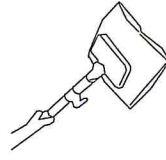

4. Lorsque vous voulez retirer la fiche de la paroi de contact, faites-le à la fiche elle-même et non par l'intermédiaire du câble électrique.

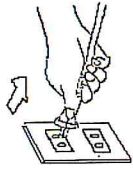

Cet aspirateur est équipé d'une fiche et d'un câble qui enroule automatiquement. Si quelque chose est endommagé, la prise et le câble doivent être réparés par un réparateur qualifié ou un électricien.

#### MONTAGE DE L'ASPIRATEUR

Retirer toujours la fiche de la prise de courant avant de monter ou de retirer les accessoires !

##### 1. Branchement de l'aspirateur

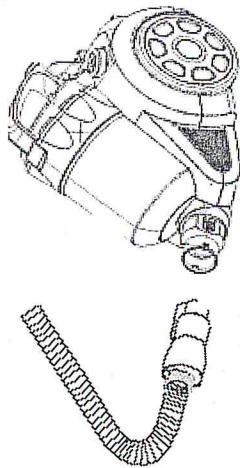

- Monter ou retirer le tuyau souple

Montage:

Insérer le tuyau souple dans le conduit d'admission d'air à l'avant de l'appareil. Appuyer jusqu'à ce qu'il s'enclenche en position

Retirer :

Retirer la fiche de la prise de courant. Pour libérer le tuyau flexible tirer-le fermement par le conduit d'admission d'air.

- Montage des tubes d'extension et des accessoires

a. Montage du tube d'extension à la poignée.

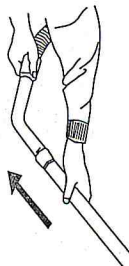

b. Montage des tubes d'extension.

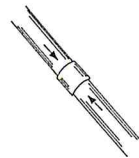

c. Montage de la brosse au tube d'extension.

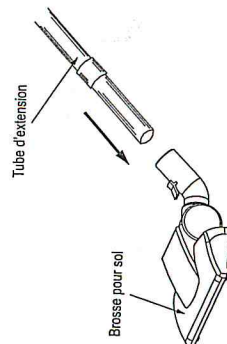

d. Montage de la brosse pour sol idéal pour le nettoyage quotidien des tapis et des sols durs.

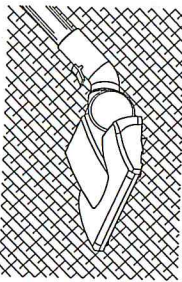

Nettoyage du tapis

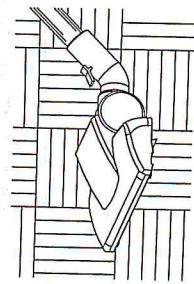

Nettoyage du sol dur

##### 2. L'utilisation des outils de nettoyage

Le suceur plat et la brosse à épousseter se trouvent sur le porte-accessoires.

- Suceur plat:

Pour les radiateurs, les crevasses, les coins, les plinthes et entre les coussins.

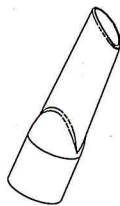

- La brosse à épousseter est utilisée pour les meubles, les stores, les abat-jours et les étagères



- La petite brosse est utilisée pour nettoyer le canapé.



#### MODE D'EMPLOI

Avant d'utiliser l'appareil, dérouler le cordon d'une longueur suffisante et insérer la fiche dans la prise de courant. Une marque jaune sur le cordon d'alimentation indique la longueur idéale du cordon. Ne pas dérouler le cordon au-delà de la marque rouge.

1. Appuyer sur le bouton ON/OFF pour mettre l'appareil en marche.

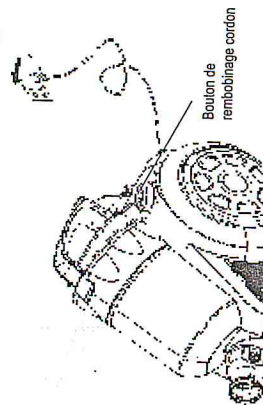

2. Pour rembobiner le cordon d'alimentation, appuyez sur le bouton de rembobinage avec une main et guider le cordon avec l'autre main afin de s'assurer qu'il ne frotte pas et ne cause pas des dommages.

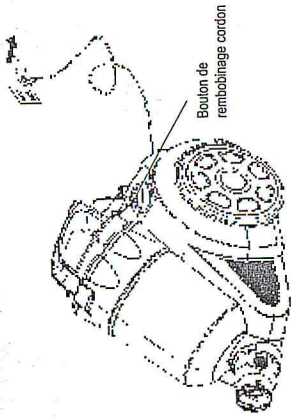

3. Pour T4020E, faites glisser l'interrupteur d'alimentation électronique pour contrôler l'aspiration de l'aspirateur.

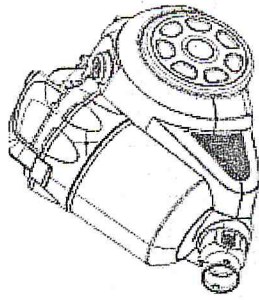

#### MAINTENANCE

1. Renverser les ordures du compartiment à poussière sous-ensemble entièrement installé.
  - Utiliser toujours l'aspirateur avec le compartiment à poussière sous-ensemble entièrement installé.
  - Le bac à poussière doit être vidé si la fenêtre de l'indicateur du filtre tourne entièrement en rouge lorsque l'aspirateur fonctionne à la puissance maximale et le suceur est soulevé du sol.

1. Après avoir retiré le tube flexible, maintenez la poignée et tournez le bouton de verrouillage.

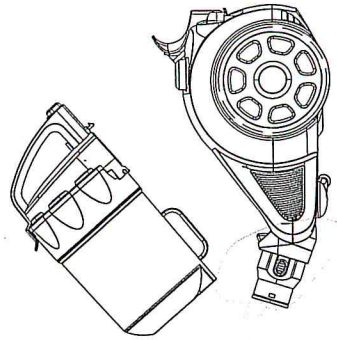

2. Retirez le godet à poussière

3. Appuyez sur le verrou du couvercle intérieur du godet à poussière.

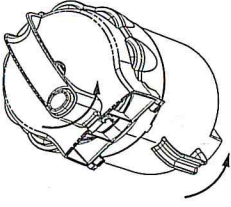

4. Emportez le godet à poussière en verre et déversez les ordures.

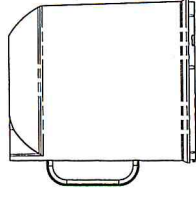

5. Remettez à sa place le compartiment à poussière sous-ensemble jusqu'à ce qu'il soit verrouillé.

#### 2. Nettoyage et remplacement du filtre ou HEPA

- Le filtre pour l'entrée d'air doit être nettoyé au moins deux fois par an ou quand il devient visiblement solide.
- Nettoyez le HEPA pour la sortie d'air quand vous voyez qu'il est rempli.
- Le HEPA pour l'entrée d'air et le filtre pour la sortie d'air sont changés.
- Utilisez toujours l'aspirateur avec les filtres et HEPA installés.
- Sinon, le résultat peut être l'aspiration réduite ou le moteur endommagé.
- Débrancher le cordon de la prise électrique avant de nettoyer le filtre.
- Ne pas utiliser une machine à laver pour rincer le filtre.
- Ne pas utiliser le sèche-cheveux pour sécher le filtre

Nettoyage et remplacement du filtre et du HEPA pour l'entrée d'air

- 1- Retirez l'assemblage du filtre HEPA.

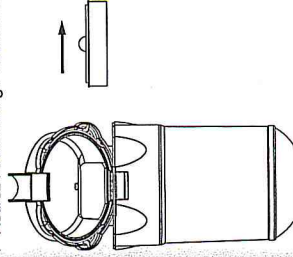

2. Rincez le support et HEPA dans l'eau tiède et séchez le filtre et le HEPA complètement. (Le filtre HEPA est rincé à la brosse.)

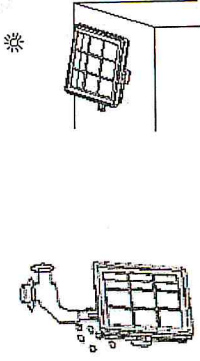

3. Rincer l'éponge à l'eau tiède et sécher l'éponge complètement.

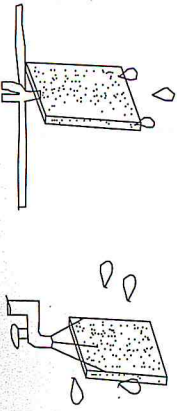

### 3. Remplacement du filtre HEPA

1. Ouvrez le couvercle du filtre HEPA.
2. Quand vous ouvrez le couvercle du filtre HEPA, utilisez vos deux doigts en tirant sur le HEPA, puis en tirant le HEPA vers le haut.
3. Retirez le filtre HEPA et remplacez par un filtre propre
4. Fermez le couvercle du filtre HEPA

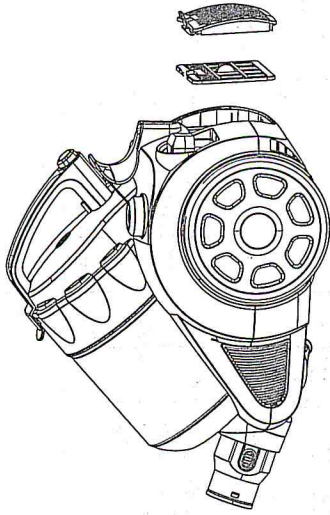

# BRUGERVEJLEDNING

SINGER SVCT 4020 ECO  
STØVSUGER

220-240V ~50Hz 650W

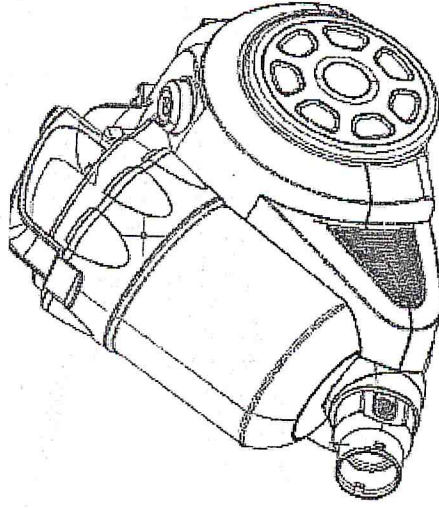

### TECHNICAL SPECIFICATIONS:

Type	VC-T4020E-1
Charge nominale (V)	230-240
Fréquence nominale (Hz)	50
Puissance absorbée nominale(W)	1800-2000
Aspiration maximale(Kpa)	24.5
Yawp(dB)	80