

brother

Máquina de bordar

Manual de instrucciones

Product Code (Código de producto): 884-T13

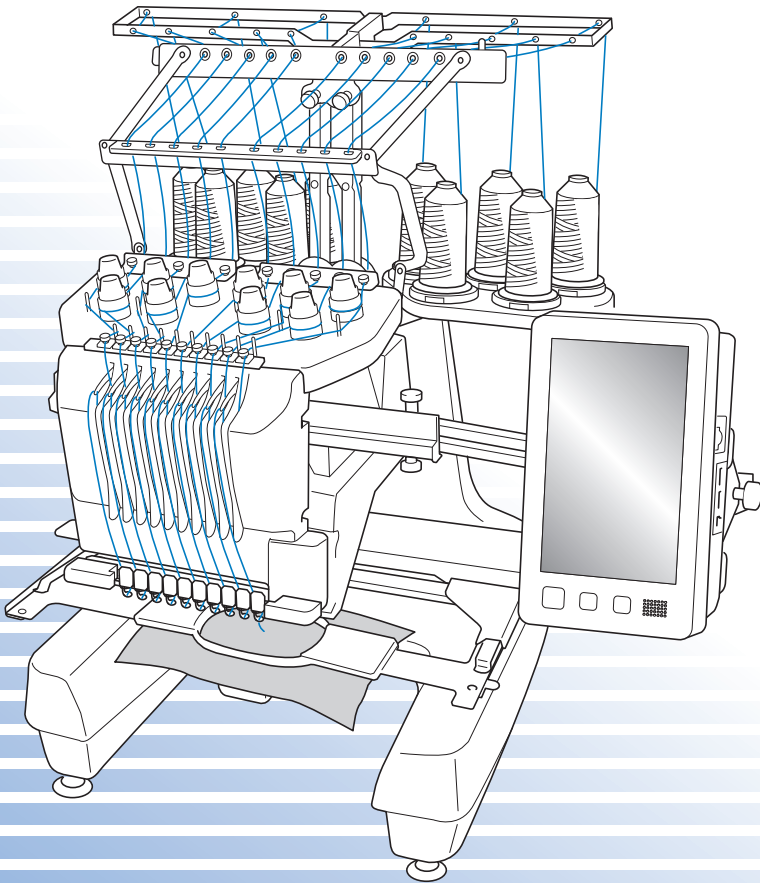

Lea este documento antes de utilizar la máquina.
Recomendamos que tenga este documento a mano por si necesita consultarlo más adelante.

Marcas comerciales

IBM es una marca comercial o registrada de International Business Machines Corporation. Microsoft, Windows y Windows Vista son marcas comerciales o marcas comerciales registradas de Microsoft Corporation.

Las compañías cuyos programas se mencionan en este manual tienen contratos de licencia de software específicos de sus programas.

Todas las demás marcas y nombres de productos mencionados en este manual son marcas comerciales registradas de sus respectivos propietarios. No obstante, no se describen específicamente las marcas del tipo ® y ™ en el texto.

Observaciones sobre las licencias de código abierto

Este producto incluye software de código abierto.

Para ver las observaciones sobre las licencias de código abierto, vaya a la sección de descarga de manuales en la página de inicio de su modelo de Brother Solutions Center en “ <http://support.brother.com> ”.

Introducción

Gracias por comprar esta máquina de bordar. Antes de utilizarla, lea detenidamente “INSTRUCCIONES DE SEGURIDAD IMPORTANTES” y estudie este manual para un correcto manejo de las diferentes funciones. Además, cuando haya terminado de leer este manual, guárdelo en un lugar donde pueda encontrarlo con facilidad para poder consultarlo en el futuro.

INSTRUCCIONES DE SEGURIDAD IMPORTANTES

Lea estas instrucciones de seguridad antes de utilizar la máquina.

PELIGRO - Para reducir el riesgo de descarga eléctrica:

1 Desconecte siempre la máquina de la toma de corriente inmediatamente después de su uso; cuando vaya a limpiarla, cuando vaya a realizar cualquier tipo de ajuste de mantenimiento indicado en este manual o si deja la máquina desatendida.

AVISO - Para reducir el riesgo de quemaduras, incendio, descarga eléctrica o lesiones:

2 Desenchufe siempre la máquina de la toma de corriente cuando vaya a lubricarla o cuando vaya a realizar cualquier tipo de ajuste de mantenimiento indicado en el manual de instrucciones.

- Para desenchufar la máquina, ponga el interruptor de la máquina en la posición con el símbolo “O” para apagarla y, a continuación, sujete el enchufe y retírelo de la toma de corriente. No tire del cable.
- Enchufe la máquina directamente a la toma de corriente. No utilice un alargador.
- Desenchufe siempre la máquina si se produce un corte del suministro eléctrico.

3 Peligro de descarga eléctrica:

- Esta máquina debe conectarse a una fuente de alimentación de CA dentro del rango indicado en la etiqueta de tensión nominal. No la conecte a una fuente de alimentación de CC ni a un inversor. Si no está seguro del tipo de fuente de alimentación del que dispone, póngase en contacto con un electricista cualificado.
- Este equipo puede utilizarse solamente en el país donde se haya adquirido.

4 Nunca ponga la máquina en funcionamiento si el cable o el enchufe están dañados, si no funciona correctamente, si se ha caído o está averiada, o si se ha derramado agua en su interior. Lleve la máquina al distribuidor Brother o centro de reparaciones autorizado más cercano para que sea examinada, reparada o se realicen los ajustes eléctricos o mecánicos necesarios.

- Para evitar descargas eléctricas o incendios, no utilice un enchufe de alimentación dañado ni una toma de corriente suelta, y asegúrese de que el enchufe de alimentación está totalmente insertado y sujeto.
- Si aprecia algo inusual mientras la máquina está guardada o en uso, como olores, calor, decoloración o deformaciones, deje de utilizar la máquina inmediatamente y desenchufe el cable de alimentación.
- Al transportar la máquina, asegúrese de levantarla desde las partes inferiores. Si se levanta la máquina desde cualquier otra parte, esta podría dañarse o caerse, lo que podría causar lesiones personales.
- Cuando levante la máquina, procure no realizar movimientos bruscos o sin cuidado, pues podría dañarse la espalda o las rodillas.
- Durante el transporte de la máquina, tenga cuidado de no tocar el panel de operaciones, las guías del hilo o cualquier otra pieza, ya que podría sufrir lesiones.

5 Mantenga siempre la zona de trabajo despejada:

- Nunca utilice esta máquina si las aberturas de ventilación están bloqueadas. Mantenga las aberturas de ventilación libres de pelusa, polvo y trocitos de tela.
- No utilice cables alargadores. Enchufe la máquina directamente a la toma de corriente.
- Nunca deje que caigan objetos en ninguna de las aberturas, ni inserte nada en las mismas.
- Mantenga los dedos alejados de las aberturas de la máquina y del carro, de lo contrario, podría sufrir daños.
- No la use en lugares donde se utilicen productos con aerosoles (spray), ni en sitios donde se esté administrando oxígeno.
- No utilice la máquina cerca de una fuente de calor, como una estufa o una plancha, pues dicha fuente podría prender fuego a la máquina, el cable de alimentación o la prenda que está bordando, provocando un incendio o una descarga.
- No utilice esta máquina cerca de una llama. El movimiento del bastidor de bordado podría provocar que se incendiase la prenda que se está cosiendo.
- No coloque esta máquina sobre una superficie inestable, como una mesa que se tambalee o esté inclinada, ya que de lo contrario la máquina podría caerse y provocar lesiones.
- Cuando monte o desmonte un bastidor de bordado u cualquier otro accesorio incluido o cuando realice el mantenimiento de la máquina, tenga cuidado de no golpear la máquina con ninguna parte de su cuerpo.

6 Hay que tener especial cuidado al coser:

- Preste siempre especial atención a la aguja. No utilice agujas dobladas o dañadas.
- Mantenga los dedos alejados de las piezas en movimiento. Hay que tener especial cuidado con la zona de la aguja.
- Mientras la máquina está en funcionamiento, mantenga las manos alejadas del estuche de varillas y todas las piezas en movimiento próximas al mismo, ya que podría sufrir lesiones.
- Ajuste la máquina en la posición con el símbolo "O" para apagarla cuando vaya a hacer algún ajuste en la zona de la aguja, como cambiar la aguja.
- No utilice una placa de la aguja dañada o equivocada, puesto que podría hacer que la aguja se rompiera.

7 Esta máquina no es un juguete:

- Deberá prestar especial atención cuando se utilice cerca de niños o sea utilizada por ellos.
- Esta máquina no ha sido diseñada para ser utilizada por niños o personas enfermas sin la supervisión de un adulto.
- Los niños pequeños deberán ser vigilados para asegurarse de que no juegan con la máquina.
- No utilice las tijeras o el abreojales que se suministran para otros fines distintos a los que están destinados. Asimismo, al abrir un ojal con el abreojales, no ponga las manos ni los dedos en la trayectoria del corte, pues el abreojales podría resbalar y provocar lesiones.
- La bolsa de plástico con que se suministra esta máquina debe mantenerse fuera del alcance de los niños o desecharse. Nunca permita que los niños jueguen con la bolsa debido al riesgo de asfixia.
- No la utilice en el exterior.

8 Para un funcionamiento más duradero:

- Cuando guarde la máquina, evite exponerla directamente a la luz del sol y no la guarde en sitios húmedos. No utilice o guarde la máquina cerca de una fuente de calor, plancha, lámpara halógena u otros objetos candentes.
- Utilice solamente detergentes o jabones neutros para limpiar la carcasa. El benceno, los diluyentes y los polvos desengrasantes pueden dañar la carcasa y la máquina, por lo que nunca debe utilizarlos.
- Consulte siempre el manual de instrucciones cuando cambie o coloque cualquier pieza, como la aguja, etc., para asegurarse de que la colocación es correcta.

9 Para reparaciones o ajustes:

- No intente desmontar, reparar ni modificar esta máquina en modo alguno, ya que podrían producirse incendios, descargas eléctricas o lesiones.
- Si la bombilla está dañada, deberá sustituirla un distribuidor Brother autorizado.
- En el caso de que se produzca una avería o se requiera algún ajuste, consulte primero la tabla de solución de problemas al final del manual de instrucciones para inspeccionar y ajustar usted mismo la máquina. Si el problema continúa, póngase en contacto con su distribuidor Brother autorizado más cercano.

Utilice esta máquina solamente para los fines descritos en el manual.

Utilice los accesorios recomendados por el fabricante en este manual.

Utilice solo el cable de interfaz (cable USB) incluido en esta máquina.

Utilice sólo un ratón diseñado específicamente para esta máquina.

El contenido de este manual y las especificaciones de este producto están sujetos a cambios sin previo aviso.

Para obtener información adicional del producto y actualizaciones, visite nuestro sitio Web www.brother.com

CONSERVE ESTAS INSTRUCCIONES

Esta máquina ha sido diseñada para uso doméstico.

PARA USUARIOS DE PAÍSES NO EUROPEOS

Este aparato no ha sido diseñado para ser utilizado por personas (niños incluidos) con alguna discapacidad física, sensorial o mental, ni por personas sin experiencia o conocimientos técnicos, a menos que hayan recibido supervisión o instrucciones relativas al uso del aparato por parte de una persona responsable de su seguridad. Los niños deberán ser vigilados para asegurarse de que no juegan con el aparato.

PARA USUARIOS DE PAÍSES EUROPEOS

Este aparato puede ser utilizado por niños de a partir de 8 años de edad y por personas con capacidades físicas, sensoriales o mentales reducidas o que carezcan de la experiencia y los conocimientos siempre y cuando hayan recibido supervisión o instrucciones relativas al uso del aparato de modo seguro y comprendan los riesgos existentes. No permita que los niños jueguen con el aparato. La limpieza y el mantenimiento del usuario no deben ser realizados por niños sin supervisión.

SÓLO PARA LOS USUARIOS DEL REINO UNIDO, IRLANDA, MALTA Y CHIPRE

IMPORTANTE

- Si debe cambiar el fusible del enchufe, utilice un fusible homologado por ASTA para BS 1362, es decir, que lleve la marca  correspondiente a la marca en el enchufe.
- Vuelva a colocar siempre la tapa del fusible. No utilice nunca enchufes sin la tapa del fusible.
- Si la toma de corriente disponible no es apropiada para el enchufe suministrado con este equipo, deberá ponerse en contacto con un distribuidor Brother autorizado para obtener el cable correcto.

Comisión Federal de Comunicaciones (FCC) Declaración de conformidad (sólo para EE.UU.)

Parte responsable: Brother International Corporation
200 Crossing Boulevard
P.O. Box 6911
Bridgewater, NJ 08807-0911 EE. UU.
Tel.: (908) 704-1700

declara que el producto

Nombre del producto: Máquina de bordar Brother
Número de modelo: PR1050X

cumple con la Parte 15 de las reglas de la FCC. El funcionamiento está sujeto a las dos condiciones siguientes: (1) este dispositivo no debe causar interferencias dañinas y (2) este dispositivo debe aceptar cualquier interferencia recibida, incluidas interferencias que puedan causar un funcionamiento no deseado.

Este equipo ha sido probado y cumple con los límites para dispositivos digitales de Clase B, de conformidad con la Parte 15 de las reglas de la FCC. Estos límites están diseñados para proporcionar una protección razonable contra interferencias dañinas en una instalación residencial. Este equipo genera, utiliza y puede radiar energía de radio frecuencias, y si no se instala y utiliza de acuerdo a las instrucciones, puede causar interferencias dañinas en las comunicaciones por radio. Sin embargo, no hay garantía de que no se produzcan interferencias en una instalación particular. Si este equipo causa interferencias dañinas en la recepción de radio o televisión, lo que puede determinarse apagando y encendiendo el equipo, el usuario puede tratar de corregirlas mediante las siguientes medidas:

- Vuelva a orientar o colocar la antena receptora.
- Separe más el equipo del receptor.
- Conecte el equipo a una toma de corriente en un circuito diferente al que está conectado el receptor.
- Para obtener ayuda, consulte al distribuidor o a un técnico de radio y televisión especializado.
- Debe utilizarse el cable de interfaz incluido para asegurar el cumplimiento de los límites para los dispositivos digitales de Clase B.
- Los cambios o modificaciones que Brother Corporation no haya autorizado expresamente podrían anular la autoridad del usuario para utilizar el equipo.

Contrato de licencia

La máquina suministrada incluye los datos, el software y la documentación (en lo sucesivo, reunidos bajo el término conjunto "CONTENIDO") que son productos propiedad de Brother Industries, Ltd. (en lo sucesivo, "BROTHER"). AL UTILIZAR EL CONTENIDO, EL CLIENTE ACEPTA LOS TÉRMINOS Y CONDICIONES DE ESTE CONTRATO. BROTHER conserva la propiedad sobre todos los derechos relativos al CONTENIDO y a las copias del CONTENIDO incluidas en este paquete. Se otorga al usuario (en lo sucesivo, "CLIENTE") la licencia, que no la venta, para el uso del CONTENIDO según los términos y condiciones de este contrato.

Se autoriza al CLIENTE a:

- Utilizar el CONTENIDO junto con una máquina de bordar para crear bordados.
- Utilizar el CONTENIDO junto con una máquina de bordar que posea o utilice el CLIENTE, siempre que el CONTENIDO no se utilice en más de una máquina al mismo tiempo.

Salvo que se estipule lo contrario en este contrato, el CLIENTE no puede:

- Tener disponible para su uso más de una copia del CONTENIDO a la vez.
- Reproducir, modificar, publicar, distribuir, vender, alquilar ni otorgar licencias del CONTENIDO o ponerlo a disposición de otras personas de alguna otra manera.
- Distribuir, alquilar, otorgar licencias, ceder, vender, transferir ni asignar las tarjetas de soporte o el CONTENIDO.
- Descompilar, desmontar ni utilizar otras técnicas de ingeniería inversa con el CONTENIDO, ni ayudar a otras personas a hacerlo.
- Alterar, traducir, modificar ni adaptar el CONTENIDO o cualquier parte del mismo para fines empresariales, comerciales o industriales.
- Vender ni distribuir de alguna otra manera BORDADOS creados mediante el uso del CONTENIDO, CUYOS DERECHOS DE AUTOR POSEAN ORIGINALMENTE TERCERAS PARTES DISTINTAS DE BROTHER (por ejemplo, "©DISNEY").

BROTHER conserva todos los derechos no concedidos expresamente al CLIENTE mediante el presente documento.

Ninguna parte de este contrato constituye una renuncia por parte de BROTHER a sus derechos en virtud de legislación alguna. Este contrato se rige por las leyes de Japón.

Envíe por escrito sus consultas relativas a este contrato por correo ordinario a Brother Industries, Ltd., 1-1-1 Kawagishi, Mizuho-ku, Nagoya 467-8562, Japón, a la atención de: P&H company Sales and Marketing Dept.

Etiquetas de aviso

Las siguientes etiquetas de aviso están en la máquina.
Asegúrese de que toma las medidas de precaución indicadas en las etiquetas.

1

	▲CAUTION	▲VORSICHT	▲ATTENTION	▲PRECAUCIÓN	▲CUIDADO
	Carriage may cause injury. Do not put hands in carriage traveling path.	Um Verletzungen mit dem Stickarm zu vermeiden, nicht die Hände in die Nähe des Stickarms halten.	Le chariot peut provoquer des blessures. Ne pas mettre les mains dans le chemin du chariot.	El carro puede provocar lesiones. No poner las manos por donde pasa el carro.	O carro de transporte pode causar ferimentos. Não coloque as mãos sobre o trilho do carro de transporte.

	▲VOORZICHTIG	▲ATTENZIONE	▲ОСТОРОЖНО!	▲注意	▲注意
	De borduurarm kan verwondingen veroorzaken. Houdt uw handen buiten bereik van de borduurarm.	Il carrello potrebbe ferirvi. Non appoggiate la mano nel percorso del carrello.	Движущаяся каретка может быть причиной травмы. Не кладите руки на пути движения каретки.	刺しゅう機のキャリッジや刺しゅう枠が動いているときに、手や物を近づけないでください。 ケガの原因になります。	在绣花机的导轨或绣花框移动时，为避免造成伤害，请不要将手或物品靠近。

2

Ubicaciones de las etiquetas

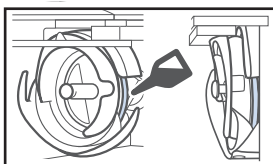

Ponga una gota de aceite en el gancho una vez al día antes de utilizar la máquina.

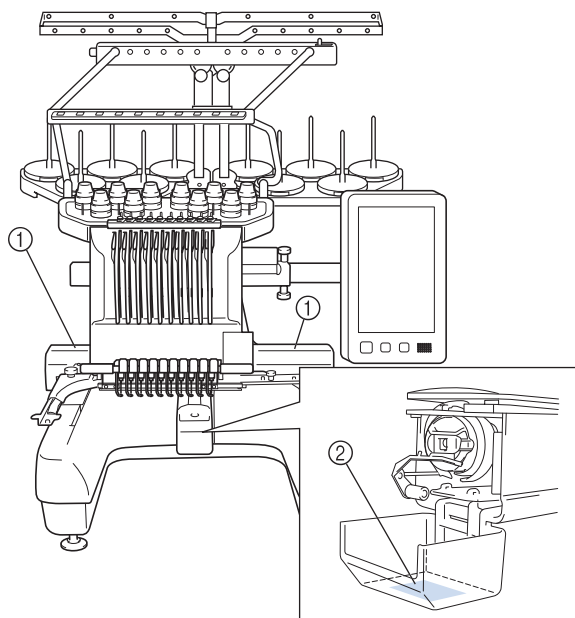

Estructura y funciones de la máquina

Máquina de bordar de diez agujas

Su máquina tiene diez agujas, cada una enhebrada con un color de hilo diferente. Puede coser bordados que contienen varios colores si selecciona automáticamente la aguja adecuada para cada color.

La varilla es el mecanismo que permite bajar y subir las agujas, y las varillas están guardadas en su estuche correspondiente. Estas varillas se nombran de derecha a izquierda: varilla 1, varilla 2, varilla 3, varilla 4, varilla 5, varilla 6, varilla 7, varilla 8, varilla 9 y varilla 10.

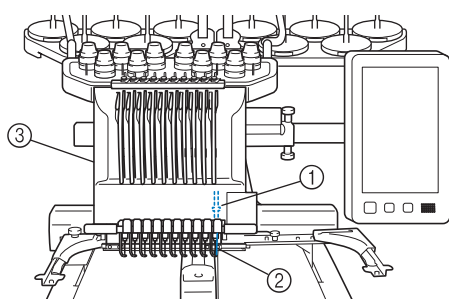

- ① Varilla 1
- ② Aguja 1
- ③ Estuche de varillas

La máquina asigna automáticamente un color de hilo a cada aguja. Hay dos métodos para asignar los colores de hilo. Con el método automático (que es el predeterminado cuando se compra la máquina), las agujas que ya están enhebradas con un color que se va a utilizar en el diseño siguiente se asignan al mismo color de hilo en función de las asignaciones de las varillas del diseño anterior, a fin de reducir el número de cambios de carrete de hilo.

Para obtener un bordado más profesional, el uso de una secuencia de colores manual facilita la especificación manual de las asignaciones de las varillas. Pueden seleccionarse manualmente las combinaciones de colores de hilo y varillas para crear un menú de manera que las asignaciones de las varillas puedan basarse en los números de color de hilo. (Consulte "Seleccionar/administrar colores de hilo para cada varilla (Secuencia de colores manual)" en la página 132).



Recuerde

- La costura no se realiza necesariamente en el orden de los números de las varillas.

Los colores asignados a las varillas se muestran en pantalla. Enhebre las varillas como se indica.

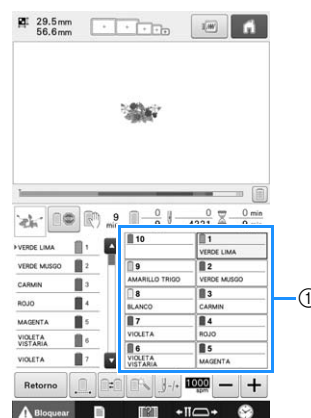

- ① Los hilos enhebrados en las varillas se indican como se muestra aquí.

Los portacarretes, botones de tensión del hilo, tirahilos y trayectorias del hilo, que se mencionan al enhebrar el hilo superior, son diferentes de acuerdo al número de varilla de aguja correspondiente.

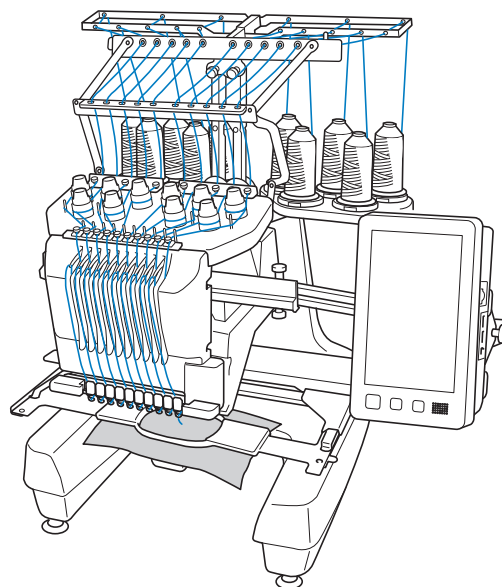

Las diez agujas no pueden utilizarse para coser al mismo tiempo. Sólo se mueve una aguja a la posición de bordado cada vez. Según el orden de costura, el estuche de varillas se mueve a izquierda y a derecha para que se pueda colocar la varilla y el hilo de la aguja con el color necesario en la posición de bordado.

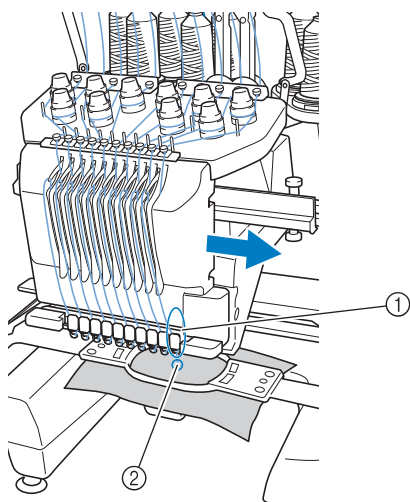

- ① Aguja en posición de bordado
La aguja se coloca sobre el orificio en la placa de la aguja ②.

Cuando la máquina se pone en funcionamiento, el pie prensatela baja automáticamente. El bordado se cose y se tira del hilo de los tejidos al cortar el hilo y al cambiar los colores del hilo (colocando las distintas agujas con las que se va a coser en la posición de bordado). Cuando se ha terminado la costura, la máquina se para. Si para el dibujo se utilizan más de once hilos de colores, la máquina se parará cuando sea necesario cambiar el carrete de hilo y aparecerán las instrucciones correspondientes en la pantalla LCD.

(No obstante, cuando "Secuencias manuales de varillas" se ha ajustado a "ON", la máquina no se detiene automáticamente cuando es necesario cambiar de carrete de hilo. Si desea más información, consulte "Seleccionar/administrar colores de hilo para cada varilla (Secuencia de colores manual)" en la página 132).

Diferencias respecto a las máquinas de una sola aguja

■ Puede coser bordados con menos de diez colores sin tener que cambiar los carretes de hilo

Con las máquinas de una sola aguja, el carrete debe cambiarse y la máquina debe enhebrarse cada vez que se utilice un color de hilo diferente. Con esta máquina no es necesario cambiar el carrete de hilo ni volver a enhebrar para diseños de bordado que tengan diez colores o menos. Si el número total de colores es inferior a diez y el número total de cambios de color es superior a once, la máquina volverá a la aguja que ya utilizó y coserá de nuevo con el mismo color automáticamente.

■ La costura automática reduce el tiempo de costura

Excepto para cambiar los carretes de hilo con diseños que tienen once o más colores, una vez que la máquina ha empezado a funcionar, lo sigue haciendo automáticamente, desde bajar el pie prensatela hasta realizar las operaciones especificadas en las posiciones inicial y final, además de cambiar los colores del hilo. Puesto que la máquina puede cambiar los hilos y terminar la costura, el tiempo de costura se reduce.

■ Estira automáticamente y sujeta las puntas de hilo por la parte inferior del tejido al principio y al final de la costura

Puesto que la máquina estira automáticamente del hilo superior por debajo del tejido al principio de un color y estira del hilo superior desde el tejido en el momento del corte del hilo, no tiene que preocuparse por la punta del hilo superior.

■ Cambia automáticamente el bastidor de bordado a la posición de bordado

Con las máquinas de una sola aguja, en la mayoría de los casos el diseño de bordado se centra en el bastidor y el tejido debe colocarse correctamente dentro del bastidor con el centro de la posición de bordado deseada alineado con el centro del bastidor de bordado. Sin embargo, en una máquina de bordar de diez agujas, el bastidor de bordado se mueve para determinar la posición de bordado, facilitando así la costura del dibujo en cualquier lugar del bastidor. Además, la posición de bordado puede determinarse libremente, tanto de manera manual como con la función de colocación de la cámara, después de que el tejido se ha ajustado en el bastidor y éste se ha colocado en la máquina, independientemente de cómo se haya colocado el tejido en el bastidor de bordado.

Otras funciones

■ Combinar patrones de forma rápida utilizando la gran pantalla LCD

La máquina está equipada con una gran pantalla LCD de 10,1 pulgadas, el mismo tamaño de pantalla que muchas tabletas.

El patrón de bordado seleccionado se visualiza en la gran pantalla LCD con la imagen real de la posición de entrada de la aguja. Esta función le permite alinear los patrones con más facilidad que antes.

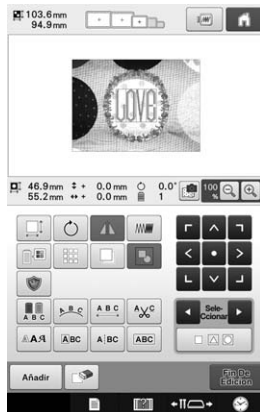

■ Función Link (Vínculo) - para su negocio de bordado -

Puede enviar patrones de bordado editados en el programa de edición de bordados proporcionado con la función Link (Vínculo), como PE-DESIGN NEXT /10 o una versión posterior, desde un ordenador a una máquina de bordado. Puede conectar hasta 4 máquinas a la vez a un ordenador. (Consulte "Enviar patrones de bordado desde un ordenador a la máquina (función Link (Vínculo))" en la página 169).

■ Bordar y sustituir el carrete de hilo un número mínimo de veces

Antes de comenzar a bordar, toque la tecla para clasificar el color del hilo () para cambiar el orden de bordado y ordenarlo según el color del hilo. Por ejemplo, al bordar después de distribuir el mismo patrón que se repetirá de lado a lado, tendrá que sustituir el carrete de hilo varias veces con cada patrón. Sin embargo, utilizando la función de clasificación de color del hilo, el orden del color del hilo se redistribuirá para bordar el mismo color a la vez, sin tener que sustituir el carrete de hilo con frecuencia.

La función de clasificación de color del hilo no puede utilizarse con patrones superpuestos.

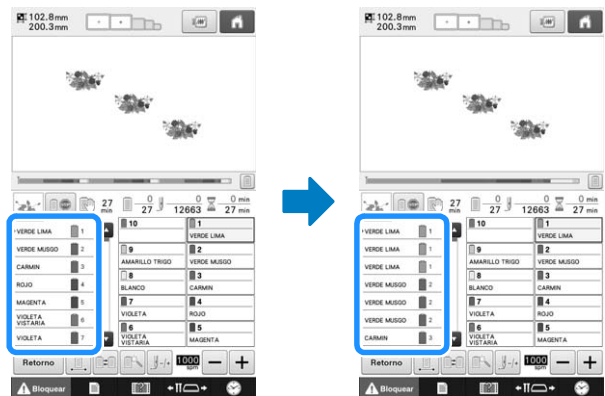

■ Crear más patrones originales con la entrada de caracteres avanzada

Hay disponibles más tipos de patrones de caracteres y el método de entrada ha sido mejorado. Es posible añadir nuevos caracteres en medio del texto, lo cual no era posible hasta ahora, y el funcionamiento más ágil e intuitivo asegura que no haya ningún obstáculo para su imaginación.

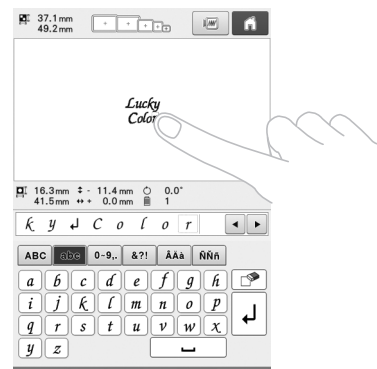

■ Barra de progreso del bordado

Puesto que los números para el tiempo y puntadas no siempre ofrecen la imagen más clara del tiempo de bordado restante, la nueva barra de progreso del bordado muestra el progreso de todo el bordado de un solo vistazo.



■ Mecanismo de seguridad

La máquina está equipada con un mecanismo de bloqueo que ayuda a evitar lesiones producidas de manera accidental. La máquina sólo puede ponerse en funcionamiento una vez desbloqueada. El color del botón arrancar/parar cambia para indicar si la máquina está o no bloqueada.

Iluminado en rojo

Parpadeando en verde

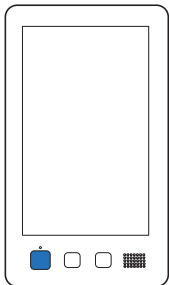

La máquina está bloqueada.

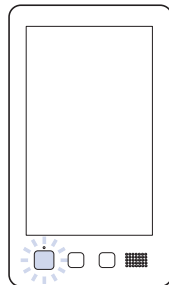

La máquina puede empezar a funcionar.

■ Amplia selección de información de colores de hilo incorporada

Hay disponible información sobre los colores de hilos de los fabricantes, facilitando así la elección del color de hilo adecuado.

▶ 1848 Madeira Poly 1	▶ 1049 Madeira Rayon 1
1770 Madeira Poly 2	1369 Madeira Rayon 2
1986 Madeira Poly 3	1081 Madeira Rayon 3
1637 Madeira Poly 4	1037 Madeira Rayon 4
▶ 1177 Sulky 1	▶ 5622 R-A Poly 1
1176 Sulky 2	9091 R-A Poly 2
1511 Sulky 3	5561 R-A Poly 3
1037 Sulky 4	5678 R-A Poly 4

■ La función de visualización de color de hilo expandido permite ver los colores reales

Los colores y los números de color del hilo se guardan en la memoria de la máquina. En esta biblioteca de colores de hilo puede seleccionar colores para crear su propia tabla de colores de hilo. Si con esta tabla se cambian los colores del dibujo, éste puede mostrarse sólo con los colores de hilo que tenga. Además, puede verse el bordado con el resultado final que tendría una vez realizado.

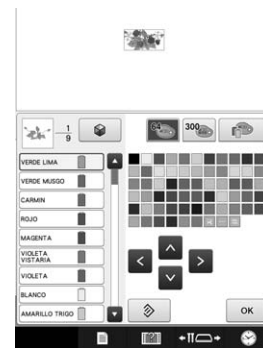

■ Mecanismo automático de enhebrado de aguja

Con el mecanismo de enhebrado de aguja automático, ésta se puede enhebrar con suma facilidad.

Además, se puede especificar que el enhebrado automático de la aguja se cancele para varillas específicas.

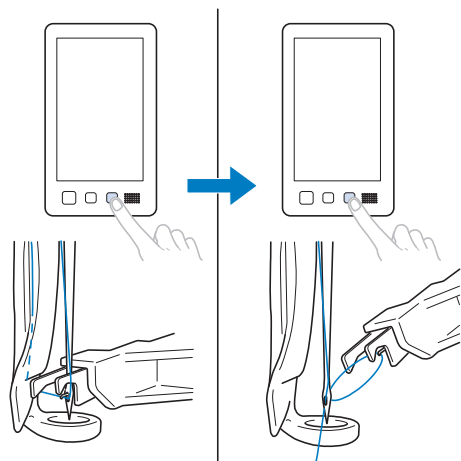

■ Puerto USB disponible como equipo estándar

Al conectar un ordenador a la máquina mediante el cable USB suministrado, se pueden transferir los patrones de bordado desde y hacia el ordenador. (Consulte “Guardar patrones de bordado en un ordenador” en la página 161).

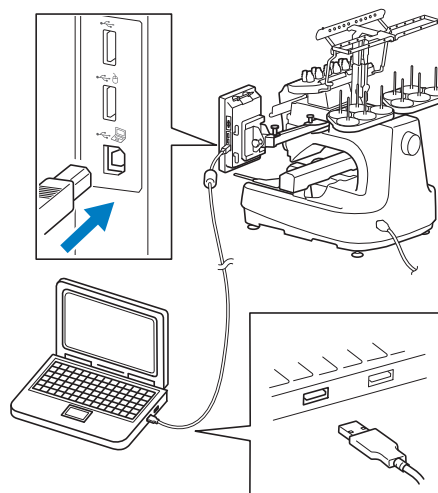

Si la máquina está colocada a una distancia que no permite que el cable USB llegue al ordenador, pueden transferirse los patrones de bordado desde el ordenador guardándolos temporalmente en un dispositivo USB o una tarjeta SD, que luego se puede conectar a la máquina. (Consulte “Guardar patrones de bordado en un dispositivo USB/tarjeta SD” en la página 161).

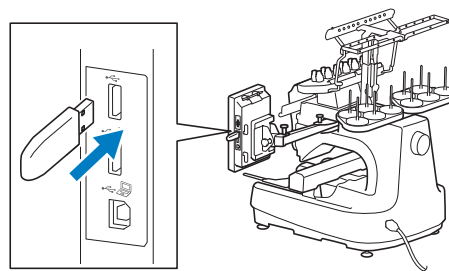

■ Cambio de posición o enhebrado de la varilla de la aguja seleccionada en cualquier momento

Cuando se selecciona, edita o borda un diseño, se puede seleccionar en cualquier momento cualquier varilla de la aguja para enhebrarla o moverla a la posición de bordado.

Toque  para abrir la pantalla de cambio de agujas y, a continuación, seleccione el número de la varilla que desea mover o enhebrar. (Consulte “Cambio de posición y enhebrado de una varilla seleccionada” en la página 62).

Funciones disponibles

Pueden bordarse diseños con un tamaño máximo de 200 mm (Al.) × 360 mm (An.) (7-7/8 pulgadas (Al.) × 14 pulgadas (An.)).

■ Secuencia de colores manual para un uso más profesional de esta máquina

Si usted mismo especifica los colores de hilo utilizados con esta máquina, o utiliza archivos DST a menudo, puede resultarle útil usar la secuencia de colores manual.

(Consulte "Seleccionar/administrar colores de hilo para cada varilla (Secuencia de colores manual)" en la página 132).

■ Varios tipos de costuras incorporadas

Los numerosos diseños de caracteres, diseños de bordado y costuras de encuadre incorporados permiten empezar a bordar inmediatamente después de comprar esta máquina.



■ Edición de diseños de bordado

Pueden combinarse diseños de letras y de bordado, o se puede especificar una disposición del texto para organizar los diseños.

La máquina también se puede ajustar para que cosa el mismo diseño varias veces.



Estructura del manual

La estructura de este manual se describe a continuación. Antes de utilizar la máquina, consulte los procedimientos descritos con los títulos enumerados en la lista de títulos que se muestra en la primera página del capítulo 2. En esta lista se muestra la secuencia de estas operaciones básicas.

Leer antes de usar

Capítulo 1: Preparativos

En este capítulo se describe la instalación de la máquina de bordar y los preparativos necesarios antes de comenzar a coser.

Capítulo 2: Tutorial de bordados

En este capítulo se describen las operaciones de bordado básicas en el orden necesario: desde encender la máquina y coser un diseño hasta la finalización de la costura. Siga los pasos del tutorial para bordar un dibujo y conocer en profundidad el funcionamiento de esta máquina de bordar.

Capítulo 3: Otros procedimientos básicos

En este capítulo se proporciona una explicación sobre operaciones distintas a las descritas en el capítulo 2, como coser un dibujo con más de once colores y otras operaciones necesarias, por ejemplo, cambiar la aguja.

Lectura cuando se necesita información adicional

Capítulo 4: Ajustes de bordado

En este capítulo se describen los distintos ajustes de bordado, que facilitan la edición de diseños.

Capítulo 5: Selección, edición y almacenamiento de patrones

En este capítulo se proporciona información detallada sobre cómo seleccionar, editar y guardar diseños de bordado.

Capítulo 6: Ajustes básicos y la función Ayuda

En este capítulo se describe el uso de la tecla de ajustes y de las teclas de operación de la máquina. También se proporciona información detallada sobre cómo cambiar los ajustes básicos de la máquina de bordar y cómo ver las operaciones en la pantalla LCD.

Capítulo 7: Anexo

En este capítulo se describen las técnicas para diversas operaciones de bordado, punteros para crear bordados bonitos e información detallada sobre los procedimientos de mantenimiento y las medidas correctivas que se deben tomar si hay algún problema.

Búsqueda de información

■ Búsqueda en el manual

Por título

Consulte las descripciones que aparecen a la izquierda para ver el contenido de cada capítulo y, a continuación, consulte la tabla de contenido.

Por palabra clave

Busque en el índice al final de este manual. Busque la palabra clave que desea y, a continuación, vaya a la página que se indica.

Por pantalla

En las tablas de las páginas 70 a 79 se proporcionan descripciones de las teclas y otra información que aparece en las pantallas LCD principales. Si desea obtener más información, consulte la página indicada.

Por condición

En la página 80 se describen diversas condiciones posibles y las operaciones correspondientes. Si desea obtener más información, consulte la página indicada.

■ Búsqueda en la máquina

Esta máquina está equipada con una función de ayuda.

Cómo aprender a realizar operaciones

Pulse la tecla guía de operaciones de la máquina y, a continuación, consulte la información deseada. (Consulte "Utilizar la tecla guía de operaciones de la máquina" en la página 235).

Contenido

Introducción	1
INSTRUCCIONES DE SEGURIDAD	
IMPORTANTES	1
Contrato de licencia	5
Etiquetas de aviso	6
Estructura y funciones de la máquina	7
Máquina de bordar de diez agujas	7
Diferencias respecto a las máquinas de una sola aguja.....	8
Otras funciones	9
Funciones disponibles	12
Estructura del manual	13
Leer antes de usar.....	13
Lectura cuando se necesita información adicional	13
Búsqueda de información.....	13
Capítulo1 PREPARATIVOS	17
Nombres y funciones de las piezas de la máquina	18
Vista frontal.....	18
Vista lateral-derecha y posterior	19
Panel de operaciones	19
Accesorios	20
Accesorios incluidos	20
Accesorios que se incluyen en algunos países o regiones	21
Accesorios opcionales	22
Instalar la máquina	24
Medidas de precaución para la instalación y el transporte.....	24
Ubicación para la instalación.....	25
Instalación de la máquina	26
Retire las placas de sujeción.....	27
Ajuste de la posición del panel de operación	27
Preparación del conjunto de la guía del hilo	28
Preparar el portaconos	29
Colocar el soporte del bastidor de bordado	30
Capítulo2 TUTORIAL DE BORDADOS	31
Medidas de precaución relativas al funcionamiento	32
Medidas de precaución con la corriente eléctrica	32
Precauciones con las agujas	33
Comprobación de la aguja	33
Precauciones con la bobina	33
Recomendaciones para el hilo superior.....	34
Recomendaciones sobre el tejido	34
Recomendaciones sobre la pantalla	34
Procedimientos básicos	35
1. Colocar la bobina	36
Retirar la caja de la bobina.....	36
Colocar la bobina.....	36
Colocar la caja de la bobina.....	37
2. Activar la máquina	38
Ajustar la máquina por primera vez.....	39
Interpretar las pantallas	40
Introducción a las pantallas.....	41
3. Seleccionar un patrón de bordado	43
Selección de un diseño de bordado.....	44
4. Editar el patrón de bordado	45
5. Vista preliminar de la imagen	46
Comprobar una imagen preliminar.....	46
6. Colocar la tela en el bastidor de bordado	48
Colocar la tela en el bastidor de bordado	48
7. Colocar el bastidor de bordado en la máquina	50
Colocación del bastidor de bordado.....	50
Continuar con la pantalla de ajustes del bordado	52
8. Especificar el ajuste de bordado	53
9. Comprobación de la zona de bordado	54
Interrupción temporal para comprobar la zona.....	54
Continuación con la pantalla de bordado	54
10. Enhebrado del hilo superior	55
Comprobar las varillas y los colores de hilo.....	55
Enhebrar el hilo superior.....	57
Enhebrar la aguja.....	61
11. Costura del bordado	64
Comienzo del bordado	64
Interrumpir el bordado.....	66
12. Extraer el bastidor de bordado y el tejido	68
Extraer el bastidor de bordado	68
Extraer el tejido.....	68
13. Desactivar la máquina	69
Guía de referencia rápida de las pantallas	70
Aspecto de las teclas.....	70
Interpretar la pantalla de selección del tipo de patrón.....	71
Interpretar la pantalla de lista de patrones.....	72
Interpretar la pantalla de edición de patrones	73
Interpretar la pantalla de ajustes del bordado.....	75
Interpretar la pantalla de bordado.....	78
Información útil de consulta	80
Términos técnicos.....	80
Patrones.....	80
Bordado.....	80
Funciones útiles de conexión externa	81
Funcionamiento del ratón USB.....	83
Capítulo3 OTROS PROCEDIMIENTO BÁSICOS	85
Cambiar la aguja	86
Cambio de la aguja.....	86
Uso adecuado de los bastidores de bordado	88
Soportes del bastidor de bordado.....	88
Si resulta difícil sustituir el bastidor de bordado	88
Tipos de bastidores/soportes del bastidor y sus aplicaciones.....	89
Colocar el estabilizador (respaldo) para planchar en el tejido	92
Colocar el tejido	93
Colocación del tejido en los bastidores de bordado grande y extra grande.....	93
Utilización de la hoja de bordado	94
Piezas de tela grandes/pequeñas.....	95
Posición y movimiento del bastidor	96
Cambiar la posición de bordado	98
Ajustar el ángulo.....	99
Alineación de la posición de bordado	102
Ver la tela mientras se alinea la posición de bordado	102
Uso de la cámara incorporada.....	105
Uso del adhesivo de posición de bordado suministrado	108
Cambio de los colores de hilo en la pantalla	110
Bordado de un patrón con once o más colores	112
Comprobación de si es necesario cambiar los carretes de hilo.....	113
Cambio de los carretes de hilo con diseños de once o más colores	114
Mensaje de cambio de carretes de hilo e indicadores de hilo de carrete	114
Cómo cambiar fácilmente los carretes de hilo	115
Si el hilo se rompe o se acaba el hilo de la bobina durante el bordado	116

Si el hilo superior se rompe.....	116
Si el hilo de la bobina se rompe o se acaba	118
Bordado desde el principio o la mitad del patrón.....	119
Continuación del bordado tras haber apagado la máquina	122
Ajustar la tensión del hilo de la bobina y del hilo superior	124
Ajustar la tensión del hilo de la bobina	124
Ajustar la tensión del hilo superior.....	125

Capítulo4 AJUSTES DE BORDADO 127

Hilvanado del bordado.....	128
Crear un adorno	129
Crear un adorno.....	129
Seleccionar/administrar colores de hilo para cada varilla (Secuencia de colores manual)	132
Utilidad de la secuencia de colores manual	132
Especificar la secuencia de colores manual.....	132
Utilizar la secuencia de colores manual.....	133
Precauciones en la secuencia de colores manual	133
Ajustar la costura de remates automática.....	134
Ajustes de la posición inicial/final	135
Repetición de la costura de un patrón a lo largo de una diagonal.....	136
Bordado de caracteres enlazados	137
Ajuste de la velocidad máxima de costura.....	139
Ajustar la máquina para que se pare en los cambios de color	140
Parada de la máquina en el siguiente cambio de color.....	140
Especificar pausas antes de bordar	140
Ajuste temporal de las varillas.....	142
Bordado sin interrupción (monocromo)	142
Ajustes de las varillas de aguja reservada y de la velocidad de costura	143

Capítulo5 SELECCIONAR/EDITAR Y ALMACENAR PATRONES 147

Utilizar la función de memoria	148
Medidas de precaución relativas a los datos de bordado....	148
Respecto al dispositivo USB.....	149
Seleccionar un patrón de bordado	150
Selección general de diseños	150
Patrones de bordado	151
Patrones de marcos/escudos	152
Diseños de monograma y encuadre.....	153
Patrones alfabéticos	155
Patrones de alfabeto decorativo	158
Guardar patrones de bordado en la memoria de la máquina	160
Guardar patrones de bordado en un dispositivo USB/tarjeta SD	161
Guardar patrones de bordado en un ordenador	161
Conectar el dispositivo USB utilizando las pinzas para cable USB incluidas	163
Recuperar patrones de la memoria de la máquina.....	164
Recuperar desde un dispositivo USB/tarjeta SD.....	165
Recuperar desde un ordenador	166
Guardar patrones de bordado de cualquier fuente de memoria a otra memoria.....	168
Enviar patrones de bordado desde un ordenador a la máquina (función Link (Vínculo))	169
Operaciones disponibles con la función Link (Vínculo)	169
Bordado con la función Link (Vínculo).....	170
Desactivar la función Link (Vínculo)	173
Editar el patrón de bordado (Pantalla de edición de patrones)	174
Aumento de la imagen del patrón en pantalla.....	174

Combinar patrones.....	174
Seleccionar el patrón que se va a editar	175
Agrupar varios patrones seleccionados.....	176
Mover un patrón	176
Invertir un patrón en sentido horizontal.....	177
Cambiar el tamaño de un patrón (modo de cambio de tamaño normal).....	178
Cambiar el tamaño del patrón manteniendo la densidad del hilo deseada (recalculador de puntadas).....	179
Girar un patrón	180
Cambiar la distribución del texto de un carácter	181
Cambiar el espacio entre caracteres	181
Separar patrones de caracteres combinados	182
Cortar los hilos entre caracteres.....	183
Combinar los patrones de caracteres separados.....	183
Especificar texto multicolor	184
Cambiar el tipo de letra	184
Cambiar la fuente y el tamaño de caracteres individuales.....	184
Cambiar la densidad del hilo (solo para algunos caracteres y patrones de marcos/escudos).....	185
Cambiar los colores del patrón.....	185
Encontrar nuevas combinaciones de colores con la función mezcla de colores	187
Clasificar el color del hilo	190
Crear patrones repetidos.....	190
Crear una tabla de hilos preferidos	195
Seleccionar un color de la tabla de hilos preferidos.....	197
Guardar y recuperar la tabla de hilos preferidos utilizando un dispositivo USB	198
Duplicar un patrón.....	199
Eliminar un patrón.....	200

Editar el patrón de bordado (Pantalla de ajustes de bordado)

Girar todo el patrón.....	201
Editar un patrón combinado	202
Utilizar la cámara para conectar patrones.....	206
Conectar tres patrones.....	206
Cambiar la posición de un adhesivo.....	212
Conectar patrones girados	214
Conectar los patrones a unir a lo largo de un borde	216
Función de reanudar	218

Capítulo6 AJUSTES BÁSICOS Y LA FUNCIÓN AYUDA 219

Utilizar la tecla de ajustes.....	220
Interpretación de la pantalla de ajustes.....	220
Cambiar las guías de visualización	223
Cambiar la información de color del hilo	225
Seleccionar la información de color de hilo para datos en formato "PES"	226
Cambio de los colores de fondo de los diseños de bordado o las miniaturas	227
Especificar el corte de saltos de puntada/códigos de salto "DST" para cortar	227
Eliminar puntadas cortas	228
Especificar la longitud que queda del hilo	228
Cambiar la distancia del hilvanado de bordado.....	229
Seleccionar el "Modo Eco" o el "Modo de compatibilidad de apagado"	229
Cambio de los ajustes del protector de pantalla.....	229
Ajustar la pantalla inicial.....	231
Especificar el ajuste del LED del soporte de carretes.....	231
Ajuste de la intensidad de la luz de costura	232
Cambio del volumen del altavoz	232
Especificación del sensor de hilo	233
Cambio de la forma del puntero cuando se utiliza un ratón USB.....	233
Cambiar las unidades de medida.....	234
Ajuste del brillo de la pantalla.....	234
Cambiar el idioma.....	234

Utilizar la tecla guía de operaciones de la máquina.....	235
Ver las guías de funcionamiento.....	235
Reproducir un tutorial en vídeo.....	236
Reproducir vídeos MPEG-4 (MP4).....	237
Capítulo7 ANEXO	239
Coser apliques	240
Costura de diseños con adornos	240
Uso de costuras de encuadre para crear adornos (1).....	241
Uso de costuras de encuadre para crear adornos (2).....	242
Costura de patrones de bordado grandes (divididos).....	244
Consejos útiles para el uso de la máquina	247
Comprobar la tensión del hilo en patrones incorporados....	247
Coser un patrón alineado con una marca en el tejido.....	248
Tabla de colores de hilo	250
Colores de los datos de bordado Tajima (.dst)	250
Creación de bordados bonitos	251
Hilos	251
Estabilizadores (respaldo)	251
Técnicas de colocación	253
Cuadro de compatibilidad de tejidos y material estabilizador.....	254
Instalar la tabla incluida	255
Retirar la tabla.....	257
Patrones de bordado para el bastidor jumbo opcional	258
Utilizar el bastidor para gorras opcional	262
Bastidor para gorras y sus accesorios.....	262
Tipos de gorras.....	263
Medidas de precaución para el tejido.....	264
Preparación para el uso del bastidor para gorras	264
Colocar el bastidor para gorras.....	269
Instalar el soporte del bastidor de bordado	276
Información digitalizada adicional	277
Utilizar la devanadora opcional	279
Precauciones.....	279
Devanadora opcional y sus accesorios	279
Instalar la devanadora opcional.....	280
Conectar el adaptador de CA	280
Devanar la bobina.....	281
Mantenimiento	284
Limpiar la pantalla LCD	284
Limpiar la superficie de la máquina.....	284
Limpiar el gancho	284
Limpiar alrededor de la placa de la aguja.....	285
Limpiar la caja de la bobina	286
Limpieza de las trayectorias de los hilos superiores	287
Engrase de la máquina	288
Acerca del mensaje de mantenimiento	289
Solución de problemas	290
Solución de problemas en pantalla.....	290
Solución de problemas.....	291
Mensajes de error	299
Si la máquina no responde cuando se pulsa una tecla.....	307
Especificaciones.....	308
Especificaciones de la máquina de bordar.....	308
Actualización del software de la máquina	309
Procedimiento de actualización con un dispositivo USB	309
Procedimiento de actualización con un ordenador	310
Índice	311

Capítulo 1

PREPARATIVOS

Después de desembalar la máquina, consulte primero la sección “Accesorios” en la página 20 y, a continuación, compruebe que están todos los accesorios indicados. Después de comprobar que no falte ninguno de los accesorios, ya se puede instalar la máquina de bordar.

En este capítulo se describe la instalación de la máquina y los preparativos necesarios antes de comenzar a coser.

Nombres y funciones de las piezas de la máquina...	18
Vista frontal	18
Vista lateral-derecha y posterior	19
Panel de operaciones	19
Accesorios	20
Accesorios incluidos	20
Accesorios que se incluyen en algunos países o regiones	21
Accesorios opcionales	22
Instalar la máquina	24
Medidas de precaución para la instalación y el transporte	24
Ubicación para la instalación	25
Instalación de la máquina	26
Retire las placas de sujeción	27
Ajuste de la posición del panel de operación	27
Preparación del conjunto de la guía del hilo	28
Preparar el portaconos	29
Colocar el soporte del bastidor de bordado	30

Nombres y funciones de las piezas de la máquina

A continuación se enumeran las piezas de la máquina de coser junto con una descripción de sus funciones respectivas. Antes de utilizar la máquina de coser, lea detenidamente esta información para familiarizarse con los nombres de las piezas de la máquina.

Vista frontal

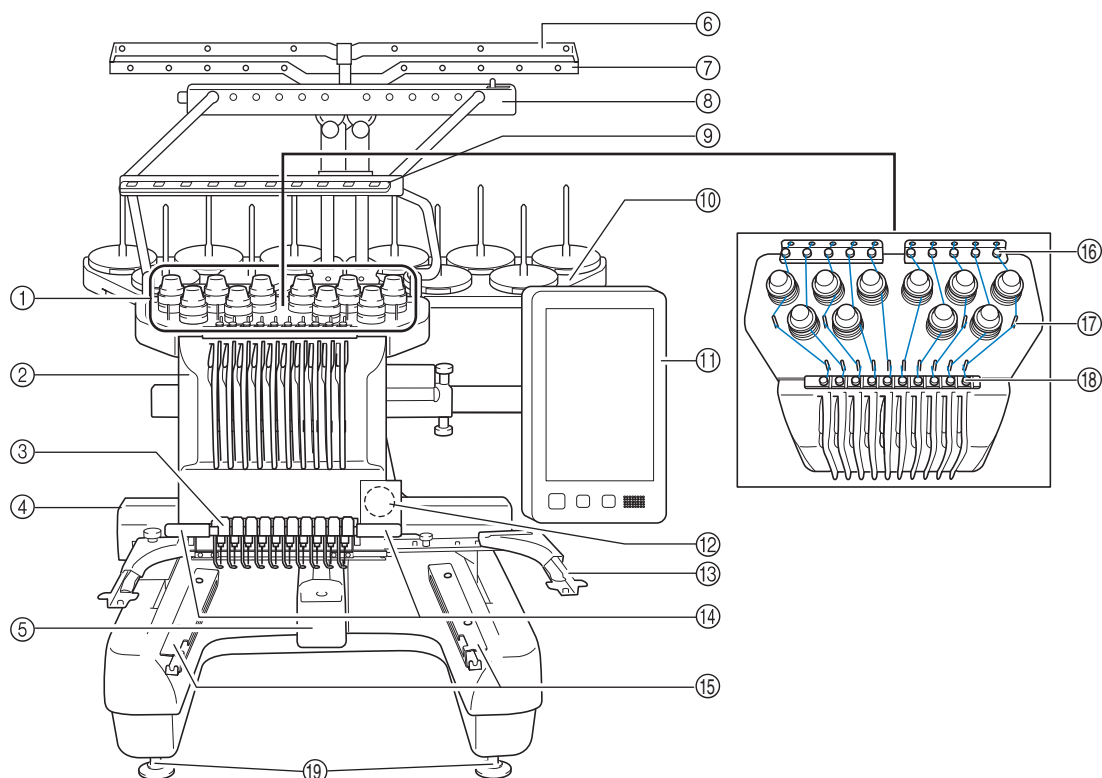

① **Botones de tensión del hilo**

Ajustan la tensión del hilo.

② **Estuche de varillas**

Se mueve a izquierda y a derecha para colocar la aguja en la posición de bordado.

③ **Guía del hilo inferior**

④ **Carro**

Coloque el bastidor de bordado en el carro. Cuando la máquina está encendida o realizando un bordado, el carro se mueve hacia delante, atrás, izquierda y derecha.

⑤ **Tapa del gancho/Gancho**

Abra la cubierta del gancho y, a continuación, coloque la caja de la bobina en el gancho.

⑥ **Guía del hilo A**

⑦ **Guía del hilo B**

⑧ **Guía del hilo C**

⑨ **Guía del hilo D**

⑩ **Portaconos**

Ponga 10 carretes de hilo para bordar.

⑪ **Panel de operaciones**

⑫ **Cámara incorporada**

⑬ **Soporte del bastidor de bordado**

⑭ **Luz de costura**

En la pantalla de ajustes puede ajustarse la intensidad de la luz de costura.

⑮ **Abrazaderas de la tabla**

⑯ **Guía del hilo superior**

⑰ **Pasadores de la guía del hilo**

⑱ **Guía del hilo central**

⑲ **Pies**

Utilice los pies para ajustar la altura de las patas.

Vista lateral-derecha y posterior

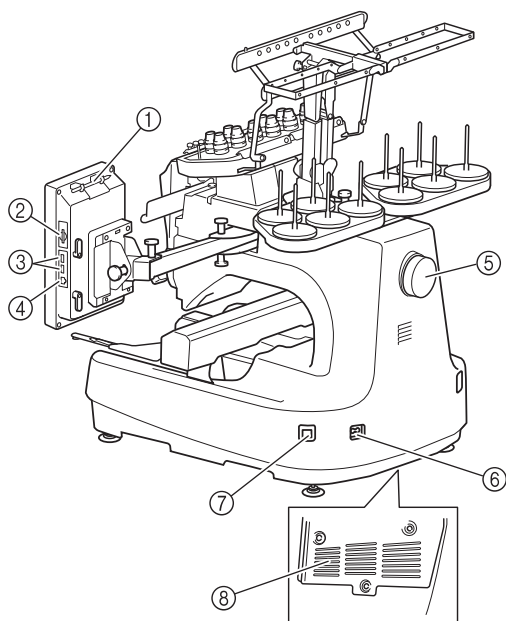

Parte inferior

- ① **Soporte para lápices táctiles**
Utilice este soporte para guardar el lápiz táctil cuando no lo utilice.
- ② **Ranura para tarjetas SD**
Inserte una tarjeta SD en la ranura para tarjetas SD para importar/exportar datos de patrones de bordado.
- ③ **Puerto USB para dispositivos**
Para enviar patrones desde/al dispositivo USB, conecte el dispositivo USB directamente en el puerto USB.
- ④ **Puerto USB para ordenador**
Para importar/exportar patrones entre un ordenador y la máquina, conecte el cable USB al puerto USB.
- ⑤ **Polea**
Gire la polea para subir y bajar la aguja. Asegúrese de girar la polea hacia el panel LCD (izquierda).
- ⑥ **Enchufe de alimentación**
Introduzca la clavija del cable de corriente en el enchufe de alimentación.
- ⑦ **Interruptor de alimentación**
Utilice el interruptor de la alimentación para activar (I) y desactivar (O) la máquina.
No active la máquina poco después de haberla desactivado. Es recomendable esperar 5 segundos antes de volverla a activar.
- ⑧ **Ranuras de ventilación**

Panel de operaciones

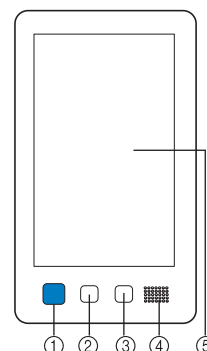

- ① **Botón de “inicio/parar”**
Pulse el botón arrancar/parar para poner en funcionamiento o detener la máquina. El color y el estado de la iluminación del botón cambia según la condición de funcionamiento de la máquina.







Iluminado en rojo	: Cuando la máquina no puede empezar a coser
Parpadeando en verde	: Cuando la máquina puede comenzar a coser
Iluminado en verde	: Cuando la máquina está cosiendo
Parpadea en naranja	: Cuando la máquina puede cortar el hilo
Apagado	: Cuando la máquina está apagada
- ② **Botón de corte del hilo**
Pulse este botón para cortar el hilo superior y el hilo de la bobina.
- ③ **Botón de enhebrado automático de aguja**
Pulse este botón para enhebrar la aguja.
- ④ **Altavoz**
- ⑤ **Pantalla LCD (panel táctil)**
Las teclas del panel táctil permiten seleccionar y editar patrones, así como confirmar información.



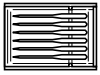









Accesorios

Los accesorios que se enumeran a continuación vienen incluidos en esta máquina. Asegúrese de utilizar los accesorios diseñados para esta máquina.

Accesorios incluidos

Abra la caja y compruebe que están incluidos los siguientes accesorios. Si falta algún accesorio o alguno estuviera dañado, póngase en contacto con su distribuidor Brother autorizado.

	Nombre de la pieza
	Código de pieza
1. 	Estuche de accesorios XC6482-051
2. 	2 juegos de agujas XC6469-001
3. 	6 bobinas pre-enrolladas XC6368-051
4. 	10 redes para carrete S34455-000
5. 	Abreojales XF4967-001
6. 	Tijeras XF2052-001
7. 	Tenacillas XC6542-051
8. 	Lápiz táctil XA9940-051
9. 	Hilo XE8362-001
10. 	Cambiador de agujas XF0793-001
11. 	Separador de la placa de la aguja XC6499-151
12. 	Separador (en la máquina) XF1978-001

	Nombre de la pieza
	Código de pieza
13. 	Destornillador Phillips XC6543-051
14. 	Destornillador estándar X55468-051
15. 	Destornillador Allen XC5159-051
16. 	Destornillador especial XC6545-051
17. 	Destornillador de disco XC1074-051
18. 	Llave 13 mm x 10 mm XC6159-051
19. 	Engrasadora XZ0206-051 XG3677-001 (para Europa y Turquía)
20. 	Cepillo de limpieza X59476-051
21. 	Peso (G) XC5974-151
22. 	2 pinzas para cable USB XE8396-002
23. 	10 esterillas para carretes XC7134-051
24. 	10 tapas del carrete 130012-054

	Nombre de la pieza
	Código de pieza
25.	Cable USB XD1851-051
26.	Bastidor de bordado (extra grande) 200 mm (Al.) × 360 mm (An.) (7-7/8 pulgadas (Al.) × 14 pulgadas (An.)) PRPH360 (América) PRPH360:XE8421-001 (Otras zonas)
27.	Bastidor de bordado (grande) 130 mm (Al.) × 180 mm (An.) (5-1/8 pulgadas (Al.) × 7-1/8 pulgadas (An.)) PRH180 (América) PRH180:XC6285-052 (Otras zonas)
28.	Bastidor de bordado (mediano) 100 mm (Al.) × 100 mm (An.) (4 pulgadas (Al.) × 4 pulgadas (An.)) PRH100 (América) PRH100:XC6286-052 (Otras zonas)
29.	Bastidor de bordado (pequeño) 40 mm (Al.) × 60 mm (An.) (1-1/2 pulgadas (Al.) × 2-3/8 pulgadas (An.)) PRH60 (América) PRH60:XC6287-052 (Otras zonas)
30.	Hoja de bordado (extra grande) 200 mm (Al.) × 360 mm (An.) (7-7/8 pulgadas (Al.) × 14 pulgadas (An.)) XE7158-101
31.	Hoja de bordado (grande) 130 mm (Al.) × 180 mm (An.) (5-1/8 pulgadas (Al.) × 7-1/8 pulgadas (An.)) XC5721-051
32.	Hoja de bordado (mediana) 100 mm (Al.) × 100 mm (An.) (4 pulgadas (Al.) × 4 pulgadas (An.)) XC5759-051
33.	Hoja de bordado (pequeña) 40 mm (Al.) × 60 mm (An.) (1-1/2 pulgadas (Al.) × 2-3/8 pulgadas (An.)) XC5761-051
34.	Hojas de adhesivos de posición de bordado SAEPS2 (América) EPS2:XF0763-001 (Otras zonas)
35.	Soporte del bastidor de bordado A (con protector de esquinas blanco) XE7374-001
36.	Soporte del bastidor de bordado B (con protector de esquinas gris claro) XE7376-001
37.	Manual de instrucciones Este manual
38.	Guía de referencia rápida XG5986-001

	Nombre de la pieza
	Código de pieza
39.	Guía de diseños de bordado XG5991-001
40.	Tabla PRWT1 (América) PRWT1:XE8417-101 (Otras zonas)
41.	Cable de alimentación Póngase en contacto con su distribuidor autorizado de Brother.

⚠ PRECAUCIÓN

- Asegúrese de utilizar el cable de alimentación que se suministra con esta máquina. El uso de cualquier otro cable de alimentación podría causar daños.

📖 Recuerde



- El lápiz táctil suministrado se puede guardar en el soporte para lápices táctiles situado en la parte trasera del panel de operación. Consulte página 19.





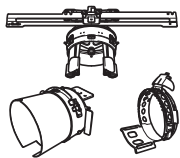

Accesorios que se incluyen en algunos países o regiones

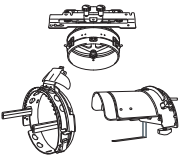
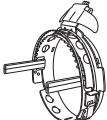
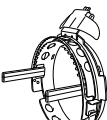
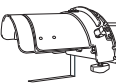
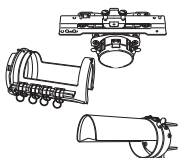
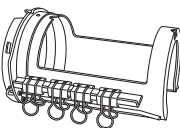
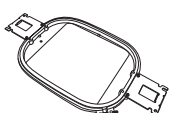

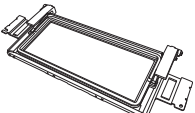
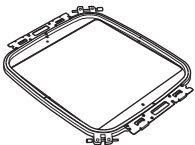
	Nombre de la pieza
	Código de pieza
1.	Bastidor de escaneado XG5300-001 (América)
2.	Imán × 6 XF9325-001 (América)
3.	Separador de agujas (adicional) XC6499-151 (América)
4.	Juego de bastidores de escaneado PRSCANFKIT1 (Europa)
5.	Guía de diseños de bordado XG5993-001
6.	Conjunto de la devanadora (Consulte la página 279). PRBW1

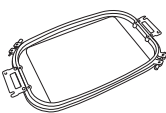
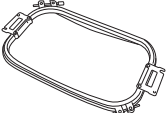
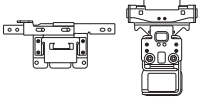

Accesorios opcionales

Los siguientes accesorios opcionales pueden adquirirse por separado.

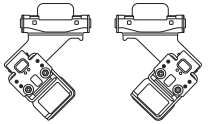
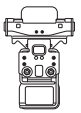
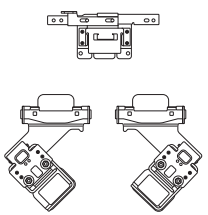
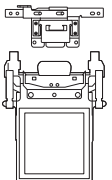
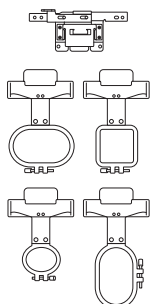
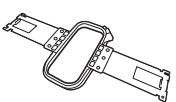
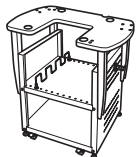
	Nombre de la pieza
	Código de pieza
1.	 <p>Juego de bastidor para gorras ancho (consulte la página 262).</p> <p>PRPCF1 (América) PRPCF1: XE8408-201 (Otras zonas)</p>
2.	 <p>Bastidor para gorras 60 mm (Al.) × 360 mm (An.) (2-3/8 pulgadas (Al.) × 14 pulgadas (An.))</p> <p>PRPCFH4 (América) PRPCFH4: XE8424-001 (Otras zonas)</p>
3.	 <p>Juego de 2 bastidores para gorras avanzados</p> <p>PRCF3 (América) PRCF3: XE2158-201 (Otras zonas)</p>
4.	 <p>Bastidor para gorras avanzado 2 60 mm (Al.) × 130 mm (An.) (2-3/8 pulgadas (Al.) × 5-1/8 pulgadas (An.))</p> <p>PRCFH3 (América) PRCFH3: XE2162-001 (Otras zonas)</p>
5.	 <p>Bastidor para gorras avanzado 50 mm (Al.) × 130 mm (An.) (2 pulgadas (Al.) × 5-1/8 pulgadas (An.))</p> <p>PRCFH2 (América) PRCFH2: XC7610-052 (Otras zonas)</p>
6.	 <p>Dispositivo de montaje</p> <p>PRCFJ2 (América) PRCFJ2: XC7611-052 (Otras zonas)</p>
7.	 <p>Juego de bastidores cilíndricos</p> <p>PRCL1 (América) PRCL1: XE2166-001 (Otras zonas)</p>
8.	 <p>Bastidor cilíndrico 80 mm (Al.) × 90 mm (An.) (3 pulgadas (Al.) × 3-1/2 pulgadas (An.))</p> <p>PRCLH1 (América) PRCLH1: XE2170-001 (Otras zonas)</p>
9.	 <p>Bastidor de acolchado 200 mm × 200 mm (7-7/8 pulgadas × 7-7/8 pulgadas)</p> <p>PRPQF200 (América) PRPQF200: XE8411-001 (Otras zonas)</p>

	Nombre de la pieza
	Código de pieza
10.	 <p>Bastidor de bordes 100 mm (Al.) × 300 mm (An.) (4 pulgadas (Al.) × 11-3/4 pulgadas (An.))</p> <p>PRPBF1 (América) PRPBF1: XE8414-001 (Otras zonas)</p>
11.	 <p>Bastidor jumbo 360 mm (Al.) × 360 mm (An.) (14 pulgadas (Al.) × 14 pulgadas (An.))</p> <p>PRPJF360 (América) PRPJF360: XE8405-301 (Otras zonas)</p>
12.	 <p>Juego de bastidores redondos</p> <p>PRPRFK1 (América) PRPRFK1: XE8402-001 (Otras zonas)</p>
13.	 <p>Bastidor redondo (Ø100 mm (4 pulgadas))</p> <p>PRPRF100 (América) PRPRF100: XE8427-001 (Otras zonas)</p>
14.	 <p>Bastidor redondo (Ø130 mm (5 pulgadas))</p> <p>PRPRF130 (América) PRPRF130: XE8430-001 (Otras zonas)</p>
15.	 <p>Bastidor redondo (Ø160 mm (6 pulgadas))</p> <p>PRPRF160 (América) PRPRF160: XE8433-001 (Otras zonas)</p>
16.	 <p>Soporte del bastidor de bordado C (con protectores de esquinas de color gris claro)</p> <p>PRPARMC (América) PRPARMC: XE8436-001 (Otras zonas)</p>
17.	 <p>Bastidor plano 200 mm (Al.) × 300 mm (An.) (7-7/8 pulgadas (Al.) × 11-3/4 pulgadas (An.))</p> <p>PRF300 (América) PRF300: XE2086-001 (Otras zonas)</p>
18.	 <p>Bastidor de bordado (extra grande) 200 mm (Al.) × 300 mm (An.) (7-7/8 pulgadas (Al.) × 11-3/4 pulgadas (An.))</p> <p>PRH300 (América) PRH300: XC6284-052 (Otras zonas)</p>
19.	 <p>Juego recto del marco de la abrazadera S 24 mm (Al.) × 45 mm (An.) (7/8 pulgadas (Al.) × 1-3/4 pulgadas (An.))</p> <p>PRCLP45B (América) PRCLP45B: XF2251-001 (Europa) PRCLP45B: XF2252-001 (Otras zonas)</p>

	Nombre de la pieza
	Código de pieza
20. 	Marco de la abrazadera S L & R 24 mm (Al.) × 45 mm (An.) (7/8 pulgadas (Al.) × 1-3/4 pulgadas (An.)) PRCLP45LR (América) PRCLP45LR: XF2255-001 (Europa) PRCLP45LR: XF2256-001 (Otras zonas)
21. 	Juego recto del marco de la abrazadera S 24 mm (Al.) × 45 mm (An.) (7/8 pulgadas (Al.) × 1-3/4 pulgadas (An.)) PRCLP45S (América) PRCLP45S: XF2269-001 (Europa) PRCLP45S: XF2268-001 (Otras zonas)
22. 	Marcos de la abrazadera S L & R 24 mm (Al.) × 45 mm (An.) (7/8 pulgadas (Al.) × 1-3/4 pulgadas (An.)) PRCLP45LRD (América) PRCLP45LRD: XF2270-001 (Europa) PRCLP45LRD: XF2272-001 (Otras zonas)
23. 	Juego del marco de la abrazadera M 100mm (Al.) × 100 mm (An.) (4 pulgadas (Al.) × 4 pulgadas (An.)) PRCLPM1 (América) PRCLP100B: 115D02E000B (Europa) PRCLPM1AP: 115D02E700B (Otras zonas)
24. 	Juego de bastidores compactos 70: 41 mm (Al.) × 70 mm (An.) (1-5/8 pulgadas (Al.) × 2-3/4 pulgadas (An.)) 50: 50 mm (Al.) × 50 mm (An.) (2 pulgadas (Al.) × 2 pulgadas (An.)) 44: 38 mm (Al.) × 44 mm (An.) (1-1/2 pulgadas (Al.) × 1-3/4 pulgadas (An.)) Orientación vertical: 33 mm (Al.) × 75 mm (An.) (1-5/16 pulgadas (Al.) × 2-15/16 pulgadas (An.)) PRHCK1 (América) PRSFK1: 115D02E000A (Europa) PRHCK1AP: 115D02E700A (Otras zonas)
25. 	Bastidor de mangas 200 mm (Al.) × 70 mm (An.) (7-7/8 pulgadas (Al.) × 2-3/4 pulgadas (An.)) PRHSL200 (América) PRHSL200: 115D02E000C (Europa) PRHSL200AP: 115D02E700C (Otras zonas)
26. 	Soporte de bordado PRNSTD2 (América) VRPRNSTD: 115Z05E0005 (Europa) VRPRNSTD: 115Z05E7005 (Otras zonas)
27. 	Bobina de metal 100376-051

	Nombre de la pieza
	Código de pieza
28. 	Peso (P) XC6631-051
29. 	Ratón USB XE5334-101
30. 	Hojas de adhesivos de posición de bordado SAEPS2 (América) EPS2:XF0763-001 (Otras zonas)

**Nota**

- Visite el distribuidor Brother autorizado más cercano para obtener una lista completa de los accesorios opcionales y las tarjetas de bordado disponibles para su máquina.

**Recuerde**

- Utilice siempre los accesorios recomendados para esta máquina.
- Todas las especificaciones son las correctas antes de enviar a imprenta esta publicación. Tenga en cuenta que algunas especificaciones pueden sufrir cambios sin previo aviso.

Instalar la máquina

A continuación se describen los procedimientos para la instalación de la máquina. Si la máquina no está instalada correctamente, puede moverse o hacer mucho ruido, y el bordado no se realizará correctamente. También está disponible un soporte de bordado opcional.

Medidas de precaución para la instalación y el transporte

⚠ PRECAUCIÓN

- La temperatura del entorno de trabajo debe estar entre 5 °C (40 °F) y 40 °C (104 °F). Si la máquina se utiliza en un entorno demasiado cálido o demasiado frío, puede no funcionar correctamente.
- No utilice la máquina en un lugar donde esté expuesta directamente a la luz solar, ya que podría no funcionar correctamente.
- Coloque la máquina con los cuatro pies ajustables totalmente en contacto con la mesa, para que la máquina esté nivelada.
- No coloque nada debajo de la máquina de bordar que pueda bloquear las ranuras de ventilación situadas en la parte inferior trasera para evitar que el motor de la máquina se sobrecaliente, pues podría producirse un incendio o daños en la máquina.
- La máquina pesa aproximadamente 42,5 kg (94 lbs.). El transporte y la instalación de la máquina de bordar deben realizarlo dos personas.
- Al transportar la máquina, asegúrese de que son dos personas quienes la levantan desde la parte inferior en las ranuras indicadas (①). Si se levanta la máquina desde cualquier otra posición, esta podría dañarse o caerse, lo que podría causar lesiones personales.

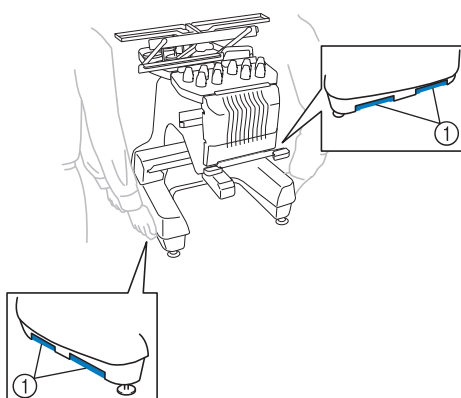

- En caso de tormenta, apague la máquina y desenchúfela de la toma de corriente. La tormenta podría causar un funcionamiento incorrecto de la máquina.
- No enchufe el cable a la corriente hasta que no esté terminada la instalación de la máquina, de lo contrario, podrían producirse lesiones personales si se pulsa accidentalmente el botón arrancar/parar y la máquina comienza a coser.
- Al lubricar la máquina, lleve puestos guantes y gafas de protección para evitar que el aceite o la grasa entre en contacto con los ojos y la piel. No permita que el aceite o la grasa entre en contacto con la boca. Mantenga el aceite o la grasa fuera del alcance de los niños.
- Cuando monte o desmonte un bastidor de bordado u cualquier otro accesorio incluido o cuando realice el mantenimiento de la máquina, tenga cuidado de no golpear la máquina con ninguna parte de su cuerpo.

Ubicación para la instalación

Coloque la máquina en una ubicación que cumpla los requisitos siguientes:

- Coloque la máquina alejada de la pared un mínimo de 50 mm (2 pulgadas)
- Deje espacio suficiente alrededor de la máquina
- No coloque ningún objeto en la zona de movimiento del bastidor de bordado
- Coloque la máquina cerca de una toma de corriente
- Utilice una superficie nivelada y estable (por ejemplo, una mesa o un soporte).
- Utilice una superficie que aguante el peso de la máquina (unos 42,5 kg (94 lbs.))
- Deje espacio libre alrededor de las ranuras de ventilación en la parte inferior trasera de la máquina

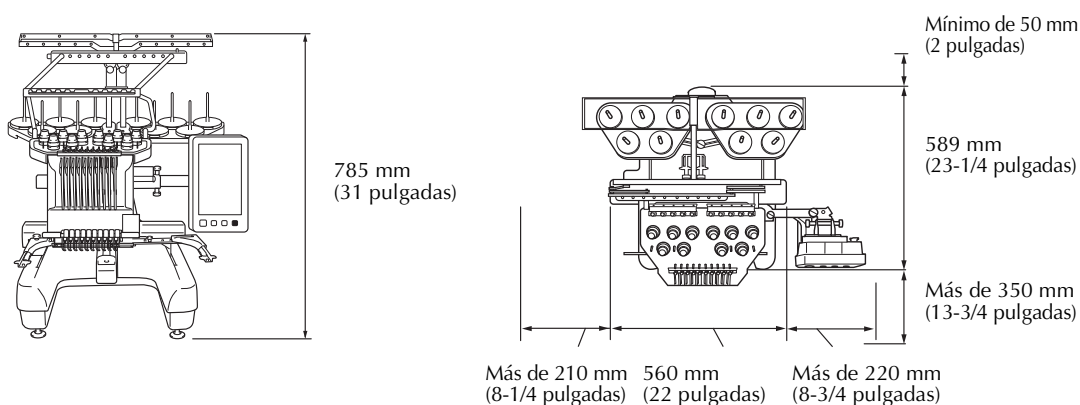

⚠ PRECAUCIÓN

- Para evitar que se produzcan averías o daños en la máquina, no la coloque en un lugar donde esté expuesta a las siguientes condiciones.

Líquidos (por ejemplo, agua)

Mucho polvo

Luz solar directa

Espacio insuficiente

Objetos en la zona de movimiento del bastidor de bordado

Temperaturas excesivamente altas o bajas. La temperatura del entorno de trabajo debe estar entre 5 °C (40 °F) y 40 °C (104 °F).

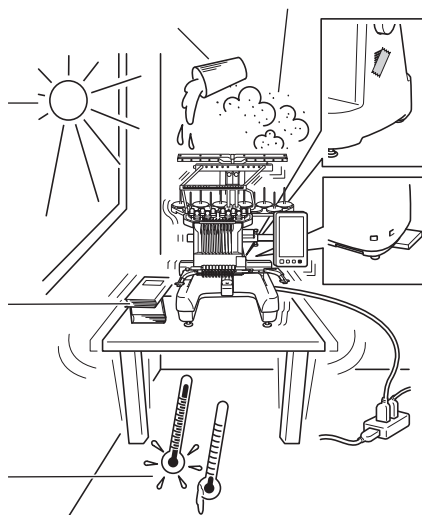

Nota

- Para su seguridad: Puesto que la máquina pesa 42,5 kg (94 lbs.) aproximadamente, no la coloque en una mesa o superficie inestables.

Instalación de la máquina

Al colocar la máquina, ajuste las patas para que la máquina esté firme.

- 1 Asegúrese de haber quitado toda la cinta de embalaje y todo el material de embalaje de la máquina.
- 2 Coloque la máquina asegurándose de que hay espacio suficiente a su alrededor.

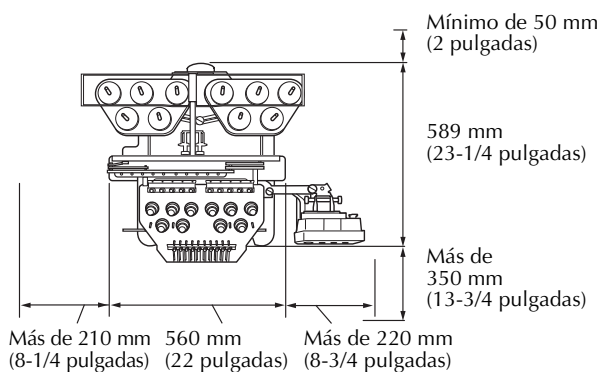

- 3 Ajuste las patas para que la máquina quede firme.

Utilice la llave inglesa que se incluye para aflojar la contratuerca de la pata que desea ajustar.

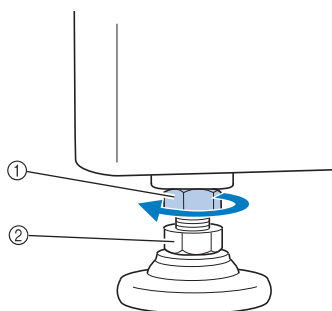

- 4 Utilice la llave inglesa que se incluye para girar la tuerca ajustable en el pie.

Si se gira la tuerca en la dirección 1, se extiende la pata y, en la dirección 2, se acorta.

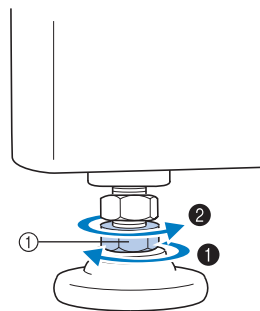

- 5 Después de ajustar las patas en la longitud deseada, utilice la llave inglesa que se suministra para apretar las tuercas.

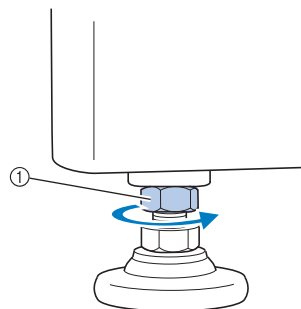

- 6 Presione con fuerza en cada esquina de la máquina de bordar para asegurarse de que está firme.

Si aún no lo está, repita los pasos 3 a 5 para ajustar las patas.

Retire las placas de sujeción

⚠ PRECAUCIÓN

- Retire las placas de sujeción antes de encender la máquina ya que, de lo contrario, ésta podría no funcionar correctamente.

- 1 Con el destornillador Phillips que se suministra, retire todos los tornillos de las placas de sujeción.

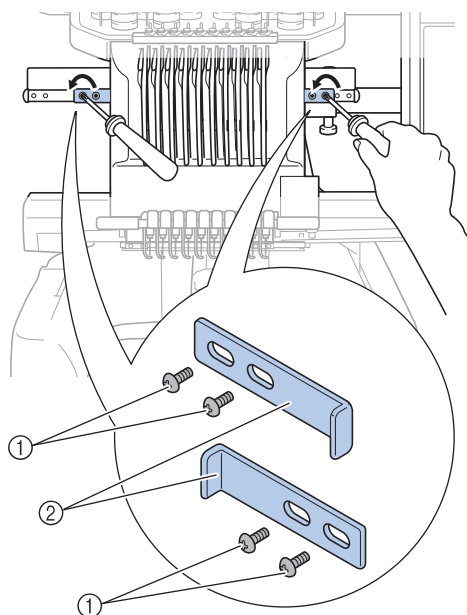

- ① Tornillos
- ② Placas de sujeción



Recuerde

- Después de quitar las placas de sujeción, guárdelas para poderlas utilizar de nuevo. Para transportar la máquina, consulte con su distribuidor Brother autorizado.

Ajuste de la posición del panel de operación

Ajuste la orientación y el ángulo del panel de operaciones para que pueda manejarlo fácilmente.

- 1 Afloje los dos tornillos de mariposa para traer hacia delante el panel de operaciones.

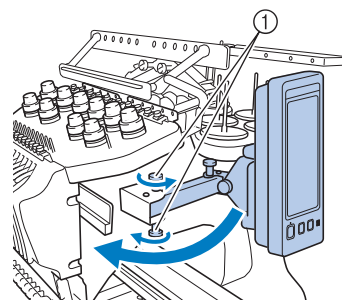

- ① Tornillos de mariposa

- 2 Ajuste el panel de operaciones en una posición fácil de usar y, a continuación, apriete los tornillos de mariposa.

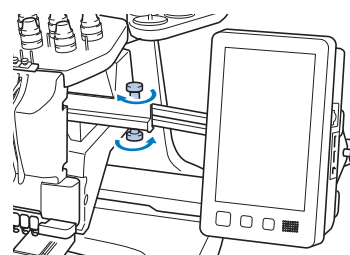

- 3 Ajuste la orientación del panel de operaciones.

Afloje el tornillo de mariposa, ajuste la orientación del panel para poder verlo fácilmente y, a continuación, apriete el tornillo.

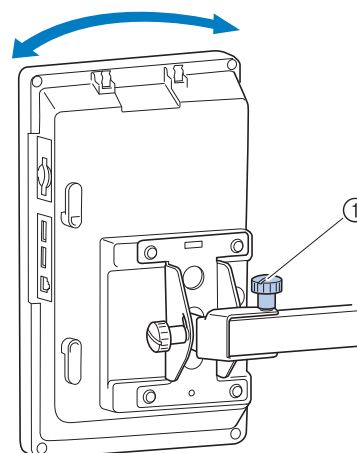

- ① Tornillo de mariposa

4 Ajuste el ángulo del panel de operaciones.

Afloje los dos tornillos de mariposa detrás del panel de operaciones, ajuste el ángulo del panel para poder verlo fácilmente y, a continuación, apriete los tornillos.

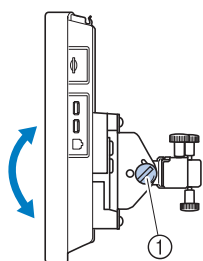

(Vista lateral)

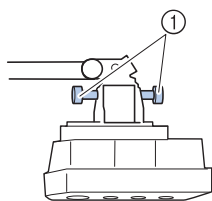

(Vista superior)

① Tornillos de mariposa



Nota

- Utilizando el destornillador en forma de disco que se suministra, afloje y apriete bien los cinco tornillos de mariposa.

Preparación del conjunto de la guía del hilo

Levante el conjunto de la guía del hilo.

⚠ PRECAUCIÓN

- Al colocar el conjunto de la guía del hilo, hágalo siempre con la posición de la varilla 6 seleccionada ya que, de lo contrario, la máquina podría no funcionar correctamente. (Consulte “Cambio de posición y enhebrado de una varilla seleccionada” en la página 62 para mover la varilla).



- 1 Afloje los dos tornillos de mariposa de la parte superior del soporte del conjunto de la guía del hilo.

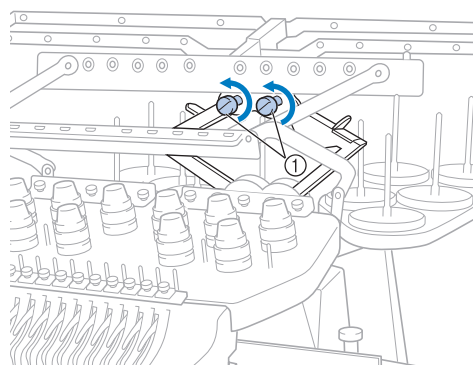

- ① Gire el tornillo tres o cuatro vueltas hacia la izquierda para aflojarlo.

- 2 Sujetando las asas del soporte del conjunto de la guía del hilo, presione hacia la parte central.

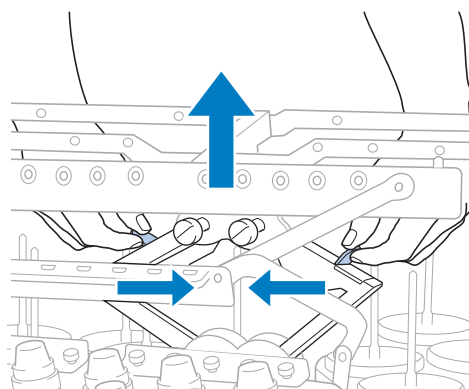

- 3** Una vez extendido el soporte del conjunto de la guía del hilo y el conjunto de la guía del hilo levantado hasta su posición más elevada, apriete los dos tornillos de mariposa para fijar el conjunto en su posición.

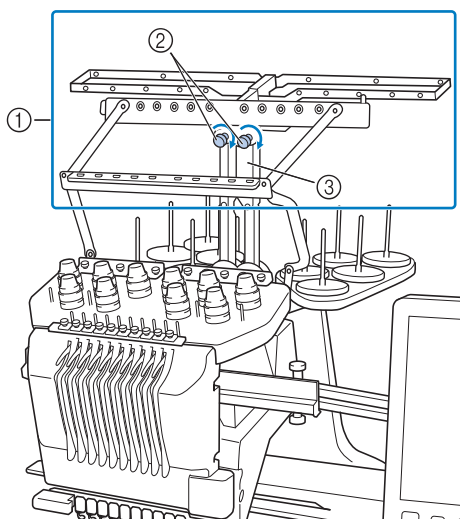

- ① Conjunto de la guía del hilo
 ② Apriete el tornillo.
 ③ Soporte del conjunto de la guía del hilo



Nota

- Si los tornillos de mariposa no están lo suficientemente flojos, podría no resultar fácil mover el soporte del conjunto de la guía del hilo. No ejerza demasiada fuerza cuando mueva el soporte del conjunto de la guía del hilo. Antes de mover la pieza, compruebe que los tornillos de mariposa están lo suficientemente flojos.
- Asegúrese de apretar bien cada tornillo y de que el soporte del conjunto de la guía del hilo esté firmemente sujeto.

Preparar el portaconos

Fije el soporte de carretes en la posición de bordado. Utilice el destornillador en forma de disco que se suministra.

- 1** Afloje el tornillo de mariposa dos o tres vueltas y, a continuación, abra el soporte de carretes.

Vista trasera

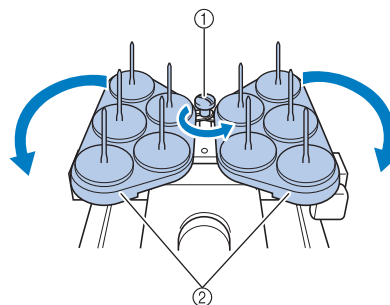

- ① Tornillo de mariposa
 ② Portaconos

- 2** Una vez abierto el soporte de carretes, apriete el tornillo de mariposa.

Vista trasera

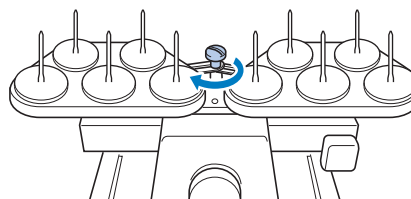

→ Fije el soporte de carretes en la posición de apertura.

Colocar el soporte del bastidor de bordado

Coloque el soporte del bastidor de bordado en el carro.

- 1 Utilice el soporte del bastidor de bordado más adecuado para el bastidor de bordado que utilice. (Consulte de la página 88 a la 91).
- 2 Retire los dos tornillos de mariposa del soporte del bastidor de bordado.

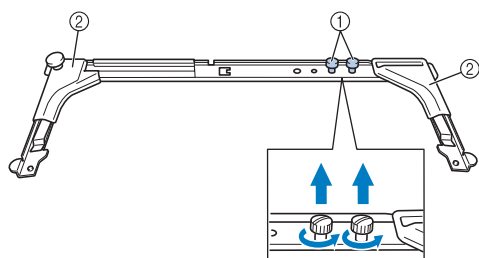

- 1 Tornillos de mariposa
- 2 Protectores de esquinas

- 3 Alinee los orificios del soporte del bastidor con las patillas de la placa de montaje del bastidor en el carro.

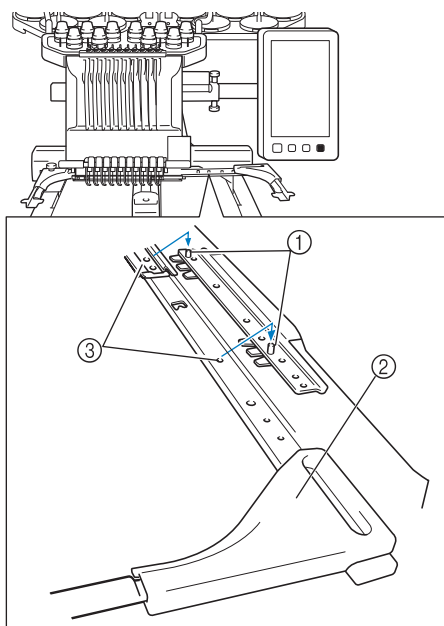

- 1 Patillas de la placa de montaje del bastidor
- 2 Protectores de esquinas
- 3 Orificios del soporte del bastidor



Nota

- Cada soporte del bastidor de bordado tiene protectores de esquinas de diferente color.
Soporte A: Protectores de esquinas blancos
Soporte B: Protectores de esquinas de color gris claro
Soporte C: Protectores de esquinas de color gris oscuro (Opcional)

- 4 Ajuste el soporte del bastidor de bordado con los dos tornillos de mariposa que se quitaron en el paso 2.

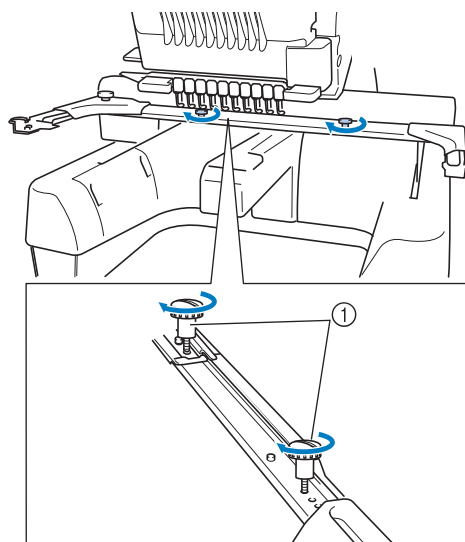

- 1 Tornillos de mariposa



Nota

- Utilizando el destornillador en forma de disco que se suministra, apriete bien los tornillos de mariposa.
- Con esta máquina se suministran dos tipos de soportes del bastidor de bordado. El soporte del bastidor de bordado A se utiliza con los cuatro bastidores suministrados. (Si desea más información, consulte “Uso adecuado de los bastidores de bordado” en la página 88).

Con esto finaliza la preparación de la máquina.

Capítulo 2

TUTORIAL DE BORDADOS

En este capítulo se describen las operaciones de bordado básicas en el orden necesario: desde encender la máquina y coser un diseño hasta la finalización de la costura. Siga los pasos del tutorial para bordar un dibujo y conocer en profundidad el funcionamiento de esta máquina de bordar.

Medidas de precaución relativas al funcionamiento 32

Medidas de precaución con la corriente eléctrica	32
Precauciones con las agujas	33
Comprobación de la aguja	33
Precauciones con la bobina	33
Recomendaciones para el hilo superior	34
Recomendaciones sobre el tejido	34
Recomendaciones sobre la pantalla	34

Procedimientos básicos 35

1. Colocar la bobina 36

Retirar la caja de la bobina	36
Colocar la bobina.....	36
Colocar la caja de la bobina.....	37

2. Activar la máquina 38

Ajustar la máquina por primera vez.....	39
Interpretar las pantallas	40
Introducción a las pantallas	41

3. Seleccionar un patrón de bordado 43

Selección de un diseño de bordado.....	44
--	----

4. Editar el patrón de bordado..... 45

5. Vista preliminar de la imagen..... 46

Comprobar una imagen preliminar	46
---------------------------------------	----

6. Colocar la tela en el bastidor de bordado..... 48

Colocar la tela en el bastidor de bordado	48
---	----

7. Colocar el bastidor de bordado en la máquina.... 50

Colocación del bastidor de bordado	50
Continuar con la pantalla de ajustes del bordado	52

8. Especificar el ajuste de bordado 53

9. Comprobación de la zona de bordado 54

Interrupción temporal para comprobar la zona.....	54
Continuación con la pantalla de bordado	54

10. Enhebrado del hilo superior 55

Comprobar las varillas y los colores de hilo.....	55
Enhebrar el hilo superior.....	57
Enhebrar la aguja	61

11. Costura del bordado 64

Comienzo del bordado.....	64
Interrumpir el bordado	66

12. Extraer el bastidor de bordado y el tejido..... 68

Extraer el bastidor de bordado	68
Extraer el tejido.....	68

13. Desactivar la máquina..... 69

Guía de referencia rápida de las pantallas 70

Aspecto de las teclas	70
Interpretar la pantalla de selección del tipo de patrón.....	71
Interpretar la pantalla de lista de patrones.....	72
Interpretar la pantalla de edición de patrones.....	73
Interpretar la pantalla de ajustes del bordado	75
Interpretar la pantalla de bordado	78

Información útil de consulta 80

Términos técnicos:	80
Patrones:	80
Bordado:.....	80
Funciones útiles de conexión externa.....	81
Funcionamiento del ratón USB.....	83

Medidas de precaución relativas al funcionamiento

A continuación se describen las medidas necesarias para asegurar el funcionamiento correcto de esta máquina.

Medidas de precaución con la corriente eléctrica

Asegúrese de cumplir las siguientes medidas de precaución relacionadas con la corriente eléctrica.

AVISO

- Utilice solamente la electricidad doméstica para la alimentación de la máquina. El uso de otras fuentes de alimentación puede provocar incendios, descargas eléctricas o averías en la máquina.
- Asegúrese de que los enchufes del cable de alimentación quedan firmemente insertados en la toma de corriente y el conector del cable de alimentación en la máquina. En caso contrario, podría producirse un incendio o una descarga eléctrica.
- No inserte el enchufe del cable de alimentación en una toma de corriente en mal estado.
- En las situaciones siguientes, apague la máquina de bordar y desenchúfela de la corriente; en caso contrario, podrían producirse incendios, descargas eléctricas o averías en la máquina.
 - Cuando el usuario está alejado de la máquina.
 - Después de utilizar la máquina.
 - Si se produce un corte de corriente mientras la máquina está en funcionamiento.
 - Si la máquina no está funcionando correctamente, por ejemplo, cuando hay una conexión deficiente o un corte de conexión.
 - Durante tormentas eléctricas.

PRECAUCIÓN

- Utilice exclusivamente el cable de alimentación que se suministra con esta máquina.
- No enchufe la máquina con cables alargadores ni adaptadores para varios enchufes que tengan otros aparatos enchufados, ya que podrían producirse incendios o descargas eléctricas.
- No enchufe ni desenchufe el cable de alimentación con las manos húmedas, ya que pueden producirse descargas eléctricas.
- Cuando desenchufe el cable de alimentación, asegúrese de apagar primero la máquina y, a continuación, sujete el enchufe al desconectar el cable. Al tirar del cable podría dañarlo, o provocar incendios o descargas eléctricas.
- No corte, estropee, modifique, doble con fuerza, estire, tuerza o enrolle el cable de alimentación. Tampoco coloque objetos pesados encima del cable ni lo exponga al calor, ya que podría dañarse el cable y producirse incendios o descargas eléctricas. Si se daña el cable de alimentación o su enchufe, deje de utilizar la máquina y llévela a un distribuidor Brother autorizado para que la repare antes de seguir utilizándola.
- Si no va a utilizarse la máquina durante mucho tiempo, desenchufe el cable de la toma de corriente, pues podría producirse un incendio.
- Cuando deje la máquina desatendida, coloque el interruptor de alimentación en la posición de apagado o retire el enchufe de la toma de corriente.
- Desenchufe la máquina de la corriente cuando vaya a reparar la máquina o retirar tapas.
- Solo para EE. UU.
Este aparato tiene un enchufe de dos clavijas (una más ancha que la otra). Para reducir el riesgo de descargas eléctricas, este enchufe está diseñado para que solo se pueda insertar de una manera en una toma polarizada.
Si el enchufe no se ajusta perfectamente a la toma, pruebe a darle la vuelta. Si sigue sin encajar, póngase en contacto con un electricista cualificado para instalar una toma adecuada. No modifique el enchufe en manera alguna.

Precauciones con las agujas

Asegúrese de que toma las siguientes medidas de precaución relacionadas con la elección correcta de la aguja para la máquina.

⚠ PRECAUCIÓN

- Su máquina está diseñada para utilizar agujas de bordado domésticas. La aguja recomendada de fábrica es "HAX 130 EBBR" (Organ). Puede utilizar también en su lugar agujas Schmetz 130/705 H-E. El uso de cualquier otro tipo podría romper la aguja o el hilo, dañar el mecanismo de enhebrado o causar lesiones.
- No utilice nunca agujas dobladas. Las agujas dobladas se pueden romper con facilidad y causar lesiones.

Comprobación de la aguja

Es extremadamente peligroso coser con una aguja doblada, pues podría romperse mientras la máquina está en funcionamiento.

Coloque la parte plana de la aguja sobre una superficie plana y compruebe que la distancia entre ambas es uniforme. Si la aguja está doblada o tiene rota la punta, cambie la aguja por otra nueva. (Consulte "Cambiar la aguja" en la página 86).

■ Aguja correcta

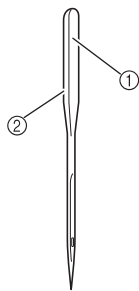

- ① Parte plana
- ② Marcas de tipo de aguja

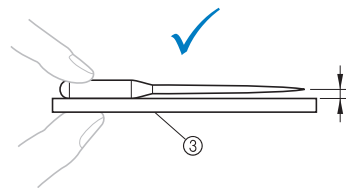

- ③ Superficie plana

■ Aguja incorrecta

Si la distancia entre la aguja y la superficie plana no es uniforme, esto indica que la aguja está doblada. No utilice una aguja doblada.

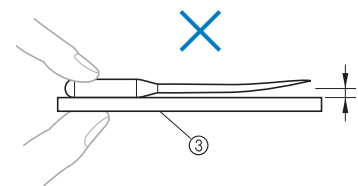

Precauciones con la bobina

Asegúrese de que toma las siguientes medidas de precaución relacionadas con la bobina.

⚠ PRECAUCIÓN

- Utilice solo bobinas pre-enrolladas (COATS de tipo "L"/TRU-SEW POLIÉSTER "Filaments") o bobinas diseñadas específicamente para esta máquina. El uso de cualquier otro tipo de bobina podría causar lesiones o averías en la máquina.
- Utilice un hilo de la bobina que haya sido enrollado correctamente, de no hacerlo la aguja podría romperse o la tensión del hilo podría no ser correcta.
- Cuando enrolle una bobina, utilice sólo la devanadora opcional (consulte la página 279) y bobinas de metal (Código de pieza: 100376-053).
- Cuando enrolle una bobina, asegúrese de utilizar hilo de algodón o poliéster hilado (entre dtex. 74/2 y dtex. 100/2).

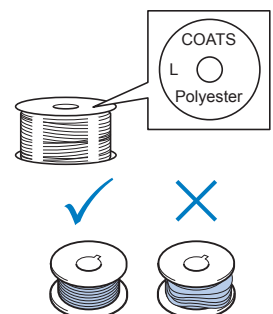

Recomendaciones para el hilo superior

Asegúrese de que cumple las siguientes recomendaciones relacionadas con el hilo superior.



Nota

- Se recomienda el uso de hilo de rayón o poliéster (den. 120 x 2 / dtex. 135 x 2 / grosor 40 (en América y Europa) / #50 (en Japón)).

Recomendaciones sobre el tejido

Asegúrese de que cumple las siguientes recomendaciones relacionadas con el tejido.



Nota

- La máquina puede bordar un tejido con un grosor de hasta 2 mm (5/64 pulgadas). Si se cose un tejido más grueso, la aguja podría doblarse o romperse.
- Al bordar costuras solapadas, es difícil que la aguja penetre en el tejido por lo que ésta podría doblarse o romperse.
- Coloque estabilizadores para tejidos finos o elásticos. (Consulte “Colocar el estabilizador (respaldo) para planchar en el tejido” en la página 92 para obtener más información).
- Cuando borde trozos grandes de tela, asegúrese de que el tejido no se quede atrapado en el carro.

Recomendaciones sobre la pantalla

Asegúrese de que cumple las siguientes recomendaciones relacionadas con el uso de la pantalla del panel de operaciones.



Nota

- Toque la pantalla solo con los dedos o con el lápiz táctil que se incluye. No utilice un lápiz mecánico, destornillador o cualquier otro objeto duro o punzante. Tampoco pulse con fuerza sobre la pantalla, de lo contrario esta podría dañarse.

Procedimientos básicos

A continuación se describen los procedimientos de bordado básicos. Antes de poner en funcionamiento la máquina de bordar, compruebe todos los procedimientos siguientes.

Paso	Operación	Página de referencia del tutorial	Página de referencia de las medidas de precaución relativas al funcionamiento
1	Coloque la bobina.	p. 36	p.33
2	Encienda la máquina.	p. 38	p. 32
3	Seleccione un diseño de bordado.	p. 43	
4	Edite el diseño de bordado.	p. 45	
5	Compruebe la imagen preliminar.	p. 46	
6	Coloque el tejido en el bastidor de bordado.	p. 48	p. 34
7	Coloque el bastidor de bordado en la máquina.	p. 50	
8	Especifique los ajustes de bordado.	p. 53	
9	Compruebe la zona del bordado.	p. 54	
10	Enhebre los hilos superiores.	p. 55	p.34
11	Desbloquee la máquina y, a continuación, pulse el botón arrancar/parar para empezar a bordar. (Una vez terminado el bordado, la máquina se para automáticamente).	p. 64	
12	Extraiga el bastidor de bordado y, a continuación, retire el tejido.	p. 68	
13	Apague la máquina.	p. 69	

En las siguientes páginas se describen las operaciones para bordar el diseño.

Aunque el bordado puede continuar sin necesidad de editar el patrón ni de especificar los ajustes de bordado, consulte la página 174 si desea obtener más información acerca de cómo editar los patrones, y la página 127 si desea obtener más información acerca de cómo especificar los ajustes de bordado.

En las tablas de las páginas 70 a 79 se proporcionan descripciones de las teclas y otra información que aparece en las pantallas LCD principales. Utilice estas tablas para una consulta rápida.

En las páginas 32 a 34 se proporcionan las medidas de precaución sobre el funcionamiento que se deben tomar durante los procedimientos básicos. Estas medidas de precaución se deben seguir estrictamente para que la máquina funcione correctamente. Asegúrese de leer bien estas medidas de precaución.

1. Colocar la bobina

Al comprar la máquina, sólo está colocada la bobina en el gancho. Coloque una bobina con hilo para bordar. Para conocer las medidas de precaución relacionadas con la bobina, consulte la página 33.



Nota

- La máquina no indica el hilo que queda. Antes de comenzar a bordar, asegúrese de que hay suficiente hilo en la bobina para el diseño.
- Asegúrese de limpiar el estuche de la bobina cada vez que la cambia. Si desea obtener más información acerca de cómo limpiar la caja de la bobina, consulte "Limpiar la caja de la bobina" en la página 286.

Retirar la caja de la bobina

1 Abra la tapa del gancho.

Tire de la tapa del gancho hacia usted.

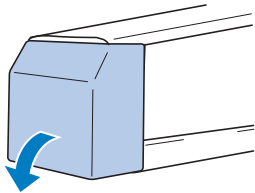

2 Tire del colector del hilo hacia usted si no está hacia delante.

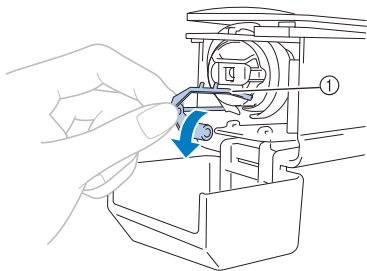

① Colector del hilo

Para poder acceder con más facilidad al estuche de la bobina, tire del colector del hilo hacia delante.



Recuerde

- El colector del hilo es un dispositivo que permite sujetar el hilo al comenzar la costura o al cortar el hilo.

⚠ PRECAUCIÓN

- El colector del hilo tiene una capacidad de movimiento limitada. No tire de él con fuerza.

3 Tire del cierre del estuche de la bobina y retire el estuche.

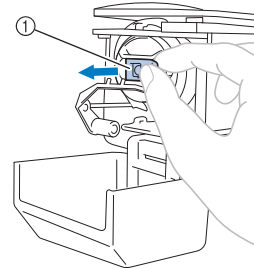

① Cierre

■ Engrase de la máquina

Después de retirar el estuche de la bobina, engrase la máquina. La pista debe engrasarse. Si desea obtener más información acerca de cómo engrasar la máquina, consulte "Engrase de la máquina" en la página 288.



Nota

- Ponga una gota de aceite en el gancho una vez al día antes de utilizar la máquina.

Colocar la bobina



Recuerde

- Esta máquina de bordar no dispone de devanadora. Utilice bobinas pre-enrolladas (tipo L).
- También pueden utilizarse la devanadora (independiente) opcional y bobinas de metal opcionales. (Consulte la página 22 y la 279).

1 Inserte la bobina en su caja.

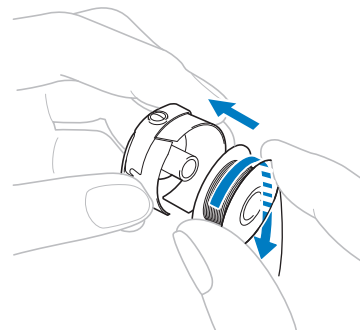

**Nota**

- Compruebe que el hilo está enrollado hacia la derecha en la bobina, como se indica en la ilustración. Si se coloca la bobina con el hilo enrollado en sentido contrario, el bordado no se coserá correctamente.

- 2** Pase el hilo por la ranura para el hilo y debajo del resorte de ajuste de tensión.

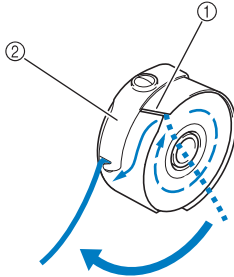

- ① Ranura para hilo
② Resorte de ajuste de tensión

- 3** Tire del hilo unos 50 mm (2 pulgadas) por la abertura del resorte de ajuste de tensión.

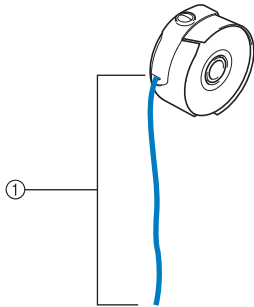

- ① Unos 50 mm (2 pulgadas).

Para más información acerca del ajuste de la tensión del hilo de la bobina, consulte "Ajustar la tensión del hilo de la bobina" en la página 124.

Colocar la caja de la bobina

- 1** Inserte el estuche de la bobina en el gancho.

Inserte el estuche de la bobina ajustando bien la pestaña del estuche con la muesca del gancho, como se indica en la ilustración.

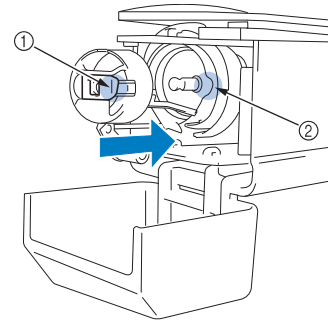

- ① Pestaña
② Muesca

- 2** Inserte totalmente el estuche hasta que quede encajado.

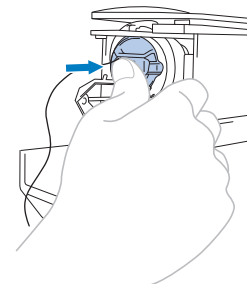

- 3** Cierre la cubierta del gancho.

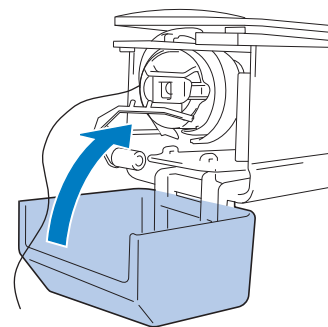

2. Activar la máquina

Conecte el cable de alimentación y, a continuación, encienda la máquina. Para conocer las medidas de precaución relacionadas con la corriente eléctrica, consulte la página 32.

⚠ PRECAUCIÓN

- Asegúrese de utilizar el cable de alimentación que se suministra con esta máquina. El uso de cualquier otro cable de alimentación podría causar daños.

- 1 Enchufe el cable de alimentación a la máquina.

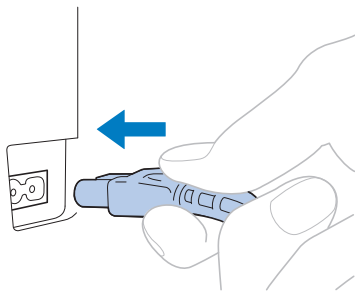

- 2 Enchufe el cable de alimentación a una toma de corriente.

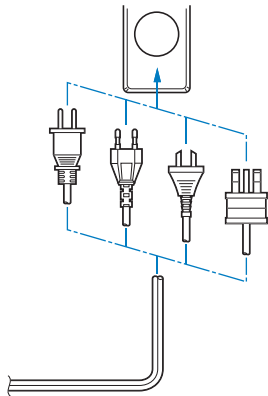

- 3 Coloque el interruptor de la alimentación situado en la parte trasera de la máquina en la posición "I".

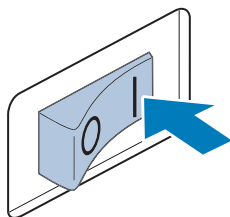

→ La pantalla LCD se enciende.

- 4 Cuando se enciende la máquina, se reproduce la película de presentación. Pulse en cualquier parte de la pantalla para mostrar el siguiente mensaje.

- 5 Toque .

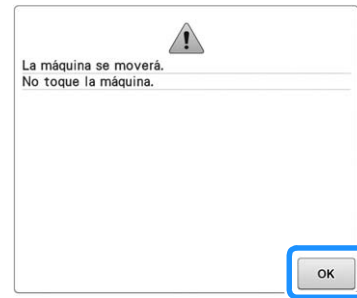

→ Aparece la pantalla de selección del tipo de diseño y el botón arrancar/parar se ilumina en rojo.

- 6 El carro cambia a la posición inicial.

- Si la varilla de aguja 1 no está en la posición de bordado, el estuche de varillas se mueve y la varilla de aguja 1 cambia a la posición de bordado.

⚠ PRECAUCIÓN



- Para prevenir posibles lesiones, asegúrese de mantener las manos y otros elementos alejados del carro.

Recuerde

- Si la máquina se apaga en mitad del bordado, guardará automáticamente la posición de la costura para cuando se vuelva a encender. Entonces le preguntará si desea seguir bordando o comenzar una nueva operación. (Consulte "Continuación del bordado tras haber apagado la máquina" en la página 122).

Ajustar la máquina por primera vez

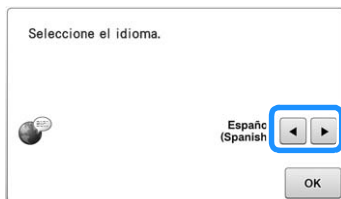

La primera vez que active la máquina, seleccione su idioma y la fecha/hora locales. Realice el procedimiento siguiente cuando aparezca automáticamente la pantalla de ajustes.

- 1** Toque  o  para ajustar el idioma local.



- 2** Toque .

→ El carro cambia a la posición inicial.

- 3** Aparece la pantalla de mensajes, que confirma si desea ajustar la hora/fecha. Para ajustar la hora/fecha, toque ; para cancelar el ajuste, toque .

→ Aparecerá la pantalla para ajustar la fecha/hora.

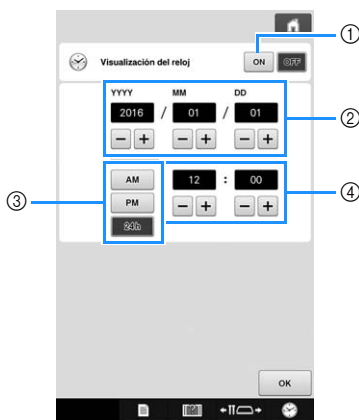

- ① Toque para que se muestre la hora en la pantalla.
- ② Ajuste el año (YYYY), el mes (MM) y el día (DD).
- ③ Seleccione el ajuste de presentación de 24h o 12h.
- ④ Ajuste la hora actual.

- 4** Toque  para empezar a utilizar la máquina.



Nota

- La fecha/hora seleccionadas pueden borrarse si no se activa la máquina durante un periodo de tiempo prolongado.
- El ajuste de la hora también está disponible pulsando  en la parte inferior derecha de la pantalla LCD.

Interpretar las pantallas

Cuando se activa la máquina y se toca **OK** , aparece la pantalla de selección del tipo de patrón. El panel de operaciones permitirá realizar las operaciones que se muestran a continuación. Para conocer las medidas de precaución relacionadas con el uso de la pantalla táctil, consulte la página 34.

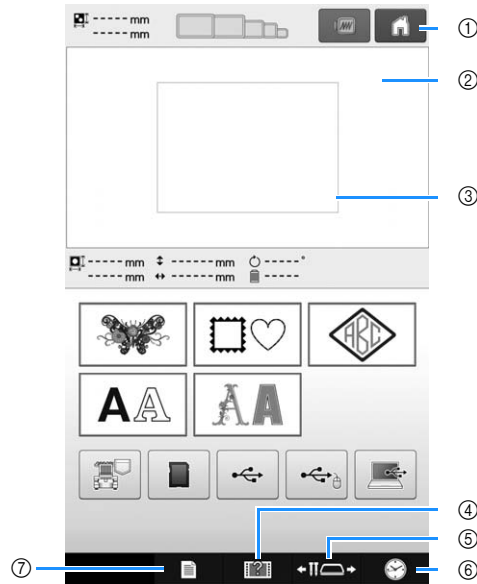

Nº	Tecla	Nombre de la tecla	Función	Página de referencia
①		Tecla de inicio	Pulse esta tecla para cancelar todas las operaciones anteriores y volver a la pantalla inicial de selección del tipo de diseño.	
②	–	Zona de visualización de diseños	En esta zona se muestra el diseño seleccionado.	p. 223
③	–	Línea de la zona de bordado	Muestra la zona de bordado disponible para el bastidor de bordado colocado. En la pantalla de ajustes de la máquina se pueden especificar las indicaciones para el bastidor de bordado, las líneas de cuadrícula y otros ajustes de la pantalla.	p. 223
④		Tecla guía de operaciones de la máquina	Pulse esta tecla para comprobar cualquier operación de la máquina.	p.235
⑤		Tecla de cambio de posición de la varilla/bastidor	Toque esta tecla para mover o enhebrar una varilla seleccionada, para colocar el carro o para aplicar aceite a la máquina de forma que el bastidor pueda retirarse o colocarse con facilidad.	p. 62, 88
⑥		Tecla del reloj	Toque esta tecla para ajustar el reloj a la hora local.	p.39
⑦		Tecla de ajustes	Pulse esta tecla para cambiar los ajustes de la máquina de bordar.	p. 220

* Las teclas de la tabla anterior aparecen y pueden utilizarse en la mayoría de las pantallas que se describen más adelante en este manual.

Introducción a las pantallas

El flujo de operaciones básico se muestra a continuación.

En la **pantalla de selección del tipo de diseño**, seleccione un tipo de diseño. (Consulte las páginas 43, 71).

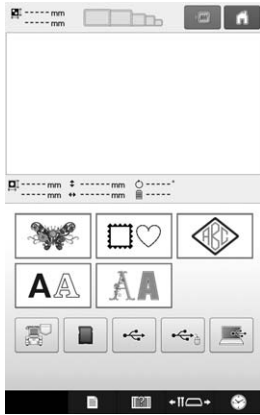

En la **pantalla de lista de diseños**, seleccione el diseño. (Consulte las páginas 43, 72).

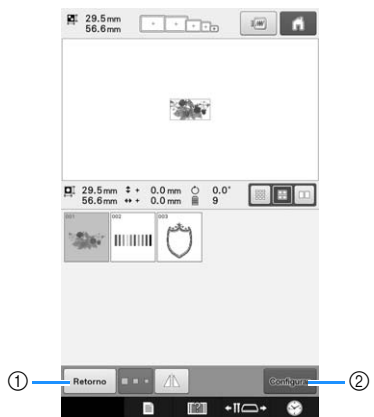

- ① Pulse esta tecla para volver a la **pantalla de selección del tipo de diseño**.
- ② Pulse esta tecla para continuar con la **pantalla de edición de diseños**.

En la **pantalla de edición de diseños**, edite el diseño. (Consulte las páginas 45, 73).

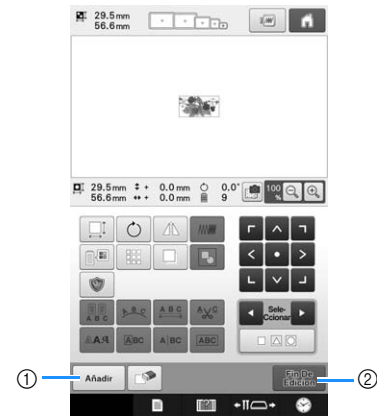

- ① Pulse esta tecla para volver a la **pantalla de selección del tipo de diseño** y añadir otro diseño.
- ② Pulse esta tecla para continuar con la **pantalla de ajustes de bordado**.



En la **pantalla de ajustes del bordado**, si hay un diseño combinado, edite todo el diseño, especifique los ajustes y compruebe la zona de bordado. (Consulte las páginas 53, 75).

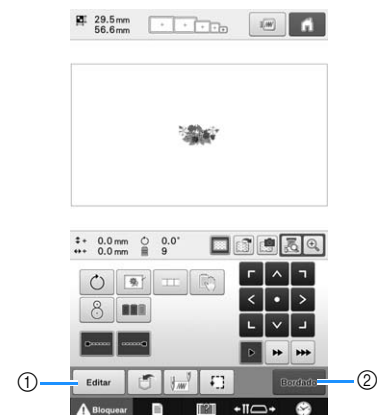

- ① Pulse esta tecla para volver a la **pantalla de edición de diseños**.
- ② Toque esta tecla para continuar con la **pantalla de bordado**.



En la **pantalla de bordado**, compruebe los colores de hilo asignados a las varillas y, a continuación, coloque los hilos superiores. Toque  para desbloquear la máquina y que el botón de “inicio/parar” comience a parpadear en verde. Ahora la máquina de bordar está preparada para comenzar a coser.

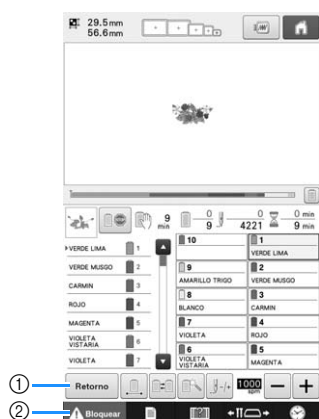

- ① Toque esta tecla para volver a la **pantalla de ajustes del bordado**.
- ② Tecla de desbloqueo

Una vez cosido el patrón de bordado, aparece en la pantalla el mensaje “Bordado terminado”.

Toque  para volver a la **pantalla de ajustes del bordado**. (Consulte la página 53 y la 75).

3. Seleccionar un patrón de bordado

A modo de ejemplo, seleccionaremos el patrón mostrado a la derecha.



En la pantalla de selección del tipo de diseño, seleccione una categoría de diseño (tipo).

Pantalla de selección del tipo de patrón (Si desea obtener más información sobre las teclas y demás contenido de la pantalla, consulte la página 71).

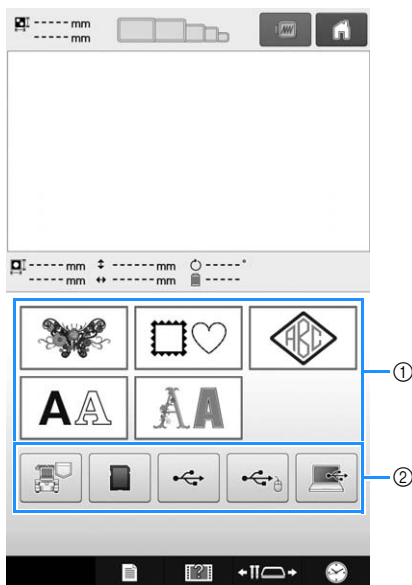

- ① Teclas de tipos de diseño
- ② Toque para recuperar los patrones guardados.

En la pantalla de lista de diseños, busque el diseño deseado y después pulse la tecla correspondiente.

Pantalla de lista de patrones (Si desea obtener más información sobre las teclas y demás contenido de la pantalla, consulte la página 72).

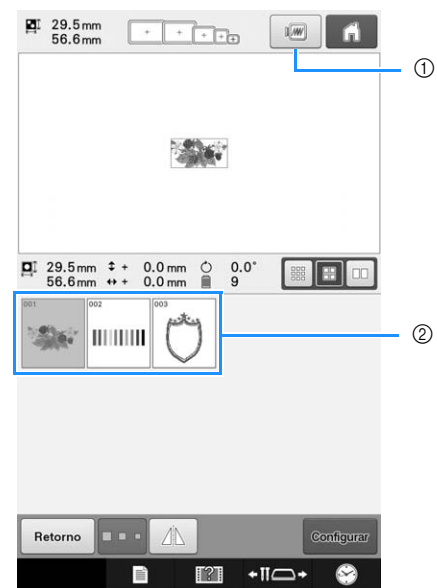

- ① Muestra una imagen preliminar.
- ② Teclas de diseños

■ Comprobar una imagen preliminar desde la pantalla de lista de patrones

Toque  para ver una imagen preliminar antes de la selección.

Pulse  para volver a la pantalla de lista de diseños.

Selección de un diseño de bordado

- 1 Toque  para seleccionar la categoría de patrones de bordado.

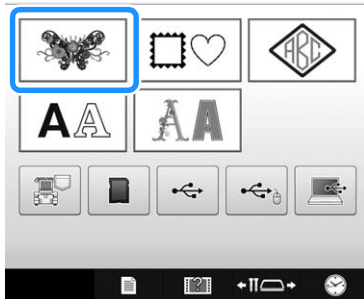

- Aparecen las categorías de diseños de bordado.
- En algunas categorías de patrones pueden aparecer teclas de subcategorías. Pulse la tecla que corresponda a la subcategoría que contiene el diseño de su interés.

- 2 Seleccione una categoría de diseño de bordado.

Pulse la categoría de diseño que desee.

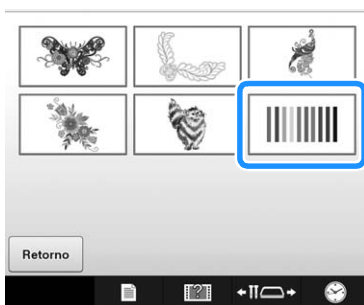

→ Aparece la pantalla de lista de diseños.

- 3 Pulse el diseño que desee.

En este caso, toque .

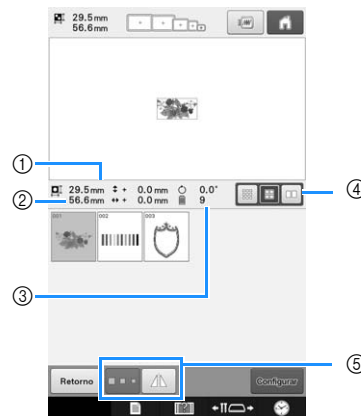
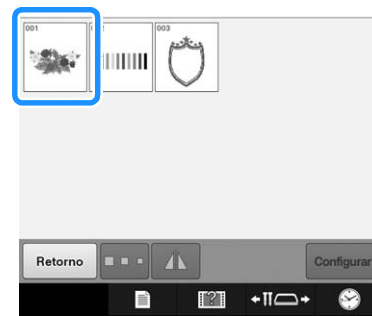

Una vez seleccionado un patrón, aparece lo siguiente:

- ① Longitud vertical del diseño
- ② Anchura horizontal del diseño
- ③ Número de cambios de color del hilo
- ④ Tecla de selección de tamaño de miniaturas
El tamaño de las miniaturas de patrones puede ajustarse a grande, mediano o pequeño.
- ⑤ Estas teclas pueden utilizarse para cambiar el tamaño del patrón o para invertir el patrón horizontalmente. Las funciones que pueden utilizarse varían según el tipo de patrón seleccionado.

(Consulte "Invertir un patrón en sentido horizontal" en la página 177).

- Si ha seleccionado un diseño equivocado o desea seleccionar otro, pulse el diseño que desee.

- 4 Toque  para que aparezca la pantalla siguiente.

Esta acción confirma la selección del diseño.

→ Aparece la pantalla de edición de diseños.

4. Editar el patrón de bordado

El diseño puede editarse desde esta pantalla.

Pantalla de edición de patrones (Si desea obtener más información sobre las teclas y demás contenido de la pantalla, consulte la página 73).

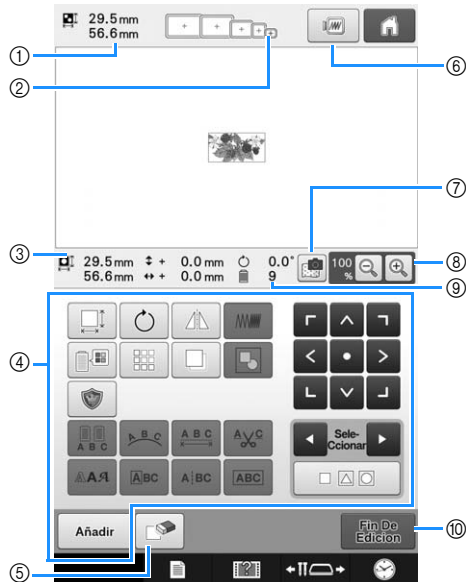

- ① Muestra el tamaño del patrón de bordado que se muestra actualmente en la zona de visualización de patrones. El valor superior indica la altura y el valor inferior, la anchura. Si el patrón de bordado está formado por varios patrones combinados, se muestra el tamaño del patrón en su totalidad, incluidos todos los patrones.
- ② Resalta el tamaño de los bastidores de bordado que pueden utilizarse para coser el diseño de bordado seleccionado actualmente.

Recuerde

- Si no se ha colocado en la máquina el soporte del bastidor de bordado, la zona de bordado no mostrará el tamaño de bastidor correcto. (Consulte página 50).

- ③ Muestra el tamaño del patrón de bordado seleccionado actualmente. El valor superior indica la altura y el valor inferior, la anchura.
- ④ Pulse para editar el diseño.
- ⑤ Pulse esta tecla para borrar el diseño, por ejemplo, si ha elegido uno equivocado. No hay ningún diseño seleccionado y aparece la pantalla de selección del tipo de diseño.
- ⑥ Muestra una imagen preliminar.
- ⑦ Escanea la tela para alinear la posición de bordado.
- ⑧ Toque para cambiar el tamaño de la presentación en pantalla de la imagen de bordado.
- ⑨ Muestra el número de cambios de color del hilo en el diseño de bordado seleccionado actualmente.
- ⑩ Continúa con la pantalla siguiente.

En este ejemplo no editaremos el diseño. Sin realizar ninguna operación de edición, continúe para confirmar el patrón.

5. Vista preliminar de la imagen

Es posible ver una imagen del diseño finalizado en el bastidor de bordado.

Comprobar una imagen preliminar

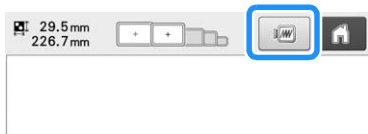

Muestre en pantalla la imagen preliminar para comprobar que el bordado se va a coser como desea.

1 Toque .





→ Se muestra en pantalla la imagen preliminar.



① Toque  para mostrar el patrón ampliado. Toque  para mostrar el patrón reducido.

Recuerde

- Una imagen preliminar en orientación vertical no puede girarse a orientación horizontal, aunque haya espacio en la parte superior e inferior.

2 Toque  o  para seleccionar el tipo de soporte del bastidor de bordado y, a continuación, seleccione el bastidor que vaya a utilizar.

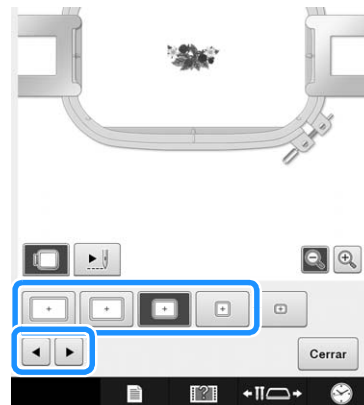





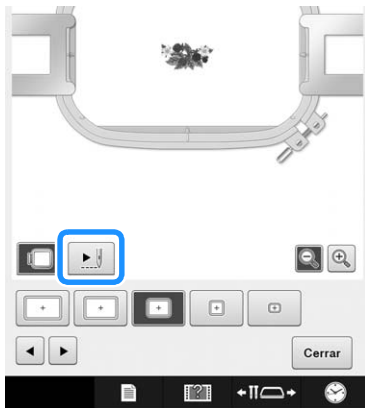

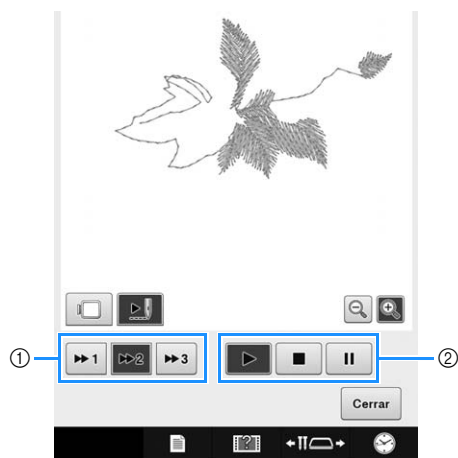

- Después de decidir el tipo de soporte del bastidor de bordado y el tamaño del bastidor más adecuados para el bordado que desea realizar, cambie el soporte y el bastidor de bordado instalados. La máquina detectará automáticamente el soporte del bastidor de bordado y el bastidor y cambiará la pantalla.

3 Toque para comprobar el orden de bordado.



→ Aparece la pantalla de simulador de puntada.



- ① Seleccione la velocidad de simulación. Toque ,  o  para cambiar la velocidad. La velocidad puede cambiarse incluso mientras se realiza la simulación.
- ② Teclas de operación
 - : Toque para iniciar la simulación a la velocidad seleccionada.
 - : Toque esta tecla durante la simulación para pausarla. Toque  para continuar con la simulación.
 - : Toque esta tecla con la simulación en curso o pausada para detenerla y volver al estado anterior a su inicio.
- Toque  para volver a la pantalla de selección del soporte del bastidor de bordado/bastidor.

4 Toque para volver a la pantalla anterior.



Recuerde

- El bordado puede coserse mientras la imagen preliminar está mostrada en la pantalla de bordado. Si la imagen preliminar se muestra en cualquier pantalla distinta de la de bordado, el bordado no puede coserse.

6. Colocar la tela en el bastidor de bordado

Después de seleccionar el diseño para bordar, compruebe los bastidores de bordado que puede utilizar para coserlo. Seleccione el bastidor apropiado, y coloque el tejido y el estabilizador en el bastidor. (Consulte “Colocar el estabilizador (respaldo) para planchar en el tejido” en la página 92). Para conocer las medidas de precaución relacionadas con el tejido, consulte la página 34.



Nota

- Si el tejido no está tenso, el diseño podría no quedar alineado o el tejido arrugarse. Siga el procedimiento que se describe a continuación para estirar bien el tejido en el bastidor de bordado y que no quede suelto. Además, asegúrese de que trabaja sobre una superficie nivelada cuando coloque el tejido en el bastidor.

Colocar la tela en el bastidor de bordado

1 Seleccione un bastidor de bordado.

De los tamaños de bastidores de bordado indicados en la pantalla, seleccione el bastidor que desea utilizar.



Los bastidores de bordado que pueden utilizarse tienen un aspecto más claro () y los que no pueden utilizarse tienen un aspecto más oscuro ().



Recuerde

- Si no se ha colocado en la máquina el soporte del bastidor de bordado, la zona de bordado no mostrará el tamaño de bastidor correcto. (Consulte página 50).

Tipos de bastidores de bordado

Con esta máquina se incluyen cuatro tamaños de bastidor de bordado, que se utilizan con el soporte A suministrado. Si desea más información acerca de los usos de cada bastidor, consulte “Uso adecuado de los bastidores de bordado” en la página 88.

Icono	Nombre
Zona de bordado	
	Bastidor extra grande
	200 mm (Al.) × 360 mm (An.) (7-7/8 pulgadas (Al.) × 14 pulgadas (An.))
	Bastidor extra grande (opcional)
	200 mm (Al.) × 300 mm (An.) (7-7/8 pulgadas (Al.) × 11-3/4 pulgadas (An.))
	Bastidor grande
	130 mm (Al.) × 180 mm (An.) (5-1/8 pulgadas (Al.) × 7-1/8 pulgadas (An.))

Icono	Nombre
Zona de bordado	
	Bastidor mediano
	100 mm (Al.) × 100 mm (An.) (4 pulgadas (Al.) × 4 pulgadas (An.))
	Bastidor pequeño
	40 mm (Al.) × 60 mm (An.) (1-1/2 pulgadas (Al.) × 2-3/8 pulgadas (An.))

Si utiliza alguno de los bastidores de bordado opcionales, aparecen los siguientes iconos en la pantalla.

: Soporte del bastidor de bordado B

: Soporte del bastidor de bordado C

: Soporte del bastidor de bordado D

: Soporte del bastidor de bordado E

⚠ PRECAUCIÓN

- Si utiliza bastidores de bordado distintos a los cuatro incluidos o a los bastidores opcionales recomendados, el bastidor podría golpear el pie prensatela y dañar la máquina, o causar lesiones al usuario. (Consulte “Uso adecuado de los bastidores de bordado” en la página 88 si desea más información acerca de los bastidores de bordado).



Nota

- Los indicadores de los bastidores muestran todos los tamaños de bastidor en los que puede coser el diseño de bordado. Asegúrese de utilizar el tamaño de bastidor más adecuado. Si utiliza un bastidor demasiado grande, el diseño podría no quedar alineado o el tejido podría arrugarse. (Consulte “Uso adecuado de los bastidores de bordado” en la página 88).

■ Ajuste del tejido en el bastidor de bordado pequeño

A continuación se describe el procedimiento para ajustar el tejido en el bastidor de bordado pequeño. Se utiliza el mismo procedimiento para ajustar el tejido en el bastidor mediano.

Si desea más información acerca del ajuste del tejido en los otros bastidores de bordado incluidos, consulte "Colocar el tejido" en la página 93.

2 Afloje el tornillo del cuadro del bastidor.

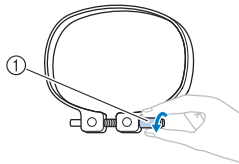

① Tornillo

3 Coloque el tejido del derecho encima del cuadro del bastidor.

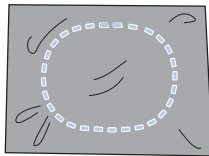

- El cuadro del bastidor no tiene lado anterior ni posterior. Ambos lados pueden utilizarse.
- Para evitar que la puntada se encoja o el diseño no quede alineado, recomendamos la utilización del estabilizador (respaldo) con plancha para bordar. (Consulte "Colocar el estabilizador (respaldo) para planchar en el tejido" en la página 92).

4 Coloque el bastidor en el cuadro.

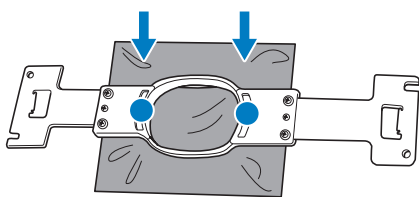

- Asegúrese de que el tejido no tenga arrugas una vez colocado en el bastidor de bordado.

5 Apriete ligeramente el tornillo y, a continuación, estire de los extremos del tejido.

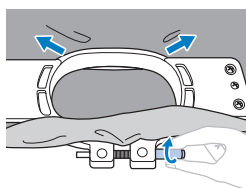

6 Apriete firmemente el tornillo y compruebe que el tejido está tenso.

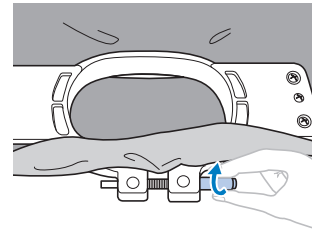

- Después de ajustar bien el tejido, al golpearlo suavemente se producirá un sonido similar al de un tambor.
- Ajuste firmemente el bastidor y el cuadro para que la parte inferior del bastidor quede por debajo de la parte inferior del cuadro.

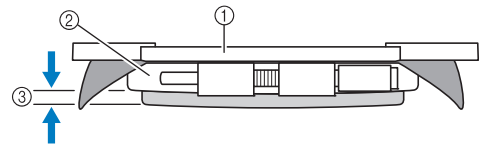

- ① Bastidor
- ② Cuadro del bastidor
- ③ Parte inferior del interior del bastidor

- Utilizando el destornillador en forma de disco que se suministra, apriete bien el tornillo.

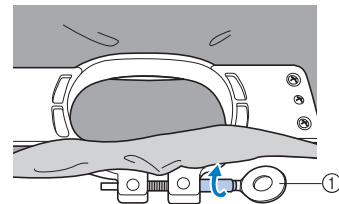

- ① Destornillador de disco

El grado de estiramiento de la tela y la utilización de material estabilizador varían según el tipo de tejido que se va a bordar. Pruebe varios métodos hasta lograr los mejores resultados de bordado. (Consulte "Técnicas de colocación" en la página 253).

7. Colocar el bastidor de bordado en la máquina

Después de colocar el tejido en el bastidor de bordado, coloque éste en la máquina. Los soportes del bastidor de bordado A y B son accesorios que vienen incluidos en esta máquina.

Coloque el soporte del bastidor de bordado A cuando se utilice un bastidor incluido. (Consulte "Uso adecuado de los bastidores de bordado" en la página 88 si desea más información acerca de los soportes del bastidor de bordado).

⚠ PRECAUCIÓN

- Si el bastidor de bordado no está bien colocado, podría golpear el pie prensatela, causar daños en la máquina o causar lesiones.
- Al colocar el bastidor, asegúrese de que el botón arrancar/parar está iluminado en rojo. Si el botón arrancar/parar está parpadeando en verde, la máquina puede comenzar a coser. Si la máquina de bordar comienza a funcionar de forma imprevista, podrían producirse lesiones.
- Al colocar el bastidor de bordado, asegúrese de que este no golpea ninguna otra pieza de la máquina de bordar.



Nota

- Antes de colocar el bastidor, compruebe que hay suficiente hilo en la bobina.

Colocación del bastidor de bordado

Ajuste la anchura del soporte del bastidor al tamaño del mismo y, a continuación, coloque el bastidor en la máquina. A continuación se describe, como ejemplo, el procedimiento para colocar el bastidor pequeño.

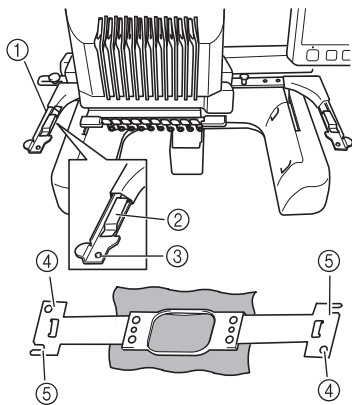

- ① Brazo izquierdo del soporte del bastidor de bordado
Mueva el brazo del soporte del bastidor de bordado a la izquierda o a la derecha para ajustarlo al tamaño del bastidor.
- ② Fije el soporte del bastidor de bordado.
Inserte el bastidor de bordado en las pinzas del soporte.
- ③ Patilla de colocación
- ④ Orificios
- ⑤ Ranuras de colocación

1 Afloje los dos tornillos de mariposa del soporte del bastidor de bordado.

Si el tornillo está demasiado apretado, utilice el destornillador en forma de disco que se suministra.

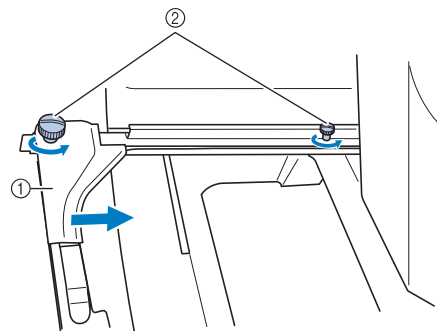

- ① Brazo izquierdo
 - ② Tornillos de mariposa
- Ahora puede moverse el brazo izquierdo del soporte del bastidor.
- Afloje los tornillos de mariposa un máximo de 2 vueltas hacia la izquierda. No quite el tornillo.

- 2** Mueva el brazo izquierdo para alinear el tornillo de la derecha con la marca del bastidor que se va a colocar y, a continuación, apriete los tornillos.

Para este ejemplo, alinee con la marca ⑤.

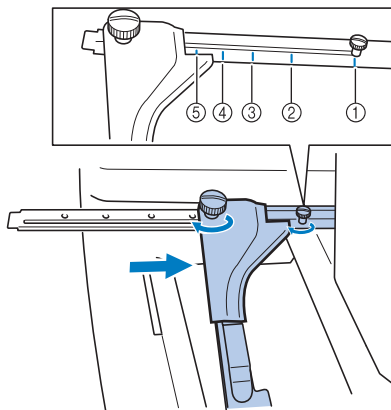

- ① Marca para el bastidor extra grande 200 mm (Al.) × 360 mm (An.) (7-7/8 pulgadas (Al.) × 14 pulgadas (An.))
- ② Marca para el bastidor extra grande 200 mm (Al.) × 300 mm (An.) (7-7/8 pulgadas (Al.) × 11-3/4 pulgadas (An.)) (opcional)
- ③ Marca para el bastidor de bordado grande 130 mm (Al.) × 180 mm (An.) (5-1/8 pulgadas (Al.) × 7-1/8 pulgadas (An.))
- ④ Marca para el bastidor de bordado mediano 100 mm (Al.) × 100 mm (An.) (4 pulgadas (Al.) × 4 pulgadas (An.))
- ⑤ Marca para el bastidor de bordado pequeño 40 mm (Al.) × 60 mm (An.) (1-1/2 pulgadas (Al.) × 2-3/8 pulgadas (An.))



Nota

- Apriete firmemente los dos tornillos de mariposa con el destornillador en forma de disco que se suministra. Si los tornillos de mariposa no están bien apretados, pueden producirse los siguientes problemas.
 - La máquina no detectará correctamente el tamaño del bastidor de bordado.
 - La posición inicial del bastidor de bordado quedará desalineada.
 - El diseño de bordado no está bien alineado.

→ El soporte del bastidor ya está preparado para colocar el bastidor.

- 3** Sujete el nivel del bastidor y, simultáneamente, alinee los montantes izquierdo y derecho con las pinzas del soporte del bastidor.

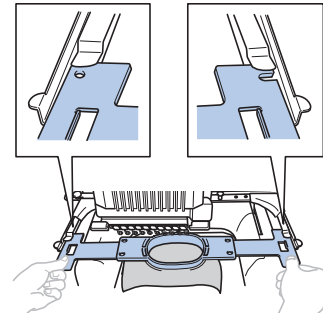

- El bastidor debe estar arriba.



Nota

- Coloque el bastidor de bordado para situar la placa de la aguja debajo de la zona de bordado ya que, de lo contrario, el bastidor golpeará la placa de la aguja.

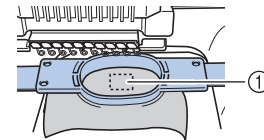

- ① Placa de la aguja
 - Si el cuadro está encima, como se muestra a continuación, el bastidor de bordado no está colocado correctamente.

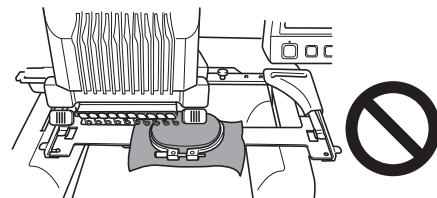

- 4** Inserte el bastidor hasta que quede bien encajado.

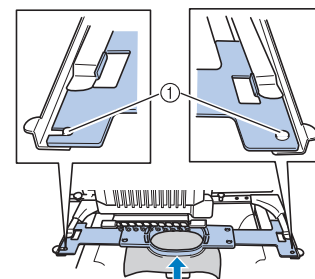

- ① Asegúrese de que las patillas de los brazos derecho e izquierdo del soporte del bastidor encajan en la ranura y el orificio del bastidor.

Continuar con la pantalla de ajustes del bordado

1 Toque **Fin De Edición**.



→ Se muestra la pantalla de ajustes de bordado.

8. Especificar el ajuste de bordado

En esta pantalla se puede editar todo el diseño y especificar los ajustes de bordado. Además, puede comprobar la posición de bordado y puede guardar un diseño para su uso posterior.

Pantalla de ajustes del bordado (Si desea más información acerca de las teclas y demás contenido de la pantalla, consulte la página 75).

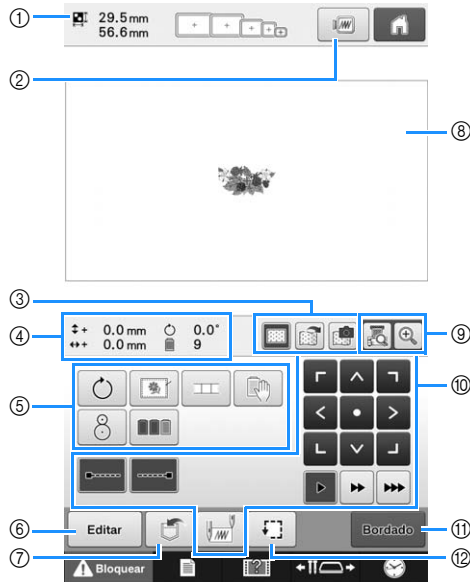

- ① Muestra el tamaño del patrón en la zona de visualización de patrones.
- ② Muestra una imagen preliminar.
- ③ La imagen de la tela colocada en un bastidor de bordado puede escanearse con la cámara integrada y mostrarse como fondo del patrón. Una vez escaneada, la imagen de fondo puede ocultarse o guardarse en una memoria externa.
- ④ La imagen en la página de diseño muestra el tamaño de la imagen, el giro, el número de cambios de hilo y la posición medida de la imagen en la zona de bordado.
- ⑤ Pulse para funciones de edición adicionales.
- ⑥ Vuelve a la pantalla de edición de diseños.
- ⑦ Pulse para guardar el diseño en la memoria.
- ⑧ La guía de la zona de bordado en la zona de visualización de patrones indica el tamaño del bastidor de bordado instalado actualmente.
- ⑨ Toque para comprobar el punto de entrada de la aguja en la pantalla LCD utilizando la función de cámara.
- ⑩ Pulse estas teclas para especificar el bordado del diseño.
- ⑪ Continúa con la pantalla siguiente.
- ⑫ Pulse para comprobar la zona de bordado.

En este ejemplo no especificaremos ningún ajuste de bordado. Continúe con la siguiente operación.



Nota

- Las teclas disponibles no son las mismas si activa (“ON”) “Secuencia de colores manual” en la pantalla de ajustes. Si desea más información acerca de las teclas y demás contenido de la pantalla, consulte la página 77.



Recuerde

- Si el bastidor no está colocado correctamente al pasar a la pantalla de ajustes de bordado, se moverá a la posición correcta al tiempo que se muestra la pantalla de ajustes de bordado. (Consulte “Desplazamiento a la posición correcta” en la página 97).

9. Comprobación de la zona de bordado

Compruebe la zona de bordado para asegurarse de que el bordado se va a coser en la ubicación deseada y que no habrá problemas de alineación del tejido ni el bastidor golpeará el pie prensatela. Si el bastidor no se coloca correctamente, se moverá a la posición correcta y se indicará la posición de bordado.



Nota

- Si está bordando un proyecto de gran tamaño (como una chaqueta o unas cortinas) utilizando el bastidor plano, de acolchado o jumbo, el bordado puede interrumpirse debido a que los pies prensatelas que no están en uso enganchan el tejido fuera de la zona de diseño. Pruebe a coser el diseño lo más cerca posible del centro del bastidor de bordado, utilizando las varillas 3 a 7, manteniendo la cabeza de la máquina lo más centrada posible. (Consulte la página 110 o la 132 para seleccionar la varilla).

1 Toque .



→ El pie prensatela baja y el bastidor se mueve para mostrar la zona de bordado.

2 Las esquinas del octógono que muestra la zona de bordado para el diseño se indican mediante flechas de cambio de dirección.

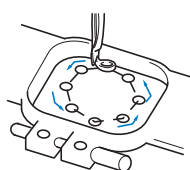

Observe con atención el movimiento del bastidor y compruebe que el bordado se cose en la ubicación deseada y que el bastidor no golpea el pie prensatela.

Interrupción temporal para comprobar la zona

El bastidor puede detenerse temporalmente en una posición en concreto o puede detenerse la comprobación de la zona de bordado.

1 Cuando el bastidor se mueve a la posición deseada, vuelva a tocar .

→ El bastidor deja de moverse y aparece la siguiente pantalla.

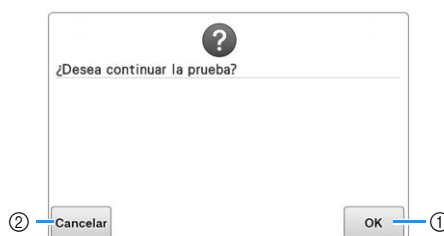

① Pulse para continuar moviendo el bastidor.

② Pulse para detener la comprobación de la zona de bordado.

2 Para continuar moviendo el bastidor, toque .

Para detener la comprobación de la zona de bordado, toque .

Continuación con la pantalla de bordado

Una vez realizadas las operaciones necesarias en la pantalla de ajustes de bordado, continúe con la pantalla de bordado.

1 Toque .

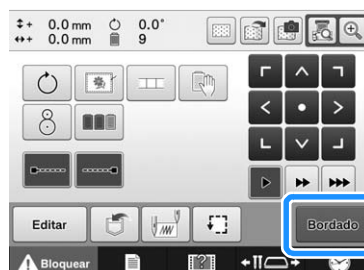

→ Aparecerá la pantalla de bordado.

10. Enhebrado del hilo superior

Compruebe la pantalla de bordado para obtener información sobre las varillas de aguja que deben enhebrarse con los colores de hilo y, a continuación, enhebre los hilos superiores.

Comprobar las varillas y los colores de hilo

En la pantalla de ajustes de bordado, toque **Bordado** para mostrar la pantalla de bordado. Compruebe los colores de hilo en esta pantalla.

Aparecerá el mensaje que indica que han de cambiarse los carretes de hilo en caso de que sea necesario cambiar los carretes de hilo utilizados en el anterior proyecto de bordado. Si activa (“ON”) “Secuencia de colores manual” en la pantalla de ajustes, el mensaje no aparecerá aunque sea necesario cambiar los carretes de hilo. (Consulte “Seleccionar/administrar colores de hilo para cada varilla (Secuencia de colores manual)” en la página 132).

Pantalla de bordado (Si desea obtener más información sobre las teclas y demás contenido de la pantalla, consulte la página 78).

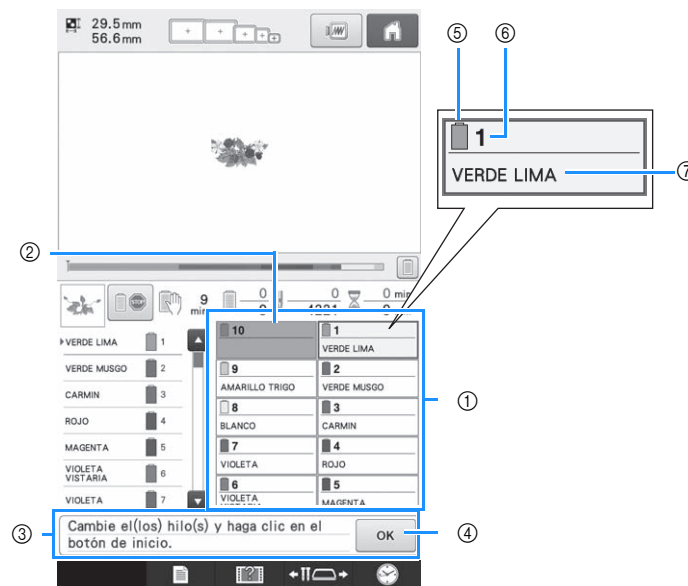

- ① Información del hilo para la primera varilla a la décima
- ② Si no se muestra ningún nombre de color de hilo, esa varilla no se ha utilizado. Si ha asignado un color de hilo a la varilla en un diseño cosido anteriormente, la varilla mostrará el color anteriormente asignado.
- ③ Mensaje de cambio de carretes de hilo. (Consulte la página 114). Este mensaje aparece cuando es necesario cambiar los carretes de hilo. Si no ha pulsado **OK** ④ para cerrar el mensaje, no se puede continuar con el bordado.

Recuerde

- La información del hilo correspondiente al carrete que debe cambiarse aparece marcada en rojo. Cuando se pulsa el botón de enhebrado de aguja automático, desaparece el bastidor.

- ⑤ Color del hilo
- ⑥ Número de varilla de aguja
- ⑦ Nombre o número del color de hilo
Si se selecciona el número de color de hilo (#123) en la pantalla de ajustes (consulte “Cambiar la información de color del hilo” en la página 225), también se mostrará la marca del hilo.

El hilo con el nombre de color que aparece al lado de cada número de varilla de aguja se enhebra en esa varilla. En la pantalla que se muestra:

- | | |
|----------------|---------------------|
| 1: VERDE LIMA | 6: VIOLETA GLICINIA |
| 2: VERDE MUSGO | 7: VIOLETA |
| 3: CARMÍN | 8: BLANCO |
| 4: ROJO | 9: DORADO ESPIGA |
| 5: MAGENTA | |



Si no hay ningún nombre al lado del número de la varilla de aguja, esa varilla no se utiliza. En este ejemplo no se utiliza la varilla de aguja 10.

1 Toque .

→ La pantalla que indica el cambio de los carretes se cierra.

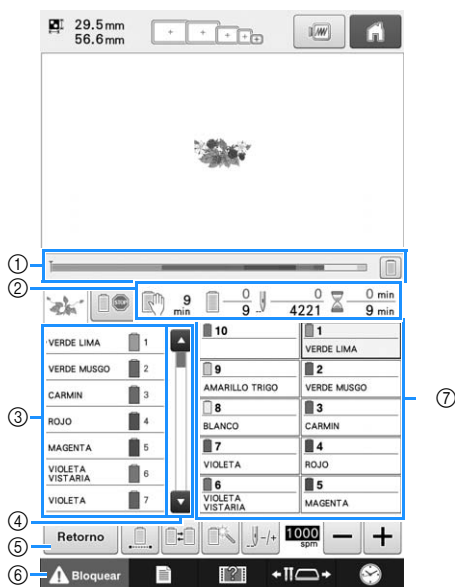
- Además de comprobar los colores de hilo, puede comprobar información como el número de puntadas y el tiempo de costura, y puede especificar también varios ajustes de bordado en la pantalla de bordado.



- ① La marca roja de la barra muestra el progreso del bordado. Toque  para mostrar (en el indicador) sólo el color del hilo que se está bordando.
- ② Muestra el número de cambios de color del hilo, el número de puntadas, el tiempo de bordado y el período de tiempo que queda para que la máquina se detenga.
- ③ Muestra los colores del hilo, el orden de bordado y el número de la varilla asignado a los colores del hilo. Se muestra un triángulo rojo junto al color del hilo que se está bordando. Además, el cuadro cambia a color gris una vez finalizado el bordado.
- ④ Toque  y  para ver el orden de bordado y el número de varilla para los colores del hilo que no pueden verse en la pantalla.
- ⑤ Utilice estas teclas para volver a la pantalla de ajustes del bordado.
- ⑥ Al poner en funcionamiento la máquina o al cortar los hilos, toque este botón para desbloquear la máquina y, a continuación, pulse el botón de “inicio/parar” o el botón de corte del hilo.
- ⑦ Toque una tecla para mover la varilla seleccionada a la posición de costura. Al enhebrar la aguja, utilice el mecanismo de enhebrado automático.



Nota

- Las teclas disponibles no son las mismas si activa (“ON”) “Secuencia de colores manual” en la pantalla de ajustes. (Consulte la página 78 si desea más información acerca de las teclas y demás contenido de la pantalla).

⚠ PRECAUCIÓN

- Cuando se toca  (tecla de desbloqueo) en la pantalla de bordado, el botón de “inicio/parar” comienza a parpadear en verde y la máquina puede empezar a coser. Si está enhebrando el hilo superior o la aguja, tenga cuidado de que la máquina no comience a funcionar de forma imprevista, pues podría sufrir lesiones.

Enhebrar el hilo superior

Utilice hilo de bordar de la máquina para enhebrar las varillas de aguja en orden, comenzando por la varilla 1.

⚠ PRECAUCIÓN

- Cuando vaya a enhebrar el hilo superior, siga con atención las instrucciones. Si el enhebrado del hilo superior no se realiza correctamente, el hilo podría romperse o enredarse, y la aguja podría romperse o doblarse.



Nota

- Se recomienda el uso de hilo de bordado para máquinas de rayón o poliéster (den. 120/2, dtex. 135/2, grosor 40 (en América y Europa), #50 (en Japón)).



Recuerde

- Una línea en la máquina indica la trayectoria de enhebrado que debe seguir la máquina de bordar. Asegúrese de enhebrar correctamente.

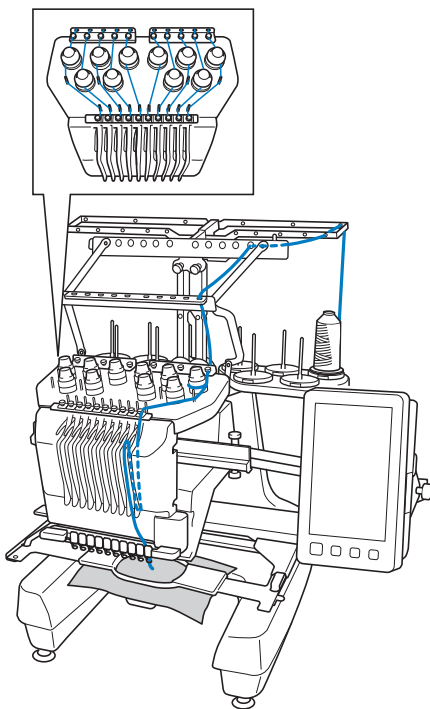

1

Coloque un carrete en el portacarrete con el color de hilo especificado para la varilla correspondiente.

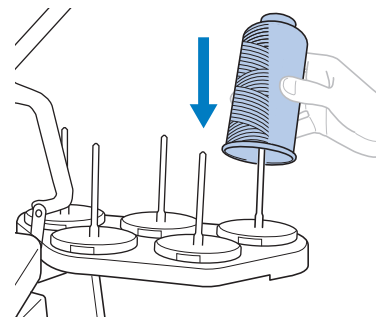

- Compruebe que el soporte de carretes esté totalmente abierto.
- Cuando utilice carretes de hilo pequeños, asegúrese de colocar la esterilla para carretes suministrada en el portacarrete antes de colocar el carrete.
- Coloque el hilo en el centro del soporte de carretes de forma que el hilo salga del carrete correctamente y no quede enganchado alrededor del portacarrete situado directamente debajo del carrete.

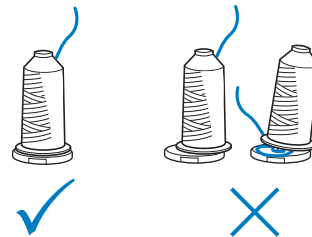

- Utilice en todos los carretes una tapa del carrete más pequeña que el portacarrete.

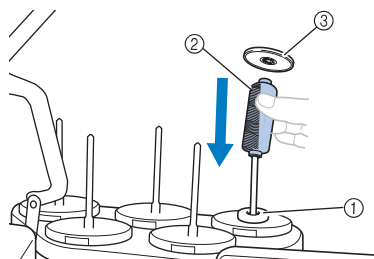

- ① Esterilla para carretes
- ② Carrete pequeño
- ③ Tapa del carrete

Los números indican la trayectoria del hilo para cada una de las varillas de aguja numeradas. Tenga mucho cuidado en enhebrar correctamente las varillas de aguja.

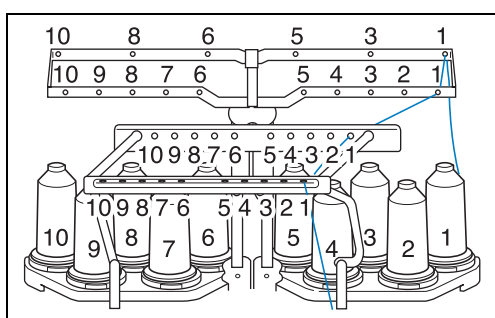

- 2** Pase el hilo de un color especificado por los orificios de la guía del hilo, comprobando que el color del hilo coincida con la varilla correspondiente.

Pase el hilo de los portacarretes 1, 3, 5, 6, 8 y 10 por los orificios de las guías del hilo A y B.

Pase el hilo de los portacarretes 2, 4, 7 y 9 únicamente por el orificio de la guía del hilo B.

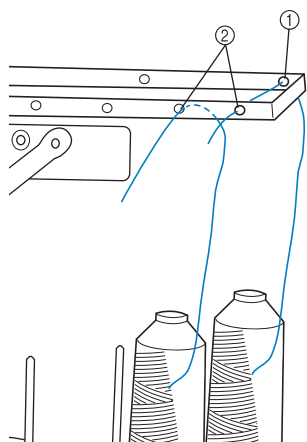

- ① Guía del hilo A (hay 6 orificios)
- ② Guía del hilo B (hay 10 orificios)

- 3** Pase el hilo por el orificio (con el número de varilla correspondiente) de la guía del hilo C y, a continuación, por el orificio correspondiente de la guía del hilo D. A modo de ejemplo, se muestra el enhebrado para el portacarrete 1.

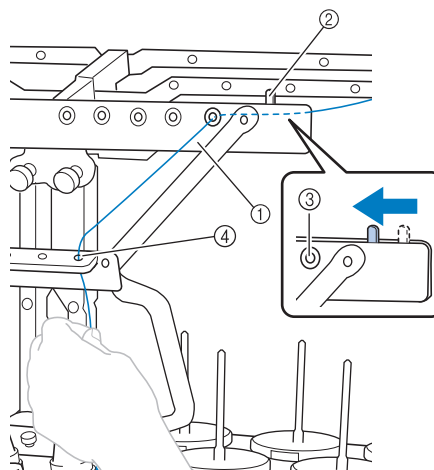

- ① Guía del hilo C
- ② Palanca de tensión del hilo
- ③ Orificios en la guía del hilo C
- ④ Guía del hilo D



Nota

- Antes de enhebrar, asegúrese de deslizar la palanca de tensión del hilo hacia la izquierda de forma que los orificios de la guía del hilo C estén totalmente abiertos.
- Una vez finalizado todo el enhebrado del hilo superior, asegúrese de deslizar de nuevo la palanca de tensión del hilo hacia la derecha. Si se enhebra con los orificios de la guía del hilo C totalmente abiertos, el hilo podría quedar enganchado o romperse.

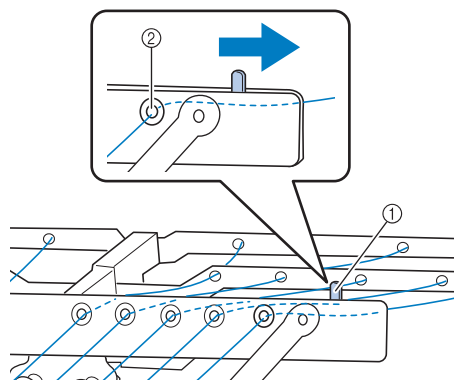

- ① Palanca de tensión del hilo
- ② Orificios en la guía del hilo C

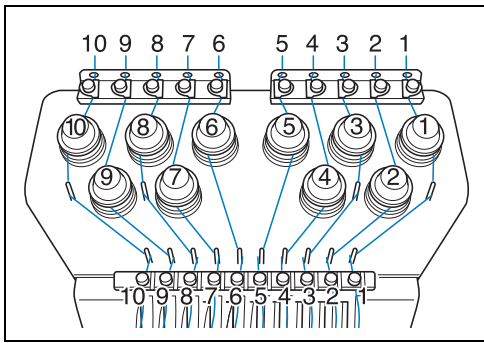

- 4** Pase el hilo por el orificio de la guía del hilo superior número 1 y tire del hilo hacia usted.

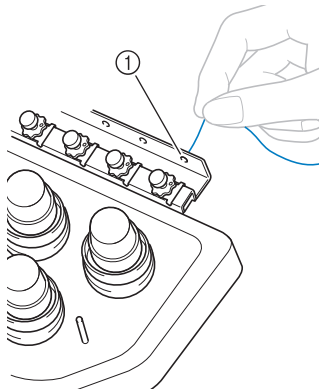

① Orificio en la guía del hilo superior

- 5** Sujete el hilo con ambas manos y, a continuación, páselo por debajo de la placa de la guía desde la derecha.

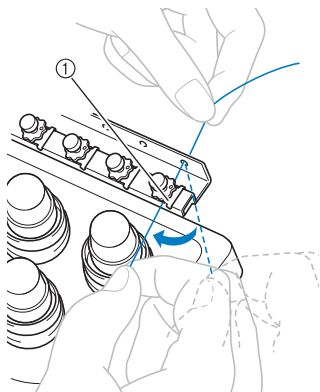

① Placa de la guía del hilo superior

- 6** Enrolle una vez el hilo hacia la derecha alrededor del disco de tensión del hilo número 1.

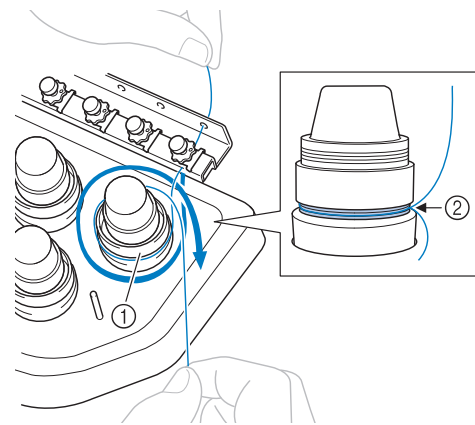

- ① Disco de tensión del hilo
 ② Pase el hilo hacia la derecha en esta ubicación de los discos de tensión.
- Asegúrese de que el hilo está firmemente ajustado en la tensión del hilo.



Nota

- Todos los discos de tensión del hilo están enhebrados hacia la derecha.

- 7** Guíe el hilo a lo largo de la trayectoria del hilo y alrededor de los pasadores correctos de la guía del hilo como se indica en la máquina y, a continuación, deslícelo debajo de la placa de la guía del hilo central número 1 desde la derecha.

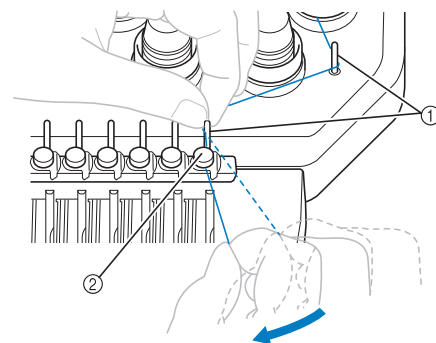

- ① Pasador de la guía del hilo
 ② Guía del hilo central
- El trazado desde la guía del hilo superior alrededor del disco de tensión del hilo y hasta la guía del hilo central (pasos 6 a 7) puede variar según el número de carrete. Si se pasa el hilo por los pasadores de la guía del hilo, se evita que el hilo se enganche. Asegúrese de seguir la trayectoria del hilo indicada en la máquina.

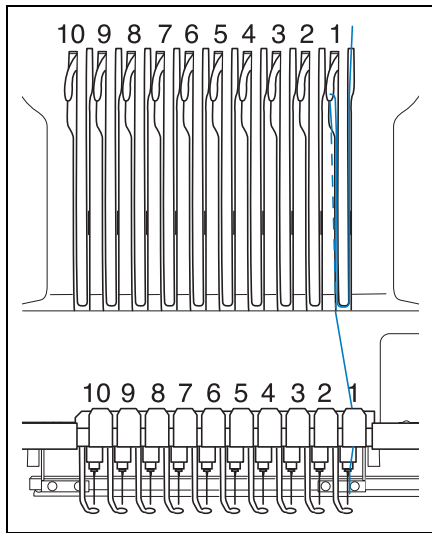

- 8** Pase el hilo por la ranura 1 para pasarlo después por el orificio del tirahilo 1 desde la derecha a la izquierda.

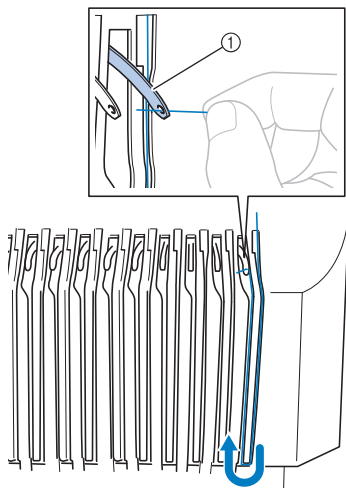

① Tirahilo

- 9** Pase el hilo por la ranura en la guía del hilo inferior y, a continuación, por el orificio en la guía del hilo inferior 1.

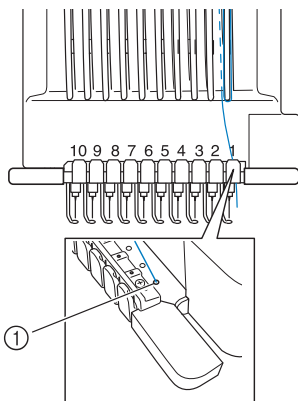

① Orificio en la guía del hilo inferior

- 10** Utilice el enhebrador suministrado para pasar el hilo por la guía del hilo de la varilla de la aguja número 1.

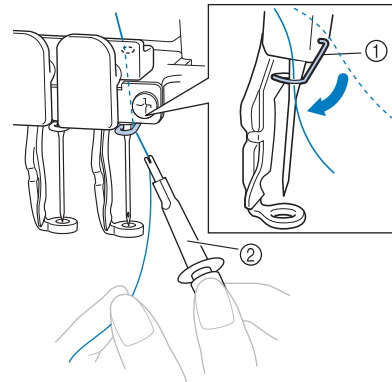

① Guía del hilo de la varilla de la aguja
② Hilo

- 11** Una vez finalizado todo el enhebrado del hilo superior, asegúrese de deslizar la palanca de tensión del hilo correspondiente a la guía del hilo C hacia la derecha, cerrando los orificios de la guía del hilo.

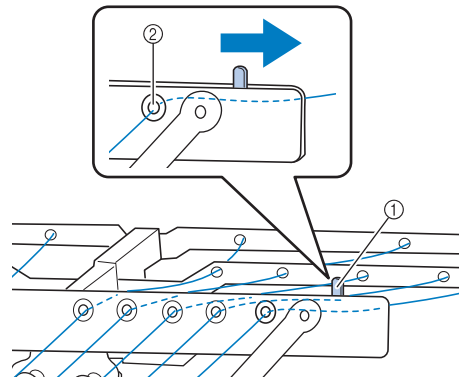

① Palanca de tensión del hilo
② Orificios en la guía del hilo C

Enhebrar la aguja

Utilice el mecanismo de enhebrado automático para enhebrar la aguja.

- 1 Pulse el botón de enhebrado de aguja automático.

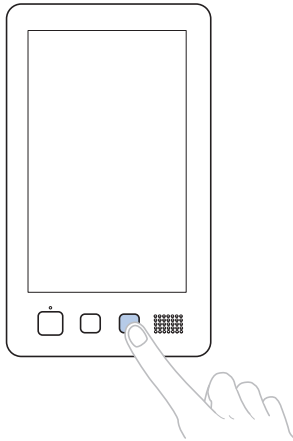

- El gancho del mecanismo de enhebrado de aguja automático pasa por el ojo de la aguja.
- El indicador de hilo carrete está desactivado.

⚠ PRECAUCIÓN

- Si la aguja no está bien colocada, el gancho del mecanismo de enhebrado automático no pasará por el ojo de la aguja durante el enhebrado automático, y el gancho podría doblarse o la aguja no podría enhebrarse.
- Si el gancho del mecanismo de enhebrado automático está doblado o dañado, póngase en contacto con un distribuidor Brother autorizado.
- Mientras el gancho del mecanismo de enhebrado automático pasa por el ojo de la aguja, no gire la polea, de lo contrario este mecanismo podría dañarse.



Nota

- Para evitar los daños, el mecanismo de enhebrado automático de la aguja puede volver a la posición trasera cuando se gira la polea.
- Este mecanismo de enhebrado automático puede enhebrar una aguja en la posición de costura. Cuando utilice este mecanismo, asegúrese de que la varilla de la aguja que desea enhebrar está colocada en la posición de costura; de lo contrario no puede utilizarse el enhebrado automático para esta aguja. Si la varilla de la aguja no está en la posición de costura, muévala a dicha posición. (Consulte la página 62).

- 2 Tire del hilo unos 150 mm (6 pulgadas). Deje que el hilo se afloje y que no quede tenso. A continuación, pase el hilo por debajo de la horca del mecanismo de enhebrado automático desde la derecha, como se indica en la ilustración, y después sujete el hilo con el gancho que pasa por el ojo de la aguja.

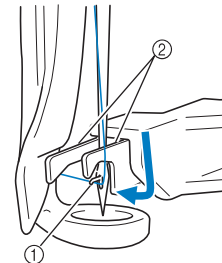

- ① gancho
- ② Horca



Nota

- Al sujetar el hilo con el gancho, asegúrese de que el hilo no se afloje.

- 3 Pase el hilo por debajo de la guía en el pie prensatela.

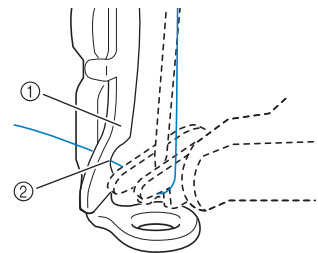

- ① Guía en el pie prensatela
- ② Muesca en la guía del pie prensatela
- Asegúrese de que el hilo pasa correctamente por la muesca en la guía del pie prensatela.

- 4 Pase el hilo correctamente por la ranura de la cuchilla y, a continuación, estire ligeramente del hilo hasta cortarlo.

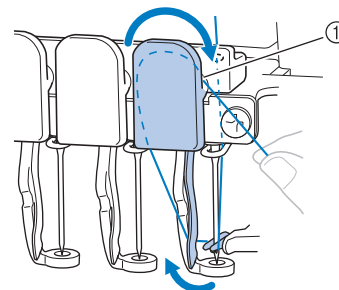

- ① Ranura de la cuchilla



Nota

- Si el hilo no se ha pasado correctamente por la ranura del cortador de hilo, aparece el mensaje “Error de leva.” y la aguja no podrá enhebrarse. Asegúrese de que el hilo pasa correctamente por la ranura.
- Si no ha extraído suficiente hilo, éste no se puede pasar por la cuchilla.

5 Pulse el botón de enhebrado de aguja automático.

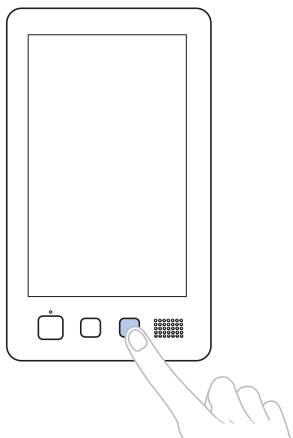

- El enhebrador se aleja de la aguja. El hilo se pasa a través del ojo de la aguja.
- La escobilla sobresale y engancha el hilo entre la aguja y el enhebrador.
- El enhebrador vuelve a su posición inicial.

Con esto finaliza el enhebrado del hilo superior para la varilla de aguja 1.

Enhebre las demás varillas de aguja de igual manera.



Nota

- Si la varilla de la aguja que va a enhebrar no se ha cambiado a la posición de bordado, la aguja no se puede enhebrar con el mecanismo de enhebrado automático. Para las varillas de aguja restantes, realice la siguiente operación para cambiar la varilla a la posición de bordado antes de intentar enhebrar la aguja.

■ Cambio de posición y enhebrado de una varilla seleccionada

Puede cambiar y enhebrar una varilla de aguja seleccionada a la posición de bordado en cualquier momento.

1 Toque .



→ Aparece la pantalla de cambio de posición de la varilla de aguja.

2 Pulse la tecla correspondiente a la varilla de aguja que desea cambiar de posición o enhebrar.



→ La varilla de la aguja seleccionada cambia a la posición de bordado.

- 3** Pulse el botón de enhebrado de aguja automático mientras aparece la pantalla de cambio de posición de la varilla de aguja.

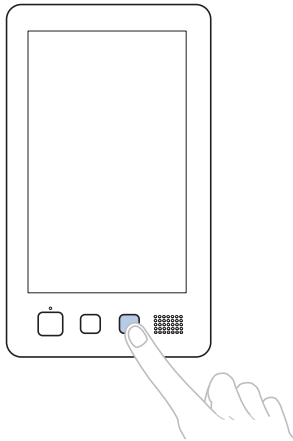

- 4** Toque **OK** para volver a la pantalla anterior.



Recuerde

- En la pantalla de bordado, aparece un marco azul alrededor del cuadro de información del hilo de la varilla de la aguja seleccionada.



■ Cambio de la varilla que se va a enhebrar a la posición de bordado

Puede mover la varilla de la aguja en la pantalla de bordado.

- 1** Pulse la tecla correspondiente a la varilla de la aguja que desea enhebrar.



→ La varilla de la aguja seleccionada cambia a la posición de bordado.



Nota

- Si el hilo no está tenso, podría salirse del disco de tensión del hilo. Una vez finalizado el enhebrado del hilo superior, vuelva a comprobar para asegurarse de que el hilo está colocado correctamente en el disco de tensión. (Consulte el paso **6** en la página 59).



Recuerde

- Al cambiar uno de los colores del hilo superior, es fácil volver a enhebrar cortando el hilo que se está utilizando actualmente entre el carrete y la guía del hilo encima del carrete. Coloque el nuevo carrete en el portacarrete y anude el extremo del nuevo hilo al extremo del hilo anterior. Después pase el hilo por la aguja. (Consulte la página 115).

■ Utilización de la red del carrete

Al utilizar hilo metálico o cualquier otro hilo fuerte, coloque la red del carrete suministrada sobre el carrete antes de coser.

Si la red del carrete es demasiado grande, dóblela una vez, antes de colocarla, para que tenga el tamaño del carrete.

Puede que sea necesario ajustar la tensión del hilo al utilizar la red del carrete.

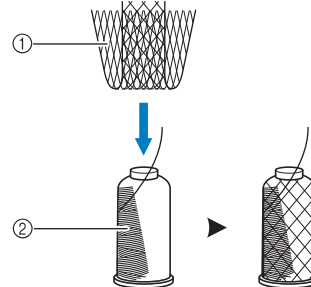

- ① Red del carrete
② Hilo

11. Costura del bordado

Ahora la máquina de bordar está preparada para comenzar a coser.

Cuando la máquina comienza a coser, el pie prensatela baja automáticamente, se realizan las operaciones necesarias de corte del hilo al final de la costura, los hilos se cambian según sea necesario durante el bordado y la máquina se para cuando llega al final de la costura.

⚠ PRECAUCIÓN

- Por motivos de seguridad, la máquina de bordar no se debe dejar desatendida durante la costura.
- Cuando la máquina esté en funcionamiento, preste especial atención a la posición de la aguja. Además, mantenga las manos alejadas de cualquier pieza en movimiento, como la aguja, el estuche de varillas, el tirahilo y el carro, ya que podría sufrir lesiones.

■ Mecanismo de bloqueo

Por motivos de seguridad, esta máquina de bordar está equipada con una función de bloqueo.

Normalmente, la máquina está bloqueada (no puede coser). Si no se desbloquea, no puede comenzar a coser. Si la máquina no comienza a funcionar en 10 segundos después de haberla desbloqueado, se vuelve a bloquear de forma automática.

El botón arrancar/parar indica si la máquina está o no bloqueada. Si este botón está iluminado en rojo, la máquina está bloqueada. Si parpadea en verde, la máquina está desbloqueada.

Comienzo del bordado



Nota

- Asegúrese de que no hay ningún objeto dentro de la zona de movimiento del bastidor de bordado. Si el bastidor golpea algún objeto, el diseño podría no quedar alineado.

- 1 Pulse  para desbloquear la máquina de bordar.



- El botón arrancar/parar comienza a parpadear en verde y la máquina ya puede utilizarse.
- Si no se pulsa este botón en 10 segundos después de haber desbloqueado la máquina, ésta se vuelve a bloquear.

2 Pulse el botón de “inicio/parar”.

Pulse el botón arrancar/parar mientras está parpadeando en verde. Si el botón de “inicio/parar” vuelve a iluminarse en rojo, repita este procedimiento desde el paso 1.

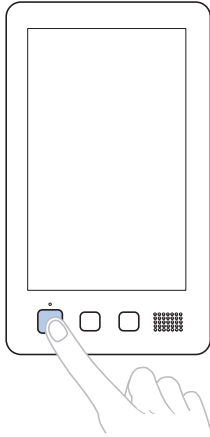

→ El botón arrancar/parar se ilumina en verde y la máquina comienza a coser el primer color.



① El color del hilo de la varilla de la aguja que se está utilizando actualmente para coser o que se utilizará próximamente aparece en la parte superior de la pantalla de secuencia de colores del hilo. Los colores de hilo restantes se enumeran en el orden de costura, comenzando desde la parte superior.

② Aparece un marco azul alrededor del cuadro de información del hilo de la varilla seleccionada actualmente.

- Mientras la máquina de bordar está cosiendo, el punto de costura viene indicado por la cruz verde en la zona de visualización de diseños. También aumenta el número de puntadas y el tiempo.

3 Después de terminar de coser con el primer color, la máquina se para automáticamente y corta el hilo. El estuche de varillas cambia a la posición del segundo color y comienza la costura con este segundo color.

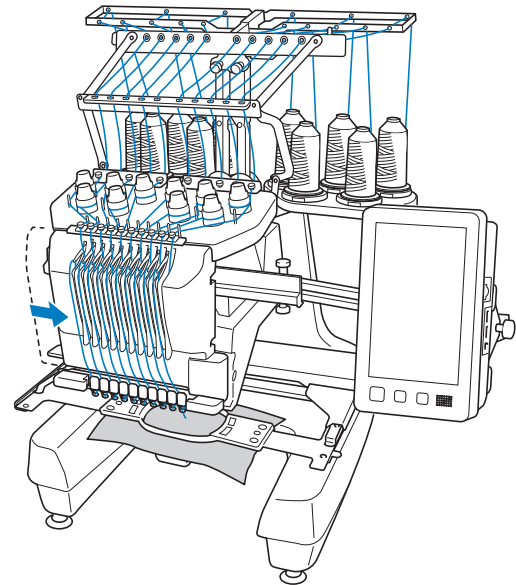

→ La visualización del color del hilo en pantalla continúa con el segundo color y la información del hilo para la segunda varilla aparece rodeada por el cuadro azul.

4 Esta acción continúa hasta que se cose con el último color y la máquina se para automáticamente.

→ Volverá a aparecer la pantalla de ajustes de bordado.

→ El botón arrancar/parar se ilumina en rojo.

- No es necesaria ninguna operación de corte del hilo al principio ni al final de la costura.

Continuación del bordado

Para volver a coser el mismo patrón, toque .

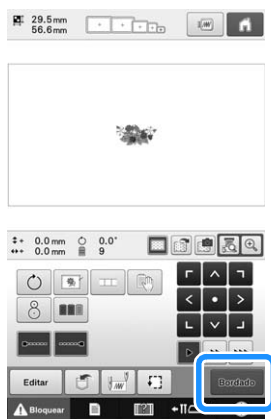

→ Aparecerá la pantalla de bordado para que se pueda volver a coser el mismo diseño.

Para seleccionar un nuevo diseño, pulse .

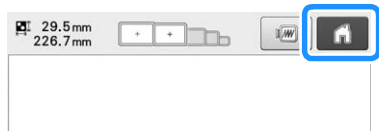

→ Aparecerá la pantalla de selección del tipo de diseño.



Nota

- Puede seleccionar la costura de remates automática al principio del bordado, cuando comience a coser después de cambiar los colores del hilo y al cortarlo. (Consulte “Ajustar la costura de remates automática” en la página 134).
- Puede cambiarse la velocidad de la costura, incluso mientras se está cosiendo el diseño. (Consulte “Ajuste de la velocidad máxima de costura” en la página 139).

Interrumpir el bordado

Puede pararse la máquina durante la costura.

Interrupción temporal

1 Pulse el botón de “inicio/parar”.

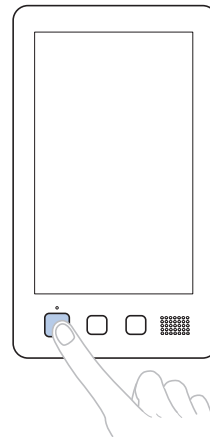

→ La máquina se para y el botón arrancar/parar se ilumina en rojo.

- El bordado también puede pararse tocando una zona que muestre el patrón.
- El hilo no se corta.
- Para seguir cosiendo, después de comprobar que el hilo superior está tenso, pulse la tecla de desbloqueo y, a continuación, el botón arrancar/parar.



Recuerde

- Si pulsa la tecla de parada de reserva mientras está bordando, la máquina deja de coser antes de que comience el siguiente color. (Consulte “Parada de la máquina en el siguiente cambio de color” en la página 140).
- Antes de comenzar a coser, puede ajustarse la máquina para que se pare al cambiar de color de hilo. (Consulte “Especificar pausas antes de bordar” en la página 140).

■ Continuación de la costura después de haber apagado la máquina

- 1 Pulse el botón de “inicio/parar”.

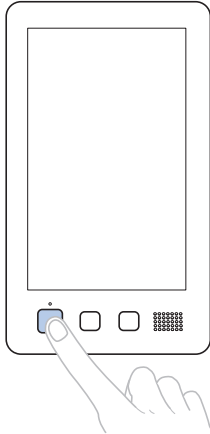

- La máquina se para y el botón arrancar/parar se ilumina en rojo.
- El hilo no se corta.

- 2 Toque  Bloquear para desbloquear la máquina de bordar.

- 3 Pulse el botón de corte del hilo.

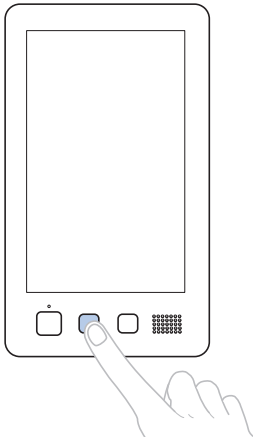

- El hilo de la bobina y el hilo superior se cortan.
- Antes de apagar la máquina, asegúrese de cortar los hilos.

- 4 Coloque el interruptor de la alimentación en la posición “O”.

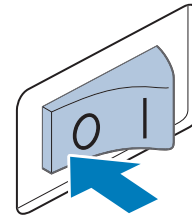

- La máquina, el botón arrancar/parar y la pantalla se apagan.
- La costura puede continuar cuando se vuelva a encender la máquina. Copie varias puntadas para superponer la costura. (Si desea más información, consulte “Continuación del bordado tras haber apagado la máquina” en la página 122).

Recuerde

- La máquina puede pararse en cualquier momento, aunque esté bordando; sin embargo, si se para la máquina al cambiar el color del hilo, no es necesario volver atrás sobre la costura cuando se continúe con el bordado. La máquina puede ajustarse para que se pare al cambiar el color del hilo. (Si desea más información, consulte “Especificar pausas antes de bordar” en la página 140).

■ Si se rompe el hilo mientras se cose

Si ocurre algún problema mientras se está cosiendo, por ejemplo, se rompe el hilo, la máquina se para automáticamente.

Vuelva a enhebrar el hilo roto, copie algunas puntadas y después siga cosiendo. (Si desea más información, consulte “Si el hilo se rompe o se acaba el hilo de la bobina durante el bordado” en la página 116).

12. Extraer el bastidor de bordado y el tejido

Después de terminar de coser, quite el bastidor de bordado y, a continuación, el tejido de dicho bastidor.

Extraer el bastidor de bordado

⚠ PRECAUCIÓN

- Al retirar el bastidor, asegúrese de que el botón arrancar/parar está iluminado en rojo. Si el botón arrancar/parar está parpadeando en verde, la máquina puede comenzar a coser. Si la máquina comienza a funcionar de forma imprevista, podrían producirse lesiones.
- Cuando quite el bastidor, asegúrese de que este no golpea ninguna otra pieza de la máquina.
- No levante el soporte del bastidor con mucha fuerza, de lo contrario podría dañarse.

- 1 Agarre con las dos manos los lados izquierdo y derecho de los brazos del soporte del bastidor y, a continuación, levante el bastidor ligeramente.

Las patillas de los brazos del soporte del bastidor deben salir de los orificios laterales del bastidor.

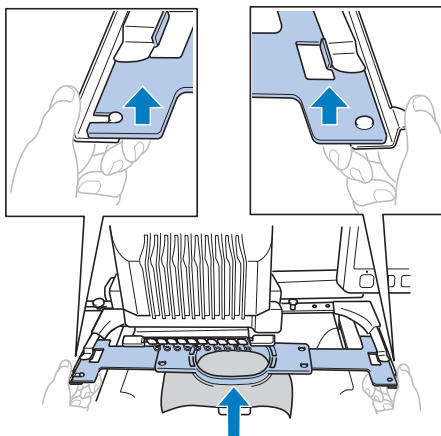

- 2 Tire del bastidor de bordado hacia usted.

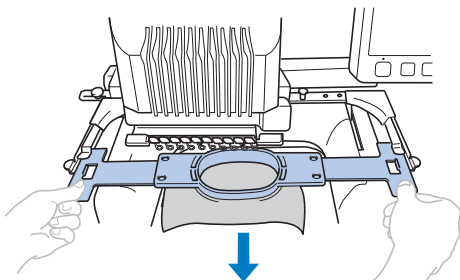

Extraer el tejido

- 1 Afloje el tornillo del bastidor exterior.

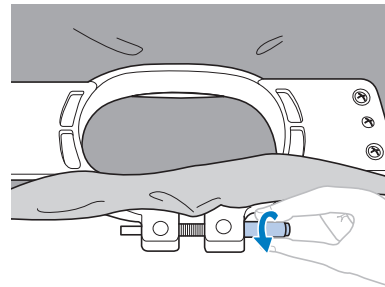

→ Si el tornillo se apretó con un destornillador en forma de disco, utilice el destornillador de este tipo que se suministra para aflojarlo.

- 2 Quite el cuadro del bastidor y, a continuación, el tejido.

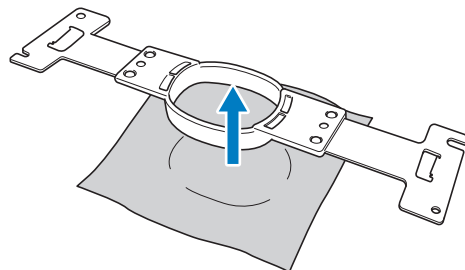

13. Desactivar la máquina

Después de terminar de bordar, apague la máquina.

- 1 **Coloque el interruptor de la alimentación en la posición "O".**

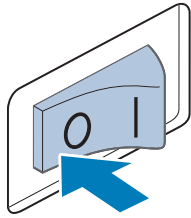

→ La máquina, el botón arrancar/parar y la pantalla se apagan.

- 2 **Desenchufe el cable de alimentación de la toma de corriente.**

Sujete el enchufe para sacarlo de la toma de corriente.

- 3 **Si fuera necesario, desenchufe el cable de alimentación de la máquina.**

Guarde el cable en un lugar seguro.

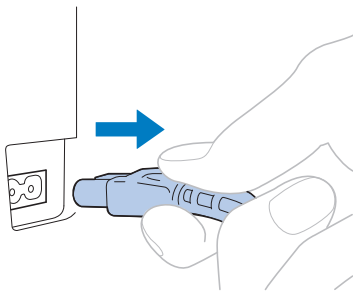

Nota

- Si se produce una interrupción del servicio eléctrico mientras se está utilizando la máquina de bordar, apáguela y desenchúfela de la toma de corriente. Cuando vuelva a encender la máquina, siga los procedimientos necesarios para una utilización adecuada de la máquina. (Consulte "2. Activar la máquina" en la página 38).

Recuerde

- Si se apaga la máquina mientras está cosiendo, el bordado puede continuar cuando se vuelva a encender la máquina. (Consulte "Continuación del bordado tras haber apagado la máquina" en la página 122).



Apagado mientras se está bordando

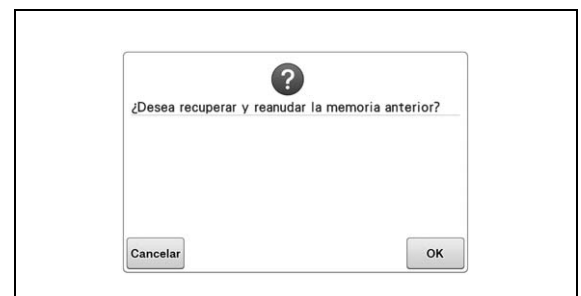
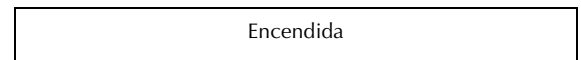

Guía de referencia rápida de las pantallas

En las tablas siguientes se muestra una descripción de las teclas y demás contenido de las pantallas.

Aspecto de las teclas

El aspecto de las teclas tiene el significado que se indica a continuación.



(Visualización en color normal) : Esta tecla no está seleccionada, pero puede seleccionarse.



(Visualización en color oscuro) : Esta tecla está seleccionada.







(Visualización en gris) : Esta tecla no puede seleccionarse.

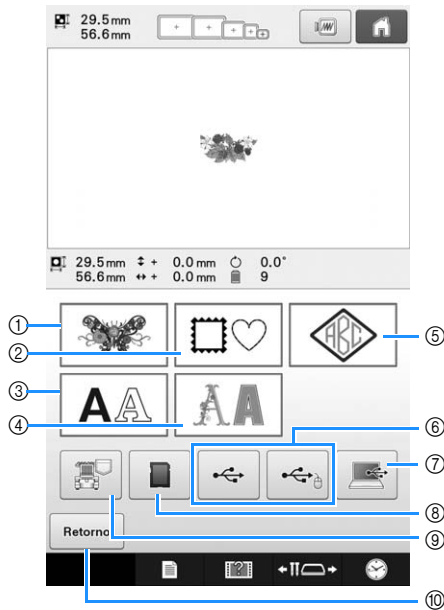



Interpretar la pantalla de selección del tipo de patrón

Seleccione en esta pantalla una categoría (tipo) de diseño.



Nº	Tecla		Función	Página
	Nombre de la tecla			
①			Puede seleccionarse el diseño para un bordado.	p.151
	Tecla de diseños de bordado			
②			Pueden combinarse 14 tipos de puntadas con 10 formas de encuadres, como por ejemplo, un círculo y un cuadrado.	p.152
	Tecla de costuras de encuadre			
③			Letras mayúsculas y minúsculas, números, símbolos y caracteres acentuados de 37 tipos de letra que pueden seleccionarse en tamaños grande, pequeño y mediano. Las fuentes japonesas pueden seleccionarse en tamaños grandes y pequeños.	p.155
	Tecla del alfabeto			
④			Pueden seleccionarse varios patrones de caracteres, como caracteres florales, caracteres de aplique, etc.	p.158
	Tecla de alfabeto decorativo			
⑤			Pueden crearse diseños de monograma mediante la combinación de dos o tres letras.	p.153
	Tecla de monograma y costura de encuadre			

Diseños incorporados

Nº	Tecla		Función	Página
	Nombre de la tecla			
⑥			Recupera patrones desde un dispositivo USB.	p.165
	Teclas de dispositivo USB			
⑦			Utilizando el cable USB para conectar un ordenador a la máquina de bordar, se pueden recuperar los patrones desde el ordenador.	p.166
	Tecla del ordenador (USB)			
⑧			Recupera patrones desde tarjetas SD.	p.165
	Tecla de la tarjeta SD			
⑨			Recupera los patrones guardados en la memoria de la máquina.	p.164
	Diseños de bordado guardados en la tecla de memoria de la máquina			
⑩			Esta tecla no se muestra si no se ha seleccionado un diseño. Pulse esta tecla para dejar de intentar añadir otro diseño desde la pantalla de selección del tipo de diseño. Vuelva a la pantalla de edición de patrones.	p.174
	Tecla de retorno			

Interpretar la pantalla de lista de patrones

Seleccione en esta pantalla el diseño.

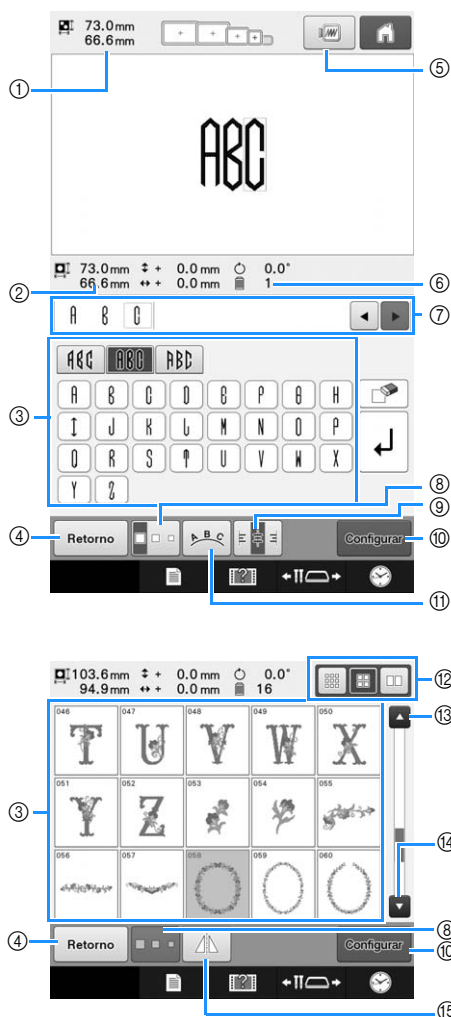

Nº	Tecla Nombre de la tecla	Función	Página
①		Muestra el tamaño del patrón de bordado que se muestra actualmente en la zona de visualización de patrones. El valor superior indica la altura y el valor inferior, la anchura. Si el patrón de bordado está formado por varios patrones combinados, se muestra el tamaño del patrón en su totalidad, incluidos todos los patrones.	
	Tamaño		
②		Muestra el tamaño del patrón seleccionado cuando se toca su tecla de patrón. El valor superior indica la altura y el valor inferior, la anchura.	
	Tamaño		
③		Aparece en la tecla una imagen del diseño. Pulse en la imagen para seleccionar el diseño. Arrastre el dedo hacia arriba y hacia abajo en esta zona para desplazarse por las páginas.	p.150
	Teclas de diseños		

Nº	Tecla Nombre de la tecla	Función	Página
④		Pulse esta tecla para cancelar la categoría de diseño seleccionada actualmente y elegir otra. Vuelve a la pantalla de selección del tipo de diseño.	p.150
	Tecla de retorno		
⑤		Muestra una imagen preliminar del diseño que se va a bordar.	p.46
	Tecla de vista preliminar		
⑥		Muestra el número de colores de hilo para el diseño de bordado seleccionado actualmente.	
	Número de colores de hilo		
⑦		Aquí puede comprobarse la información de los caracteres de un patrón de caracteres introducido. Los caracteres se escribirán en la posición del cursor rojo, por lo que puede utilizar y para cambiar la posición de escritura.	p.158
	Área de vista previa de texto		
⑧		Permite cambiar el tamaño del diseño de bordado seleccionado actualmente.	p.156
	Tecla de tamaño		
⑨		Toque para seleccionar una alineación a la izquierda, al centro o a la derecha de un párrafo de un patrón de caracteres de varias líneas.	p.158
	Tecla de alineación del texto		
⑩		Pulse esta tecla después de seleccionar el diseño. Se confirma la selección del diseño y aparece la pantalla de edición de diseños.	p.151
	Tecla de ajuste		
⑪		Pulse esta tecla para cambiar la configuración de un diseño de caracteres.	p.158
	Tecla de disposición		
⑫		El tamaño de las miniaturas de patrones puede ajustarse a grande, mediano o pequeño.	p.151
	Tecla de selección de tamaño de miniaturas		
⑬		Pulse esta tecla para ver la página anterior.	p.151
	Tecla Página anterior		
⑭		Pulse esta tecla para ver la página siguiente.	p.151
	Tecla Página siguiente		
⑮		Invierte en horizontal el patrón seleccionado.	p.177
	Tecla de imagen simétrica horizontal		

* Algunos patrones no pueden editarse con ⑧, ⑨, ⑩ o ⑮.

Interpretar la pantalla de edición de patrones

Puede editar individualmente los patrones en la correspondiente pantalla de edición. (Desde esta pantalla no puede editarse todo el patrón). El patrón seleccionado en la zona de visualización de patrones se puede resituar, redimensionar, girar y redistribuir, así como cambiar su combinación de colores. Además, pueden seleccionarse y combinarse varios patrones. Los patrones de caracteres introducidos también pueden editarse de diversas maneras.

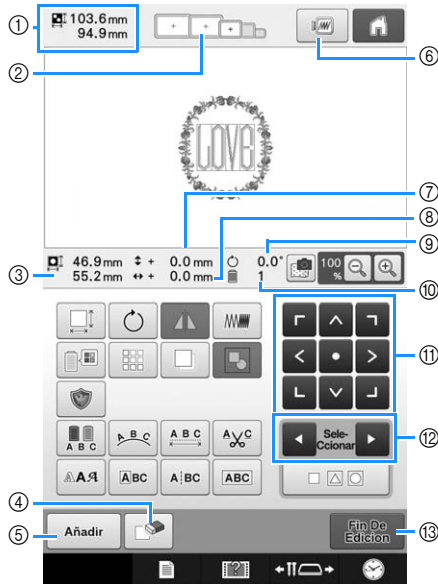

Nº	Tecla Nombre de la tecla	Función	Página
①	Tamaño del patrón	Muestra el tamaño del patrón de bordado que se muestra actualmente en la zona de visualización de patrones. El valor superior indica la altura y el valor inferior, la anchura. Si el patrón de bordado está formado por varios patrones combinados, se muestra el tamaño del patrón en su totalidad, incluidos todos los patrones.	
②	Indicadores de bastidores de bordado	Muestra el tamaño de los bastidores que pueden utilizarse para coser el diseño de bordado que se muestra actualmente en la zona de visualización de diseños.	p.48
③	Tamaño	Muestra el tamaño del patrón que se está editando. El valor superior indica la altura y el valor inferior, la anchura.	
④	Tecla Borrar	Elimina el patrón. Si se toca esta tecla, se elimina el patrón que se está editando.	p.200
⑤	Tecla Añadir	Añade un patrón. Si se toca esta tecla, aparecerá la pantalla de selección del tipo de patrón.	p.174

Nº	Tecla Nombre de la tecla	Función	Página
⑥	Tecla de vista preliminar	Muestra una imagen preliminar del patrón.	p.46
⑦	Distancia desde el centro (vertical)	Muestra la distancia en vertical a donde se ha movido el patrón que se está editando.	p.176
⑧	Distancia desde el centro (horizontal)	Muestra la distancia en horizontal a donde se ha movido el patrón que se está editando.	p.176
⑨	Ángulo de giro	Muestra el ángulo de giro aplicado al patrón que se está editando.	p.180
⑩	Número de colores de hilo	Muestra el número total de colores de hilo para el diseño que se está editando.	
⑪	Teclas de colocación	Mueven la posición de costura del diseño que se está editando en la dirección de la flecha. (Si toca  , la posición de costura cambia al centro de la zona de bordado).	p.176
⑫	Teclas de selección de diseño	Selecciona el patrón que se está editando cuando el patrón de bordado está formado por varios patrones combinados.	p.175
⑬	Tecla Fin de edición	Finalizan la edición y continúan en la pantalla de ajustes de bordado.	p.52

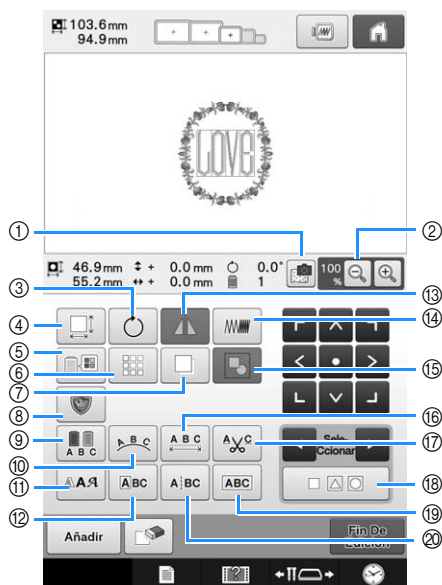

Nº	Tecla		Página
	Nombre de la tecla	Función	
①		Escanea la tela para alinear la posición de bordado.	p.102
	Tecla de escaneo de la tela		
②		Seleccione los valores 100%, 125%, 150% o 200% para ajustar cómo se mostrará el patrón que se está editando.	p.174
	Tecla de aumento		
③		Hace girar el patrón que se está editando.	p.180
	Tecla de giro		
④		Cambia el tamaño del patrón que se está editando.	p.178
	Tecla de tamaño		
⑤		Cambia el color del patrón.	p.185
	Tecla de cambio de color del hilo		
⑥		Crea y edita un patrón repetido.	p.190
	Tecla de borde		
⑦		Duplica el patrón.	p.199
	Tecla Duplicar		
⑧		Toque para cambiar el patrón que se está editando a un patrón de aplique.	p.129
	Tecla de adornos del bordado		
⑨		Permite cambiar el color del hilo de cada letra de un patrón alfabético; solo puede utilizarse si se ha seleccionado un alfabeto.	p.184
	Tecla multicolor		

Nº	Tecla		Página
	Nombre de la tecla	Función	
⑩		Cambia la orientación de las letras del patrón alfabético que se está editando.	p.181
	Tecla de disposición		
⑪		Toque para cambiar la fuente del patrón de caracteres que se está editando.	p.184
	Tecla de tipo de fuente		
⑫		Toque para cambiar el tamaño y la fuente de los caracteres individuales en el patrón de caracteres que se está editando.	p.184
	Tecla de edición de letras		
⑬		Invierte en horizontal el patrón que se está editando.	p.177
	Tecla de imagen simétrica horizontal		
⑭		Cambia la densidad del patrón que se está editando; solo puede utilizarse si se ha seleccionado un alfabeto o un patrón de marco/escudo.	p.185
	Tecla de densidad		
⑮		Toque para agrupar los distintos patrones seleccionados.	p.176
	Tecla de agrupación		
⑯		Cambia el espaciado entre las letras del patrón de caracteres que se está editando.	p.181
	Tecla de espacio		
⑰		Corta automáticamente los saltos de hilo que sobran en las letras del diseño con caracteres alfabéticos.	p.183
	Tecla de ajuste de corte del hilo		
⑱		Toque para seleccionar múltiples patrones.	p.175
	Tecla de selección múltiple		
⑲		Toque para agrupar los patrones de caracteres seleccionados.	p.183
	Tecla de combinación del texto		
⑳		Toque para agrupar el patrón de caracteres seleccionados.	p.182
	Tecla de división del texto		

Interpretar la pantalla de ajustes del bordado

En esta pantalla se puede editar todo el diseño y especificar los ajustes de bordado. Además, puede comprobar la posición de bordado y puede guardar un diseño para su uso posterior. Las teclas disponibles en esta pantalla varían si se activa (“ON”) “Secuencia de colores manual” en la pantalla de ajustes. (Consulte la página 77 y la 132).

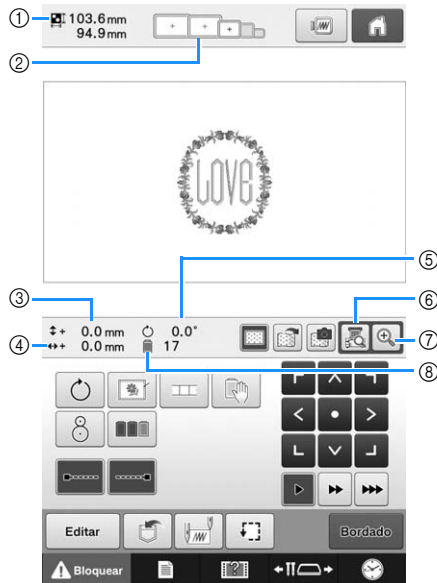

Nº	Tecla		Función	Página
	Nombre de la tecla			
⑥			Toque para ver (en la LCD) la imagen debajo de la aguja o para mostrar una imagen del patrón de bordado editado en la posición de bordado real.	p.105, 108
	Tecla de vista de la cámara			
⑦			Toque para mostrar la imagen (después de tocar la tecla de vista de la cámara) ampliada al doble de su tamaño. Esta tecla está disponible aunque no se haya tocado la tecla de vista de la cámara.	p.106
	Tecla de zoom de la cámara			
⑧			Muestra el número total de colores de hilo para el diseño que se está editando.	
	Número de cambios de color del hilo			

Nº	Tecla		Función	Página
	Nombre de la tecla			
①			Muestra el tamaño del patrón de bordado que se muestra actualmente en la zona de visualización de patrones. El valor superior indica la altura y el valor inferior, la anchura. Si el patrón de bordado está formado por varios patrones combinados, se muestra el tamaño del patrón en su totalidad, incluidos todos los patrones.	
	Tamaño del patrón			
②			Muestra el tamaño de los bastidores que pueden utilizarse para coser el diseño de bordado que se muestra actualmente en la zona de visualización de diseños.	p.48
	Indicadores de bastidores de bordado			
③			Muestra la distancia en vertical a donde se ha movido el diseño que se está combinando/editando.	p.98
	Distancia desde el centro (vertical)			
④			Muestra la distancia en horizontal a donde se ha movido el diseño que se está combinando/editando.	p.98
	Distancia desde el centro (horizontal)			
⑤			Muestra el ángulo de giro aplicado al patrón que se está editando.	p. 99, 201
	Ángulo de giro			

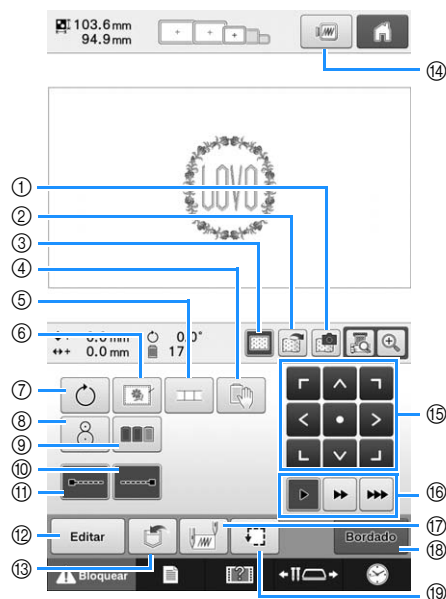



Nº	Tecla		Función	Página
	Nombre de la tecla			
①		Tecla de escaneado de la tela	Escanea (con la cámara incorporada) la tela colocada en un bastidor de bordado y la visualiza en forma de imagen de fondo para el patrón.	p.102
②		Tecla de guardado de la imagen de fondo	Guarda, en un dispositivo USB, la imagen de fondo escaneada con la cámara incorporada.	p.103
③		Tecla de visualización de la imagen de fondo	Muestra u oculta la imagen de fondo escaneada con la cámara incorporada.	p.103
④		Tecla de pausa	Toque para pausar la máquina antes de coser el color especificado.	p.140
⑤		Tecla de conexión del patrón	Inicia el bordado de conexión de patrones.	p.206
⑥		Tecla de hilvanado del bordado	Cuando no se pegue material estabilizador al tejido, cosa puntadas de hilvanado a lo largo del contorno del diseño para evitar que la puntada se encoja o el diseño no quede alineado.	p.128
⑦		Tecla de giro	Hace girar todo el diseño de bordado cuando está formado por varios dibujos combinados.	p. 99, 201
⑧		Tecla de dirección	Pulse para alinear la posición de bordado mediante la cámara incorporada de la máquina.	p.108

Nº	Tecla		Función	Página
	Nombre de la tecla			
⑨		Tecla de clasificación de color	Especifica que la secuencia de costura para varios patrones combinados se reorganice según el color del hilo.	p.190
⑩		Tecla de costura de remates (fin)	Especifica la costura de remates automática cuando se corta el hilo.	p.134
⑪		Tecla de costura de remates (principio)	Especifica la costura de remates automática al principio del diseño y al principio de la costura después de cortar el hilo.	p.134
⑫		Tecla de edición	Pulse esta tecla para volver a la pantalla de edición de diseños.	
⑬		Tecla de memoria	Permite guardar un patrón en la memoria de la máquina, en un dispositivo USB o en un ordenador.	p. 160, 161
⑭		Tecla de vista preliminar	Muestra una imagen preliminar del diseño que se va a bordar.	p.46
⑮		Teclas de colocación	Mueven la posición de costura de todo el diseño en la dirección de la flecha. (Si toca , la posición de costura cambia al centro de la zona de bordado).	p.98
⑯		Teclas de velocidad de desplazamiento del bastidor	Selecciona la velocidad de movimiento del bastidor. Toque para mover el bastidor 0,1 mm. Toque para mover el bastidor 0,5 mm. Siga tocando para mover el bastidor a la máxima velocidad. Cuando se ve la imagen de la cámara, el bastidor se mueve 2,0 mm.	p.98
⑰		Tecla de posición inicial/final	Especifica la posición de la aguja al principio y al final de la costura.	p.135
⑱		Tecla de bordado	Termina todas las operaciones en la pantalla de ajustes de bordado y continúa con la pantalla de bordado.	p.54
⑲		Tecla de costura de prueba	Mueve el bastidor de bordado para que se pueda comprobar la posición de bordado.	p.54

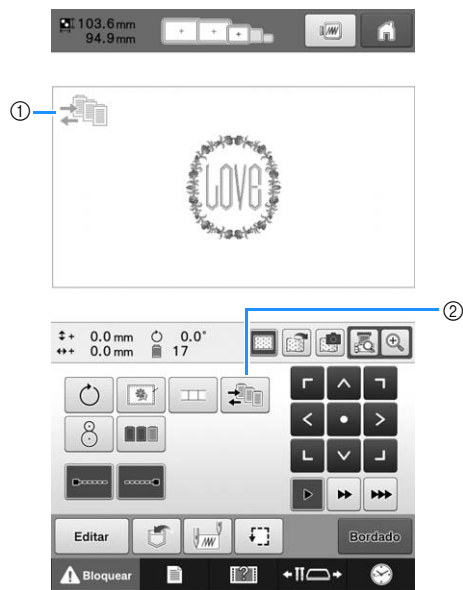
■ En el modo “Secuencia de colores manual”



Nº	Tecla		Función	Página
	Nombre de la tecla			
①	 Icono del modo de secuencia de colores manual		Esta ilustración aparece cuando la máquina de coser está en el modo “Secuencia de colores manual”.	p.132
②	 Tecla de secuencia de colores manual		Pulse para cambiar el ajuste de color de la varilla. Esta tecla aparece cuando se activa (“ON”) “Secuencia de colores manual” en la pantalla de ajustes.	p.133

Interpretar la pantalla de bordado

En esta pantalla se puede comprobar el número total de colores de hilo y el tiempo de costura, especificar los ajustes de las varillas, y colocar la aguja hacia delante o hacia atrás. Las teclas disponibles en esta pantalla varían si se activa ("ON") "Secuencia de colores manual" en la pantalla de ajustes. (Consulte la página 132).

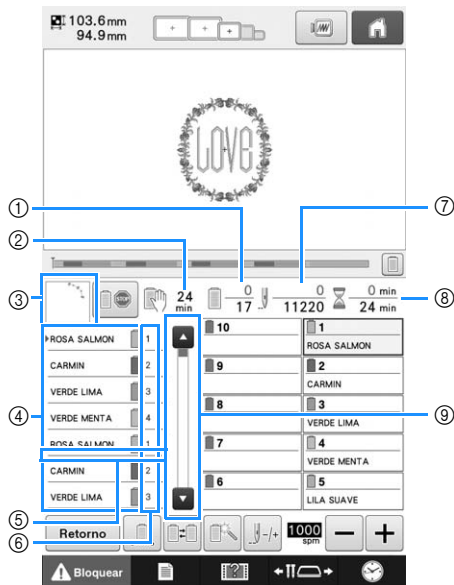

Nº	Tecla		Función	Página
	Nombre de la tecla			
①			El valor inferior muestra el número total de colores de hilo en el diseño y el valor superior indica qué colores de hilo se están cosiendo actualmente.	
	Orden de costura			
②			Muestra la cantidad de tiempo hasta que la máquina se detenga. Cuando se cosea el último carrete de hilo, el número aparecerá en rojo. Si debe cambiarse el color del hilo, muestra el tiempo que queda hasta que sea necesario cambiar el carrete de hilo.	p.113
	Tiempo que transcurre hasta que la máquina se detiene			
③			Muestra la parte del diseño que se va a coser con el color de hilo mostrado en primer lugar en la secuencia de colores del hilo.	
	Visualización de zonas			
④			Muestra el orden de los cambios de color del hilo. Durante el bordado, esta pantalla se desplaza automáticamente para que aparezca en la parte superior el color del hilo utilizado actualmente en la costura.	
	Pantalla de secuencia de colores del hilo			
⑤			Este indicador de línea roja muestra cuándo se tienen que cambiar los carretes de hilo. Deben cambiarse los carretes de hilo cuando se muestre el indicador entre los dos colores de hilo.	p.113
	Indicador de cambio de carrete			

Nº	Tecla		Función	Página
	Nombre de la tecla			
⑥			Indica el número de la varilla de la aguja a la que está asignado el color del hilo mostrado a la izquierda.	
	Número de varilla de aguja			
⑦			El valor inferior muestra el número total de puntadas en el diseño y el valor superior indica cuántas puntadas ya se han cosido.	
	Contador de puntadas			
⑧			El valor inferior muestra el tiempo total de costura necesario para el diseño y el valor superior indica el tiempo de costura que ha transcurrido.	
	Tiempo de costura			
⑨			La pantalla de secuencia de colores del hilo muestra los primeros siete colores de hilo. Para comprobar la secuencia a partir del octavo color de hilo, toque o , o toque la barra de desplazamiento.	
	Barra de desplazamiento			

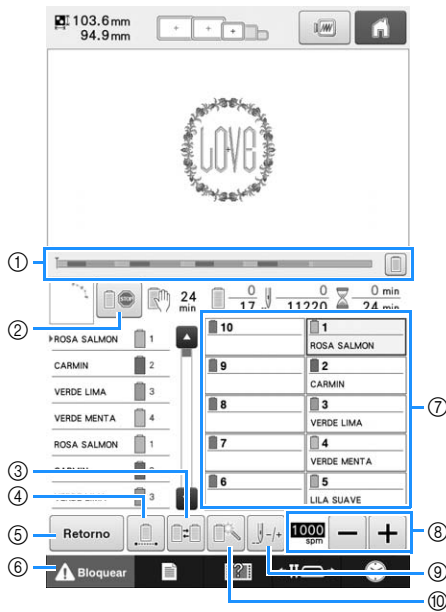

Nº	Tecla		Función	Página
	Nombre de la tecla			
①			La marca roja del indicador muestra el progreso del bordado. Toque para mostrar (en el indicador) sólo el color del hilo que se está bordando.	
	Barra de progreso			
②			Cuando esté bordando, pulse esta tecla para que la máquina pare antes de que comience la costura con el siguiente color.	p.140
	Tecla de parada de reserva			
③			Permite cambiar los ajustes de la varilla de la aguja desde la pantalla sin cambiar los carretes de hilo en la máquina.	p.110
	Tecla de cambio de carrete (No disponible en el modo "Secuencia de colores manual")			
④			Toque para coser el patrón con el mismo color, independientemente de los cambios de color especificados. Toda la pantalla de secuencia de colores del hilo se mostrará en el mismo color. La barra de progreso ① y la pantalla de configuración de colores del hilo ⑦ mostrará los colores originales.	p.142
	Tecla de bordado ininterrumpido /Monocromo			
⑤			Pulse esta tecla para cancelar la costura y volver a la pantalla de ajustes de bordado.	
	Tecla de retorno			
⑥			Desbloquea la máquina para que ésta empiece a coser en 10 segundos. Cuando se pulsa esta tecla, el botón arrancar/parar parpadea en verde.	p.64
	Tecla de desbloqueo			

Nº	Tecla		Función	Página
	Nombre de la tecla			
⑦			Pulse esta tecla para cambiar la posición de la varilla al número de varilla seleccionado. Al enhebrar la aguja, utilice el mecanismo de enhebrado automático.	p.55
	Tecla de varilla			
⑧			Especifica la velocidad máxima de cosido.	p.139
	Tecla de velocidad máxima de cosido			
⑨			Mueve la aguja hacia delante o hacia atrás por la costura. Utilice esta tecla en las siguientes situaciones: <ul style="list-style-type: none"> • Si el hilo se rompe o se gasta mientras está bordando • Para volver a comenzar la costura desde el principio • Para continuar cosiendo después de haber apagado la máquina 	p.116
	Tecla de costura hacia delante/hacia atrás			
⑩			Permite especificar de forma manual los ajustes de las varillas.	p.142
	Tecla de ajuste temporal de varillas			



Recuerde

- Los números de color del hilo indicados en la pantalla de secuencia de colores del hilo y la pantalla de ajuste de colores del hilo pueden cambiarse, por ejemplo, al nombre de color o al número de color del hilo de otras marcas. (Consulte "Cambiar la información de color del hilo" en la página 225).



Información útil de consulta

Términos técnicos:

■ DST

Es la extensión de los archivos de datos Tajima (*.dst), que constituye uno de los formatos de datos de diseños de bordado. Los datos Tajima no contienen información sobre los colores, por lo que la máquina de bordar asigna automáticamente colores cuando se carga un archivo Tajima (.dst). (Consulte página 250).

■ Número de aguja

Las agujas están numeradas de derecha a izquierda. La primera aguja de la derecha tiene el número 1. (Consulte la página 7).

■ Aguja en “posición de bordado”

Se refiere a la aguja colocada encima del orificio en la placa de la aguja. El estuche de varillas se mueve para colocar esa aguja concreta con el siguiente color de hilo en la “posición de bordado”. Asimismo, cuando se utiliza el enhebrador, la aguja que se va a enhebrar debe colocarse en la “posición de bordado”. (Consulte la página 62 y la página 63).

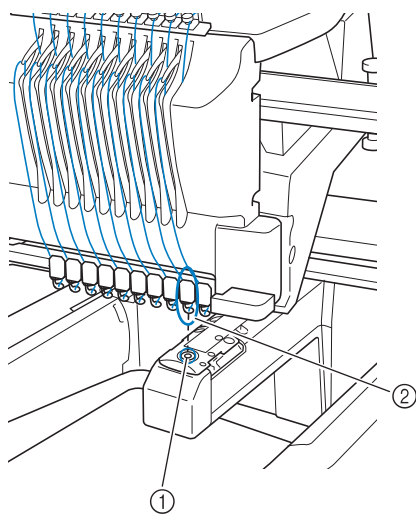

- ① Orificio en la placa de la aguja
- ② Aguja

■ Escobilla

Es el mecanismo para tirar del hilo. La escobilla tira del hilo cuando se utiliza el enhebrador. La escobilla también tira del hilo del material cuando la máquina corta el hilo. De esta manera, ya no es necesario cortar los hilos después de bordar. (Consulte la página 62).

Patrones:

Con esta máquina se pueden procesar los siguientes diseños para bordar.

- Utilice un dispositivo USB o tarjetas SD para transferir a la máquina los datos de bordado con formato *.pen, *.pes, *.phc o *.dst. Los datos se pueden transferir desde el PC a la máquina mediante el cable USB.
- Tarjetas de bordado opcionales
- Patrones de bordado creados con software de digitalización
- Los patrones guardados por la máquina en el dispositivo USB

Bordado:

■ Personalización de los colores de bordado

- Utilice la función de color del hilo seleccionando 64 colores o 300 colores o ajustando la tabla de colores de hilo personalizados en la pantalla de edición de diseños. Si desea más información, consulte la página 195 y la página 197.
- Utilice la función de secuencia de colores manual en la pantalla de ajustes del bordado. Si desea más información, consulte la página 132.
- Utilice la función “Ajuste temporal de varillas” seleccionando la tecla correspondiente en la pantalla “Bordado”. Si desea más información, consulte la página 142.

■ Continuación de un patrón inacabado desde la última vez que se desactivó la máquina

- La máquina recuerda el patrón y la posición incluso después de desactivarla. Asimismo, la máquina puede reanudar el bordado cuando se encienda de nuevo. (Consulte “Continuación del bordado tras haber apagado la máquina” en la página 122).

■ Aparecen errores de rotura de hilo falsos

- Compruebe que el hilo superior se encuentra debajo de las placas de la guía del hilo superior. (Consulte la página 57).
- Compruebe que el hilo superior esté colocado alrededor del disco de tensión del hilo. (Consulte la página 59).
- Compruebe que no se haya acumulado pelusa o polvo en el disco de tensión del hilo. Si es así, límpielo. (Consulte "Limpieza de las trayectorias de los hilos superiores" en la página 287).

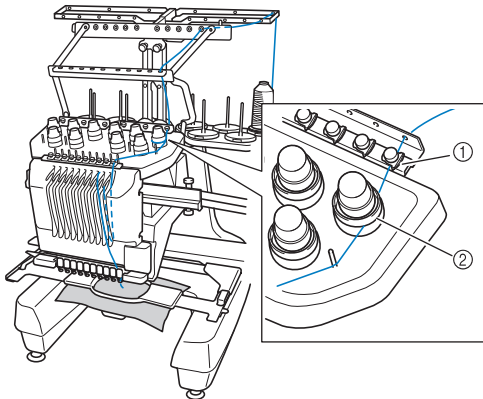

- ① Placas de la guía del hilo superior
- ② Disco de tensión del hilo

■ La tensión del hilo cambia repentinamente



- El hilo está enganchado en un borde desigual del carrete de hilo superior.
- El hilo superior está enganchado debajo del carrete de hilo.
- El polvo y la pelusa del hilo se acumulan debajo del resorte de tensión de la bobina.
- Compruebe que no se haya acumulado pelusa o polvo en el disco de tensión del hilo. Si es así, límpielo. (Consulte "Limpieza de las trayectorias de los hilos superiores" en la página 287).

■ El bastidor de bordado se separa del carro.

Compruebe que las patillas de colocación están situadas en la ranura y orificio de colocación del bastidor. (Consulte la página 50).

Para asegurarse del registro correcto del patrón para bordar, desactive la máquina y actívela de nuevo para que el brazo de bordado reajuste los puntos de registro.

■ No se puede desacoplar el bastidor de la máquina

Toque  y  para mover el carro y entonces podrá retirarse el bastidor. (Consulte la página 88).

■ Cancele el diseño actual y comience de nuevo

Seleccione la tecla "Inicio" de la parte superior derecha de la pantalla. Se borrarán el diseño y toda la información. (Consulte página 40).

Funciones útiles de conexión externa

Puede acceder a varios patrones utilizando el puerto USB y la ranura para tarjetas SD de la máquina.

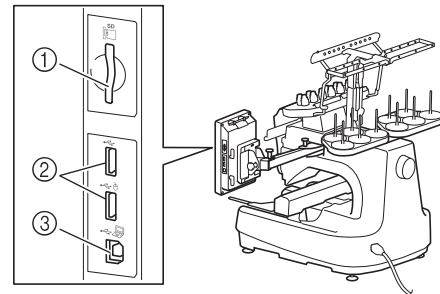

- ① Ranura para tarjetas SD
- ② Puerto USB para dispositivos (USB 2.0)
- ③ Puerto USB para ordenador



Nota

- No introduzca nada que no sea un dispositivo USB en el puerto para dispositivos USB. De lo contrario, la unidad del dispositivo USB podría dañarse.

■ Utilizar tarjetas SD

Si utiliza tarjetas SD para importar o exportar datos del patrón, inserte la tarjeta en la ranura para tarjetas SD.

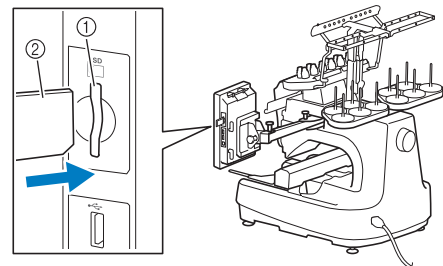

- ① Ranura para tarjetas SD
- ② Tarjeta SD

■ Utilizar un dispositivo USB

Al enviar o leer patrones utilizando el dispositivo USB, conecte el dispositivo al puerto USB.

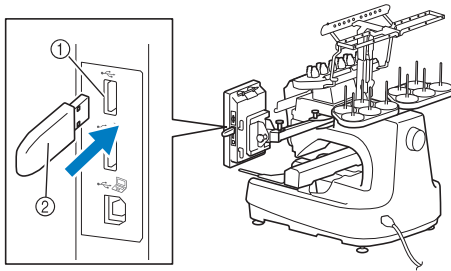

- ① Puerto USB para dispositivos
- ② Dispositivo USB



Nota

- La velocidad de procesamiento puede variar según la cantidad de datos.
- No introduzca nada que no sea un dispositivo USB en el puerto para dispositivos USB. De lo contrario, la unidad del dispositivo USB podría dañarse.



Recuerde

- El uso de dispositivos USB es muy generalizado; sin embargo, es posible que algunos dispositivos USB no puedan utilizarse con esta máquina. Si desea más información, visite nuestro sitio web (<http://support.brother.com>).
- Según el tipo de dispositivo USB que utilice, conéctelo directamente al puerto USB de la máquina o conecte la unidad de lectura y escritura de dispositivos USB a dicho puerto.

■ Conexión de la máquina al ordenador

La máquina de coser puede conectarse al ordenador utilizando el cable USB que se suministra.

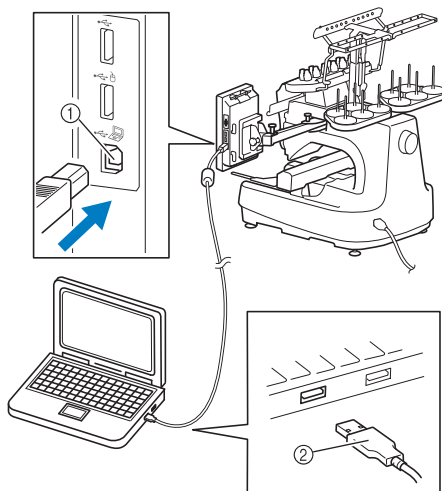

- ① Puerto USB para ordenador
- ② Conector de cable USB



Nota

- Los conectores del cable USB solamente pueden insertarse en el puerto en una sola dirección. Si resulta difícil insertarlo, no lo fuerce. Compruebe la orientación del conector.
- Si desea obtener más información sobre la posición del puerto USB en el ordenador (o concentrador USB), consulte el manual de instrucciones del equipo correspondiente.
- Puede disponer el cable USB utilizando la pinza para USB incluida. (Consulte “Conectar el dispositivo USB utilizando las pinzas para cable USB incluidas” en la página 163).

■ Utilizar un ratón USB

El ratón USB, conectado a la máquina de coser, puede utilizarse para realizar diversas operaciones en las pantallas.

Conecte un ratón USB en el puerto USB marcado con . También puede conectar un ratón USB en el otro puerto USB.

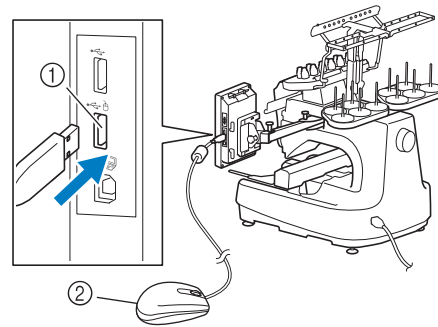

- ① Puerto USB marcado con 
- ② Ratón USB



Nota

- No realice operaciones con el ratón al mismo tiempo que toca la pantalla con el dedo o el lápiz que se suministra.
- Un ratón USB puede conectarse o desconectarse en cualquier momento.
- Para realizar operaciones, solamente puede utilizarse el botón izquierdo del ratón y su rueda. No puede utilizarse ningún otro botón.
- El puntero del ratón no aparece en el protector de pantalla.

Funcionamiento del ratón USB

■ Hacer clic en una tecla

Cuando se conecta el ratón, el puntero aparece en la pantalla. Mueva el ratón para colocar el puntero sobre la tecla que desee y, a continuación, haga clic con el botón izquierdo del ratón.

Recuerde

- Hacer doble clic no tiene efecto alguno.

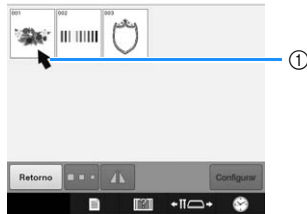

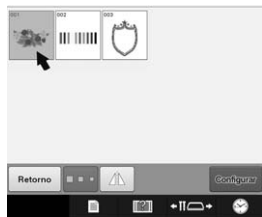
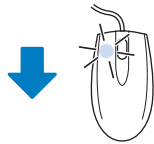

① Puntero



■ Cambio de páginas

Gire la rueda del ratón para pasar por las pestañas de las pantallas de selección de diseños.

Recuerde

- Si se muestran los números de página y una barra de desplazamiento vertical para páginas adicionales, gire la rueda del ratón o haga clic con el botón izquierdo con el puntero sobre  /  para mostrar la página anterior o siguiente.

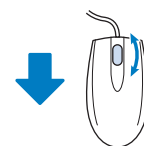
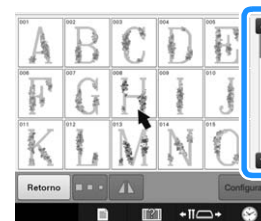
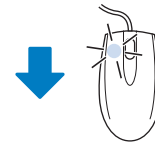



■ Cambio del tamaño

Consulte “Cambiar el tamaño de un patrón (modo de cambio de tamaño normal)” en la página 178.

1 Toque .

2 Cambie el tamaño del patrón.

- Gire la rueda del ratón hacia delante para contraer el patrón de la misma forma que cuando se toca .
- Gire la rueda del ratón hacia atrás para ampliar el patrón de la misma forma que cuando se toca .

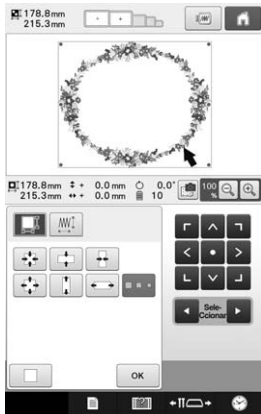
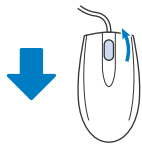
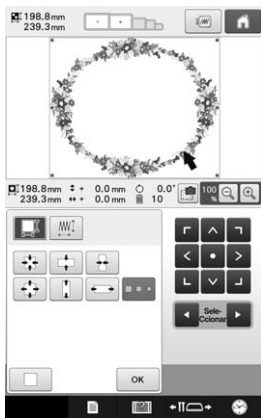



■ Giro del diseño

Consulte “Ajustar el ángulo” en la página 99 y “Girar un patrón” en la página 180.

1 Toque .

2 Gire el patrón.

- Gire la rueda del ratón hacia delante para girar el patrón 10 grados hacia la izquierda de la misma forma que cuando se pulsa .
- Gire la rueda del ratón hacia atrás para girar el patrón 10 grados hacia la derecha de la misma forma que cuando se pulsa .

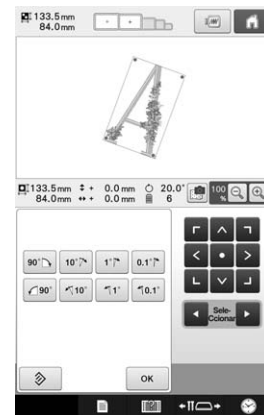
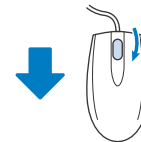
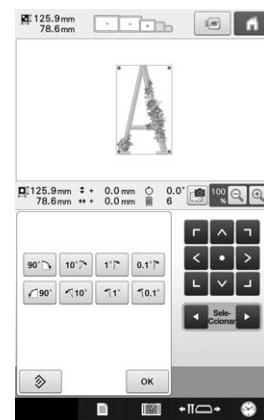

Capítulo 3

OTROS PROCEDIMIENTO BÁSICOS

En este capítulo se proporciona una explicación sobre operaciones distintas a las descritas en el capítulo 2, como coser un dibujo con once colores o más, cambiar las agujas y cambiar los carretes de hilo.

Cambiar la aguja	86
Cambio de la aguja	86
Uso adecuado de los bastidores de bordado	88
Soportes del bastidor de bordado	88
Si resulta difícil sustituir el bastidor de bordado	88
Tipos de bastidores/soportes del bastidor y sus aplicaciones	89
Colocar el estabilizador (respaldo) para planchar en el tejido	92
Colocar el tejido.....	93
Colocación del tejido en los bastidores de bordado grande y extra grande.....	93
Utilización de la hoja de bordado.....	94
Piezas de tela grandes/pequeñas.....	95
Posición y movimiento del bastidor.....	96
Cambiar la posición de bordado.....	98
Ajustar el ángulo	99
Alineación de la posición de bordado	102
Ver la tela mientras se alinea la posición de bordado	102
Uso de la cámara incorporada	105
Uso del adhesivo de posición de bordado suministrado.....	108
Cambio de los colores de hilo en la pantalla	110
Bordado de un patrón con once o más colores	112
Comprobación de si es necesario cambiar los carretes de hilo.....	113
Cambio de los carretes de hilo con diseños de once o más colores	114
Mensaje de cambio de carretes de hilo e indicadores de hilo de carrete.....	114
Cómo cambiar fácilmente los carretes de hilo	115
Si el hilo se rompe o se acaba el hilo de la bobina durante el bordado.....	116
Si el hilo superior se rompe.....	116
Si el hilo de la bobina se rompe o se acaba.....	118
Bordado desde el principio o la mitad del patrón.....	119
Continuación del bordado tras haber apagado la máquina	122
Ajustar la tensión del hilo de la bobina y del hilo superior	124
Ajustar la tensión del hilo de la bobina	124
Ajustar la tensión del hilo superior	125

Cambiar la aguja

Si la aguja está doblada o tiene rota la punta, cambie la aguja por otra nueva. Utilice el destornillador Allen suministrado para sustituir la aguja por otra diseñada específicamente para esta máquina y que pase la prueba que se describe en “Comprobación de la aguja” en la página 33.

Cambio de la aguja

1 Desactive la máquina de bordar.

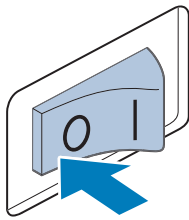

⚠ PRECAUCIÓN

- Asegúrese de apagar la máquina antes de cambiar la aguja, pues podría sufrir lesiones si la máquina comienza a coser.

2 Afloje el tornillo de fijación de la aguja y retírela.

Sujete la aguja con la mano izquierda y, a continuación, con el destornillador Allen en la mano derecha, gire el tornillo de fijación hacia la izquierda.

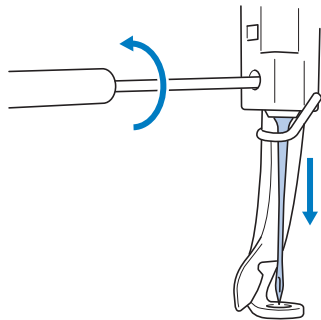

Nota

- Asegúrese de utilizar el destornillador Allen suministrado para cambiar la aguja, pues de no ser así podría aplicarse demasiada fuerza sobre la aguja y podría romperse.

- No ejerza demasiada fuerza al apretar o aflojar el tornillo de fijación de la aguja, de lo contrario, la máquina podría dañarse.

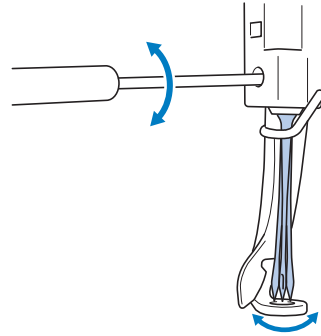

3 Coloque la aguja con la parte plana hacia la parte trasera de la máquina, hasta que toque el final de la cavidad.

Pase la aguja por el orificio en el pie prensatela y, a continuación, utilice el cambiador de agujas para levantarla.

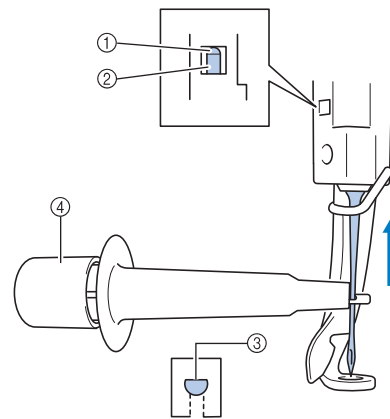

- ① Tople de la varilla de la aguja
- ② Aguja
- ③ Parte plana de la aguja
- ④ Cambiador de agujas

Sujete el cambiador de agujas y pulse su extremo ① para abrir la presilla de montaje de la aguja ②. Coloque la presilla en la aguja y, a continuación, suelte la zona presionada para ajustar la aguja. Para liberar la aguja, pulse ① de nuevo.

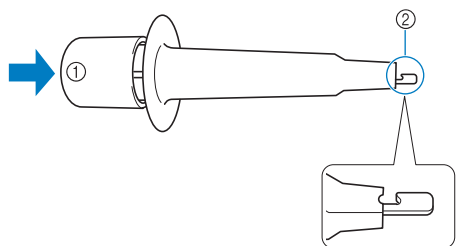

- ① Extremo del cambiador de agujas
- ② Presilla de montaje de la aguja

4 Sujutando la aguja en su lugar con la mano izquierda, apriete el tornillo de fijación.

Utilice el destornillador Allen para girar el tornillo de fijación de la aguja hacia la derecha.

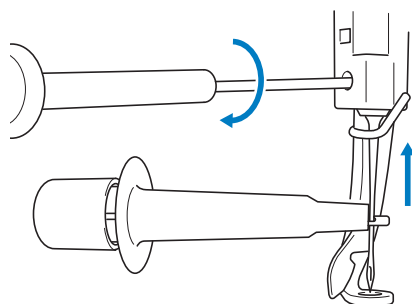

⚠ PRECAUCIÓN

- Asegúrese de colocar la aguja en la cámara de la varilla hasta que toque el final de la cavidad y apriete firmemente el tornillo de fijación de la aguja con el destornillador Allen; de lo contrario, la aguja podría romperse o la máquina podría dañarse.
- Si la aguja no está bien colocada, el gancho del mecanismo de enhebrado automático no pasará por el ojo de la aguja durante el enhebrado automático, y el gancho podría doblarse o la aguja no podría enhebrarse.
- Si el gancho del mecanismo de enhebrado automático está doblado o dañado, póngase en contacto con un distribuidor Brother autorizado.

Uso adecuado de los bastidores de bordado

Con esta máquina pueden utilizarse diversos tipos de bastidores de bordado para adecuarse a su proyecto de costura.

Además de los cuatro bastidores suministrados, con esta máquina también se pueden utilizar muchos bastidores. (Consulte "Accesorios opcionales" en la página 22).

⚠ PRECAUCIÓN

- Utilice sólo bastidores de los tamaños que se indican en la pantalla, de lo contrario, el bastidor podría golpear el pie prensatela y causar lesiones.

Soportes del bastidor de bordado

Con esta máquina se suministran dos tipos de soportes del bastidor (soporte A y soporte B).

El soporte del bastidor de bordado A se utiliza con los cuatro bastidores suministrados. El soporte del bastidor de bordado B se utiliza con los bastidores opcionales. Además, si compra el juego de bastidores redondos opcional, el juego del marco de la abrazadera o el juego de bastidores compactos, se incluye el soporte del bastidor especificado C, D o E. Si desea más información acerca de qué bastidor de bordado puede colocarse en cada soporte, consulte "Tipos de bastidores/soportes del bastidor y sus aplicaciones" en la página 89.

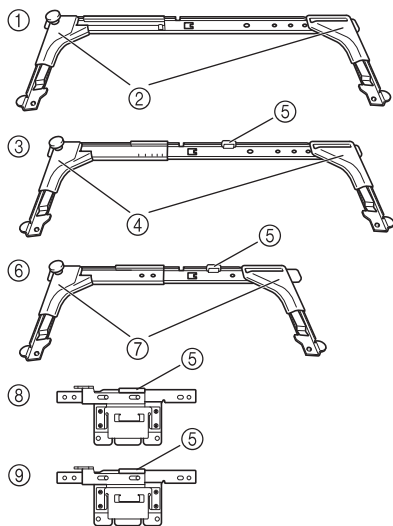

- 1 Soporte del bastidor de bordado A
- 2 Protectores de esquinas blancos
- 3 Soporte del bastidor de bordado B
- 4 Protectores de esquinas de color gris claro
- 5 Imán
- 6 Soporte del bastidor de bordado C (opcional)
- 7 Protectores de esquinas de color gris oscuro
- 8 Soporte del bastidor de bordado D (opcional)
- 9 Soporte del bastidor de bordado E (opcional)

Si resulta difícil sustituir el bastidor de bordado

Dependiendo de la posición de las varillas, puede resultar difícil sustituir el bastidor. En ese caso, siga el procedimiento que se describe a continuación para desplazar el bastidor de bordado.

- 1 Toque .

→ Aparece la pantalla de cambio de posición de la varilla de aguja.



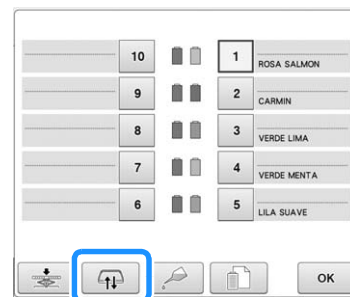





- 2 Toque .

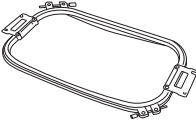

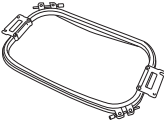
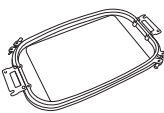

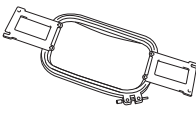
→ El carro se mueve automáticamente a una posición en la que el bastidor puede sustituirse fácilmente.

- Toque  para cerrar la pantalla de cambio de posición de la varilla y mover el carro hasta la posición anterior.

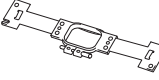
Tipos de bastidores/soportes del bastidor y sus aplicaciones

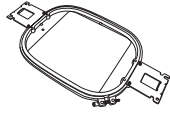
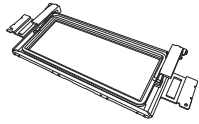
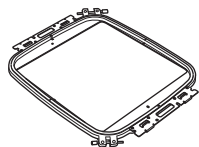
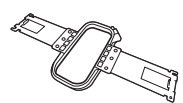
	Tipo de bordado	Zona de bordado		Referencia
			Uso	
Soporte del bastidor de bordado A	Bastidor extra grande	200 mm (Al.) × 360 mm (An.) (7-7/8 pulgadas (Al.) × 14 pulgadas (An.))		(Consulte “Colocar el tejido” en la página 93).
		Para bordar caracteres o dibujos de conexión, diseños combinados o dibujos grandes.		
	Bastidor extra grande (opcional)	200 mm (Al.) × 300 mm (An.) (7-7/8 pulgadas (Al.) × 11-3/4 pulgadas (An.))		(Consulte “Colocar el tejido” en la página 93).
		Para bordar caracteres o dibujos de conexión, diseños combinados o dibujos grandes.		
	Bastidor plano (opcional)	200 mm (Al.) × 300 mm (An.) (7-7/8 pulgadas (Al.) × 11-3/4 pulgadas (An.))		Póngase en contacto con su distribuidor Brother autorizado más cercano.
		Para bordar chaquetas y otras prendas gruesas.		
	Bastidor grande	130 mm (Al.) × 180 mm (An.) (5-1/8 pulgadas (Al.) × 7-1/8 pulgadas (An.))		(Consulte “Colocar el tejido” en la página 93).
		Para bordar diseños de un tamaño inferior a 130 mm (Al.) × 180 mm (An.) (5-1/8 pulgadas (Al.) × 7-1/8 pulgadas (An.))		
	Bastidor mediano	100 mm (Al.) × 100 mm (An.) (4 pulgadas (Al.) × 4 pulgadas (An.))		(Consulte “6. Colocar la tela en el bastidor de bordado” en la página 48).
		Para bordar diseños de tamaño estándar.		
Bastidor pequeño	40 mm (Al.) × 60 mm (An.) (1-1/2 pulgadas (Al.) × 2-3/8 pulgadas (An.))			
	Para bordar diseños pequeños, por ejemplo, etiquetas de nombre.			

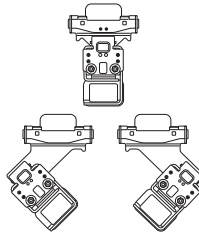
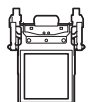
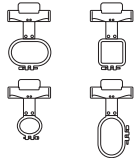
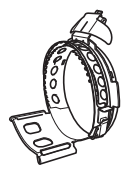
Tipo de bordado	Zona de bordado		Referencia	
	Uso			
Soporte del bastidor de bordado B	Bastidor de acolchado (opcional) 	200 mm (Al.) × 200 mm (An.) (7-7/8 pulgadas (Al.) × 7-7/8 pulgadas (An.)) Utilícelo para bordar acolchados.	Póngase en contacto con su distribuidor Brother autorizado más cercano.	
	Bastidor de bordes (opcional) 	100 mm (Al.) × 300 mm (An.) (4 pulgadas (Al.) × 11-3/4 pulgadas (An.)) Utilícelo al bordar una larga cadena de caracteres o patrones.		
	Bastidor jumbo (opcional) 	360 mm (Al.) × 360 mm (An.) (14 pulgadas (Al.) × 14 pulgadas (W)) Utilícelo al bordar patrones combinados con un tamaño inferior a 360 mm (Al.) × 200 mm (An.) (14 pulgadas (Al.) × 7-7/8 pulgadas (An.)) o patrones con un tamaño máximo de 350 mm (Al.) × 350 mm (An.) (13-3/4 pulgadas (Al.) × 13-3/4 pulgadas (An.)).		Consulte "Patrones de bordado para el bastidor jumbo opcional" en la página 258.
	Bastidor de mangas (opcional) 	200 mm (Al.) × 70 mm (An.) (7-7/8 pulgadas (Al.) × 2-3/4 pulgadas (An.)) Para bordar elementos largos tales como mangas de la camisa.		Póngase en contacto con su distribuidor Brother autorizado más cercano.
Soporte del bastidor de bordado C (opcional)	Bastidor redondo (opcional) ∅=diámetro 	∅100 mm (4 pulgadas) ∅130 mm (5 pulgadas) ∅160 mm (6 pulgadas) Utilícelo al agregar un patrón de bordado incorporado a una manga. Seleccione el bastidor apropiado según sea el tamaño del patrón.	Póngase en contacto con su distribuidor Brother autorizado más cercano.	
Soporte del bastidor de bordado D (opcional)	Marco de la abrazadera S (opcional) 	24 mm (Al.) × 45 mm (An.) (7/8 pulgadas (Al.) × 1-3/4 pulgadas (An.)) Utilícelo para bordar elementos con formas especiales que no pueden sujetarse en un bastidor normal, como por ejemplo zapatos y guantes.	Póngase en contacto con su distribuidor Brother autorizado más cercano.	
	Marco de la abrazadera M (opcional) 	100 mm (An.) × 100 mm (Al.) (4 pulgadas (Al.) × 4 pulgadas (An.)) Para bordar objetos con formas especiales, como por ejemplo bolsos estrechos.		
Soporte del bastidor de bordado E (opcional)	Bastidor compacto (opcional) 	70: 41 mm (Al.) × 70 mm (An.) (1-5/8 pulgadas (Al.) × 2-3/4 pulgadas (An.)) 50: 50 mm (Al.) × 50 mm (An.) (2 pulgadas (Al.) × 2 pulgadas (An.)) 44: 38 mm (Al.) × 44 mm (An.) (1-1/2 pulgadas (Al.) × 1-3/4 pulgadas (An.)) Vertical: 33 mm (Al.) × 75 mm (An.) (1-5/16 pulgadas (Al.) × 2-15/16 pulgadas (An.)) Se utiliza para el bordado de logos o patrones de bordado en elemento de pequeño tamaño.	Póngase en contacto con su distribuidor Brother autorizado más cercano.	
	Bastidor ancho para gorras (opcional) 	60 mm (Al.) × 360 mm (An.) (2-3/8 pulgadas (Al.) × 14 pulgadas (An.)) Para bordar gorras. Estos bastidores permiten bordar gorras de golf y baseball, así como otros tipos de gorras. Estos bastidores no pueden utilizarse para gorras con una zona frontal inferior a los 60 mm (2-3/8 pulgadas), como por ejemplo, sombreros de niños o viseras. Tampoco para sombreros con un ala de tamaño superior a 80 mm (3-1/8 pulgadas).	(Si desea más información acerca de cómo colocar este bastidor, consulte "Utilizar el bastidor para gorras opcional" en la página 262).	

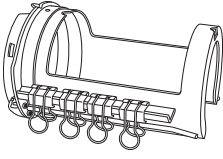
Tipo de bordado	Zona de bordado	Referencia
	Uso	
Bastidor cilíndrico (opcional) 	80 mm (Al.) x 90 mm (An.) (3 pulgadas (Al.) x 3-1/2 pulgadas (An.))	Póngase en contacto con su distribuidor Brother autorizado más cercano.
	Para bordar tejidos con forma de tubo o curva, como mangas de camisas y cuellos altos.	

**Nota**

- Los indicadores de los bastidores muestran todos los tamaños de bastidor en los que puede coser el patrón de bordado. Asegúrese de utilizar el tamaño de bastidor más adecuado. Si utiliza un bastidor demasiado grande, el diseño podría no quedar alineado o el tejido podría arrugarse.
- En esta máquina pueden instalarse todos los bastidores de bordado originales que pueden utilizarse con las máquinas de la serie PR.
- Al coser con un bastidor de bordado opcional (bastidor de tipo jumbo, bastidor de bordes, bastidor de acolchado o bastidor plano), debe instalarse la tabla incluida en la máquina.
- Debido al peso del bastidor de bordado y del tejido, se recomienda utilizar la tabla que se suministra para evitar que el soporte del bastidor se doble, lo que podría provocar que se distorsionase el diseño o se dañase la máquina.

Colocar el estabilizador (respaldo) para planchar en el tejido

Para evitar que la puntada se encoja o el diseño no quede alineado, recomendamos la utilización del estabilizador (respaldo) con plancha para bordar.

⚠ PRECAUCIÓN

- Al bordar en tejidos finos o elásticos, muy trenzados o en los que se encoje la puntada con facilidad, asegúrese de utilizar el estabilizador (respaldo) con plancha. De no ser así, la aguja podría romperse o doblarse, o el diseño podría no quedar alineado.

- 1** Con una plancha de vapor, pegue el estabilizador (respaldo) con plancha en el revés del tejido.

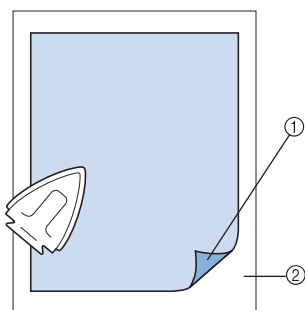

- ① Parte adhesiva del estabilizador (respaldo) con plancha
- ② Tejido (revés)

- Cuando borde en un tejido que no se puede planchar o una zona difícil de planchar, coloque una lámina del estabilizador (respaldo) con plancha debajo de la tela en el bastidor de bordado, sin plancharlo.

💡 Nota

- Utilice un trozo del estabilizador (respaldo) con plancha mayor que el bastidor. Al colocar el tejido en el bastidor, asegúrese de que el estabilizador está bien ajustado en todos los bordes para evitar arrugas en la tela.

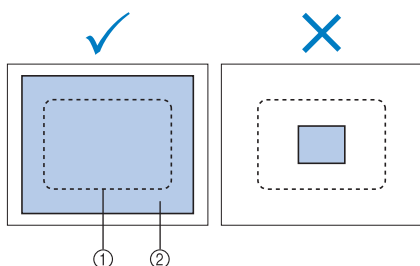

- ① Zona del bastidor de bordado
- ② Estabilizador (respaldo) con plancha

📖 Recuerde

- Cuando borde en tejidos finos, por ejemplo, organza o lino, utilice un estabilizador (respaldo) soluble en agua. Estos estabilizadores se disuelven al lavar el tejido y permiten crear bordados muy bonitos y nada rígidos.
- Cuando borde en tejidos con lanilla, como por ejemplo, toallas o pana, coloque una lámina del estabilizador (respaldo) con plancha debajo del tejido en el bastidor, sin plancharlo.
- Si desea obtener más información sobre otros usos del estabilizador (respaldo), consulte “Estabilizadores (respaldo)” en la página 251.

Colocar el tejido

Colocación del tejido en los bastidores de bordado grande y extra grande

- 1 Afloje el tornillo del cuadro del bastidor.

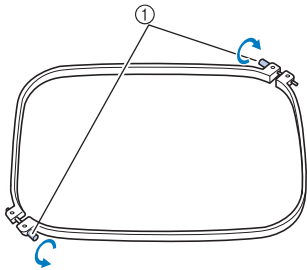

① Tornillo

- 2 Coloque el tejido del derecho encima del cuadro del bastidor.

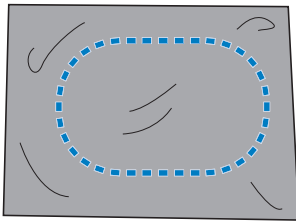

- El cuadro del bastidor no tiene lado anterior ni posterior. Ambos lados pueden utilizarse.

- 3 Coloque el bastidor en el cuadro.

Inserte primero el bastidor en la esquina con el tornillo (A), a continuación, inserte la esquina más cercana (B) y, por último, la opuesta (C). Después, inserte la esquina opuesta (sin tornillo) (D).

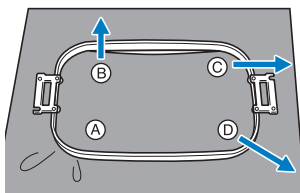

En primer lugar, alinee el bastidor y el cuadro del bastidor por la esquina, con el tornillo (A). Después, mientras estira ligeramente del tejido en la dirección que indica la flecha (B) para que se tense, coloque el bastidor en la esquina (B). De la misma manera, estire ligeramente del tejido en la dirección que indica la flecha (C) y coloque la esquina (C) y, a continuación, tire del tejido como indica la flecha (D) y coloque la esquina (D).

- Asegúrese de que el tejido no tiene arrugas una vez estirado en el bastidor de bordado.

- 4 Mientras estira un poco más del tejido, apriete firmemente el tornillo para que el tejido quede tenso.

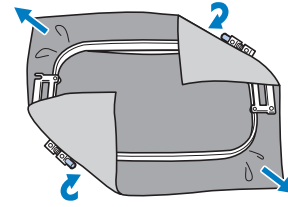

- Después de estirar bien el tejido, al golpearlo suavemente se producirá un sonido similar al de un tambor.
- Ajuste bien el bastidor y el cuadro del bastidor para que las partes superiores estén niveladas.

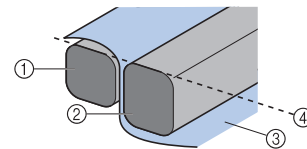

- ① Cuadro del bastidor
- ② Bastidor
- ③ Lado del derecho del tejido
- ④ Partes superiores del bastidor y del cuadro niveladas

- Utilizando el destornillador en forma de disco que se suministra, apriete bien el tornillo.

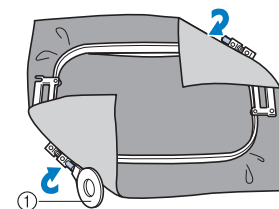

- ① Destornillador de disco



Recuerde

- Para colocar correctamente el tejido en el bastidor, recomendamos que se utilice una superficie plana.
- Consulte "Ajuste del tejido en el bastidor de bordado pequeño" en la página 49 si desea más información acerca de cómo colocar bastidores más pequeños.

Utilización de la hoja de bordado

Para ajustar el tejido en el bastidor de manera que el diseño se cose en la posición correcta, utilice las guías de la hoja de bordado para estirar bien el tejido en el bastidor.

- 1 Con un marcador para tela, señale la zona del tejido que desea bordar.

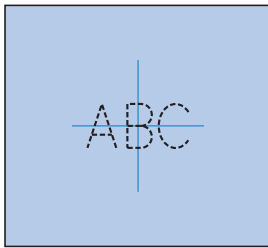

- 2 Coloque la hoja de bordado en el bastidor. Alinee las guías de la hoja de bordado con las marcas que dibujó en el tejido.

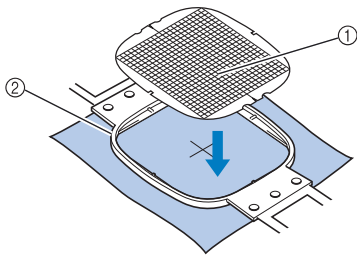

- ① Guías
- ② Bastidor

- 3 Estire con cuidado el tejido para que no haya arrugas ni dobleces.

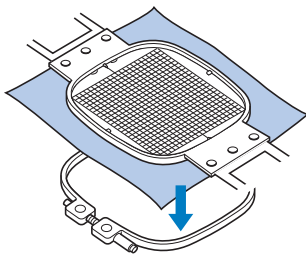

- 4 Coloque el bastidor en el cuadro. Retire la hoja de bordado.

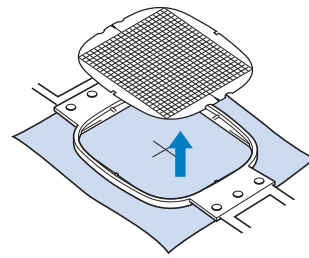

Piezas de tela grandes/pequeñas

En esta sección se proporciona información sobre cómo bordar en tejidos mucho más grandes o pequeños que el bastidor.

■ Bordado de piezas de tela grandes o ropa pesada

Cuando borde en piezas de tela grandes o ropa pesada, utilice una pinza de ropa o un sujetapapeles para ajustar el tejido sobrante al bastidor de modo que no cuelgue. Bordar con tejido que cuelgue por el bastidor podría provocar que este se mueva correctamente y causar que el diseño no quede alineado.

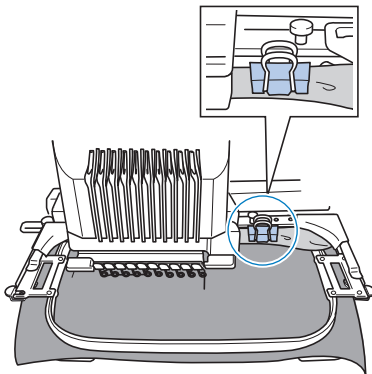

- Utilice una pinza de ropa o un sujetapapeles para ajustar el tejido que sobra al bastidor.

■ Bordado de piezas de tela pequeñas

Cuando borde en piezas de tela más pequeñas que el bastidor, utilice adhesivo en spray para tela para pegar el tejido al estabilizador (respaldo) colocado en el bastidor. Con tejidos en los que no desee utilizar adhesivo en spray, pegue el tejido al estabilizador (respaldo).

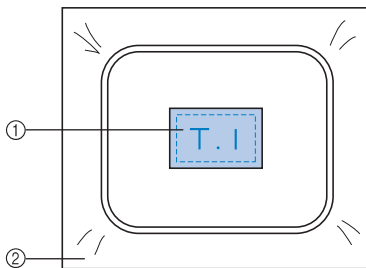

- ① Tejido
- ② Estabilizador (respaldo)

■ Bordado de las esquinas del tejido

Al bordar una esquina del tejido, utilice adhesivo en spray para pegar la esquina al estabilizador (respaldo) y, a continuación, coloque el estabilizador en el bastidor. Con tejidos en los que no desee utilizar adhesivo en spray, pegue el tejido al estabilizador (respaldo).

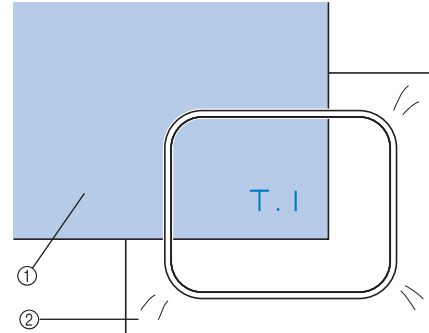

- ① Tejido
- ② Estabilizador (respaldo)

■ Bordado de piezas de tela estrechas (por ejemplo, una cinta)

Al bordar en piezas de tela estrechas, utilice adhesivo en spray para pegar el tejido al estabilizador (respaldo) y, a continuación, coloque el estabilizador en el bastidor. Con tejidos en los que no desee utilizar adhesivo en spray, ajuste los dos lados del tejido junto con el estabilizador (respaldo) en el bastidor.

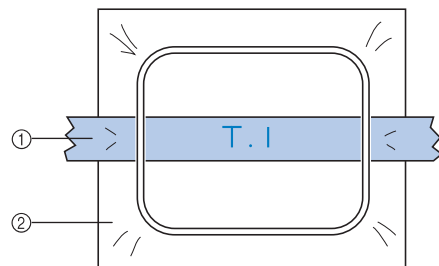

- ① Cinta
- ② Estabilizador (respaldo)

Posición y movimiento del bastidor

A continuación se facilita información en relación con el bastidor cuando se maneja la máquina de bordar.

■ Bastidores que no pueden utilizarse para bordar

Según se explica en página 48, los indicadores del bastidor de bordado de la parte superior de la pantalla muestran los bastidores de bordado que pueden utilizarse para coser el patrón seleccionado actualmente.

No pueden utilizarse bastidores con una zona de bordado más pequeña que el diseño. Además, el bastidor no puede utilizarse si el bordado es más pequeño que la zona de bordado, pero se coloca de tal forma que se sale de la zona de bordado del bastidor.

Bastidores con una zona de bordado más pequeña que el diseño

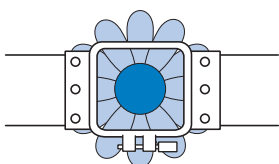

Diseños que se salen de la zona de bordado del bastidor

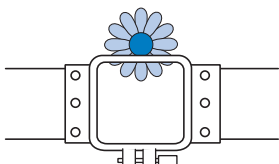

En cualquiera de estos casos, aparecerá un mensaje en la máquina de bordar que le indica que debe cambiarse el bastidor.



Es posible que aparezca un mensaje que indique que el bastidor de bordado se sustituirá, aunque no se haya instalado ningún bastidor de bordado. La máquina de bordar detecta qué bastidor de bordado está instalado según la posición del brazo izquierdo del soporte del bastidor de bordado. Por tanto, el tamaño del bastidor se determina por la posición del brazo izquierdo, incluso si el bastidor no está instalado realmente. Además, si el soporte del bastidor no está instalado, la máquina de bordar determina que se debe instalar el bastidor para gorras (opcional).

■ Desplazamiento a la posición correcta

Si el centro del bastidor está en la punta de entrada de la aguja en la zona de bordado, el bastidor se coloca correctamente; en otras palabras, en el punto inicial antes de bordar.

Si se cambia el bastidor, el siguiente que se instale no se colocará correctamente.

Por ejemplo, si se sustituye el bastidor extra grande por el bastidor pequeño, ocurrirá lo siguiente.

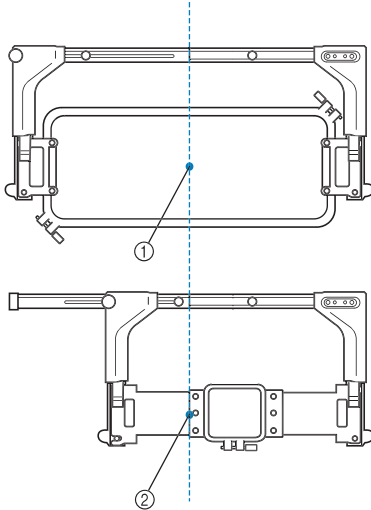

- ① Centro del bastidor en la posición correcta
- ② Posición de la aguja cuando se sustituye el bastidor

Con objeto de corregir la alineación incorrecta de este bastidor, el bastidor se mueve automáticamente a la posición correcta cuando se realiza cualquiera de las operaciones siguientes.

- **Se enciende la máquina de bordar.**
El bastidor se moverá.
- **Se muestra la pantalla de ajustes de bordado.**
El bastidor no se moverá si se coloca correctamente. Si el diseño se sale de la zona de bordado del bastidor, aparece un mensaje que indica que debe sustituirse el bastidor. Sustituya el bastidor o vuelva a la pantalla de edición de diseños y mueva la posición de bordado.
- **El bastidor se sustituye cuando se muestra la pantalla de ajustes de bordado o la pantalla de bordado, y se pulsa la tecla para comprobar la zona de bordado, para mover el bastidor o para iniciar el bordado.**
El bastidor se moverá.
Puesto que el bastidor se mueve a la posición correcta y se detiene, pulse de nuevo la tecla que desee.
Si el diseño se sale de la zona de bordado del bastidor una vez desplazado el bastidor, aparece un mensaje que indica que debe sustituirse el bastidor. Sustituya el bastidor o vuelva a la pantalla de edición de diseños y ajuste el tamaño del diseño o la posición de bordado.

Cambiar la posición de bordado

Cuando compró la máquina, estaba ajustada para que comenzara a coser desde el centro del diseño. Por lo tanto, mueva el bastidor y ajuste la posición de bordado de modo que el centro del diseño quede alineado con la punta de entrada de la aguja en la posición de costura. Si tiene que alinear la posición de bordado con la punta específica, siga el procedimiento que se describe en “Alineación de la posición de bordado” en la página 102. Además, también puede ajustarse el ángulo de todo el diseño si no se puede ajustar por igual el tejido en el bastidor y el diseño está situado en un ángulo del tejido.

1 Toque , o en la pantalla de ajustes de bordado para seleccionar la velocidad.

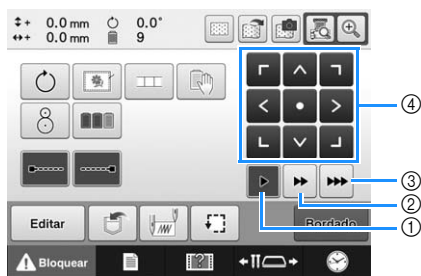

- ① Toque para mover el bastidor 0,1 mm.
- ② Toque para mover el bastidor 0,5 mm.
- ③ Siga tocando para mover el bastidor a la máxima velocidad. Cuando se use la cámara incorporada (página 104), el bastidor se mueve 2,0 mm tocando la tecla de cambio de posición.
- ④ Tecla de cambio de posición

2 Toque , , , y en la pantalla de ajustes del bordado.

Mueva el bastidor de manera que la punta de entrada de la aguja esté en el centro de la zona que desea bordar.

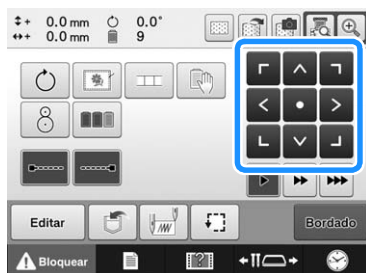

- El bastidor se mueve en la dirección contraria de la flecha.
- El dibujo de la zona de visualización de diseños se mueve en la misma dirección de la flecha.

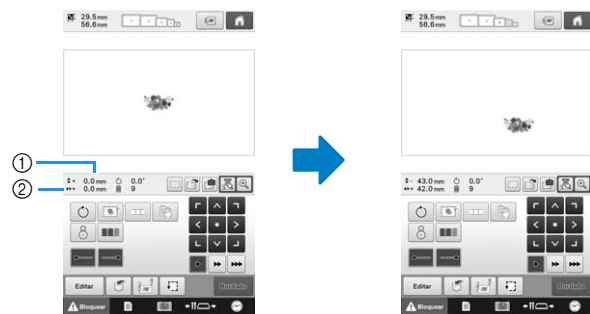

- ① Muestra la distancia que se ha movido en vertical desde el centro
 - ② Muestra la distancia que se ha movido en horizontal desde el centro
- Toque para colocar el bastidor de bordado de nuevo en su posición inicial (donde el centro del bastidor está alineado con el punto de entrada de la aguja en la posición de costura).

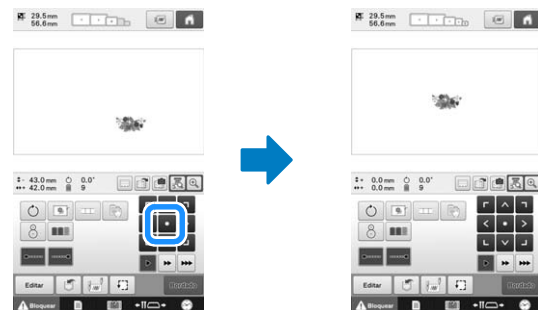

El diseño también se puede mover arrastrándolo. Si hay conectado un ratón USB, muévelo para colocar el puntero sobre el diseño deseado y, a continuación, con el botón izquierdo del ratón pulsado, arrastre el diseño. El diseño también se puede arrastrar seleccionándolo directamente en la pantalla con el dedo o el lápiz.

■ Buscar la posición de costura

Al bloquear la varilla (ajustando la aguja y el pie prensatela en la posición baja), puede verse con facilidad la punta de entrada de la aguja.

- 1 Como se muestra en la ilustración, inserte el destornillador Allen en el orificio de la presilla de la aguja para bajar lentamente la varilla de la aguja hasta que llegue al tope y quede bloqueada.



Nota

- Compruebe que, al bajar la aguja, ésta no sobrepasa el tope de posición en el tejido.

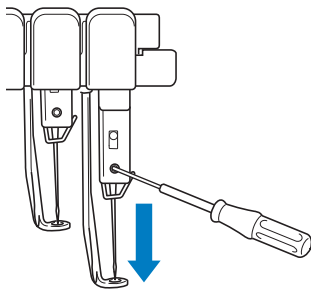

→ La aguja y el pie prensatela están bloqueados en la posición baja.

- 2 Toque las teclas de dirección en la pantalla de ajustes de bordado para mover el bastidor de bordado de manera que la punta de entrada de la aguja esté en el centro de la zona que desea bordar.

- Con un ratón USB, el dedo o el lápiz, arrastre el diseño para moverlo.

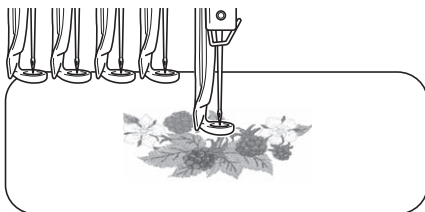

- Cuando especifique el inicio de la costura, alinee la punta de entrada de la aguja con el punto especificado como inicio de costura. (Si desea más información acerca de cómo comenzar/ finalizar la costura, consulte la página 135).

■ Desbloqueo de la varilla de la aguja

- 1 Muestre la pantalla de bordado y, a continuación, pulse la tecla correspondiente a cualquier varilla que no sea la bloqueada.



→ La varilla se desbloquea y vuelve a su posición original.

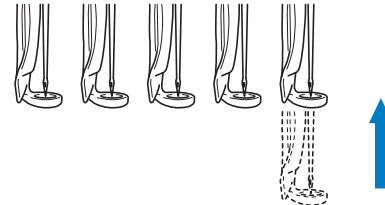

Ajustar el ángulo

Según el tipo de tejido que se esté bordando, puede que no sea posible estirarlo en el bastidor en el ángulo deseado. En tal caso, ajuste el ángulo del diseño de manera que quede colocado correctamente en el tejido.

- 1 Toque .

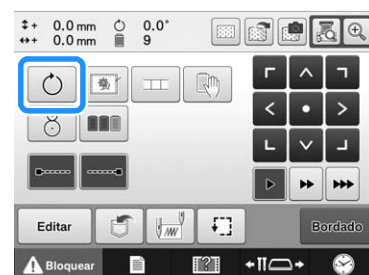

Aparecerá la siguiente pantalla.

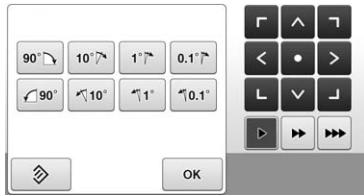

Ejemplo: Ángulo original



Gira 90 grados a la derecha



Gira 10 grados a la derecha



Gira 1 grado a la derecha



Gira 0,1 grado a la derecha



Gira 90 grados a la izquierda



Gira 10 grados a la izquierda



Gira 1 grado a la izquierda



Gira 0,1 grado a la izquierda



Mueve el diseño en la dirección de la flecha de la tecla.



Mueve el bastidor 0,1 mm.



Mueve el bastidor 0,5 mm.



Se mueve a la velocidad máxima cuando una tecla se mantiene pulsada.



Pulse esta tecla para volver el diseño a su ángulo original.



Toque esta tecla para cerrar esta pantalla.

2 Pulse las teclas para ajustar el diseño al ángulo deseado.

El diseño gira un poco cada vez que se pulsa una tecla.

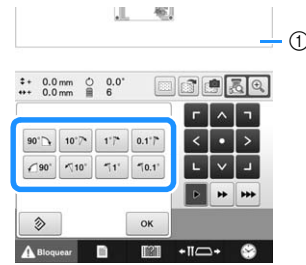

① Muestra el ángulo del diseño después de pulsar una tecla para cambiarlo.

El patrón también se puede girar manteniendo pulsado y arrastrando un punto rojo alrededor del patrón.



• Para que el patrón vuelva a su ángulo original, toque



3 Si es necesario, pulse las teclas de dirección para ajustar la posición del diseño.

Para obtener más información, consulte página 98.

4 Si es necesario, toque y, a continuación, para comprobar la zona de bordado.

Para obtener más información, consulte página 54.

5 Tras realizar los cambios deseados, pulse .

Vuelve a aparecer la pantalla de ajustes de bordado.

**Recuerde**

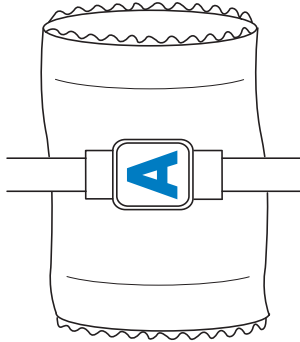

- Con esta operación pueden realizarse ajustes precisos del ángulo; asimismo, esta operación resulta especialmente útil cuando se bordan artículos, como bolsos y objetos con forma de tubo, que únicamente puedan ajustarse en el bastidor de bordado hasta un cierto límite.

Ejemplo: Cuando se borda un almohadón
Gire el patrón 90 grados a la izquierda antes de bordar.

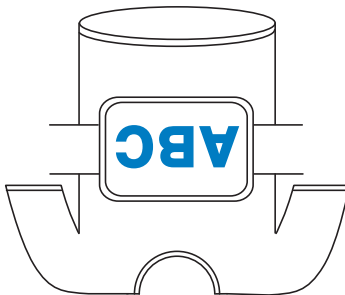

Ejemplo: Cuando se borda una camiseta
Gire el patrón 180 grados. Pase la plataforma de la máquina desde la cintura de la camiseta, no desde el cuello, y coloque el bastidor en la máquina. Así evitará que se estire el cuello de la camiseta cuando se mueva el bastidor.



- Mientras gira el patrón, la posición de bordado se puede comprobar con las funciones de la cámara ,  y . Para utilizar la cámara, consulte “Ver la tela mientras se alinea la posición de bordado” en la página 102 y “Uso de la cámara incorporada” en la página 105.

Alineación de la posición de bordado

Ver la tela mientras se alinea la posición de bordado

Puede ver en la pantalla LCD la tela colocada en el bastidor de bordado para así poder alinear la posición de bordado.

Esta función puede utilizarse desde la pantalla de edición de patrones y la pantalla de ajustes de bordado.



Nota

- Al instalar el soporte del bastidor de bordado D opcional, el soporte de bordado E, el bastidor para gorras o el bastidor cilíndrico, no podrá utilizarse la cámara incorporada para alinear la posición de bordado.
- Si desea más información acerca de cómo utilizar tela más gruesa que 2 mm, consulte Colocación del patrón sobre tela gruesa (página 104).

1 Coloque la tela en el bastidor de bordado y, a continuación, coloque el bastidor en la máquina de bordar.

2 Seleccione el patrón.



Nota

- Consulte la página 7 de la pantalla de ajustes para asegurarse de que el “Comprobar el grosor de la tela” está ajustado a “OFF” al utilizar telas medianas o ligeras. (Consulte “Colocación del patrón sobre tela gruesa” en la página 104).

3 Pulse  en la pantalla de edición de patrones.

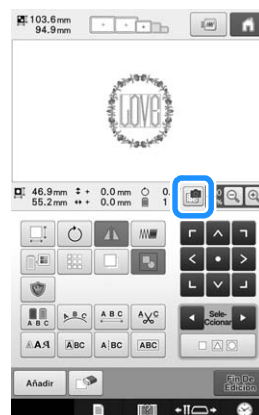

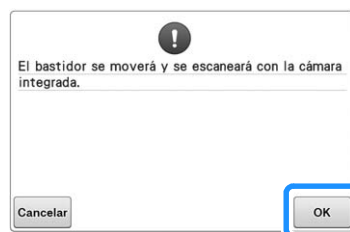

4 Cuando aparezca el mensaje siguiente, toque .

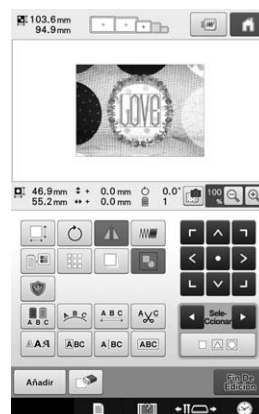

→ El bastidor se moverá para escanear la tela.

5 Cuando la tela se muestre como fondo del patrón, es posible editarlo si es necesario.



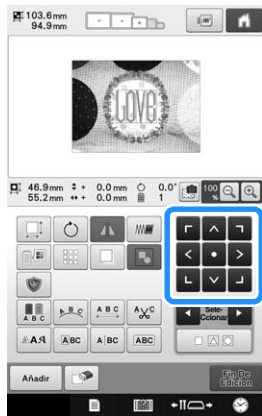

6 Utilice  para alinear el patrón con la posición de bordado deseada.

- Puede mover el patrón a la posición que desee utilizando el dedo o el lápiz táctil para arrastrar el patrón mostrado en la pantalla.



Recuerde

- Si fuera necesario, toque  para mostrar una vista previa en la que podrá comprobar la posición del patrón. El fondo se puede mostrar u ocultar tocando  en la pantalla de ajustes del bordado.

7 Pulse  para visualizar la pantalla de ajustes del bordado.

Recuerde

- El patrón se puede alinear también desde la pantalla de ajustes del bordado.

8 Pulse  para empezar el bordado.

→ Cuando termine de bordar, la tela mostrada en el fondo desaparecerá.

En la página 7 de la pantalla de ajustes puede especificar si desea que la tela desaparezca o siga estando visible. Además, se puede seleccionar “Estándar” o “Fina” para la calidad de la imagen de fondo.

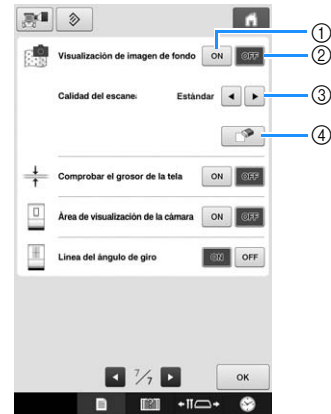



- 1 Seleccione “ON” para que la tela siga visible en el fondo.
- 2 Si selecciona “OFF”, el fondo desaparecerá.
- 3 Seleccione la calidad de la imagen de fondo.
- 4 Toque  para eliminar totalmente la imagen de fondo.

Nota

- Si el bordado no se cose, el fondo de la tela permanecerá en la pantalla. En la página 7 de la pantalla de ajustes, toque  para borrar la imagen de fondo.

■ Guardar una imagen de fondo en un dispositivo USB

Al tocar , la imagen de fondo se puede guardar un dispositivo USB.

- 1 Consulte “Ver la tela mientras se alinea la posición de bordado” en la página 102 para escanear una imagen de fondo.
- 2 Inserte el dispositivo USB en el puerto USB.
- 3 Seleccione el puerto USB ( o ) en el que desee guardar la imagen.
- 4 Seleccione el dispositivo USB en el que se guardará la imagen.
 - La imagen de fondo se guardará en el dispositivo USB.

■ Colocación del patrón sobre tela gruesa

Si se coloca el patrón sobre una tela con un grosor superior a 2 mm, es posible que la tela no se detecte correctamente. Para que la tela se detecte correctamente, se debe medir primero su grosor.

- 1 Coloque la tela en el bastidor de bordado y, a continuación, coloque el bastidor en la máquina.
- 2 Seleccione el patrón y pase a la pantalla de ajustes del bordado.
- 3 Acceda a la página 7 de la pantalla de ajustes y, a continuación, ajuste "Comprobar el grosor de la tela" a "ON".

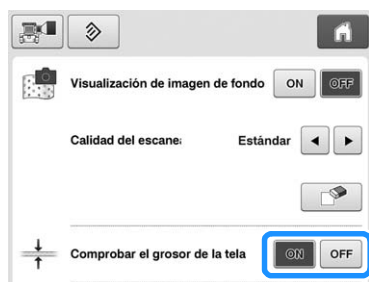

4 Pulse .

5 Pulse  .

6 Cuando aparezca el mensaje siguiente, toque .

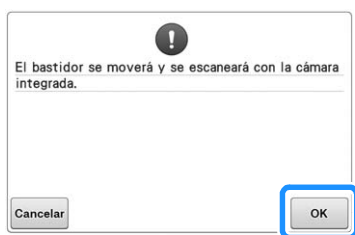

→ El bastidor se moverá para escanear la tela.

7 Pegue el adhesivo de posición de bordado en la tela dentro de la zona indicada con el marco rojo en la pantalla LCD y, a continuación, toque .

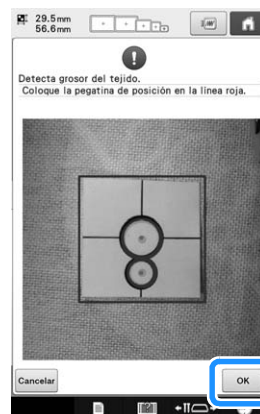

8 Cuando aparezca el siguiente mensaje, quite el adhesivo de posición de bordado y luego toque .

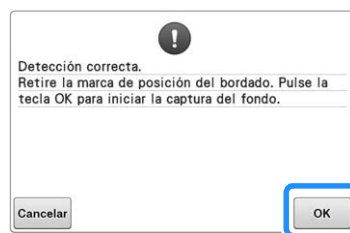

→ Se detectará el adhesivo de posición de bordado pegado en la tela, y el bastidor de bordado se moverá.

9 Continúe con el paso 5 en página 102 para alinear el patrón con la posición de bordado deseada.

⚠ PRECAUCIÓN

- Utilice telas con un grosor inferior a 3 mm (aprox. 1/8 pulgadas). El uso de telas de un grosor superior a 3 mm (aprox. 1/8 pulgadas) puede hacer que la aguja se rompa.

Uso de la cámara incorporada

La cámara incorporada en esta máquina puede utilizarse para alinear fácilmente la posición de bordado. Resulta útil para diseños que necesitan bordarse en una determinada posición, como se muestra a continuación.



- 1 Con una tiza, marque la ubicación de bordado que desee.

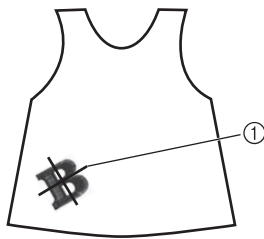

① Marca de tiza

- 2 Coloque el tejido.



Nota

- Al colocar el tejido en el bastidor, asegúrese de que el diseño de bordado cabe en la zona de bordado del bastidor utilizado.

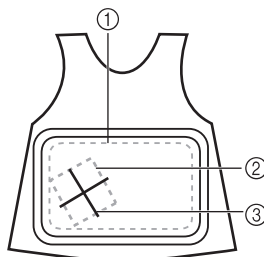

- ① Zona de bordado
- ② Tamaño del diseño de bordado
- ③ Marca de tiza

- 3 Seleccione el patrón.

- 4 Toque  en la pantalla de ajustes del bordado.



- 5 Toque  para ajustar el punto de inicio en el centro del patrón.

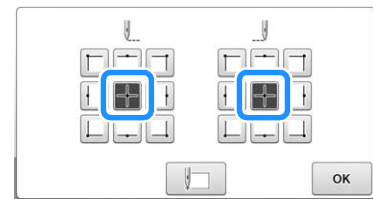

- 6 Toque  .

- 7 Toque  .

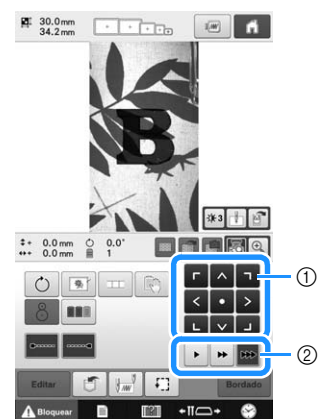

- 8 Toque las teclas de colocación para desplazar el bastidor de bordado hasta que la marca de tiza marcada en el tejido se muestre en la ventana de vista de la cámara.

Toque las teclas de velocidad de desplazamiento del bastidor para seleccionar la velocidad con que se moverá el bastidor. (Consulte "Cambiar la posición de bordado" en la página 98).



- ① Teclas de colocación
- ② Teclas de velocidad de desplazamiento del bastidor

9 Toque para visualizar el punto de entrada de la aguja.

- Toque  3 para cambiar el brillo de la imagen de la cámara. La posición de bordado se puede controlar con más facilidad si oscurece la imagen ( 1) en tejidos más claros o si se aclara ( 5) en tejidos oscuros.

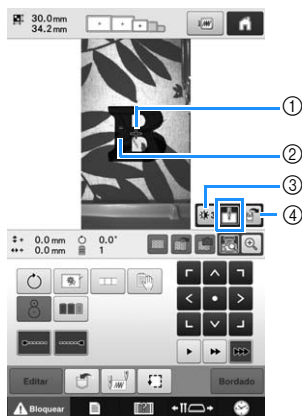

- ① Punta de entrada de la aguja
 - ② Marca de tiza en el tejido
 - ③ Cada vez que toque esta tecla cambia el brillo de la imagen de la cámara.
 - ④ Toque para guardar la imagen de la cámara en el dispositivo externo.
- Toque  para comprobar la posición de bordado.

Recuerde

- Toque  para ampliar la vista de la cámara. Ampliando la vista de la cámara puede realizar un ajuste preciso del punto central del diseño moviendo el bastidor de bordado poco a poco.

10 Toque y ajuste la orientación del patrón hasta que las líneas del patrón sean paralelas con la marca de tiza trazada sobre el tejido. (Consulte “Ajustar el ángulo” en la página 99).



- Toque las teclas de colocación para desplazar el bastidor de bordado hasta que el patrón en la ventana de vista de la cámara quede alineado con la marca de tiza trazada en el tejido.

11 Toque para volver a la pantalla anterior.

12 Toque .

13 Para empezar a bordar, toque Bloquear y, a continuación, el botón de “inicio/parar”.

■ Ampliar la imagen de la cámara

1 Toque .

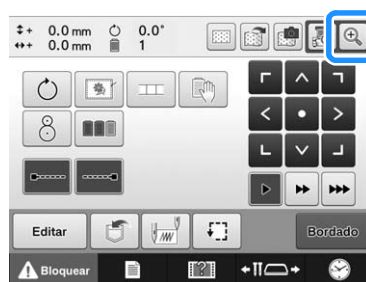

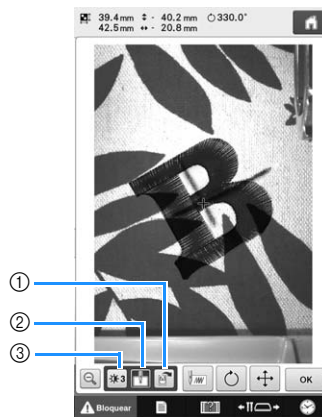

2 La imagen de la cámara se muestra ampliada.

- Puede cambiar los ajustes de la pantalla que se especifican en la visualización normal de la imagen de la cámara.



- ① Toque para guardar la imagen de la cámara en el dispositivo externo.
- ② Toque para especificar si activa o desactiva la marca del punto de entrada de la aguja.
- ③ Cada vez que toque esta tecla cambia el brillo de la imagen de la cámara.

3 Toque ,  o  para mostrar las teclas para especificar la posición de inicio, girar el patrón o mover el bastidor de bordado.

- Consulte en las secciones siguientes los detalles acerca de cada una de las teclas.
 “Ajustes de la posición inicial/final” en la página 135,
 “Ajustar el ángulo” en la página 99 y “Cambiar la posición de bordado” en la página 98.

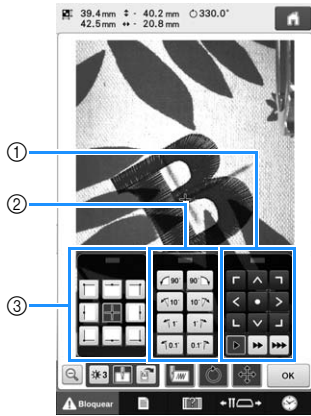

- ① Utilice estas teclas para ajustar la posición de bordado moviendo el bastidor de bordado.
 - ② Use estas teclas para girar el patrón.
 - ③ Use estas teclas para especificar la posición de inicio de la costura.
- Mientras se utilicen estos paneles de tres teclas en la imagen ampliada de la cámara, los paneles serán invisibles para mostrar con claridad la imagen de la cámara y el patrón.

4 Toque  para volver a la imagen normal de la cámara.



 **Recuerde**

- Los paneles de tres teclas se pueden reubicar para poder ver el patrón sin problemas.
 Toque el centro o la parte superior de un panel de teclas para ver los posibles lugares en los que se puede reubicar el panel. Toca la ubicación deseada para mover el panel de teclas seleccionado.



Las posibles ubicaciones para reubicar el panel se indican en color gris.



El panel de teclas se desplaza hacia la posición seleccionada.

5 Toque  para volver a la pantalla anterior.

 **Nota**

- Al utilizar la cámara para alinear la posición de bordado en tela gruesa, utilice el sensor de tela gruesa tal como se describe en “Colocación del patrón sobre tela gruesa” en la página 104.

Uso del adhesivo de posición de bordado suministrado

Utilizando la cámara incorporada en esta máquina y los adhesivos de posición de bordado incluidos, la posición del bordado puede alinearse fácilmente.

- 1 Pegue un adhesivo de posición de bordado en el tejido en la posición de bordado que desee. Alinee el centro del círculo grande del adhesivo de posición de bordado con el centro del diseño de bordado.**

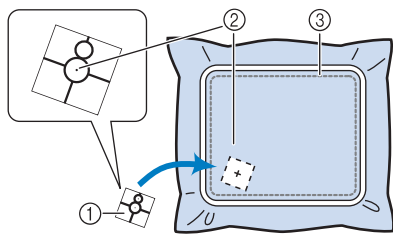

- Adhesivo de posición de bordado
- Centro del diseño de bordado
- Zona de bordado



Nota

- Al colocar el tejido en el bastidor, asegúrese de que el diseño de bordado cabe en la zona de bordado del bastidor utilizado.

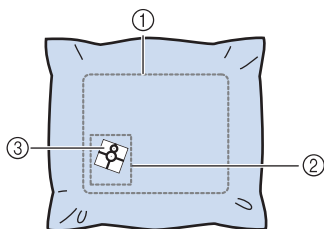

- Zona de bordado
- Tamaño del diseño de bordado
- Adhesivo de posición de bordado

- Dependiendo del tipo de tejido utilizado, puede que no sea posible retirar fácilmente el adhesivo de posición de bordado. Antes de pegar el adhesivo de posición de bordado, compruebe si es fácil despegarlo colocándolo en un trozo del mismo tipo de tejido.

- 2 En la pantalla de ajustes del bordado, toque**

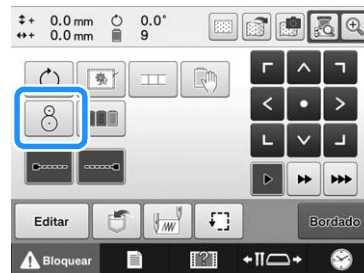

- 3 Cuando aparezca el mensaje siguiente, toque** .

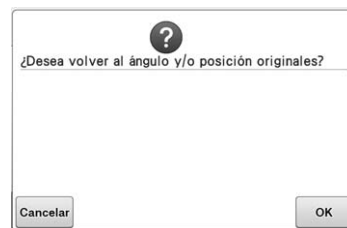

- 4 En las zonas mostradas en la pantalla LCD, pulse sobre la zona que contiene el adhesivo de posición de bordado para seleccionarla.**



Nota

- Es posible que la cámara incorporada no pueda detectar el adhesivo de posición de bordado si las cuatro esquinas del adhesivo no están firmemente pegadas al tejido. Utilice cinta adhesiva para pegar firmemente el adhesivo al tejido.

5 Toque **Explorar**.

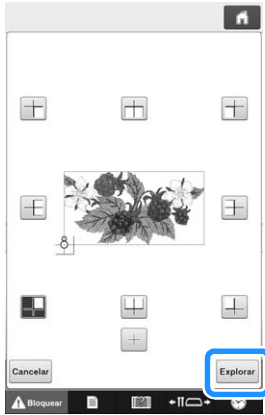

6 Cuando aparezca el mensaje siguiente, toque **OK**.

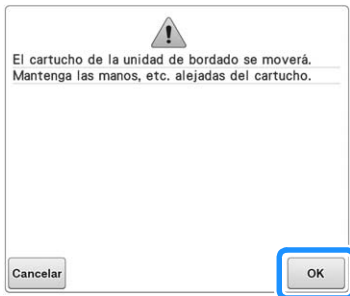



→ La cámara incorporada detecta automáticamente el adhesivo de posición de bordado y, a continuación, el bastidor se mueve de forma que la posición inicial del patrón de bordado queda alineada con el centro del círculo grande del adhesivo de posición de bordado.

7 Cuando la cámara incorporada de la máquina haya terminado de detectar la ubicación del adhesivo de posición de bordado, aparecerá el mensaje siguiente.



Recuerde

- Puede tocar  para confirmar que la posición de bordado esté correctamente alineada antes de retirar el adhesivo de posición de bordado.
- Toque  para aumentar la imagen.
- Toque  de nuevo para volver a la pantalla anterior.

8 Retire el adhesivo de posición de bordado del tejido.

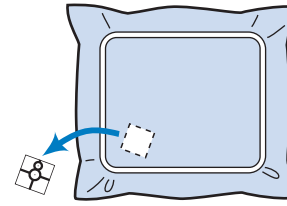

9 Toque **OK**.



Nota

- Si aparece el mensaje de error siguiente, toque **OK**, retire el adhesivo de posición de bordado y, a continuación, colóquelo en la zona de bordado. A continuación, toque de nuevo **Explorar**.

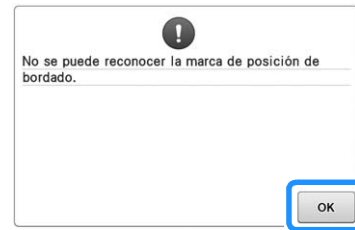

10 Toque **Bordado**.

11 Para empezar a bordar, toque  **Bloquear** y, a continuación, el botón de "inicio/parar".



Nota

- Una vez utilizados todos los adhesivos de posición de bordado suministrados, pueden comprarse nuevos por separado. Al comprar nuevos adhesivos, consulte "Accesorios opcionales" en la página 22 para ver el código de pieza y, a continuación, póngase en contacto con su distribuidor Brother autorizado más cercano.

Cambio de los colores de hilo en la pantalla

Si un color de hilo del soporte de carretes es distinto al color de hilo en la posición de la aguja que se muestra en la pantalla, es posible cambiar los colores de hilo en la pantalla para ajustar la posición del color de hilo del soporte de carretes.

Recuerde

- Esta función no está disponible si selecciona “Secuencia de colores manual” a “ON” en la pantalla de ajustes.

1 Toque en la pantalla de bordado.



→ Aparece la pantalla de selección del carrete.

2 Pulse el número de la primera varilla de la aguja que se va a cambiar.

- Para cancelar la selección, pulse de nuevo el mismo número de aguja.



3 Pulse el número de la otra varilla de la aguja que se va a cambiar. Los dos números de aguja se conectan con una flecha.

- Para cancelar la selección, pulse de nuevo el mismo número de aguja.



4 Toque para cambiar los dos colores de hilo.

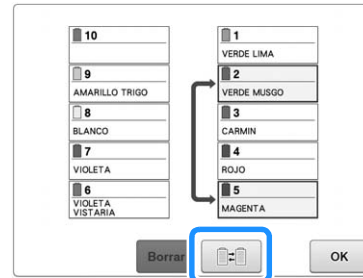

5 Tras realizar los cambios deseados, pulse

.

■ Para cancelar los ajustes de color del hilo para todos los patrones previamente cosidos



Recuerde

- Los ajustes de color se cancelarán totalmente incluso si la máquina está en mitad del bordado.

1 Toque **Borrar**.



→ El ajuste de color del hilo se cancela.



2 Toque **OK**.

→ La máquina vuelve a asignar los colores de hilo, con independencia del ajuste de carrete anterior.



Nota

- Esta función no borrará los ajustes de anclaje de las agujas a las que se ha asignado un color de hilo (Consulte “Ajustes de las varillas de aguja reservada y de la velocidad de costura” en la página 143).

Bordado de un patrón con once o más colores

Cuando se borda un diseño con once o más colores de hilo, es necesario cambiar los carretes. Al cambiar los carretes de hilo, aparecerá siempre una instrucción sobre cómo hacerlo y la máquina se detendrá automáticamente.



Recuerde

- Esta función no está disponible si selecciona “Secuencia de colores manual” a “ON” en la pantalla de ajustes.

Asignación de colores de hilo a las varillas de aguja

La máquina asigna automáticamente los colores de hilo a las varillas de aguja de 1 a 10, comenzando por el color que se va a coser primero. (Sin embargo, si un nuevo diseño tiene los mismos colores de hilo que los del diseño cosido anteriormente, los colores se asignarán a las mismas varillas que antes, independientemente del orden de costura).

Por ejemplo, para un diseño con cinco colores de hilo y nueve cambios de color, la asignación de los colores de hilo será la siguiente:

1	VIOLETA VISTARIA	1	Varilla 1
2	VERDE CELADON	2	Varilla 2
3	CARMIN	3	Varilla 3
4	NEGRO	4	Varilla 4
3	CARMIN	3	Varilla 5
5	LILA	5	Varilla 5
2	VERDE CELADON	2	
5	LILA	5	
2	VERDE CELADON	2	
4	NEGRO	4	
3	CARMIN	3	

10	1
9	2
8	3
7	4
6	5
	LILA

Para un diseño con once o más colores, se actualiza la información de los carretes cuando sea necesario utilizar el undécimo color de hilo.

Posteriormente, la máquina ajusta la asignación de los colores de hilo para reducir el número de veces que deben cambiarse los carretes.

Por ejemplo, para un diseño con once colores de hilo y catorce cambios de color, la asignación de los colores de hilo será la siguiente:

1	AZUL DE ULTRAMAR	1	Varilla 1
2	VERDE ESMERALDA	2	Varilla 2
3	VERDE LIMA	3	Varilla 3
4	AMARILLO	4	Varilla 4
3	VERDE LIMA	3	Varilla 3
5	LILA	5	Varilla 5
6	CELESTE	6	Varilla 6
7	BLANCO	7	Varilla 7
8	ROSA INTENSO	8	Varilla 8
9	BRONCE	9	Varilla 9
10	ROJO	10	Varilla 10
4	AMARILLO	4	Varilla 4

10	1
9	2
8	3
7	4
6	5
5	AMARILLO
4	LILA

← Cambie los carretes aquí.

1	NEGRO	1	Varilla 1
10	ROJO	10	Varilla 10

1	NEGRO
2	VERDE ESMERALDA
3	VERDE LIMA
4	AMARILLO
5	LILA

Puesto que se van a volver a utilizar los colores de hilo de las varillas 2 a 10 después de cambiar los carretes de hilo, no se sustituirán. Sin embargo, se asignan colores diferentes a las otras varillas.

Comprobación de si es necesario cambiar los carretes de hilo

Cuando se selecciona un diseño, puede verse el número de cambios del hilo, pero en esta pantalla no se puede comprobar los colores de hilo utilizados en el diseño. Los siguientes indicadores permiten comprobar si es necesario cambiar o no los carretes de hilo y cuándo.

■ Tiempo hasta que la máquina deja de bordar

Este indicador muestra la cantidad de tiempo que queda hasta que la máquina deja de bordar. La máquina se detiene cuando se requiere un cambio de carrete o se ajusta para ser detenida por otros ajustes.

Si aparece el indicador de cambio de carrete, la máquina requerirá un cambio de carrete. Cuando el tiempo se indique en rojo, es el último bordado en color antes de que la máquina se detenga.

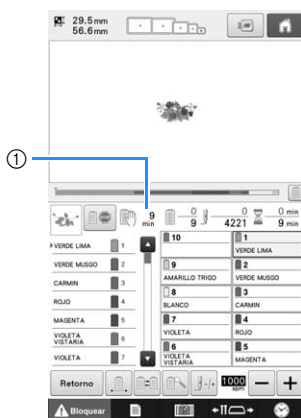

① Tiempo que transcurre hasta que la máquina se detiene

■ Indicador de cambio de carrete (———)

Este indicador de la pantalla de exploración de costura indica el número de veces que será necesario cambiar los carretes y el intervalo de tiempo entre los cambios.

1 Use la barra de desplazamiento en el lado derecho de la pantalla de secuencia de colores del hilo en la pantalla de bordado.



- Cada vez que se toca , la pantalla de secuencia de colores del hilo se desplaza hacia abajo hasta el siguiente color. Una vez se ha llegado al último color en la pantalla de secuencia de colores del hilo, se selecciona el primer color.
- La pantalla también se puede desplazar utilizando la barra de desplazamiento.

2 Compruebe la posición de ———.



- ① ——— indica cuándo se tienen que cambiar los carretes de hilo. Este indicador muestra el número de veces que será necesario cambiar los carretes y dicho cambio se realizará cuando se muestre el indicador entre los dos colores de hilo.
- ② Toque  para desplazarse hacia arriba por la pantalla de secuencia de colores del hilo. Cada vez que se pulse esta tecla, se seleccionará el color anterior en la pantalla de secuencia de colores del hilo. Una vez se ha llegado al primer color en la pantalla de secuencia de colores del hilo, se selecciona el último color.

3 Una vez comprobada la información que desee, toque o la parte superior de la barra de desplazamiento para regresar al primer color.

3

Cambio de los carretes de hilo con diseños de once o más colores

En esta sección se proporcionan detalles de los indicadores de hilo del carrete y del mensaje de cambio de carretes de hilo, además de indicar el procedimiento para cambiar fácilmente los carretes.



Recuerde

- Esta función no está disponible si “Secuencia de colores manual” se ha ajustado a “ON” en la pantalla de ajustes.

Mensaje de cambio de carretes de hilo e indicadores de hilo de carrete

Cuando es necesario cambiar el carrete de hilo mientras se borda un diseño con once o más colores, la máquina deja automáticamente de coser y aparece el siguiente mensaje. Al mismo tiempo, el indicador del soporte de carretes correspondiente al carrete que debe sustituir se ilumina en blanco y después parpadea en el color de hilo del siguiente carrete que debe colocarse.

Cuando se seleccione un nuevo diseño, el mensaje y los indicadores en la pantalla LCD avisarán al usuario si deben cambiarse los carretes de hilo. Cambie los carretes de hilo según las nuevas asignaciones.

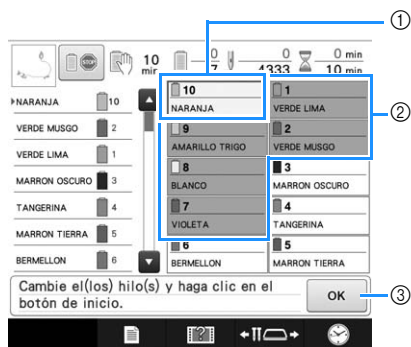

- ① La información del hilo correspondiente al carrete que debe cambiarse aparece en el nuevo color de hilo y marcada en rojo.
- ② La información del hilo correspondiente al carrete que no es necesario cambiar aparece en gris.
- ③ Pulse esta tecla para cerrar el mensaje que indica el cambio de los carretes de hilo.

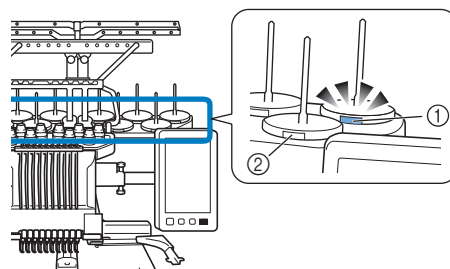

- ① Parpadea en blanco y después se ilumina con el color de hilo siguiente (la luz se apaga cuando se indica color de hilo negro)
 - ② El hilo no se tiene que cambiar en los carretes en los que LED no parpadea.
- Confirme el número de color real de hilo en la pantalla LCD. Las luces del indicador LED señalan el color de hilo aproximado que se utilizará en ese carrete en concreto.

Una vez hechos los necesarios cambios de carretes de hilo, toque **OK** para que deje de parpadear el indicador del portaconos. A continuación, comience a bordar.

- Si se pulsa el botón de enhebrado de aguja automático, se apaga el LED del soporte de carretes para el enhebrador.



Nota

- Pulse la tecla de varilla de la aguja para colocar la aguja en la posición correcta para enhebrar el nuevo color de hilo. Consulte “Cambio de posición y enhebrado de una varilla seleccionada” en la página 62.
- Cuando aparece la pantalla de bordado, se guardan los ajustes de las varillas.
- Si los ajustes de las varillas se guardan y el siguiente diseño que se abre contiene colores de hilo que son iguales que los del diseño anterior, se asignarán a las mismas varillas los mismos colores de hilo del diseño anterior.
- Los ajustes para la iluminación y el parpadeo del indicador de hilo del carrete pueden cambiarse. Si desea más información, consulte “Especificar el ajuste del LED del soporte de carretes” en la página 231.
- Si desea eliminar todos los colores asignados en la pantalla, consulte “Para cancelar los ajustes de color del hilo para todos los patrones previamente cosidos” en la página 111.

Recuerde

- Para utilizar un color de hilo distinto al que se ha especificado, utilice la tecla de ajuste de varilla de aguja temporal y, a continuación, cambie el ajuste de color del hilo. (Si desea más información, consulte “Ajuste temporal de las varillas” en la página 142).
- Para reducir los cambios de carretes de hilo, los colores de hilo más utilizados pueden asignarse específicamente a ciertas varillas de aguja. (Si desea más información, consulte “Ajustes de las varillas de aguja reservada y de la velocidad de costura” en la página 143).

Cómo cambiar fácilmente los carretes de hilo

Al cambiar los carretes de hilo, es necesario volver a enhebrar el hilo superior. Sin embargo, pueden cambiarse fácilmente los carretes de hilo al cambiar un carrete cuyo hilo esté enhebrado correctamente.

- 1** Corte el hilo entre el carrete y la guía del hilo.

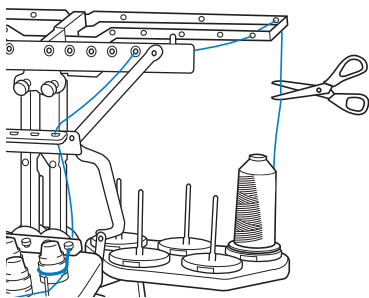

- 2** Cambie el carrete de hilo.

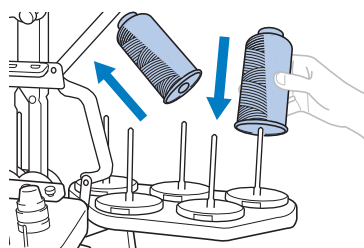

- 3** Una el extremo del hilo del nuevo carrete con el extremo del hilo restante del color anterior.

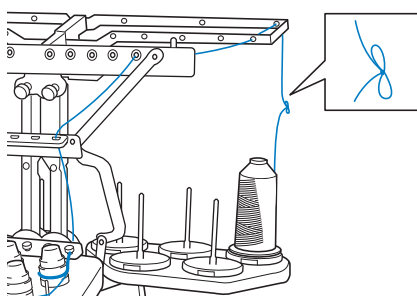

- 4** Tire del hilo antiguo justo después de la guía del hilo de la varilla.

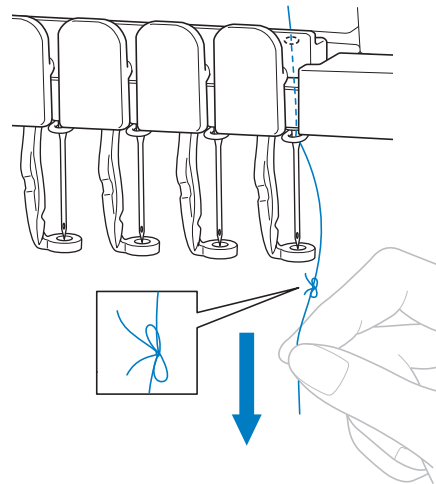

Siga estirando del hilo hasta que el nudo esté por encima de la aguja. Corte el nudo.

- 5** Utilice el mecanismo de enhebrado automático para enhebrar la aguja con el nuevo hilo. (Consulte la página 61).

→ Con esto finaliza el cambio del carrete de hilo.

Nota

- Cuando tire del hilo, no pase el nudo por el ojo de la aguja. Si pasa el nudo por el ojo de la aguja, ésta podría dañarse.

Si el hilo se rompe o se acaba el hilo de la bobina durante el bordado

Si el hilo se rompe o se acaba el hilo de la bobina mientras se borda, la máquina se parará automáticamente. Puesto que se pueden coser algunas puntadas con un solo hilo, antes de seguir bordando, vuelva a pasar por la costura hasta un punto que ya haya cosido.

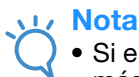

Nota

- Si el sensor de hilo está desactivado, la máquina no se detendrá hasta que finalice el bordado. Normalmente, el sensor de hilo debe estar activado. (Consulte la página 233).
- Tenga cuidado al retroceder o avanzar en la costura, ya que el bastidor se mueve al mismo tiempo.



Recuerde

- Si el hilo se rompe o el hilo de la bobina se acaba durante el bordado, los indicadores LED del soporte de carretes parpadearán para notificarle el problema.

Si el hilo superior se rompe

1 Vuelva a enhebrar el hilo superior. (Consulte página 57).

2 Toque



→ Aparece la pantalla de exploración de costura.

3 Toque para comprobar el punto de entrada de la aguja en la pantalla LCD.

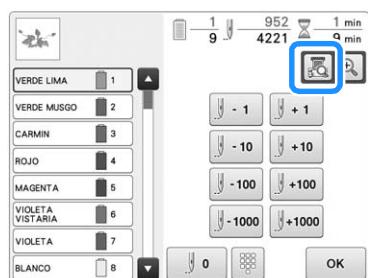

→ Aparece la ventana de la vista de la cámara.

- Toque para aumentar la vista de la cámara dos veces el tamaño de la vista normal.

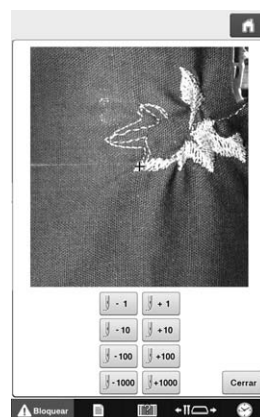

4 Toque las teclas y para volver a pasar por la costura hasta un punto que ya haya cosido.

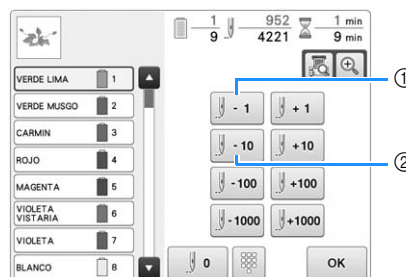

- ① Cada vez que se pulsa esta tecla se retrocede una puntada en la costura.
- ② Cada vez que se pulsa esta tecla se retrocede diez puntadas en la costura.

A medida que se desplace hasta la zona en la que se cosió el diseño por última vez, tocando o , el bastidor de bordado se moverá, lo que le permitirá colocar la marca en cruz directamente en la última puntada mostrada.



Nota

- Se recomienda coser sobre la parte superior de las dos o tres últimas puntadas para que la cobertura sea completa.

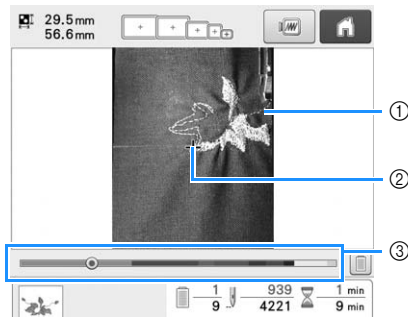

- ① Línea de puntada
- ② Marca en cruz
- ③ Barra de progreso del bordado

También puede tocar el punto específico de la barra de progreso del bordado para mover un número de puntadas hasta el punto deseado.

Si la varilla de la aguja retrocede demasiado en la costura, pulse **+1** o **+10** para avanzar en la costura.

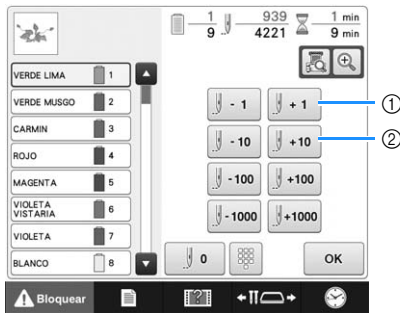

- ① Cada vez que se pulsa esta tecla se avanza una puntada en la costura.
- ② Cada vez que se pulsa esta tecla se avanza diez puntadas en la costura.

5 Toque **[Icono]**.

6 Toque **OK**.

→ Vuelve a aparecer la pantalla de bordado.

7 Para seguir bordando, toque **[Bloquear]** y, a continuación, pulse el botón de "inicio/parar".

■ Especificar un número de puntada

1 En el paso **4** de la página 116, toque **[Icono]**.

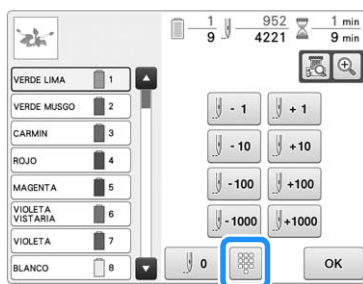

2 Use las teclas numéricas para introducir el número de la puntada que desee y, a continuación, toque **Configurar**.



→ El bastidor de bordado se desplaza a la puntada especificada.

→ Cuando se toca **[Icono]** en esta pantalla para ampliar la vista, con las teclas numéricas puede especificarse un número de puntada.

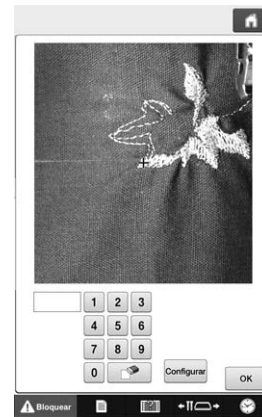

3 Toque **[Icono]** para volver a la pantalla anterior, y luego continúe en el paso **5**.

[Icono] Recuerde

- Toque **0** para reiniciar el número de puntadas y bordar desde la primera puntada. Además, si se ha introducido ningún número de puntadas al tocar **Configurar**, el bordado comenzará a partir de la primera puntada.
- Para especificar el número de la última puntada, seleccione el último color del hilo, y luego toque **[Icono]**.

Si el hilo de la bobina se rompe o se acaba

- 1 Toque  y, a continuación, pulse el botón de corte del hilo.

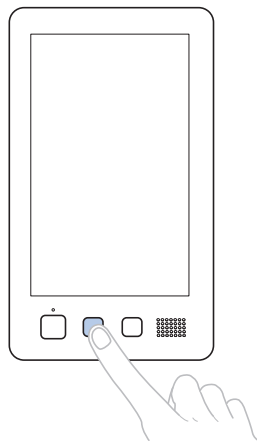

→ Se corta el hilo superior.

- Si el hilo de la bobina se rompe o se acaba, corte también el hilo superior.

- 2 Quite sólo las puntadas cosidas con el hilo superior.

Tire del extremo cortado del hilo superior.

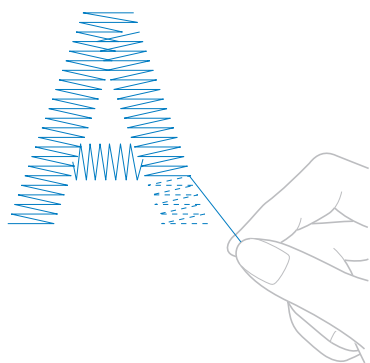

- Si no puede quitar fácilmente las puntadas, corte el hilo con las tijeras.

Si se ha acabado el hilo de la bobina, cambie la bobina ahora.

- 1 Cambie la bobina por otra con hilo enrollado. (Consulte página 36).

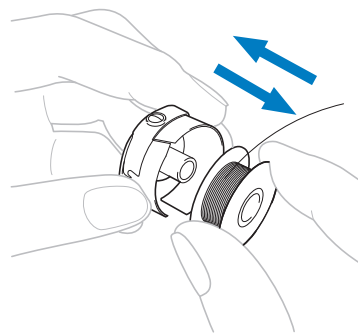

- Si se puede abrir la tapa del gancho, cambie la bobina sin retirar el bastidor de la máquina.
- Si la plataforma de la máquina está oculta, por ejemplo, por un tejido con forma de bolsa, o si no se puede abrir la tapa del gancho, retire provisionalmente el bastidor. (Consulte página 68). Después de cambiar la bobina, vuelva a colocar el bastidor. (Consulte página 50).



Nota

Si ha retirado el bastidor antes de terminar el bordado del diseño, tenga en cuenta lo siguiente, pues el diseño podría no quedar alineado.

- No ejerza demasiada presión sobre el tejido colocado en el bastidor, ya que podría aflojarlo.
- Al retirar y volver a colocar el bastidor de bordado, evite que el bastidor golpee el carro o el pie prensatela. Si el carro recibe un impacto y se mueve, desactive la máquina y vuelva a activarla. La posición correcta del bastidor cuando se paró la máquina se guarda en la memoria de esta y el bastidor de bordado vuelve a la posición correcta.
- Cuando vuelva a colocar el bastidor, asegúrese de que las patillas de los brazos derecho e izquierdo del soporte del bastidor están ajustadas firmemente en los orificios de las asas del bastidor.

- 2 Retroceda en la costura como se describe en el paso 2 de “Si el hilo superior se rompe” en la página 116 y, a continuación, siga bordando.

Bordado desde el principio o la mitad del patrón

Si desea volver a comenzar el bordado desde el principio, por ejemplo, si cosió un diseño de prueba y utilizó una tensión de hilo inadecuada o un color de hilo equivocado, puede hacerlo con la tecla de costura hacia delante/hacia atrás. Además, puede avanzar o retroceder en la costura por color de hilo o por puntada para comenzar la costura en cualquier posición del diseño.

Nota

- Tenga cuidado al retroceder o avanzar en la costura, ya que el bastidor se mueve al mismo tiempo.

1 Pulse el botón de “inicio/parar” para detener la máquina.

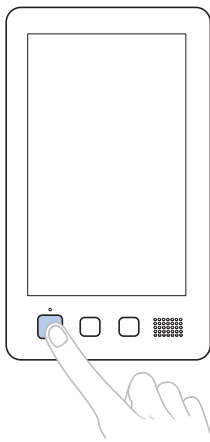

- Si fuera necesario, corte y retire las puntadas cosidas.

2 Toque



→ Aparece la pantalla de exploración de costura.

3 Toque para comprobar el punto de entrada de la aguja en la pantalla LCD.

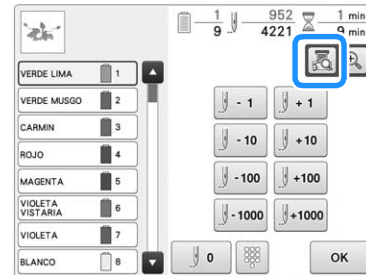

→ Aparece la ventana de la vista de la cámara y la marca en cruz en la vista de la cámara indica la punta de entrada de la aguja.

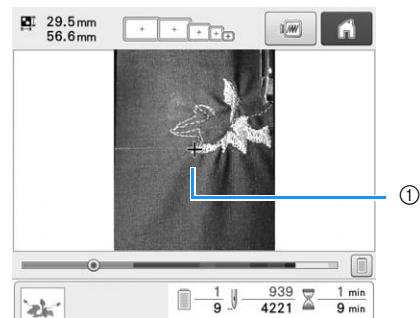

① Punta de entrada de la aguja

- Toque para aumentar la vista de la cámara dos veces el tamaño de la vista normal.

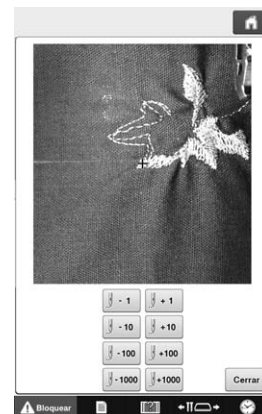

3

■ Para comenzar la costura desde el principio

4 Toque .

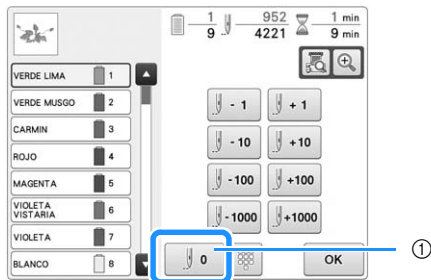

① Pulse esta tecla para volver al principio del primer color.

→ El bastidor de bordado cambia a la posición inicial.

■ Para seleccionar la puntada de inicio del bordado

5 Utilice la barra de desplazamiento para seleccionar el color del hilo, y luego toque



para seleccionar la puntada específica.

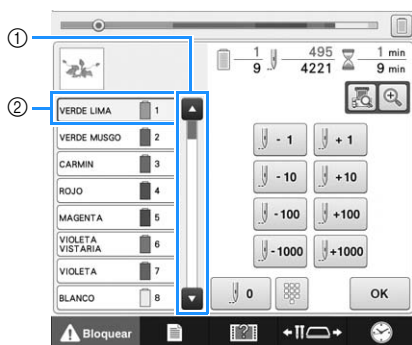

① Mediante la barra de desplazamiento también puede especificar la puntada desde la que quiera empezar el bordado.

② El color de hilo situado al principio de la secuencia de colores del hilo es el color de la zona seleccionada actualmente. Toque esta zona para seleccionar la puntada de inicio del bordado

→ El estuche de varillas se mueve y la varilla de la aguja actual cambia a la posición de costura y, a continuación, se mueve el bastidor y se indica la posición actual de la aguja.









6 Toque .

7 Después de seleccionar la puntada de inicio del bordado, pulse .

→ Vuelve a aparecer la pantalla de bordado.

8 Para empezar a bordar, toque  y, a continuación, pulse el botón de "inicio/parar".

→ El bordado comienza desde el punto especificado.

-  Cada vez que se pulsa esta tecla se retrocede una puntada en la costura.
-  Cada vez que se pulsa esta tecla se retrocede diez puntadas en la costura.
-  Cada vez que se pulsa esta tecla se retrocede cien puntadas en la costura.
-  Cada vez que se pulsa esta tecla se retrocede mil puntadas en la costura.
-  Cada vez que se pulsa esta tecla se avanza una puntada en la costura.
-  Cada vez que se pulsa esta tecla se avanza diez puntadas en la costura.
-  Cada vez que se pulsa esta tecla se avanza cien puntadas en la costura.
-  Cada vez que se pulsa esta tecla se avanza mil puntadas en la costura.

■ Especificar un número de puntada

1 En el paso 5 en página 120 , toque .

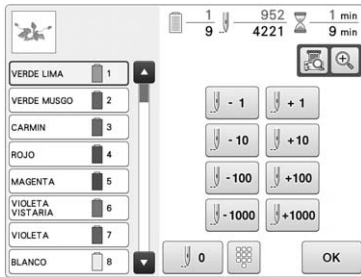

2 Use las teclas numéricas para introducir el número de la puntada que desee y, a continuación, toque .



- El bastidor de bordado se desplaza a la puntada especificada .
- Cuando se toca  en esta pantalla para ampliar la vista, con las teclas numéricas puede especificarse un número de puntada.

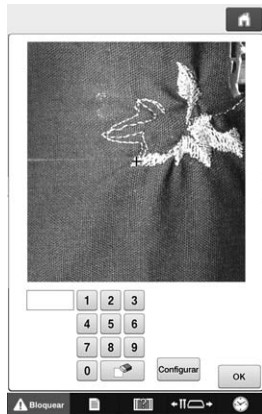

3 Toque  para volver a la pantalla anterior, y luego continúe en el paso 6.



Recuerde

- Además, si no se ha introducido ningún número de puntadas al tocar , el bordado comenzará a partir de la primera puntada.

Continuación del bordado tras haber apagado la máquina

En cualquiera de los siguientes casos, las puntadas restantes del bordado se guardan en la memoria de la máquina.

- Si se pulsa el conmutador de alimentación de la máquina para desactivarla después de detener el bordado. Corte el hilo antes de apagar el interruptor de la alimentación de la máquina, de lo contrario, podría tirarse del hilo o este podría engancharse cuando el carro vuelva a su posición inicial después de volver a activarla.
- Si la máquina se desactivó accidentalmente, por ejemplo, debido a un corte de energía, durante el bordado. Podrá coser el resto del bordado cuando vuelva a activar la máquina; sin embargo, es posible que vuelvan a coserse algunas de las puntadas ya cosidas.



Nota

- Tenga cuidado al retroceder o avanzar en la costura, ya que el bastidor se mueve al mismo tiempo.

- 1** Coloque el interruptor principal en la posición "I" para activar la máquina.

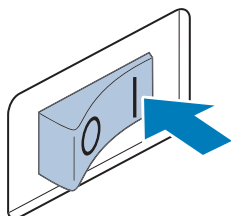

- 2** Cuando se enciende la máquina, se reproduce la película de presentación. Pulse en cualquier parte de la pantalla para mostrar el siguiente mensaje.

- 3** Toque  .

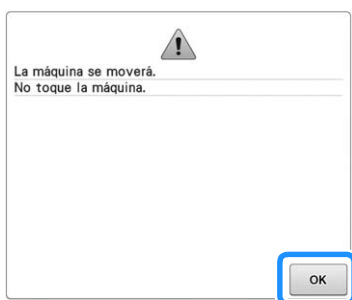

→ Aparece un mensaje para preguntarle si desea seguir bordando o comenzar una nueva operación.

- 4** Toque  .

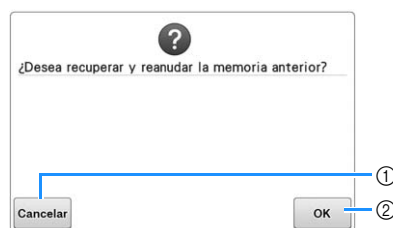

- 1** Pulse esta tecla para cancelar el bordado y ver la pantalla de selección del tipo de diseño para seleccionar un nuevo diseño.
- 2** Pulse esta tecla para seguir bordando.
→ Aparece la pantalla de bordado que había antes de apagar la máquina.



- 5** Toque  .



→ Aparece la pantalla de exploración de costura.

- 6** Toque  para comprobar el punto de entrada de la aguja en la pantalla LCD.

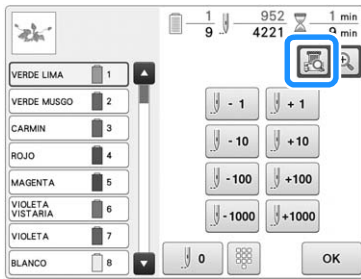

→ Aparece la ventana de la vista de la cámara.

- Toque  para aumentar la vista de la cámara dos veces el tamaño de la vista normal.

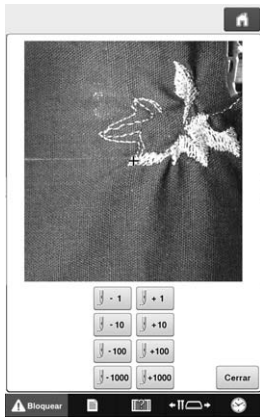

- 7** Toque  dos o tres veces para retroceder dos o tres puntadas.

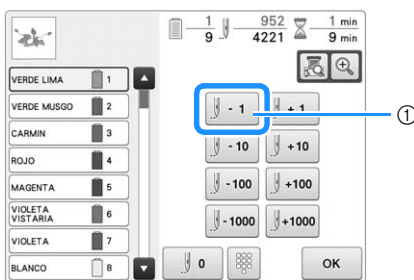

- ① Cada vez que se pulsa esta tecla se retrocede una puntada en la costura.
- Compruebe que la punta de entrada de la aguja está situada donde ya había cosido antes.

- 8** Toque .

- 9** Toque .



→ Vuelve a aparecer la pantalla de bordado.

- 10** Para seguir bordando, toque  y, a continuación, pulse el botón de “inicio/parar”.

Recuerde

- La máquina puede pararse en cualquier momento, aunque esté bordando; sin embargo, si se para la máquina al cambiar el color del hilo, no es necesario volver atrás sobre la costura cuando se continúe con el bordado. La máquina también puede ajustarse para que se pare al cambiar el color del hilo. (Si desea más información, consulte “Ajustar la máquina para que se pare en los cambios de color” en la página 140).

Ajustar la tensión del hilo de la bobina y del hilo superior

El siguiente procedimiento describe cómo ajustar la tensión del hilo. Después de ajustar la tensión del hilo de la bobina, ajuste la tensión del hilo superior para cada varilla de aguja.



Nota

- Asegúrese de comprobar la tensión del hilo de la bobina cada vez que cambia la bobina. La tensión del hilo de la bobina puede variar según el tipo de hilo de la bobina y según si se utiliza una bobina pre-enrollada. Por ejemplo, al cambiar una bobina pre-enrollada vacía por otra del mismo tipo, compruebe y ajuste la tensión del hilo si fuera necesario.
- Asegúrese de ajustar la tensión del hilo de la bobina antes de ajustar la tensión del hilo superior.

Ajustar la tensión del hilo de la bobina

- 1 Una el peso suministrado al extremo del hilo que se extiende desde el estuche de la bobina.

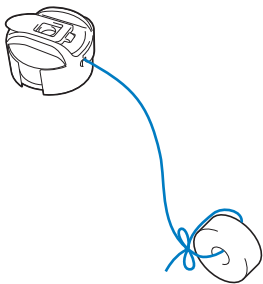

Nota

- Se utilizan diferentes pesos para ajustar las bobinas pre-enrolladas y las bobinas de metal.
Bobinas pre-enrolladas: Solo peso (G)
Bobinas de metal: Peso (G) y peso (P)
* El peso (S) se incluye con la devanadora opcional.

2

Como se muestra en la ilustración, mantenga el estuche de la bobina contra una superficie vertical uniforme.

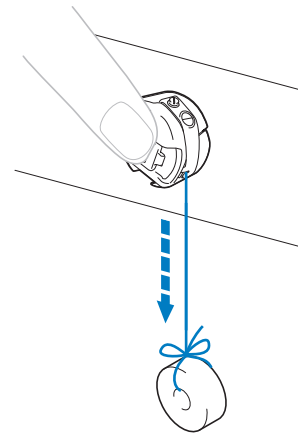

- Si se tira lentamente del hilo con el peso suministrado, la tensión del hilo es correcta.

3

Utilice el destornillador estándar suministrado para ajustar la tensión del hilo girando el tornillo.

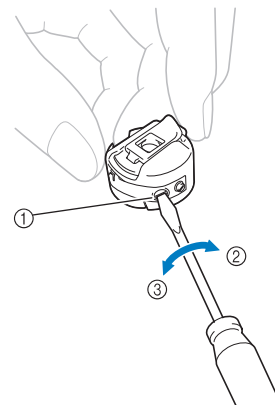

- ① Tornillo de ajuste de tensión
- ② Más apretado
- ③ Más flojo

4 Después de realizar los ajustes, pruebe a bordar con todas las varillas de aguja para comprobar la tensión del hilo.

Recuerde

- En los diseños de bordado incorporados se utiliza un dibujo para comprobar la tensión del hilo. Al coser con esta costura, puede comprobarse fácilmente la tensión del hilo. Si desea más información, consulte la página 247.

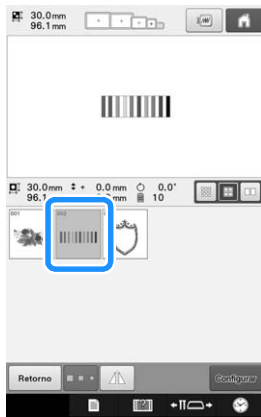

Ajustar la tensión del hilo superior

Para bordar, la tensión del hilo debe ajustarse de manera que pueda verse un poco el hilo superior desde el revés del tejido.

1 Gire los botones de tensión del hilo.

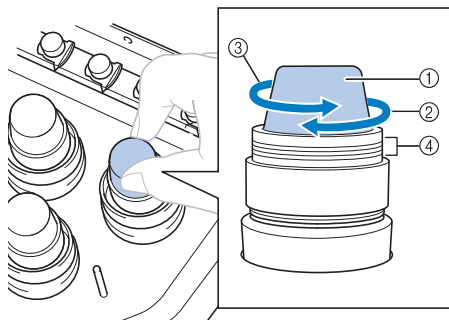

- ① Botones de tensión del hilo
- ② Más apretado
- ③ Más flojo
- ④ Marca

→ Si la tensión del hilo todavía no se ha ajustado correctamente, gire el botón de pretensión de la guía del hilo superior.

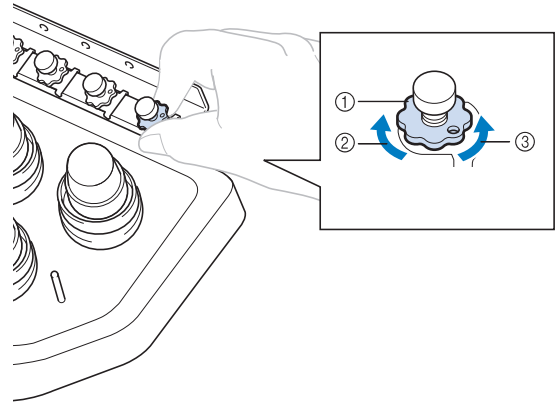

- ① Mando de pretensión de la guía del hilo superior
- ② Más apretado
- ③ Más flojo

■ Tensión correcta del hilo

El diseño puede verse desde el revés del tejido. Si no se ajusta correctamente la tensión del hilo, el acabado del diseño no será el adecuado. El tejido podría arrugarse o el hilo podría romperse.



- ① Derecho
- ② Revés

Realice las operaciones que se describen a continuación para ajustar la tensión del hilo como corresponda.

Nota

- Si el hilo está demasiado flojo, la máquina puede detenerse durante la costura. Esto no es una señal de avería. Aumente ligeramente la tensión del hilo y comience a coser de nuevo.
- Si fuera necesario, consulte página 287 para obtener instrucciones sobre cómo volver a montar la unidad de tensión.

■ El hilo superior está demasiado tenso

El hilo superior está demasiado tenso y causa que se vea el hilo de la bobina en el derecho del tejido.

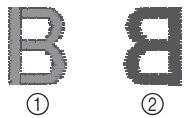

- ① Derecho
- ② Revés

Gire el botón en la dirección de la flecha para disminuir la tensión del hilo superior.

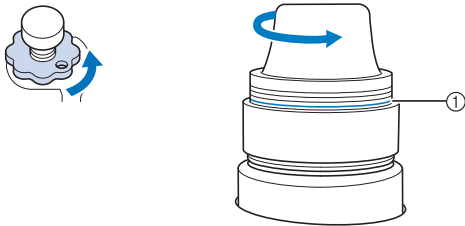

- ① Línea roja

Si puede ver la línea roja, no se puede disminuir más la tensión del hilo. Aumente la tensión del hilo de la bobina. Para obtener más información, consulte página 124.

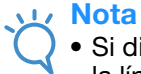

Nota

- Si disminuye la tensión del hilo más allá de la línea roja, el botón de tensión puede desmontarse.
- Si fuera necesario, consulte página 287 para obtener instrucciones sobre cómo volver a montar la unidad de tensión.

■ El hilo superior está demasiado flojo

La tensión del hilo superior no es suficiente y hace que el hilo superior quede flojo, los remates queden también flojos o se hagan ondas en el derecho del tejido.

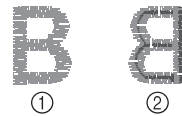

- ① Derecho
- ② Revés

Gire el botón en la dirección de la flecha para aumentar la tensión del hilo de la bobina.

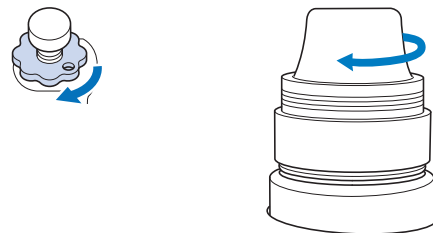

Capítulo 4

AJUSTES DE BORDADO

En este capítulo se describen los distintos ajustes de bordado para facilitar las operaciones de la máquina.

Hilvanado del bordado.....	128
Crear un adorno.....	129
Crear un adorno.....	129
Seleccionar/administrar colores de hilo para cada varilla (Secuencia de colores manual).....	132
Utilidad de la secuencia de colores manual.....	132
Especificar la secuencia de colores manual.....	132
Utilizar la secuencia de colores manual.....	133
Precauciones en la secuencia de colores manual.....	133
Ajustar la costura de remates automática.....	134
Ajustes de la posición inicial/final.....	135
Repetición de la costura de un patrón a lo largo de una diagonal.....	136
Bordado de caracteres enlazados.....	137
Ajuste de la velocidad máxima de costura.....	139
Ajustar la máquina para que se pare en los cambios de color.....	140
Parada de la máquina en el siguiente cambio de color.....	140
Especificar pausas antes de bordar.....	140
Ajuste temporal de las varillas.....	142
Bordado sin interrupción (monocromo).....	142
Ajustes de las varillas de aguja reservada y de la velocidad de costura.....	143

Hilvanado del bordado

Antes de bordar, puede hilvanar el contorno del diseño. Esto resulta útil para bordar en tejidos en los que no puede utilizarse material estabilizador con plancha o adhesivo. La costura de material estabilizador al tejido permite reducir que la puntada se encoja o el diseño no quede alineado.



Nota

- Se recomienda terminar de combinar y editar los diseños antes de seleccionar el ajuste de hilvanado. Si se edita el diseño después de seleccionar el ajuste de hilvanado, el diseño y el hilvanado podrían no quedar alineados, y podría resultar difícil quitar el hilvanado situado debajo del diseño después de terminar el bordado.

- 1 Toque y, a continuación, muestre la página 2 de la pantalla de ajustes.
- 2 Utilice y para especificar la distancia desde el patrón hasta la costura de hilvanado.



Recuerde

- Cuanto mayor sea el ajuste, más alejado estará el hilvanado del diseño.
- El ajuste se mantiene seleccionado aunque se apague la máquina.

- 3 Toque para volver a la pantalla de ajustes de bordado.
- 4 Toque para seleccionar el ajuste de hilvanado.

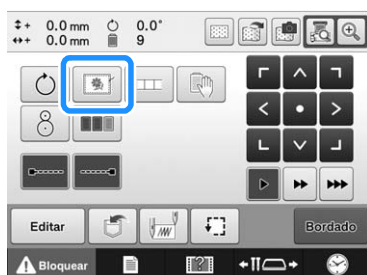

Nota

- Si se pulsa , el diseño cambia al centro. Después de seleccionar el ajuste de hilvanado, mueva el diseño a la posición deseada.

- Para cancelar el ajuste, pulse .

→ El hilvanado se añade al principio del orden de costura.

- 5 Toque para volver a la pantalla de bordado.
- 6 Para empezar a bordar, toque y, a continuación, pulse el botón de "inicio/parar".
- 7 Después de terminar de bordar, quite los hilvanos.



① Costura de hilvanado

Crear un adorno

Pueden crearse adornos a partir de los diseños incorporados y de diseños guardados en tarjetas de bordado. Esto resulta útil para tejidos que no se pueden bordar o si se desea pegar un adorno a una prenda.

Crear un adorno

Vamos a utilizar el siguiente diseño para crear un adorno.

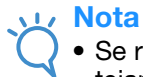

Nota

- Se recomienda utilizar tela como fieltro o tejano para crear los adornos. En función del diseño y el tejido empleados, la costura puede parecer más pequeña en tejidos ligeros.
- Para obtener los mejores resultados, asegúrese de utilizar material estabilizador al bordar.
- Seleccione un bastidor adecuado al tamaño del diseño. Las opciones de bastidor se muestran en la pantalla LCD.
- Termine de combinar y editar el diseño antes de seleccionar el ajuste de adornos. Si el diseño se edita después de seleccionar el ajuste de adornos, la costura de adorno y el diseño pueden quedar mal alineados.
- Dado que se añade un contorno, el patrón de un adorno (cuando se selecciona el ajuste de adorno) tendrá un tamaño superior al del patrón original. En primer lugar, ajuste el tamaño y la posición del patrón como se muestra a continuación.

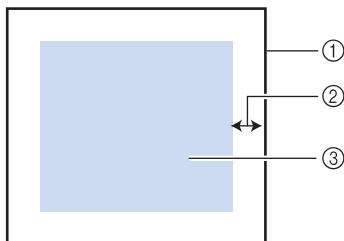



- ① Zona de bordado
- ② Aprox. 10 mm
- ③ Tamaño del patrón

1 Seleccione el patrón que se utilizará para el adorno.

2 En la pantalla de edición de patrones, toque .

3 Seleccione el contorno.

Si  está seleccionado, podrá crearse un contorno alrededor del patrón.

→ Utilice  o  para especificar la distancia entre el patrón y el contorno del adorno.



Recuerde

- Si se selecciona un patrón de borde para el contorno, el patrón de borde se podrá ampliar, reducir o mover.
- Toque  para seleccionar un patrón de contorno diferente.

4 Compruebe la vista previa del mensaje y luego toque .



Nota

- En este momento, el patrón y el contorno se agruparán.
- Si el ajuste de adornos se cancela, los patrones se desagruparán y el contorno se eliminará.

5 Tras especificar los distintos ajustes, toque .

6 Especifique los ajustes de bordado y, a continuación, toque  para continuar con la pantalla de bordado.



Recuerde

- Se añaden tres pasos al orden de costura: línea de corte del adorno, posición de colocación del patrón en la prenda y costura del adorno.

BLANCO	10	
AMARILLO TRIGO	1	
MATERIAL DEL APLIQUE	2	①
POSICIÓN DEL APLIQUE	2	②
APLIQUE	2	③

- Línea de corte del adorno
 - Posición de colocación del diseño en la prenda
 - Costura del adorno
- Se recomienda utilizar un hilo para la línea de corte "MATERIAL DEL APLIQUE" cuyo color sea el más parecido al del tejido.

7 Planche o pegue material estabilizador en el revés del fieltro o tela vaquera que se va a utilizar para el adorno.

8 Coloque el tejido para el adorno en el bastidor de bordado, coloque este en la máquina y comience a bordar.

9 Después de bordar la línea de corte "MATERIAL DEL APLIQUE", detenga la máquina y retire el material del aplique del bastidor de bordado.

10 Recorte con cuidado a lo largo de la costura. Después de cortar, retire con cuidado todo el hilo de la línea de corte.

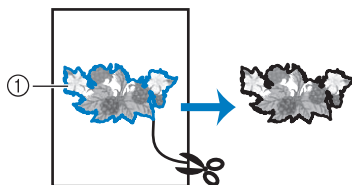

① Línea de corte del adorno



Nota

- En función de la densidad del diseño y el tejido empleados, el diseño podría encogerse o el adorno podría no quedar alineado con la línea de colocación. Se recomienda recortar ligeramente por fuera de la línea de corte.
- Con diseños simétricos en vertical y en horizontal, utilice una tiza para indicar la orientación del diseño antes de recortarlo.
- Recorte con cuidado el diseño por el contorno que acaba de coser. No recorte por dentro de la línea de corte, pues es posible que las puntadas no cojan el tejido para el adorno.

11

Utilice dos láminas de material estabilizador soluble en agua adhesivo con sus partes adhesivas juntas y, a continuación, colóquelas en el bastidor de bordado.

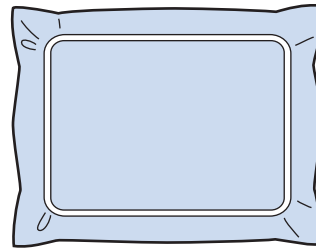

Nota

- Si se utiliza estabilizador soluble en agua, no es necesario quitarlo después de coser el contorno del adorno. Para reducir que el diseño se encoja, se recomienda usar estabilizador soluble en agua.
- Utilice juntas dos láminas de estabilizador soluble en agua, pues el material estabilizador se podría rasgar durante el bordado.

12

Cosa la línea de colocación para la posición del adorno "POSICIÓN DEL APLIQUE".

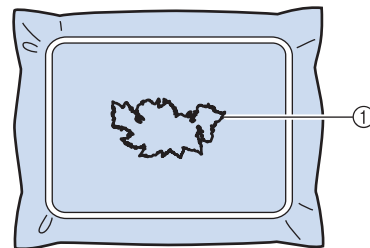

① Línea de colocación del adorno

13

Aplique un poco de pegamento o adhesivo en spray, y pegue el adorno de manera que quede alineado con la línea de colocación.

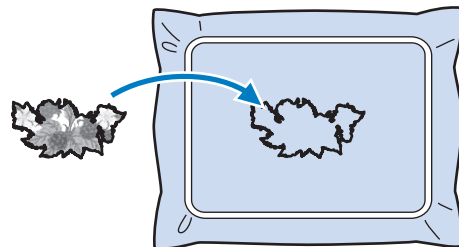

Nota

- Antes de pegar el adorno, asegúrese de que está colocado correctamente dentro de la línea de colocación.

14 Cosa el contorno "APLIQUE".

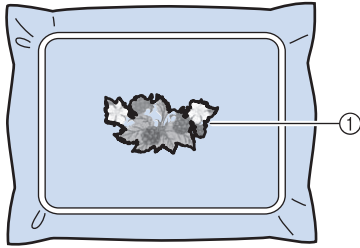

① Contorno del adorno

15 Después de terminar de bordar, quite el material estabilizador del bastidor.

16 Utilice unas tijeras para cortar el estabilizador soluble en agua sobrante que queda por fuera del contorno del adorno.

17 Ponga el adorno en remojo en agua para disolver el estabilizador soluble en agua.

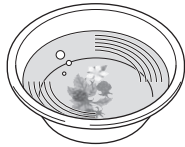

18 Seque el adorno y, a continuación, plánchelo, si es necesario.



Nota

- No ejerza demasiada fuerza al planchar, pues la costura podría dañarse.



Recuerde

- El contorno se cose con puntadas para satén.
- En este momento, puede introducirse algo de pegamento en el pie prensatela, la aguja y la placa de la aguja. Termine de bordar el diseño con adornos y, a continuación, limpie el pegamento.

Seleccionar/administrar colores de hilo para cada varilla (Secuencia de colores manual)

Los colores de hilo asignados a cada varilla pueden especificarse/administrarse manualmente. Además, los colores de hilo pueden asignarse a varillas automáticamente y de forma más eficaz que cuando se especifican los ajustes de la forma habitual.

Utilidad de la secuencia de colores manual

La secuencia de colores manual resulta útil cuando la máquina se utiliza en las siguientes condiciones:

■ Si se utilizan datos de bordado que no tienen información de colores de hilo, como con archivos DST

Los carretes de hilo a utilizar pueden seleccionarse fácilmente para datos sin información de colores de hilo. (Si desea más información acerca de la información de colores de hilo para archivos DST, consulte "Colores de los datos de bordado Tajima (.dst)" en la página 250).

■ Si se utiliza siempre la misma combinación de colores de hilo

Si a determinadas varillas se asignan colores de hilo específicos, los ajustes de estos pueden cambiarse con las asignaciones de números de varilla, incluso cuando se cambie el diseño. La operación se simplifica si siempre se utilizan los mismos colores de hilo.

■ Si se cose continuamente con los mismos ajustes de varillas

Si los ajustes se especifican de la forma habitual, los ajustes de las varillas se cancelan cuando aparece la pantalla de ajustes de bordado después de detenerse la costura. No obstante, con la secuencia de colores manual, los ajustes de las varillas continúan aplicándose a menos que el diseño se borre o la máquina se apague.

Resulta útil si desea coser el mismo patrón varias veces de forma continua.

Especificar la secuencia de colores manual



Nota

- La secuencia de colores manual no se puede cambiar mientras se estén realizando operaciones en la pantalla de bordado.

1 Toque  y, a continuación, muestre la página 5 de la pantalla de ajustes.

2 Toque  y, a continuación, seleccione la secuencia de colores manual.

- Al comprar la máquina de bordar, está seleccionado "OFF".

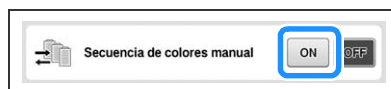

3 Toque  para volver a la pantalla anterior.

- El icono correspondiente a la secuencia de colores manual aparece en la pantalla.



Utilizar la secuencia de colores manual

■ Asigne manualmente colores de hilo a todas las varillas

Especificando los colores de hilo utilizados con esta máquina, la costura puede continuar de forma más eficaz simplemente cambiando las asignaciones de las varillas una vez seleccionado un diseño. Con el método normal de especificar ajustes, únicamente pueden asignarse manualmente colores de hilo a un máximo de 9 varillas; no obstante, con la secuencia de colores manual pueden asignarse colores de hilo a las 10 varillas.

(Si desea más información acerca de cómo especificar los ajustes, consulte “Ajustes de las varillas de aguja reservada y de la velocidad de costura” en la página 143).

■ Ajustes de los números de varillas

Puede especificarse la varilla utilizada con cada color de hilo.

Recuerde

- Siguiendo el procedimiento que se describe en “Ajustes de las varillas de aguja reservada y de la velocidad de costura” en la página 143, los colores del bordado terminado pueden comprobarse en la pantalla si se han asignado colores de hilo a los carretes de hilo.

1 En la pantalla de ajustes del bordado, toque .

→ Aparece una pantalla que permite seleccionar números de varilla.

2 Desde la pantalla de secuencia de colores del hilo, seleccione el color del hilo cuya varilla desea cambiar.

- Si no aparece el color del hilo que desea, utilice la barra de desplazamiento de la derecha para visualizarlo.



① Barra de desplazamiento

3 Toque un botón de número (entre 1 y 10) para seleccionar el número de la varilla cuyos ajustes va a especificar.

→ El número de varilla para el color de hilo seleccionado en el paso 2 cambia al número de varilla seleccionado.

Si el número de varilla se especificó con los ajustes de la varilla de aguja reservada, el color del carrete de hilo del lado izquierdo cambia al color del hilo especificado, y el patrón mostrado en la zona de visualización de patrones también cambia al color de la varilla especificada.

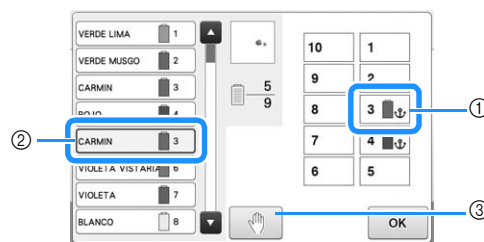

- ① Número de varilla especificada con ajustes de la varilla de aguja reservada
- ② Varilla ajustada a un número diferente (varilla 5)
- ③ Si se selecciona un color al tocar esta tecla, la máquina se detiene antes de coser el color seleccionado.

■ Inicialización de los ajustes de colores de hilo

Con la secuencia de colores manual, la información de colores de hilo de la máquina puede inicializarse cada vez que se seleccione un nuevo diseño y, a continuación, pueden asignarse las varillas. Esto permite especificar los ajustes de las varillas sin que se vean afectados por la información de colores de hilo del diseño anterior.

Precauciones en la secuencia de colores manual

■ Al bordar un diseño que contiene once o más colores

Con la secuencia de colores manual, la máquina no supervisa el tiempo para la sustitución de los carretes. Puesto que la máquina no se detiene automáticamente y no aparece mensaje alguno que indique que el carrete de hilo ha de cambiarse, como en el caso de los ajustes de las varillas normales, siga el procedimiento que se describe en “Parada de la máquina en el siguiente cambio de color” o en “Especificar pausas antes de bordar” en la página 140 para ajustar la máquina de forma que se detenga con los carretes de hilo que deban cambiarse.

Ajustar la costura de remates automática

La máquina se puede ajustar para coser automáticamente remates (por ejemplo, al principio del diseño), antes de coser cada cambio de color del hilo y antes de cortar el hilo.

Al comprar la máquina de bordar, esta función está activada.

■ Especificación de la costura de remates al principio del diseño, al principio de cada cambio de color del hilo y al principio de la costura después del corte del hilo.

1 Toque  para cambiar a .

Toque  (o ) para seleccionar el ajuste deseado.

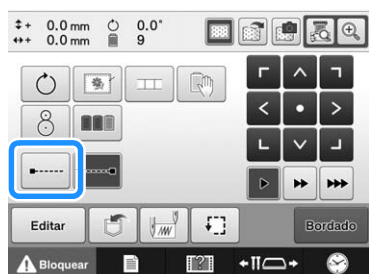

- Cada vez que se pulsa la tecla se activa o desactiva el ajuste.





Recuerde

- Si la longitud de la primera puntada es inferior a 0,8 mm, la costura de remates no se insertará.
- Si en la pantalla de ajustes “Corte del hilo” está ajustado a “OFF”, la costura de remates no se insertará (consulte la página 227).

■ Especificación de la costura de remates antes de cortar el hilo.

1 Toque  para cambiar a .

Toque  (o ) para seleccionar el ajuste deseado.

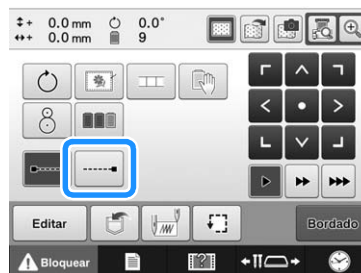

- Cada vez que se pulsa la tecla se activa o desactiva el ajuste.

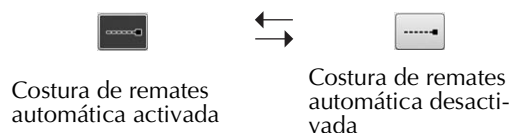

Recuerde

- La costura de remates automática no se modifica hasta que se pulsa la tecla para desactivarla. Los ajustes especificados antes de apagar la máquina se mantienen seleccionados la próxima vez que se encienda.
- Si en la pantalla de ajustes “Corte del hilo” está ajustado a “OFF”, la costura de remates no se insertará (consulte la página 227).

Ajustes de la posición inicial/final

La máquina puede ajustar el punto de inicio y el punto de fin por separado a partir de los 9 puntos del diseño. Estos puntos son: la esquina superior izquierda, la parte superior central, la esquina superior derecha, la parte central izquierda, centro-centro, centro-derecha, la esquina inferior izquierda, la parte inferior central y esquina inferior derecha.

Estos ajustes pueden utilizarse para repetir la costura de un diseño a lo largo de una diagonal.

Los ajustes de las posiciones inicial y final se especifican en la pantalla de ajustes de bordado.

Al comprar la máquina, las posiciones inicial y final están ajustadas en el centro del diseño.

1 Toque .



→ Aparece la pantalla de ajuste de las posiciones inicial y final.

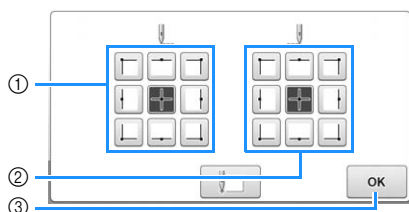

- ① Especifica la posición inicial
- ② Especifica la posición final
Toque una tecla para seleccionar el ajuste. La tecla resaltada muestra el ajuste seleccionado en dicho momento.

Ejemplo

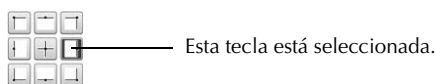

- ③ Toque esta tecla para cerrar esta pantalla.

■ Especificación de la posición inicial

2 Pulse la tecla para el ajuste de la posición final deseada.

- Al seleccionar una posición inicial, la posición final se ajusta automáticamente en la misma posición.
- El bastidor de bordado cambia a la posición inicial.

■ Especificación de la posición final

3 Pulse la tecla para el ajuste de la posición final deseada.

4 Tras seleccionar los ajustes deseados, toque

 .

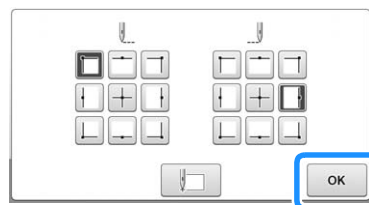

→ Vuelve a aparecer la pantalla de ajustes de bordado.

Recuerde

- Los ajustes de las posiciones inicial y final no cambian hasta que se pulse la tecla de un nuevo ajuste. Los ajustes especificados antes de apagar la máquina se mantienen seleccionados la próxima vez que se encienda.

Repetición de la costura de un patrón a lo largo de una diagonal

Ejemplo



- 1 **Especifique la esquina superior izquierda como la posición inicial y la inferior derecha como la posición final.**

Toque en la pantalla de ajustes del bordado para poder ver la pantalla de ajuste de las posiciones inicial/final.



Para la posición inicial, toque para cambiar a .

Para la posición final, toque para cambiar a .

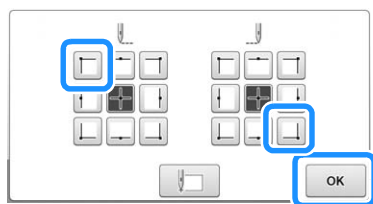

Toque para cerrar la pantalla de ajuste de las posiciones inicial/final.

- 2 **Cosa el primer patrón de bordado.**

Toque para ver la pantalla de bordado y, a continuación, toque y pulse el botón de "inicio/parar".

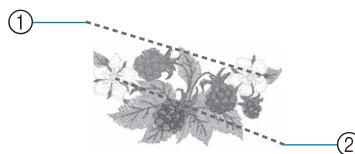

- 1 Posición inicial
- 2 Posición final

- 3 **Una vez finalizado el bordado, la máquina se detiene en la esquina inferior derecha del patrón.**

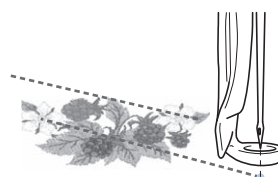

- 4 **Toque y repita los pasos 2 y 3 tres veces.**



Nota

- Aparecerá la pantalla siguiente si se va a coser el siguiente patrón de bordado de la serie fuera de la zona de bordado. Vuelva a colocar el tejido en el bastidor para continuar la repetición de la costura del patrón. Toque y repita los pasos 2 y 3.

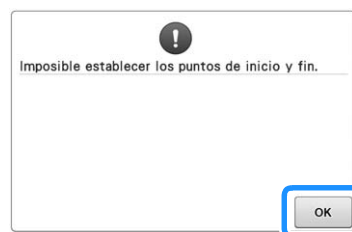

Recuerde

- Si se cambian los ajustes de las posiciones inicial y final, en lugar de coser los dibujos en una dirección fija, son posibles varios diseños.



Bordado de caracteres enlazados

Siga el procedimiento que se describe a continuación para bordar caracteres enlazados en una sola fila si el diseño sobresale del bastidor de bordado.

Ejemplo: Enlazar "DEF" a los caracteres "ABC"

A B C D E F

1 Seleccione los patrones de caracteres para "ABC".

2 En la pantalla de ajustes del bordado, toque .

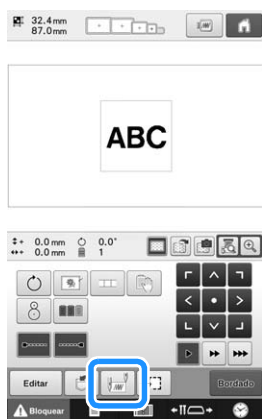

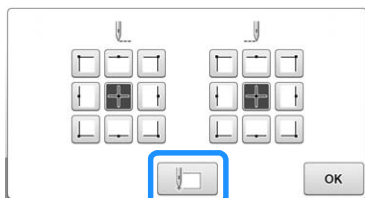

3 Toque .







→ La varilla de la aguja se coloca en la esquina inferior izquierda del diseño. El bastidor de bordado se mueve para que la aguja quede colocada correctamente.

Nota

- Para cancelar el ajuste del punto de inicio y volver al centro del patrón, toque .

- Utilice  para seleccionar otro punto de inicio del bordado.

4 Toque  para volver a la pantalla de ajustes del bordado y, a continuación, toque  para continuar con la pantalla de bordado.

→  cambia a  mientras el punto de inicio esté ajustado en la esquina inferior izquierda del patrón.

5 Para empezar a bordar, toque  y, a continuación, pulse el botón de "inicio/parar".

6 Una vez bordados los caracteres, corte los hilos, extraiga el bastidor de bordado y vuelva a colocarlo después de forma que puedan bordarse los caracteres restantes ("DEF").

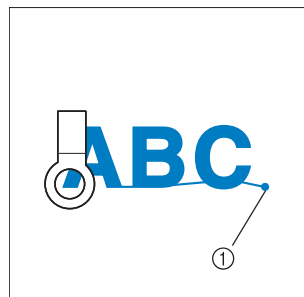

① Final del bordado

7 Como en el paso **1**, seleccione los patrones de caracteres para "DEF".

8 En la pantalla de ajustes del bordado, toque .

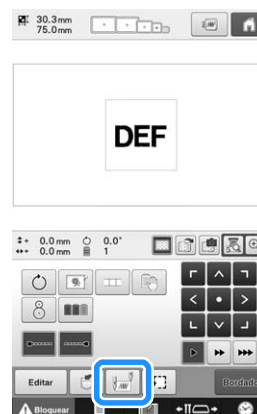

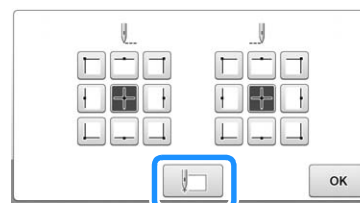

9 Toque .



→ La varilla de la aguja se coloca en la esquina inferior izquierda del diseño. El bastidor de bordado se mueve para que la aguja quede colocada correctamente.

10 Toque .

11 Utilice  para alinear la aguja con el final del bordado del patrón anterior.

- Toque  para comprobar el punto de entrada de la aguja en la pantalla LCD.
- Toque  para ampliar la vista de la cámara.

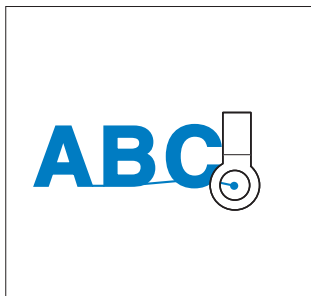

Nota

- También puede seguir el procedimiento indicado en la página 99 para buscar la posición de costura colocando directamente la aguja sobre el extremo del patrón anterior.

12 Toque .

13 Para empezar a bordar los patrones de caracteres restantes, toque , y, a continuación, pulse el botón de "inicio/parar".



Ajuste de la velocidad máxima de costura

La velocidad máxima de costura se puede ajustar en uno de siete niveles cada 100 spm, entre 400 y 1000 spm. Si se utiliza el bastidor para gorras el bastidor cilíndrico o el bastidor marco de la abrazadera, la velocidad máxima de costura se puede ajustar en uno de cinco niveles cada 50 spm, entre 400 y 600 spm.

Velocidad máxima de cosido

Bastidor de bordado/ Bastidor plano/Bastidor redondo/u otros bastidores		Bastidor para gorras/ Bastidor cilíndrico/Marco de la abrazadera	
1	1000	1	600
2	900	2	550
3	800	3	500
4	700	4	450
5	600	5	400
6	500	-	-
7	400	-	-

El ajuste de velocidad máxima de cosido se especifica en la pantalla de bordado.

Al comprar la máquina de bordar, la velocidad máxima de costura está ajustada en 1000 spm (bastidor para gorras bastidor cilíndrico o el bastidor marco de la abrazadera para 600 spm).

Para los tipos de bastidores de bordado, consulte "Tipos de bastidores/soportes del bastidor y sus aplicaciones" en la página 89.

- Para aumentar la velocidad de costura, toque **+**. Para disminuir la velocidad de costura, toque **-**.



→ Cambia el valor junto a **-** y **+**.

Recuerde



- También puede especificar una velocidad máxima de costura para una determinada varilla en los ajustes de las varillas de aguja reservada (consulte la página 144). Cuando se ajusta la velocidad de cosido más baja a una determinada varilla, la velocidad de cosido ajustada con el procedimiento descrito en esta pantalla no cambiará la velocidad de cosido en la nivelación de las agujas. Cambia la velocidad de la aguja reservada.
- Disminuya la velocidad de cosido cuando borde en tejidos finos, gruesos o pesados. Además, la máquina borda más silenciosamente con una velocidad de cosido menor.
- Puede cambiarse la velocidad de cosido mientras se borda.
- La velocidad máxima de cosido no cambia hasta que se selecciona un nuevo ajuste. Los ajustes especificados antes de apagar la máquina se mantienen seleccionados la próxima vez que se encienda.
- Disminuya la velocidad de costura a 400 spm cuando utilice un hilo fino, como un hilo metálico.

Ajustar la máquina para que se pare en los cambios de color

Puede pararse la máquina en cualquier momento, sin embargo, si la para mientras está bordando, es mejor retroceder algunas puntadas antes de seguir cosiendo para solapar la costura. Si la máquina se para en un cambio de color, no hay que retroceder.

Parada de la máquina en el siguiente cambio de color

La máquina se puede ajustar para que se pare antes de coser el siguiente color.

- 1 Mientras cose el color anterior al punto donde desea parar la máquina, toque  para que cambie a .



- 2 Tras terminar de coser la zona del color actual, la varilla de aguja siguiente se coloca en posición y la máquina para antes de coser el siguiente color.

→  cambia a .

- Si apaga la máquina por un tiempo, se le preguntará si desea seguir cosiendo o seleccionar un nuevo patrón cuando vuelva a encenderla.

Toque  para seguir bordando. (Consulte "Continuación del bordado tras haber apagado la máquina" en la página 122).

Especificar pausas antes de bordar

Pueden especificarse pausas en la pantalla de ajustes de pausas que se muestra al tocar .

- 1 Toque  en la pantalla de ajustes del bordado.



→ Aparece la pantalla de cambio de color del hilo.

- 2 En la pantalla de secuencia de colores del hilo, seleccione el color de hilo donde desea detener la máquina antes de coserlo.

- Si no aparece el color del hilo que desea, utilice la barra de desplazamiento de la derecha para visualizarlo.

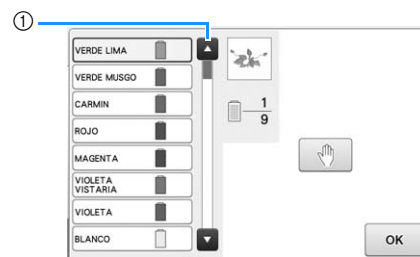

- 1 Barra de desplazamiento

3 Toque .

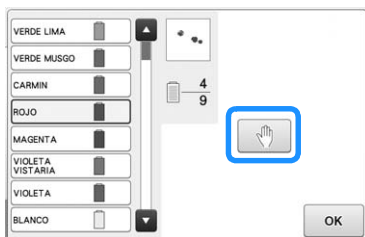

→ Aparece la marca  para indicar dónde va a pararse la máquina.



①  marca

- Para cancelar el ajuste, vuelva a tocar .

4 Repita los pasos 2 y 3 para cada pausa que desea especificar.

- Puede especificar cualquier número de pausas.

5 Tras especificar los ajustes deseados, toque

.

- Si apaga la máquina por algún tiempo cuando está parada en la ubicación especificada después de parada en la ubicación especificada después de bordar, se le preguntará si desea seguir cosiendo o seleccionar un nuevo patrón cuando vuelva a encenderla.

Toque  para seguir bordando. (Consulte "Continuación del bordado tras haber apagado la máquina" en la página 122).

Recuerde

- Si la máquina está apagada por algún tiempo, no se cancela el ajuste para que se pare la máquina en los cambios de color que se especificó antes de apagarla. Sin embargo, sí se cancela el ajuste si se selecciona un nuevo diseño.
- Si se guarda un diseño con el ajuste para que se pare la máquina en los cambios de color, dicho ajuste también se guarda.

Ajuste temporal de las varillas

Después de comenzar el bordado, la máquina puede pararse en un cambio de color y puede especificarse otra varilla de aguja para el siguiente color que se va a coser. Mediante la sustitución de un color del hilo superior ya enhebrado en una varilla de aguja diferente, puede ahorrarse tiempo en la costura. Por ejemplo, un hilo de color similar puede utilizarse como sustituto temporalmente.

1 Toque .



→ Aparece la pantalla de ajuste temporal de las varillas.

2 Pulse la tecla correspondiente a la varilla de aguja enhebrada con el hilo con el que desea bordar.

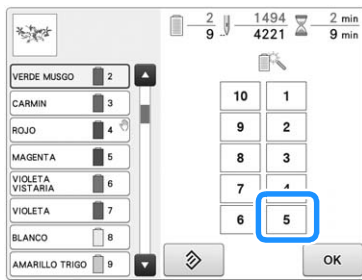

→ El número de varilla cambia y aparece  para indicar la varilla seleccionada.

→ Para cancelar el ajuste, pulse .

3 Pulse .



→ Vuelve a aparecer la pantalla de bordado.

Recuerde

- No se puede cambiar el color del hilo (varilla de la aguja) en mitad de una zona que se está cosiendo.

Bordado sin interrupción (monocromo)

Es posible coser un patrón seleccionado en un solo color, en lugar de varios colores. La máquina vacilará pero no se parará entre los pasos de color, y continuará hasta finalizar el diseño.

1 Pulse la tecla correspondiente a la varilla de aguja enhebrada con el hilo con el que desea bordar ininterrumpidamente.



2 Toque para que se desactiven los pasos de varios colores, y el patrón seleccionado se bordará en un solo color, en lugar de cambiar el hilo durante el bordado.



→ El color de hilo mostrado en la pantalla aparecerá atenuado.

- Vuelva a tocar  para volver a los ajustes originales del patrón.

Recuerde

- Aunque se haya ajustado el bordado sin interrupción, puede utilizarse la función de corte del hilo DST (consulte la página 227).
- Una vez finalizado el bordado, se cancelará el bordado ininterrumpido.

Ajustes de las varillas de aguja reservada y de la velocidad de costura

Normalmente, la máquina asigna automáticamente los colores de hilo a las varillas de aguja; no obstante, puede asignarse manualmente un color específico a una determinada varilla. Si se especifica una varilla de aguja, ésta desaparece de las asignaciones automáticas de la máquina y el color especificado sigue asignado a la varilla.

Al asignar de forma específica los colores de hilo más utilizados a determinadas varillas, se reducen las dificultades de cambiar los carretes.

Asimismo, la velocidad máxima de cosido puede especificarse para la varilla de aguja asignada. Resulta útil cuando ajusta especialmente un hilo fino, como el hilo metálico, para la varilla de aguja asignada.



Nota

- No se puede acceder a esta función desde la pantalla de bordado.
- Puede asignar colores de hilo hasta a 9 varillas de aguja en modo normal. Cuando se ajusta “Secuencia de colores manual” a “ON” en la pantalla de ajustes, se pueden asignar hasta a 10 varillas. Si asigna las 10 varillas de aguja en el modo “Secuencia de colores manual” y después ajusta la máquina al modo normal, el ajuste de la varilla 10 se cancela automáticamente.

Consulte “Seleccionar/administrar colores de hilo para cada varilla (Secuencia de colores manual)” en la página 132

4

Una vez especificado el ajuste manual de una varilla, dicho ajuste permanece aplicado hasta que se cancele.

Pueden especificarse los ajustes manuales de varillas en la página 3 de la pantalla de ajustes.

- 1 Toque y, a continuación, y para ver la página 3 de la pantalla de ajustes.

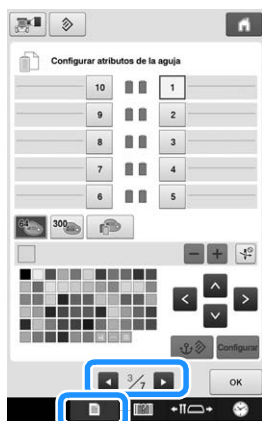

- 2 Toque cualquier tecla de 1 a 10 para el número de la varilla que desee especificar.



- 1 Indica el número de la varilla de la aguja seleccionada

- 3 Seleccione el color que va a asignar a la varilla.

Toque y , o toque directamente un color para seleccionar el color deseado.

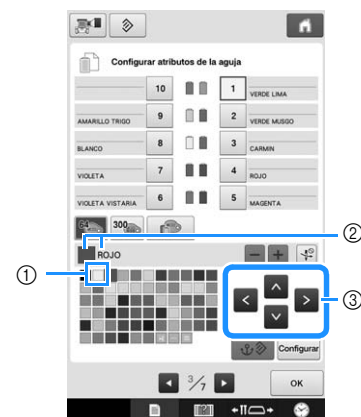

- 1 El color seleccionado es el que aparece ampliado.
- 2 Muestra el color seleccionado y su nombre
- 3 Al resaltar un cuadrado de color se mueve en la dirección de la flecha de la tecla pulsada.

4 Toque **Configurar**.

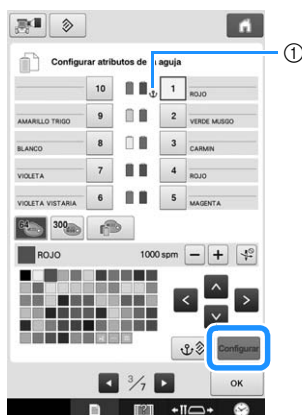

→ Se especifica el color seleccionado en el paso **3**.
① Aparecen en el carrete el color de hilo seleccionado y .

5 Toque **-** o **+** para ajustar la velocidad máxima de costura para la varilla asignada.



① Valor del ajuste de la velocidad máxima de cosido

 **Recuerde**

- Disminuya la velocidad de costura a 400 spm cuando se ajuste específicamente un hilo especial, como el hilo metálico, a la varilla asignada.
- La velocidad máxima de costura especificada aquí siempre es efectiva para la varilla asignada, incluso si ajusta la velocidad más alta en la pantalla de bordado (consulte la página 139).

6 Si es necesario, toque  para cancelar enhebrado automático de la aguja.



① Desactive la tecla del enhebrador

7 Toque **OK**.

- La varilla especificada se indica con  y la velocidad máxima de costura especificada en la pantalla de bordado.



■ Cancelación de los ajustes

Para cambiar el ajuste, primero cáncélelo y, a continuación, seleccione el nuevo.

- 1 Toque cualquier tecla de 1 a 10 para el número de la varilla cuyo ajuste desea cancelar.

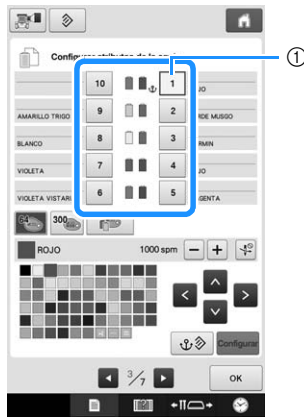

- 1 Indica el número de la varilla de la aguja seleccionada

- 2 Toque .

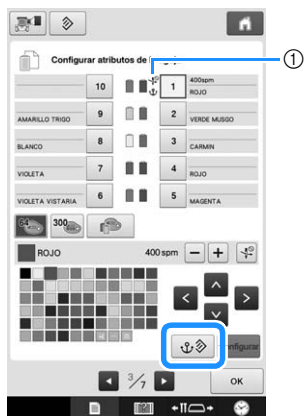

- 1  desaparece del carrito de hilo.
→ Esto cancela el ajuste manual de la varilla de la aguja.

- 3 Para cancelar el ajuste de enhebrado, vuelva a tocar .



- 1 Desactive la tecla del enhebrador

Recuerde

- Siga el procedimiento desde el paso 3 de la página 143 para asignar el otro color de hilo a la varilla cuyo ajuste ha cancelado.

Capítulo 5

SELECCIONAR/EDITAR Y ALMACENAR PATRONES

En este capítulo se proporciona información detallada sobre cómo seleccionar, editar y guardar diseños de bordado.

Utilizar la función de memoria 148

- Medidas de precaución relativas a los datos de bordado148
- Respecto al dispositivo USB149

Seleccionar un patrón de bordado 150

- Selección general de diseños.....150
- Patrones de bordado151
- Patrones de marcos/escudos152
- Diseños de monograma y encuadre153
- Patrones alfabéticos155
- Patrones de alfabeto decorativo.....158
- Guardar patrones de bordado en la memoria de la máquina ...160
- Guardar patrones de bordado en un dispositivo USB/tarjeta SD.....161
- Guardar patrones de bordado en un ordenador.....161
- Conectar el dispositivo USB utilizando las pinzas para cable USB incluidas163
- Recuperar patrones de la memoria de la máquina164
- Recuperar desde un dispositivo USB/tarjeta SD.....165
- Recuperar desde un ordenador166
- Guardar patrones de bordado de cualquier fuente de memoria a otra memoria168

Enviar patrones de bordado desde un ordenador a la máquina (función Link (Vínculo)) 169

- Operaciones disponibles con la función Link (Vínculo)169
- Bordado con la función Link (Vínculo)170
- Desactivar la función Link (Vínculo)173

Editar el patrón de bordado (Pantalla de edición de patrones) 174

- Aumento de la imagen del patrón en pantalla.....174
- Combinar patrones174
- Seleccionar el patrón que se va a editar.....175
- Agrupar varios patrones seleccionados176
- Mover un patrón176
- Invertir un patrón en sentido horizontal177
- Cambiar el tamaño de un patrón (modo de cambio de tamaño normal)178
- Cambiar el tamaño del patrón manteniendo la densidad del hilo deseada (recalculador de puntadas).....179
- Girar un patrón180
- Cambiar la distribución del texto de un carácter181
- Cambiar el espacio entre caracteres181
- Separar patrones de caracteres combinados182
- Cortar los hilos entre caracteres183
- Combinar los patrones de caracteres separados183
- Especificar texto multicolor184
- Cambiar el tipo de letra184
- Cambiar la fuente y el tamaño de caracteres individuales184
- Cambiar la densidad del hilo (solo para algunos caracteres y patrones de marcos/escudos).....185
- Cambiar los colores del patrón185

- Encontrar nuevas combinaciones de colores con la función mezcla de colores..... 187
- Clasificar el color del hilo 190
- Crear patrones repetidos 190
- Crear una tabla de hilos preferidos 195
- Seleccionar un color de la tabla de hilos preferidos 197
- Guardar y recuperar la tabla de hilos preferidos utilizando un dispositivo USB 198
- Duplicar un patrón..... 199
- Eliminar un patrón..... 200

Editar el patrón de bordado (Pantalla de ajustes de bordado) 201

- Girar todo el patrón 201
- Editar un patrón combinado.....202

Utilizar la cámara para conectar patrones206

- Conectar tres patrones 206
- Cambiar la posición de un adhesivo..... 212
- Conectar patrones girados..... 214
- Conectar los patrones a unir a lo largo de un borde..... 216
- Función de reanudar 218

Utilizar la función de memoria

Medidas de precaución relativas a los datos de bordado

Tome las siguientes medidas de precaución cuando utilice datos de bordado distintos a los creados y guardados en esta máquina.

PRECAUCIÓN

- **Al utilizar datos de bordado distintos de nuestros patrones originales, la aguja o el hilo podrían romperse al coser con una densidad de puntada demasiado fina o al coser más de tres puntadas solapadas. En ese caso, utilice uno de nuestros sistemas originales de diseño de datos para editar los datos de bordado.**

■ Tipos de datos de bordado que se pueden utilizar

- Con esta máquina sólo se pueden utilizar archivos de datos de bordado con extensión .pen, .pes, .phc y .dst. La utilización de datos distintos de los guardados con nuestros sistemas de diseño de datos o con nuestras máquinas de bordar podría causar que la máquina de bordar no funcione correctamente.

■ Tipos de dispositivos USB que se pueden utilizar

Los datos de costura se pueden guardar o recuperar desde el dispositivo USB. Utilice dispositivos que cumplan las siguientes especificaciones.

- Unidad Flash USB (memoria Flash USB)
- Unidad de disquete USB

Solo pueden recuperarse datos de costura de:

- unidades USB CD-ROM, CD-R y CD-RW

También puede utilizar los siguientes tipos de dispositivos con la unidad de lectura y escritura de tarjetas de memoria USB.

- Secure Digital (SD) Card
- CompactFlash
- Memory Stick
- Smart Media
- Multi Media Card (MMC)
- xD-Picture Card



Nota

- La velocidad de procesamiento puede variar según la cantidad de datos.
- Algunos dispositivos USB no se pueden utilizar con esta máquina. Si desea más información, visite nuestro sitio web (<http://support.brother.com>).
- La luz de acceso comenzará a parpadear después de insertar un dispositivo USB y transcurrirán de 5 a 6 segundos hasta que se reconozca el dispositivo. (Este tiempo puede variar según el dispositivo USB utilizado).



Recuerde

- Para crear carpetas de archivos, utilice un ordenador.
- Se pueden utilizar letras y números en los nombres de los archivos.

■ Conexión de la máquina al ordenador

- Modelos compatibles:
 - PC IBM con un puerto USB disponible como equipo estándar
 - PC compatible con IBM con un puerto USB disponible como equipo estándar
- Sistemas operativos compatibles:
 - Microsoft Windows 7, Windows 8.1, Windows 10

■ Medidas de precaución al utilizar un ordenador para crear y guardar los datos

- Si no se puede identificar el nombre del archivo/carpeta de datos de bordado (por ejemplo, porque contiene caracteres especiales), el archivo o la carpeta no se mostrará. Si esto ocurre, cambie el nombre de la carpeta/archivo. Se recomienda el uso de las 26 letras del alfabeto (mayúsculas y minúsculas), los números del 0 al 9, “-” y “_”.
- No pueden utilizarse datos de bordado de una longitud superior a 200 mm (Al.) × 360 mm (An.) (aprox. 7-7/8 pulgadas (Al.) × 14 pulgadas (An.)). (Todos los patrones deben encontrarse entre los 200 mm (Al.) × 360 mm (An.) (aprox. 7-7/8 pulgadas (Al.) × 14 pulgadas (An.)) de tamaño del campo de patrón).
- No pueden mostrarse en pantalla archivos .pes guardados con un número de puntadas o colores superior a los límites especificados. El patrón combinado no puede superar un número máximo de 500 000 puntadas o un número máximo de 127 cambios de color. (Los números anteriores son aproximados y dependen de las medidas globales del patrón). Utilice uno de nuestros softwares de patrones para editar el patrón de bordado de forma que cumpla estas especificaciones.
- Pueden recuperarse los datos de bordado almacenados en una carpeta creada en un dispositivo USB.
- No cree carpetas en el “Disco extraíble” de un ordenador. Si se guardan datos de bordado en una carpeta en “Disco extraíble”, esos datos no podrán ser recuperados por la máquina.

■ Datos de bordado Tajima (.dst)

- Ya que los datos Tajima (.dst) no contienen información específica sobre los colores de hilo, se muestran con nuestra secuencia de colores predeterminada. Compruebe la vista preliminar y cambie los colores de hilo como desee.

Respecto al dispositivo USB

- No desmonte ni modifique el dispositivo USB.
- No permita que se moje el dispositivo USB, ya sea con agua, disolventes, bebidas u otros líquidos.
- No utilice ni guarde el dispositivo USB en lugares expuestos a fuerte electricidad estática o interferencias eléctricas.
- No utilice ni guarde el dispositivo USB en lugares expuestos a vibraciones o impactos, luz solar directa, exceso de polvo (o pelusa), altas temperaturas y humedad, grandes variaciones de temperatura o fuertes campos magnéticos (por ejemplo, altavoces).
- Mientras se obtienen los datos del dispositivo USB, no permita que la máquina esté expuesta a vibraciones o impactos, ni intente quitar el dispositivo de la máquina.
- Algunos dispositivos USB no se pueden utilizar con esta máquina. Si desea más información, visite nuestro sitio web.
- Extraiga solo el dispositivo USB cuando la luz de acceso del dispositivo USB no esté parpadeando (consulte “Guardar patrones de bordado en un dispositivo USB/tarjeta SD” en la página 161).
- Para obtener más información, consulte el manual de instrucciones proporcionado con el dispositivo USB que ha adquirido.
- No desconecte el dispositivo USB de la máquina inmediatamente después de haberlo conectado. Asegúrese de esperar al menos 5 segundos antes de desconectar el dispositivo.

Seleccionar un patrón de bordado

Esta máquina tiene incorporados varios diseños de bordado. Además de los diseños incorporados, puede seleccionar otros diseños diferentes desde las tarjetas de bordado (opcionales) o el ordenador.

Selección general de diseños

El procedimiento de selección de diseños varía en función del tipo de diseño; sin embargo, el procedimiento general se describe a continuación.

- 1 En la pantalla de selección del tipo de diseño, pulse la tecla correspondiente a la categoría deseada.

■ Pantalla de selección del tipo de diseño

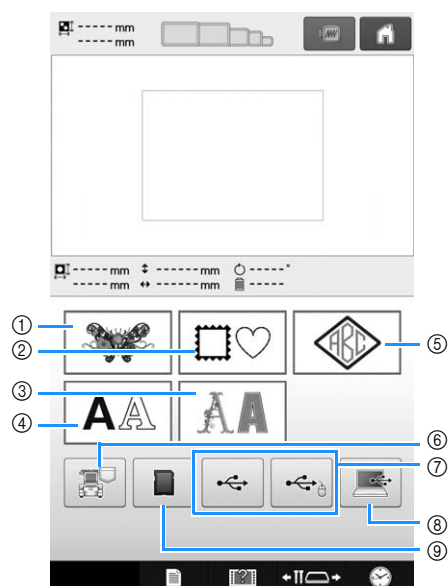

- 1 Diseños de bordado
- 2 Patrones de marcos/escudos
- 3 Patrones de alfabeto decorativo
- 4 Patrones alfabéticos
- 5 Monograma y costura de encuadre
- 6 Patrones de bordado guardados en la memoria de la máquina
- 7 Patrones de bordado guardados en el dispositivo USB
- 8 Patrones de bordado guardados en un ordenador (USB)
- 9 Patrones de bordado guardados en una tarjeta SD

- 2 En la pantalla de lista de categorías de patrones, que aparece a continuación, toque el patrón que desee para seleccionarlo.

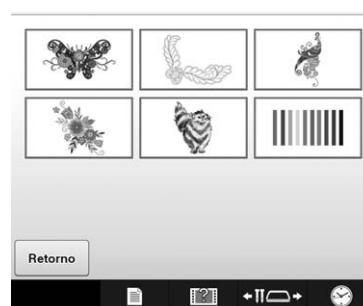

- 3 En la pantalla de lista de diseños, que aparece a continuación, pulse el diseño deseado para seleccionarlo.

■ Pantalla de lista de patrones

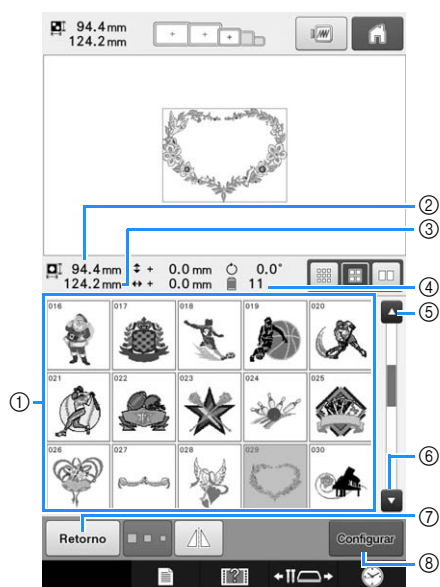

- ① Teclas de diseños
Pulse un diseño para mostrar la siguiente información del diseño.
- ② Longitud vertical del diseño
- ③ Anchura horizontal del diseño
- ④ Número de cambios de color del hilo
- ⑤, ⑥ Si hay más de una página, toque ▲ o ▼ hasta que aparezca en pantalla la página deseada.
- ⑦ Toque **Retorno** para volver a la pantalla de selección del tipo de patrón para cambiar de categoría.
- ⑧ Pulse para confirmar el diseño y vaya a la pantalla de edición de diseños.

Recuerde

- Si hay varias páginas en la lista de patrones, arrastre el dedo hacia arriba y hacia abajo en el área de patrones para desplazarse por las páginas.

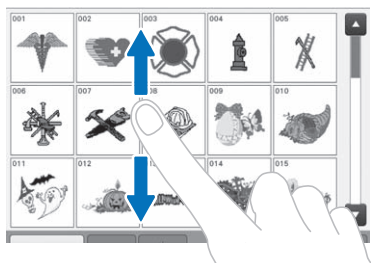

■ Cambiar el tamaño de las teclas de patrones

El tamaño de las teclas de patrones puede ajustarse a "Pequeño", "Mediano" o "Grande". Al comprar la máquina de bordar, está seleccionado "Mediano".



- ① Tamaño "pequeño" de la tecla de patrones

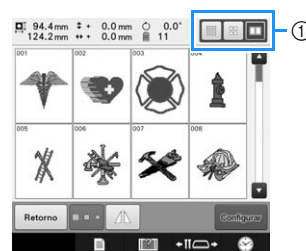

- ① Tamaño "grande" de la tecla de patrones

Patrones de bordado

- 1 Toque .

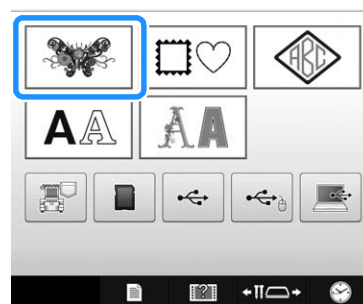

→ Aparecen las categorías de diseños de bordado.

- 2 Seleccione una categoría de diseño de bordado.
Toque la categoría que desee.

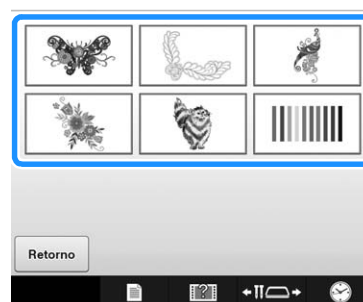

→ Aparecerá la lista de diseños de bordado.

3 Seleccione un diseño de bordado.

Pulse el diseño que desee.



→ Aparecerá el diseño seleccionado en la zona de visualización de diseños.

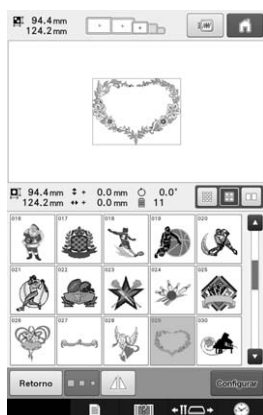

- Si ha seleccionado un diseño equivocado o desea seleccionar otro, pulse el diseño que desee.

4 Toque **Configurar**.

Esta acción confirma la selección del diseño.

→ Aparece la pantalla de edición de diseños.

Patrones de marcos/escudos

1 Toque .

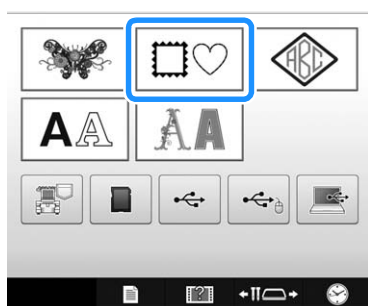

→ Aparecerá la lista de costuras de encuadre.

2 En las pestañas superiores de la pantalla, seleccione la forma que desea para el encuadre.

Pulse la forma de encuadre deseada.

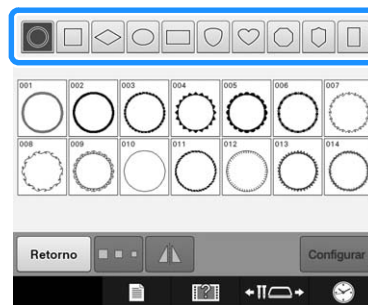

→ En la mitad inferior de la pantalla aparecen las costuras de encuadre disponibles.

3 Seleccione una costura de encuadre.

Pulse el diseño que desee.

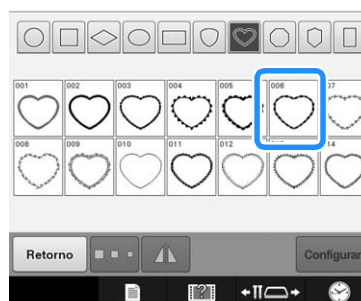

→ Aparecerá el diseño seleccionado en la zona de visualización de diseños.

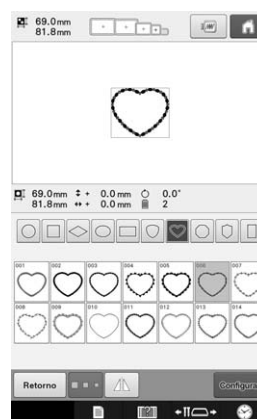

- Si ha seleccionado un diseño equivocado o desea seleccionar otro, pulse el diseño que desee.

4 Toque **Configurar**.

Esta acción confirma la selección del diseño.

→ Aparece la pantalla de edición de diseños.

Diseños de monograma y encuadre

Pueden crearse diseños de monograma mediante la combinación de dos o tres letras. Se encuentran también disponibles costuras de encuadre para estos tipos de diseños.

1 Toque .

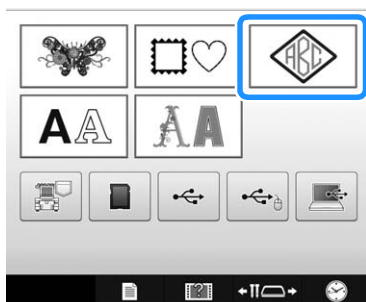

→ Aparece la pantalla de selección del diseño.

2 Seleccione el diseño de monograma.

Pulse el botón correspondiente al estilo de carácter que desee.

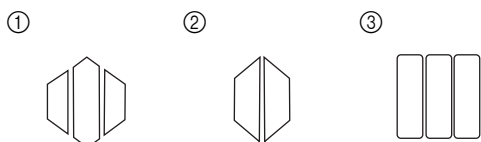
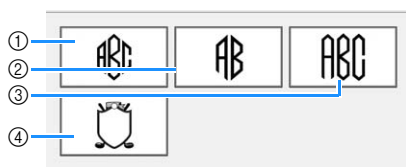

→ Aparece la pantalla de entrada de texto.

- Si se selecciona ④, aparece la lista de patrones de marco/escudo. Al crear un diseño mediante la combinación de letras con un encuadre, no importa qué se seleccione primero: las letras o el encuadre. El orden de costura sigue el orden de selección de las partes del monograma. Para este ejemplo, seleccionaremos las letras en primer lugar.

3 Seleccione los caracteres.

Pulse las pestañas para seleccionar diferentes formas de caracteres y, a continuación, pulse la tecla para una sola letra en cada pestaña.



* Puesto que las formas de las letras son las mismas en este diseño, no hay pestañas que seleccionar. En esta pantalla, seleccione tres letras.

① Pestañas

② Si desea cambiar el tipo de letra, toque  para volver a la pantalla de selección del diseño.

→ Los caracteres seleccionados aparecen en el área de vista previa de texto y el área de visualización de patrones.

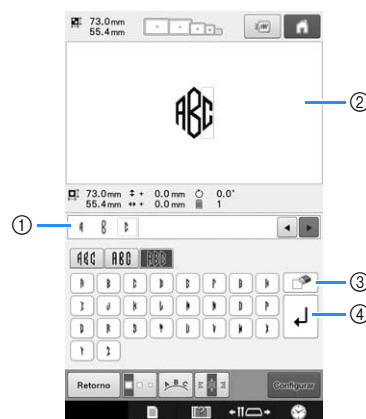

① Área de vista previa de texto

② Zona de visualización de diseños

③ Si ha seleccionado un carácter equivocado o desea seleccionar uno diferente, toque  para borrar el último carácter seleccionado y, a continuación, toque la tecla del carácter que desee.

④ Tecla de salto de línea

Recuerde

- Dependiendo del diseño, hay un número predeterminado de letras; no obstante, pueden introducirse un número mayor de letras que el predeterminado. Si se seleccionan demasiadas letras, toque  para borrarlas.
- En caso necesario, pueden seleccionarse varias letras para utilizar estos caracteres de la misma forma que cualquier otro patrón de caracteres sin crear un monograma.

4 Si es necesario, edite los caracteres.

- Si desea más información acerca de cómo editar caracteres, consulte "Patrones alfabéticos" en la página 155.



- ① Toque esta tecla para cambiar el tamaño de los caracteres.
- ② Toque esta tecla para cambiar la distribución del texto.
- ③ Toque esta tecla para cambiar la alineación del texto.

■ Cambiar el tamaño del patrón



Tras seleccionar el primer carácter, toque  hasta que el carácter tenga el tamaño deseado.

- El siguiente carácter seleccionado tendrá ese nuevo tamaño.
- No se puede cambiar el tamaño de todos los caracteres introducidos después de combinarlos. (En la pantalla de edición de diseños puede cambiarse el tamaño de todo el diseño).

■ Seleccionar un carácter

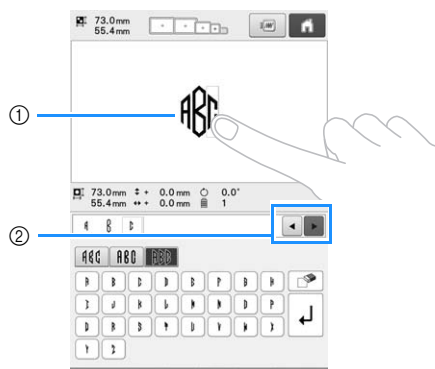
Puede seleccionarse un carácter en el área de vista previa de texto o en el área de visualización de patrones.



- ① Seleccione un carácter directamente.
- ② Toque  y  para mover el cursor y seleccionar un carácter.

5 Toque .

- Esta acción confirma la selección del carácter.
- Aparece la pantalla de edición de patrones. A continuación, combinaremos las letras con un encuadre.

6 Toque .



→ Aparecerá la pantalla de selección del tipo de diseño.

7 Toque .

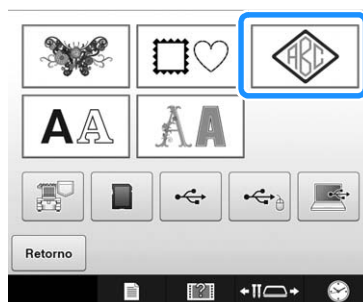

→ Aparece la pantalla de selección del diseño.

8 Toque .



→ Aparecerá la lista de costuras de encuadre.

9 Seleccione un diseño.

Pulse el diseño que desee.

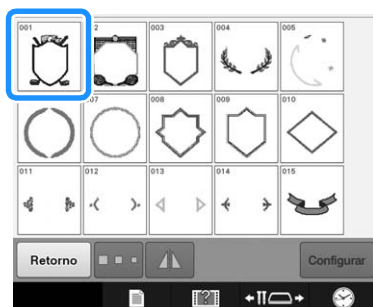

→ Aparecerá la costura de encuadre seleccionada en la zona de visualización de diseños.

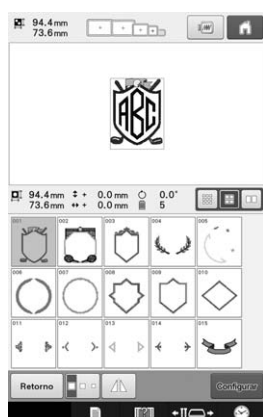

- Si ha seleccionado un diseño equivocado o desea seleccionar otro, pulse la costura de encuadre que desee.

10 Toque **Configurar**.

Esta acción confirma la selección del encuadre.

→ Aparece la pantalla de edición de patrones.

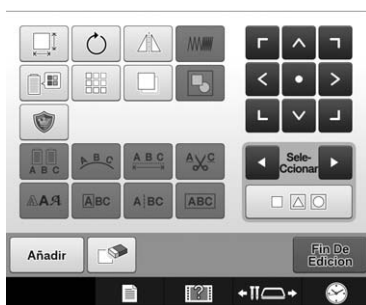

Recuerde

- Debido al tamaño o a la forma, algunos patrones de marcos/escudos no pueden utilizarse con el diseño .
- Las costuras de encuadre son simplemente algunos de los diseños que pueden utilizarse. En la combinación pueden utilizarse diseños de caracteres distintos de los diseños de monograma de tres letras.

Patrones alfabéticos

Hay 37 tipos de letra incorporados.

Ejemplo: Introducir "Lucky Color".

1 Toque **AA**.

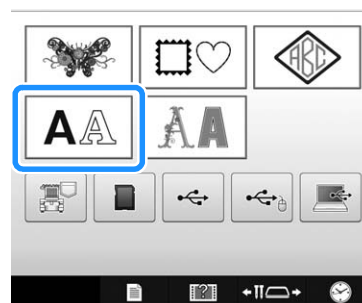



→ Aparece la pantalla de selección del tipo de letra.

2 Seleccione un tipo de letra.

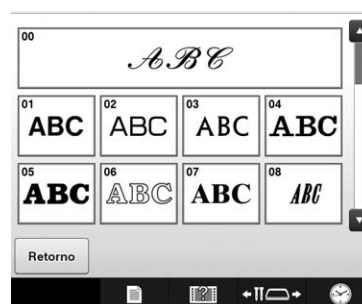
Pulse el tipo de letra que desee.



- Pulse  o  para realizar selecciones adicionales.
- Aparece la pantalla de entrada de texto.

- 3 Si no aparece la tecla del carácter que desea seleccionar, pulse la pestaña del grupo de caracteres correspondiente.

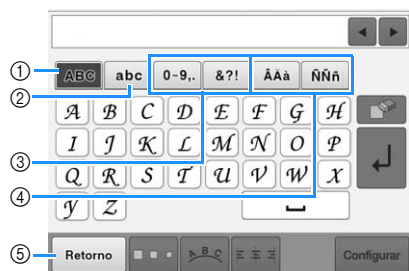

- ① Letras mayúsculas
- ② Letras minúsculas
- ③ Números/símbolos
- ④ Caracteres acentuados
- ⑤ Pulse esta tecla para cambiar el tipo de letra.
 - Aparece la pantalla de entrada de texto para los caracteres mostrados en la pestaña.
 - Si desea cambiar el tipo de letra, pulse **Retorno** para volver a la pantalla de selección del tipo de letra.

- 4 Introduzca "L".

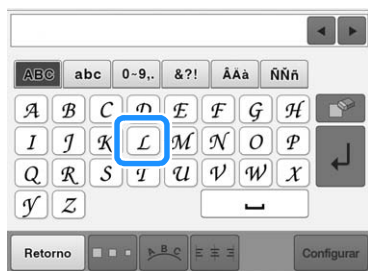

- Los caracteres seleccionados aparecen en el área de vista previa de texto y el área de visualización de patrones

- 5 Una vez introducido el primer carácter, pulse  para cambiar su tamaño.

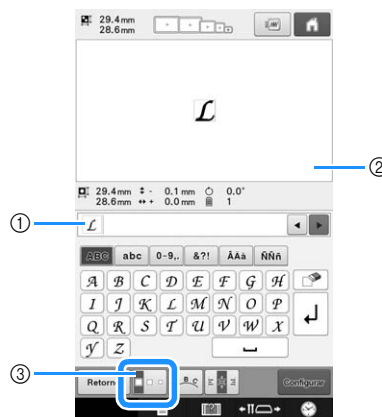







- ① Área de vista previa de texto
- ② Zona de visualización de diseños
- ③ Pulse esta tecla para cambiar el tamaño.

- Los siguientes caracteres seleccionados tendrán este nuevo tamaño.
- No se puede cambiar el tamaño de todos los caracteres introducidos después de combinarlos. (En la pantalla de edición de diseños puede cambiarse el tamaño de todo el diseño).





Nota

- El tamaño de las seis fuentes pequeñas  ABCDE  ABCDE  ABCDE  ABCDE  ABCDE y  ABCDEFGH no se puede cambiar. Todas esas fuentes más pequeñas se muestran en la página 4/4 de la pantalla de selección del tipo de letra.

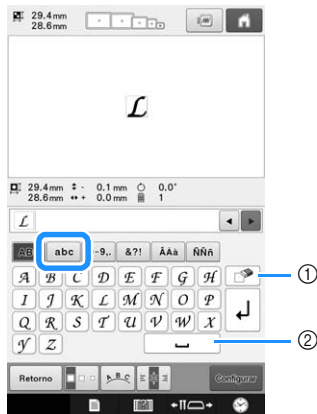
6 Toque **abc** e introduzca “ucky”.



- ① Si ha seleccionado un carácter equivocado o desea seleccionar uno diferente, pulse  para borrar el último carácter seleccionado y, a continuación, pulse la tecla del carácter deseado. Cada vez que pulsa , borra el último carácter del texto.

- ② Toque  para introducir un espacio.

7 Toque para introducir un salto de línea.



8 Toque **ABC** e introduzca “C”.



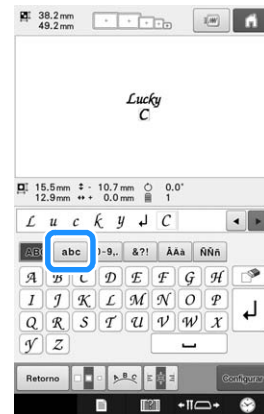

9 Toque **abc** e introduzca “olor”.

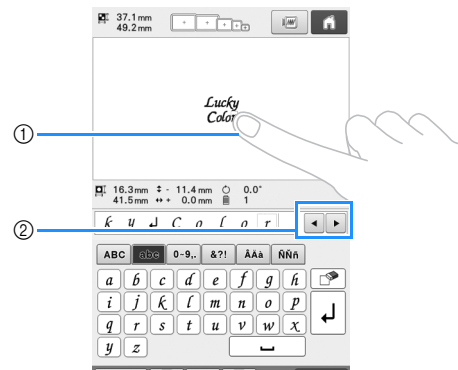

10 Incluso después de que se haya introducido el texto, los caracteres se pueden seleccionar y editar (cambiar de tamaño, etc.).



- ① Seleccione un carácter directamente.
- ② Toque  y  para mover el cursor y seleccionar un carácter.

11 Después de introducir todo el texto deseado, pulse **Configurar**.

- Esta acción confirma la selección del diseño.
→ Aparece la pantalla de edición de diseños.



Recuerde







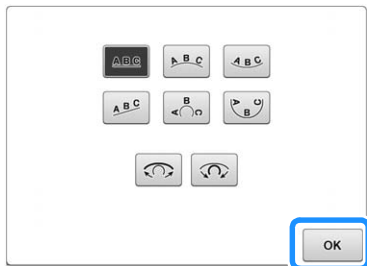

- El color del texto se ajusta en negro. Para cambiar el color, consulte “Especificar texto multicolor” en la página 184 y “Cambiar los colores del patrón” en la página 185.

■ Cambio de la disposición del texto

Pulse  para ver la pantalla que se muestra a continuación. Pulse la tecla correspondiente a la disposición de texto deseada.

Después de seleccionar la disposición de texto deseada, pulse  para volver a la pantalla de entrada de texto.



-  Dispone el texto en una línea recta.
-  Dispone el texto en la parte externa de una curva abierta.
-  Dispone el texto en la parte interna de una curva abierta.
-  Dispone el texto en una línea inclinada.
-  Dispone el texto en la parte externa de una curva cerrada.
-  Dispone el texto en la parte interna de una curva cerrada.
-  Si se dispone el texto en una curva, cada vez que pulse esta tecla disminuirá el ángulo de curvatura (haciéndose más plana).
-  Si se dispone el texto en una curva, cada vez que pulse esta tecla aumentará el ángulo de curvatura (haciéndose más pronunciada).

- Si el texto se organiza con una de las disposiciones mostradas en esta pantalla, pueden introducirse incluso más caracteres.

Recuerde

- Si el texto contiene un salto de línea, los cambios en la distribución del texto solamente se aplican a la línea que contiene el carácter seleccionado.

■ Cambiar la alineación del texto

Toque  para cambiar la alineación del texto.

Siga pulsando  hasta que se seleccione la alineación del texto deseado.

Cuando la tecla se muestre como , el texto se alinea a la izquierda.

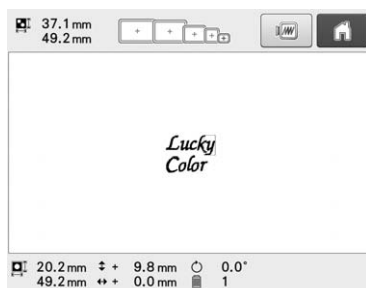

Cuando la tecla se muestre como , el texto se alinea al centro.

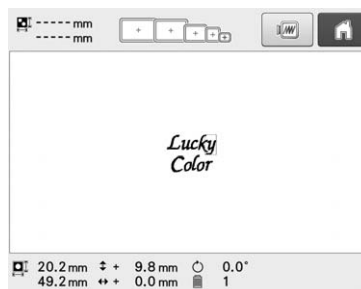

Cuando la tecla se muestre como , el texto se alinea a la derecha.

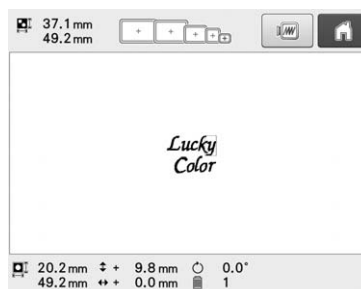

Patrones de alfabeto decorativo

1 Toque .

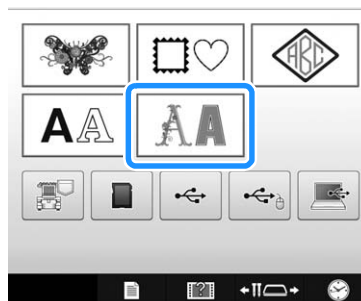

→ Aparecerá la lista de las categorías de alfabeto decorativo.

2 Seleccione una categoría de alfabeto decorativo.

Toque la categoría que desee.

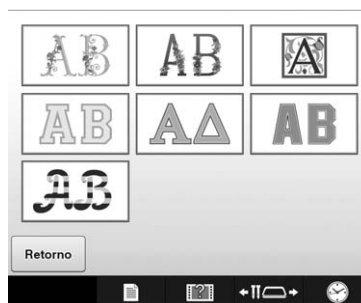

→ Aparece la lista de los patrones de la categoría seleccionada.

3 Seleccione un diseño de bordado.

Pulse el diseño que desee.

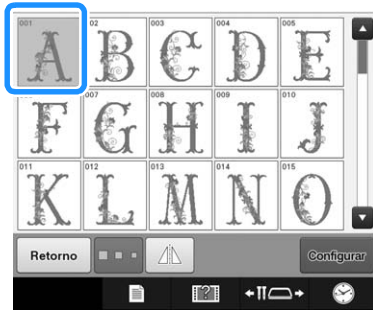

→ Aparecerá el diseño seleccionado en la zona de visualización de diseños.

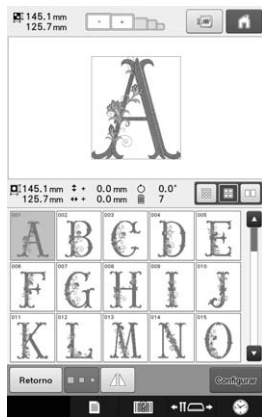

- Si ha seleccionado un diseño equivocado o desea seleccionar otro, pulse el diseño que desee.

4 Si es necesario, edite el diseño.

① Toque esta tecla para girar el patrón en sentido horizontal.

5 Toque **Configurar.**

Esta acción confirma la selección del diseño.

→ Aparece la pantalla de edición de diseños.

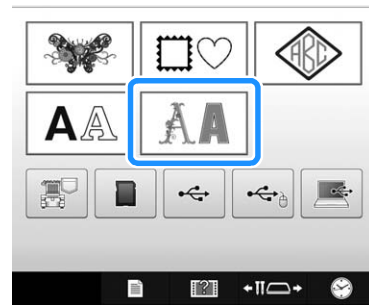
■ Diseños alfabéticos con adornos**1 Toque **AA**.**

→ Aparecerá la lista de las categorías de alfabeto decorativo.

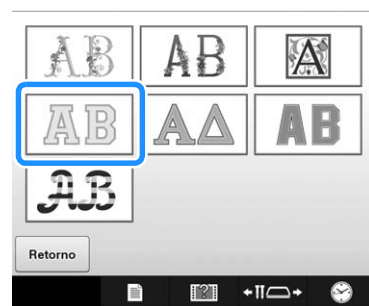
2 Pulse **AB.**

→ Aparecerá la lista de diseños alfabéticos con adornos.

3 Seleccione un diseño de bordado.

Pulse el diseño que desee.

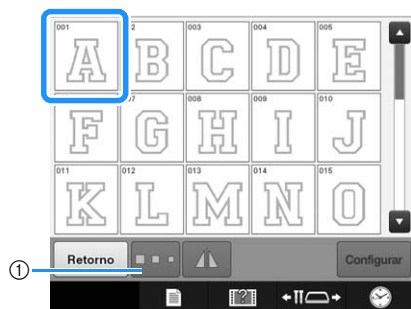

- ① Pulse este botón para cambiar el tamaño del carácter.
→ Aparecerá el diseño seleccionado en la zona de visualización de diseños.

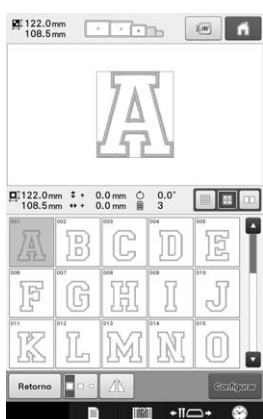

- Si ha seleccionado un diseño equivocado o desea seleccionar otro, pulse el diseño que desee.

4 Toque **Configurar**.

Esta acción confirma la selección del diseño.
→ Aparece la pantalla de edición de diseños.

Recuerde

- Si desea más información acerca de la costura de adornos, consulte “Costura de diseños con adornos” en la página 240.

Guardar patrones de bordado en la memoria de la máquina

Puede guardar patrones de bordado que haya personalizado y que use regularmente; por ejemplo, patrones con su nombre, patrones que se hayan girado o cambiado de tamaño o posición, etc. En la memoria de la máquina puede guardarse un total de 10 MB de patrones aproximadamente.

Nota

- No desactive la máquina mientras se muestre la pantalla “Guardando...”. Perderá el patrón que está guardando.

Recuerde

- Tardará unos segundos en guardar el patrón en la memoria de la máquina.
- Consulte página 164 para obtener información sobre cómo recuperar patrones guardados en la memoria.

1 Toque cuando el patrón que desea guardar esté en la pantalla de ajustes de bordado.

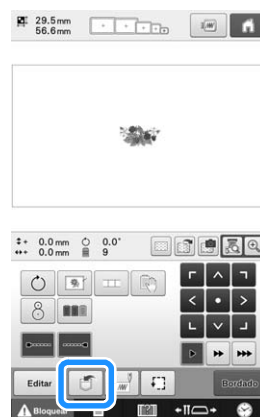

2 Toque .

- * Pulse **Cancelar** para volver a la pantalla original sin guardar.

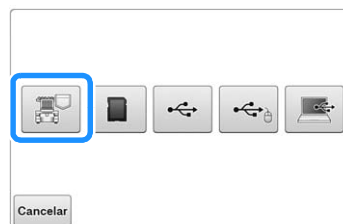

→ Aparecerá la pantalla “Guardando...”. Cuando el diseño se ha guardado, se muestra automáticamente la pantalla original.

■ Si la memoria está llena

Si aparece la pantalla siguiente, la máquina no puede guardar el patrón porque hay demasiados patrones memorizados o el patrón que desea guardar ocupa demasiada memoria. Podrá guardar el patrón actual si primero pulsa **OK** y elimina un patrón que haya guardado anteriormente. Consulte “Recuperar patrones de la memoria de la máquina” en la página 164.

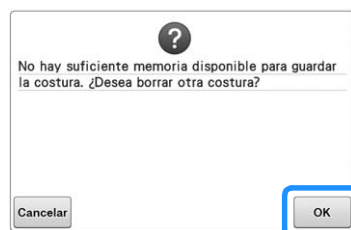

Guardar patrones de bordado en un dispositivo USB/tarjeta SD

Para enviar patrones de bordado desde la máquina a un dispositivo USB/tarjeta SD, conéctelos al puerto USB/ranura para tarjetas SD de la máquina, respectivamente.

Recuerde

- Los dispositivos USB pueden adquirirse en el mercado, pero es posible que algunos dispositivos USB no puedan utilizarse con esta máquina. Si desea más información, visite nuestro sitio web (<http://support.brother.com>).
- Según el tipo de dispositivo USB que utilice, conéctelo directamente al puerto USB de la máquina o conecte la unidad de lectura y escritura de tarjetas USB a dicho puerto.
- El dispositivo USB/tarjeta SD puede insertarse o retirarse en cualquier momento.

- 1 Toque  cuando el patrón que desea guardar se muestra en la pantalla de ajustes del bordado.

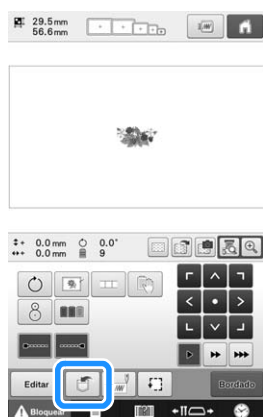

- 2 Inserte el dispositivo USB/tarjeta SD en el puerto USB/ranura para tarjetas SD de la máquina.

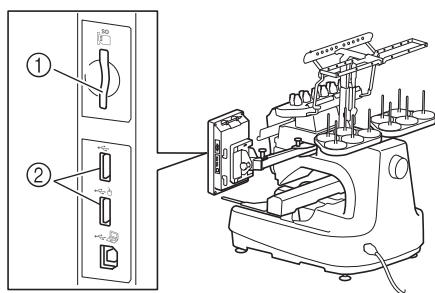

- 1 Ranura para tarjetas SD
- 2 Puerto USB

Nota

- No introduzca nada que no sea un dispositivo USB en el puerto para dispositivos USB. De lo contrario, la unidad del dispositivo USB podría dañarse.
- No inserte ningún otro dispositivo distinto a una tarjeta SD en la ranura para tarjetas SD. De lo contrario, la ranura para tarjetas SD podría dañarse.

- 3 Toque ,  o .

- * Pulse **Cancelar** para volver a la pantalla original sin guardar.

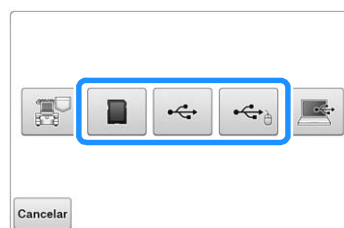

- Aparecerá la pantalla "Guardando...". Cuando el diseño se ha guardado, se muestra automáticamente la pantalla original.

Nota

- No inserte ni extraiga dispositivos USB/tarjetas SD mientras la pantalla "Guardando..." esté abierta. Perderá todo o parte del patrón que esté guardando.

Guardar patrones de bordado en un ordenador

Utilizando el cable USB incluido, la máquina puede conectarse al ordenador y los patrones de bordado pueden recuperarse temporalmente y guardarse en la carpeta "Disco extraíble" del ordenador. Puede guardarse un total de unos 10 MB de patrones de bordado en el "Disco extraíble", pero los patrones de bordado guardados se eliminan cuando la máquina se desactiva.

Para ver los ordenadores y sistemas operativos compatibles, consulte "Conexión de la máquina al ordenador" en la página 148.

Nota

- No desactive la máquina mientras se muestre la pantalla "Guardando...". Perderá el patrón que está guardando.

1 Enchufe el conector del cable USB en los puertos USB correspondientes del ordenador y de la máquina.

* El cable USB puede enchufarse en los puertos USB del ordenador y la máquina de bordar independientemente de que estén encendidos o no.

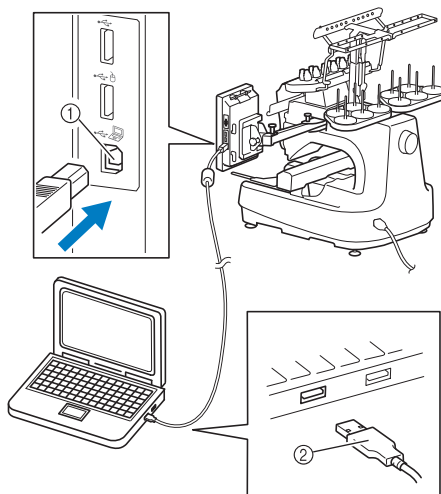

① Puerto USB para ordenador

② Conector de cable USB

→ Aparecerá el icono “Disco extraíble” en “Equipo (Mi PC)” en el ordenador.



Nota

- Los conectores del cable USB solamente pueden insertarse en el puerto en una sola dirección. Si resulta difícil insertarlo, no lo fuerce. Compruebe la orientación del conector.
- Si desea obtener más información sobre la posición del puerto USB en el ordenador (o concentrador USB), consulte el manual de instrucciones del equipo correspondiente.

2 Active el ordenador y seleccione “Equipo (Mi PC)”.

3 Toque cuando el patrón que desea guardar esté en la pantalla de bordado.

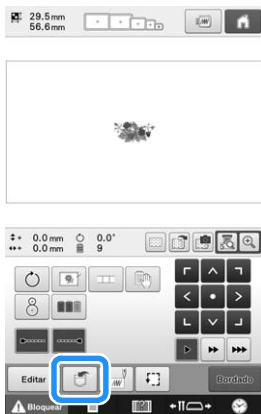

4 Toque .

* Pulse **Cancelar** para volver a la pantalla original sin guardar.

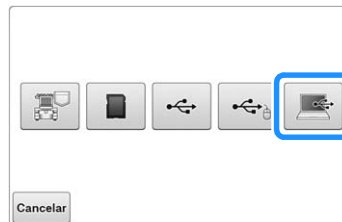

→ El patrón se guardará temporalmente en “Disco extraíble” en “Equipo (Mi PC)”.

5 Seleccione el archivo .phc del patrón en “Disco extraíble” y cópielo en el ordenador.

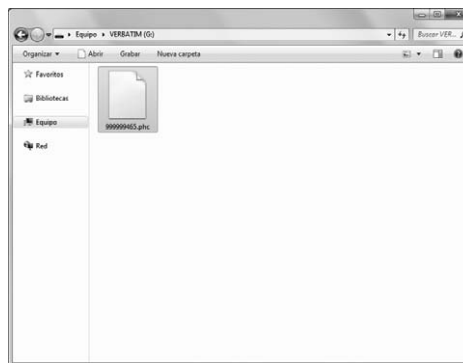

Conectar el dispositivo USB utilizando las pinzas para cable USB incluidas

Cuando conecte la máquina de bordar a un ordenador, utilice las pinzas para cable USB incluidas para mantener el cable alejado del carro.



Pinzas para cable incluidas

Posiciones de colocación de las pinzas para cable USB

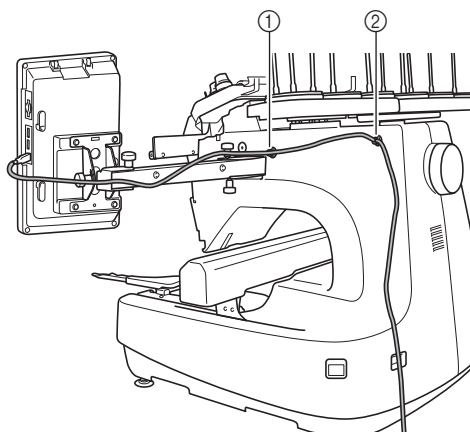

- ① Orificio del tornillo delantero en el lateral de la máquina
- ② Orificio del tornillo trasero en el lateral de la máquina

1 Utilizando el destornillador Allen que se suministra, quite la tapa protectora que cubre el tornillo delantero en el lateral de la máquina.

- Introduzca el extremo del destornillador Allen en el orificio de la tapa protectora y, a continuación, extraiga un poco la tapa para quitarla.

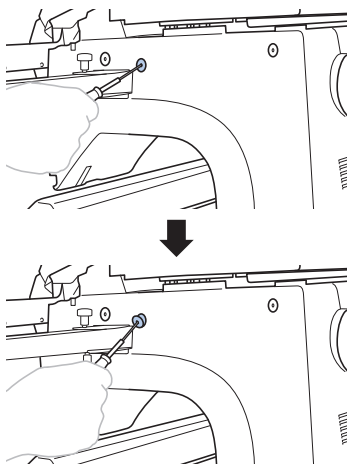

Nota

- No introduzca demasiado el destornillador Allen en el orificio de la tapa protectora, pues la máquina o el destornillador podrían dañarse.

2 Abra la pinza para cable USB.

- Presione con la uña sobre la pestaña para abrir la pinza.

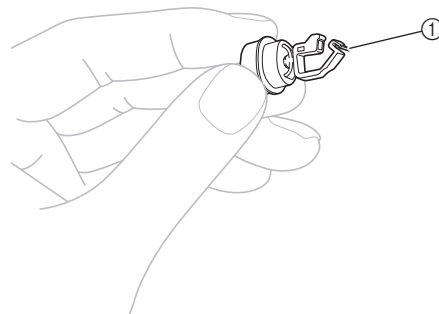

- ① Pestaña

3 Sujete el extremo de la pinza para cable USB y, a continuación, inserte firmemente el otro extremo en el orificio del tornillo del que quitó la tapa protectora.

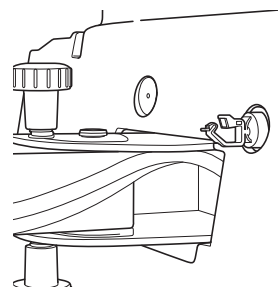
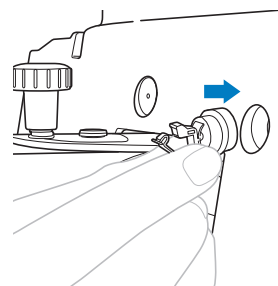

4 Como se describe en los pasos 1 al 3, quite la tapa protectora del orificio del tornillo trasero en el lateral de la máquina y a continuación, inserte una pinza para cable USB abierta.

5 Compruebe que las pinzas para cable USB están insertadas firmemente en los orificios de los tornillos delantero y trasero situados en el lateral de la máquina.

- Si las pinzas para cable USB no están insertadas firmemente en los orificios de los tornillos, entonces no están colocadas correctamente. Inserte firmemente las pinzas para cable en los orificios de los tornillos.

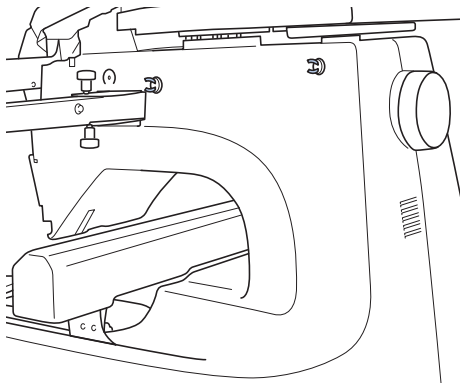

6 Pase el cable USB por la pinza para cable USB delantera, y luego cierre la pinza para sujetar el cable.



Nota

- Cuando pase el cable USB por la pinza, no lo inserte a la fuerza, pues la pinza podría romperse.

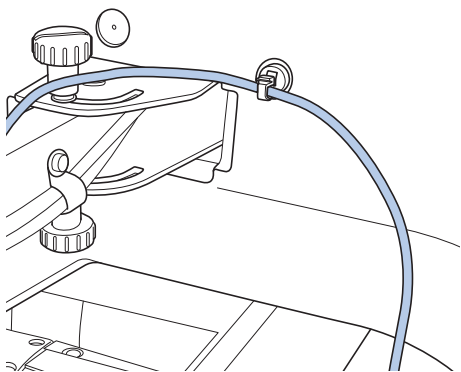

7 Siguiendo el mismo procedimiento descrito en el paso **5**, sujete el cable USB con la pinza para cable USB trasera.

8 Disponga el cable USB entre las pinzas para cable USB de manera que el cable no interfiera con el funcionamiento de la máquina.



Recuerde

- Guarde las tapas protectoras, que quitó en el paso **1**, en el estuche de accesorios incluido para que no se pierdan.

Recuperar patrones de la memoria de la máquina

1 Pulse

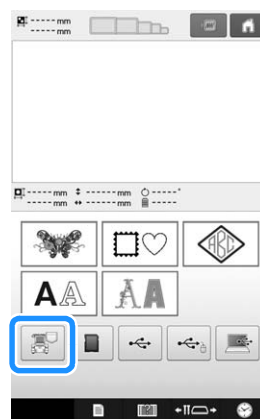

→ La máquina muestra los patrones guardados actualmente en la memoria.

2 Toque la tecla del patrón que desea recuperar.



3 Toque **Configurar**.

* Toque  para eliminar el patrón de bordado.

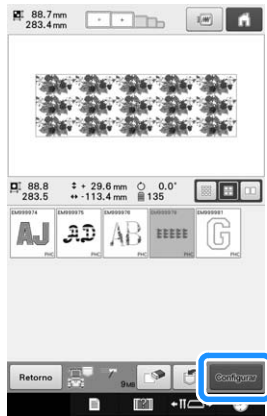

→ Aparecerá la pantalla de bordado.

Recuperar desde un dispositivo USB/tarjeta SD

Puede recuperar un patrón de bordado específico directamente desde el dispositivo USB/tarjeta SD o desde una carpeta del dispositivo USB/tarjeta SD. Si el patrón de bordado se encuentra en una carpeta, compruebe cada carpeta hasta encontrarlo.

Nota

- La velocidad de procesamiento puede variar según la cantidad de datos.

1 Inserte el dispositivo USB/tarjeta SD en el puerto USB/ranura para tarjetas SD de la máquina.

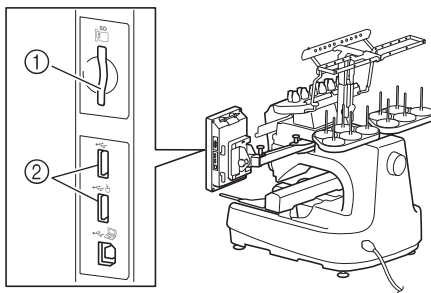

- ① Ranura para tarjetas SD
- ② Puerto USB

2 Toque ,  o .

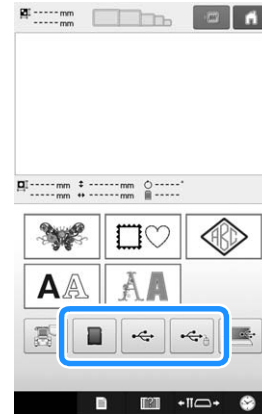

→ Se muestran los patrones de bordado y una carpeta en una carpeta superior.

3 Toque  cuando haya una subcarpeta para ordenar dos o más patrones de costura en el dispositivo USB/tarjeta SD; se mostrará el patrón de bordado de la subcarpeta.

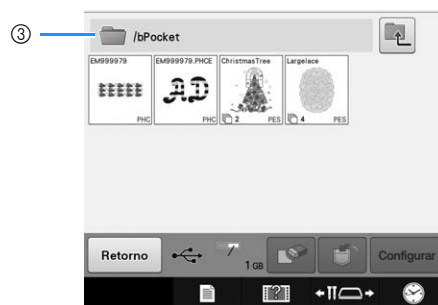
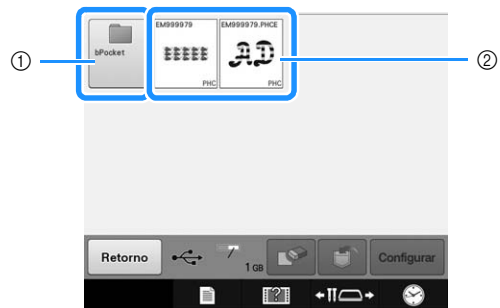

- ① Nombre de la carpeta
- ② Patrones de bordado en el dispositivo USB/tarjeta SD
- ③ Trazado
 - * El trazado muestra la carpeta actual en la parte superior de la lista.
 - * Se muestran los patrones de bordado y subcarpetas dentro de una carpeta.
 - * Pulse  para volver a la carpeta anterior.
 - * Utilice el ordenador para crear carpetas. Las carpetas no pueden crearse con la máquina.

5

4 Toque la tecla del patrón que desea recuperar.

* Toque  para volver a la pantalla original.

5 Toque .

* Toque  para eliminar el patrón desde el dispositivo USB/tarjeta SD.

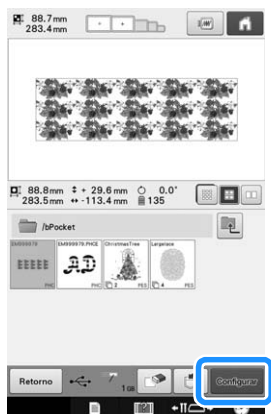

→ Se muestra la pantalla Edición de bordados.

Recuperar desde un ordenador

Consulte “Conexión de la máquina al ordenador” en la página 148 para conocer los sistemas operativos disponibles.

1 Enchufe el conector del cable USB en los puertos USB correspondientes del ordenador y de la máquina. (Consulte “Guardar patrones de bordado en un ordenador” en la página 161).

2 En el ordenador, abra “Equipo (Mi PC)” y luego vaya a “Disco extraíble”.



3 Mueva/copie los datos del patrón a “Disco extraíble”.

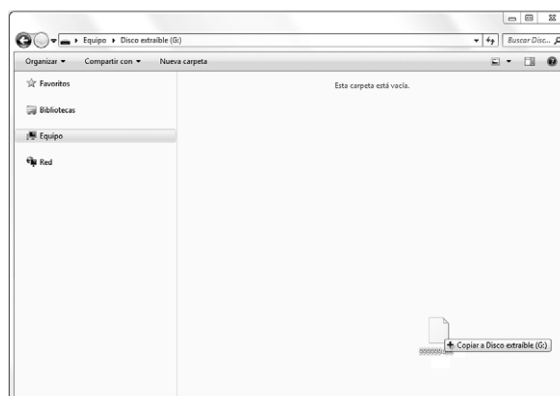

→ Los datos del patrón de “Disco extraíble” se escribirán en la máquina.



Nota

- Mientras se escriben los datos, no desconecte el cable USB.
- No cree carpetas en “Disco extraíble”. Como las carpetas no se muestran, los datos del patrón de puntada que contengan no se pueden recuperar.

4 Pulse .

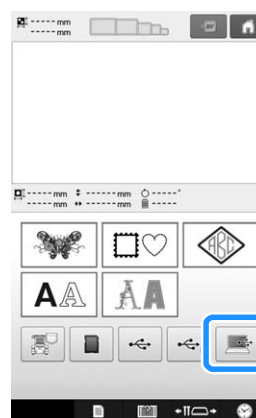

→ Los patrones guardados en el ordenador se muestran en la pantalla de selección.

5 Toque la tecla del patrón que desee recuperar.

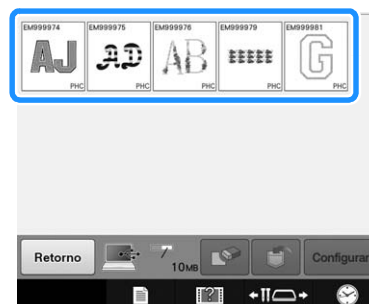

6 Toque .

- * Toque  para eliminar el patrón desde el ordenador.

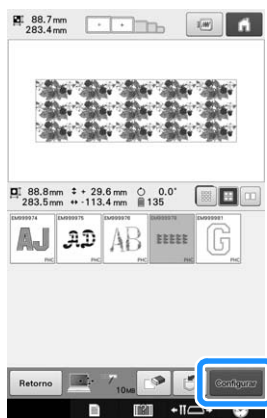

→ Se muestra la pantalla Edición de bordados.

■ Con patrones de un tamaño superior a 200 mm (Al.) × 360 mm (An.) (7-7/8 pulgadas (Al.) × 14 pulgadas (An.))

Si se selecciona un diseño con un tamaño superior a 200 mm (Al.) × 360 mm (An.) (7-7/8 pulgadas (Al.) × 14 pulgadas (An.)), aparece el siguiente mensaje.

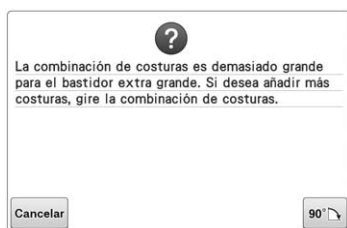

Toque  para girar el patrón 90 grados antes de abrirlo.

Si los datos tienen un tamaño superior a 200 mm (Al.) × 360 mm (An.) (7-7/8 pulgadas (Al.) × 14 pulgadas (An.)) incluso después de haber girado el diseño 90 grados, aparecerá el siguiente mensaje.

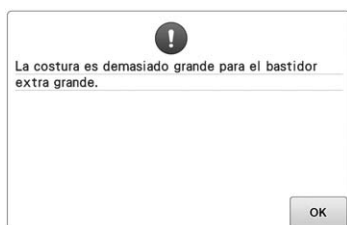

Pulse  para volver a la pantalla de lista de diseños.

Recuerde

- Realice la misma operación cuando seleccione un patrón con un tamaño superior a 200 mm (Al.) × 360 mm (An.) (7-7/8 pulgadas (Al.) × 14 pulgadas (An.)), desde el ordenador o desde el dispositivo USB.

■ Si el patrón deseado no se puede recuperar

Al recuperar datos de diseño desde el ordenador, los datos no se extraen directamente del mismo. En su lugar, los datos de diseño se escriben temporalmente en la máquina y son éstos los que se recuperan. En el "Disco extraíble" puede guardar un total aproximado de 10 MB de patrones de bordado. Los datos de diseño no pueden recuperarse si se supera esa cantidad.

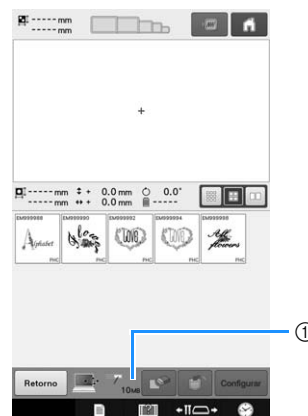

- ① Muestra el espacio libre en la zona USB de la máquina. Si se añaden datos de diseño de este tamaño, se pueden recuperar (escribir temporalmente).

Para recuperar un diseño más grande que la cantidad de espacio disponible, elimine todos los diseños escritos actualmente y, a continuación, coloque el diseño que desee recuperar en la carpeta.

1 Elimine todos los patrones no necesarios de la carpeta "Disco extraíble" del ordenador.

Seleccione los datos del patrón y, a continuación, muévalos a una carpeta diferente o la Papelera de reciclaje, o haga clic con el botón derecho y después seleccione "Eliminar".

2 Coloque el patrón que desee recuperar en la carpeta "Disco extraíble".

→ Después de escribir los datos en la máquina de bordar, la tecla correspondiente a ese patrón aparece en la pantalla.

3 Si el patrón deseado sigue sin poder escribirse, repita los pasos 1 y 2.

Guardar patrones de bordado de cualquier fuente de memoria a otra memoria

Los patrones de bordado guardados en la memoria de la máquina, en memoria USB, en la tarjeta SD o en el PC se pueden transferir entre sí.

- 1 En la pantalla inicial, pulse la tecla desde la que desea recuperar.

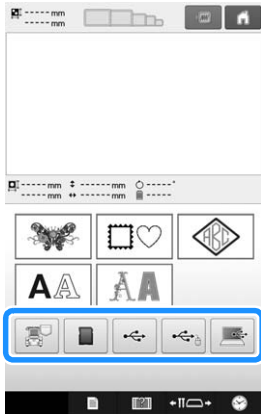

- 2 Toque la tecla del patrón que desee guardar.



Nota

- El diseño se visualizará en la pantalla.

- 3 Toque .



- 4 Seleccione la memoria que desea guardar.

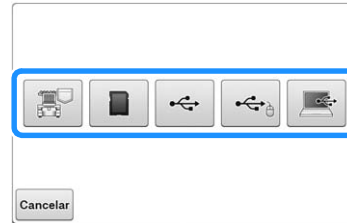

→ El patrón de bordado se guardará.



Nota

- Al guardar el patrón de bordado en un dispositivo USB/tarjeta SD, el patrón se guarda en la carpeta "bPocket".

Enviar patrones de bordado desde un ordenador a la máquina (función Link (Vínculo))

Esta máquina es compatible con la función Link (Vínculo). Esta función permite transferir patrones de bordado editados en el programa de edición de bordados proporcionado con la función Link (Vínculo), como PE-DESIGN NEXT o una versión posterior, desde un ordenador a varias máquinas de bordar. Pueden transferirse hasta 100 diseños de bordado a una máquina de bordar, y el estado del bordado de estos diseños puede verse en el monitor del ordenador. Utilice el cable USB incluido para conectar la máquina de bordar a un ordenador.

Operaciones disponibles con la función Link (Vínculo)

■ Envío de varios diseños de bordado a las máquinas de bordar conectadas

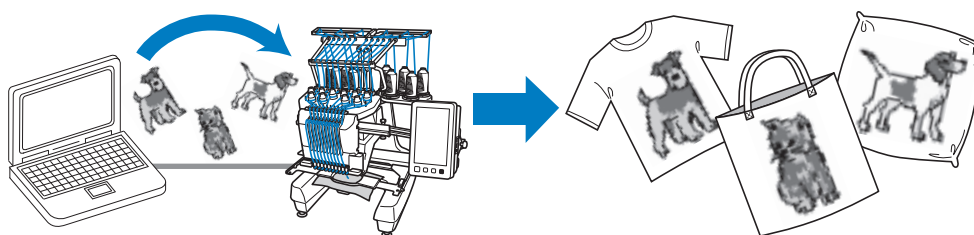

■ Comprobación del estado de costura de la máquina de bordar (este modelo) desde el ordenador

(Ejemplo de varias máquinas conectadas)

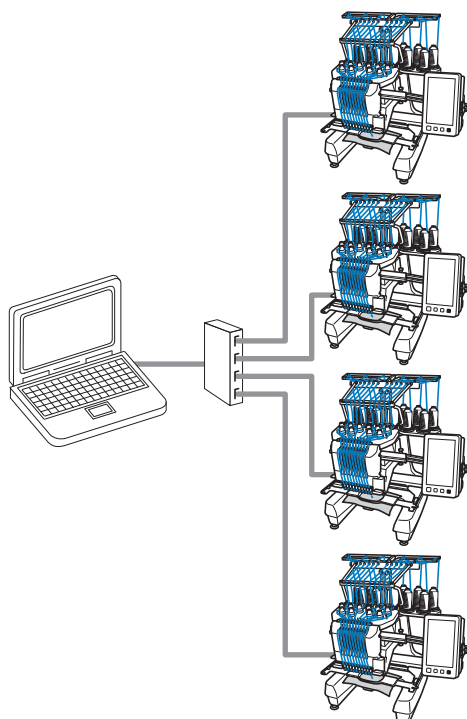

Recuerde



- Al conectar varias máquinas de bordar al ordenador, utilice un concentrador USB disponible en el mercado. Tenga en cuenta que se recomienda el uso de un concentrador USB autoalimentado. No utilice cables alargadores USB o cables repetidores. Si desea obtener más información sobre el uso del concentrador USB, consulte sus instrucciones de funcionamiento.

Bordado con la función Link (Vínculo)

En primer lugar, utilice el programa de edición de bordados para crear el diseño de bordado que desea enviar a la máquina de bordar.

Nota

- Los datos de bordado con formato PES (.pes) y con formato PEN (.pen) pueden bordarse utilizando la función Link (Vínculo).
- No se puede utilizar la función Link (Vínculo) con diseños de bordado grandes (divididos) o diseños de bordado para el bastidor jumbo (opcional).
- Coloque en la máquina de bordar el bastidor correspondiente al tamaño del diseño que va a enviar.

1 Toque  y, a continuación,  y  para ver la página 5 de la pantalla de ajustes.

2 Toque  para activar la función Link (Vínculo).

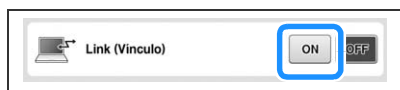

→ Cuando aparezca el mensaje siguiente, toque

.

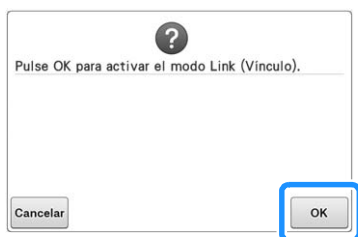

3 Apague la máquina.

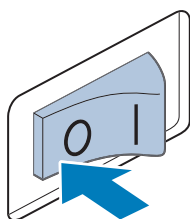

4 Utilice el cable USB incluido para conectar la máquina de bordar al ordenador.

- Cuando conecte la máquina de bordar al ordenador, asegúrese de utilizar las pinzas para cable USB incluidas. Si desea más información acerca del uso de las pinzas para cable USB, consulte la página 163.

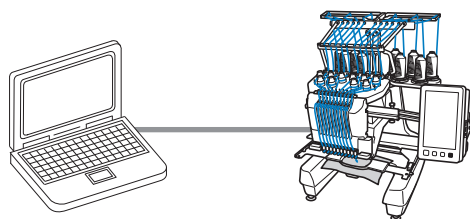

5 Encienda la máquina.

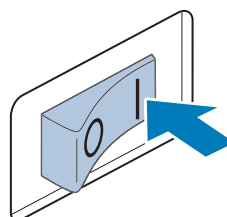

6 Utilizando el programa de edición de bordados que incluye la función Link (Vínculo), como PE-DESIGN NEXT o una versión posterior, envíe el patrón de bordado desde un ordenador a la máquina en el modo Link (Vínculo).

7 Cuando aparezca el mensaje siguiente, toque .

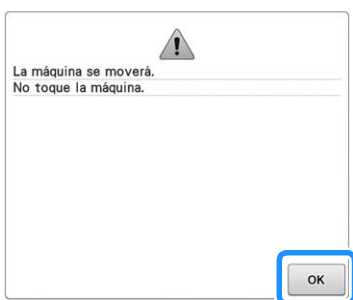

→ Aparecerá un mensaje en la pantalla LCD de la máquina mientras esta última se está conectando al ordenador.

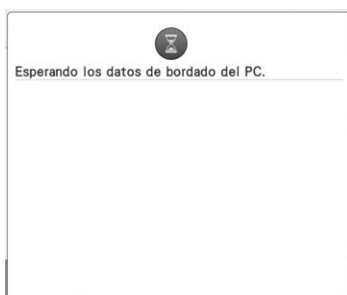

Nota

- Si desea obtener más información sobre el uso del programa de edición de bordados, consulte el manual de instrucciones correspondiente.



- * Este cuadro de diálogo Link (Vínculo) se encuentra en el software PE-DESIGN NEXT.
- Si aparece el mensaje de error siguiente, el tipo de bastidor instalado en la máquina no es compatible con el tamaño del diseño. Sustituya el bastidor por uno compatible con el tamaño del diseño.



8 Después de que la máquina abra el patrón de bordado, aparecerá la pantalla de bordado.

→ El diseño de bordado abierto aparece en la zona de visualización de diseños con el icono de la función Link (Vínculo).

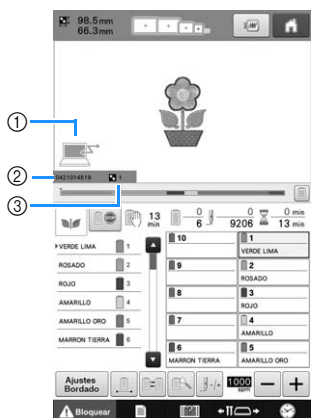

- ① Icono de la función Link (Vínculo)
 - ② ID de la máquina de 10 dígitos
 - ③ Número del diseño en la cola
- Toque para borrar el patrón.

Recuerde

- Mientras la máquina de bordar está conectada al ordenador, puede ver su estado utilizando una función del programa de edición de bordados. Si hay varias máquinas de bordar conectadas a la vez, compruebe el estado de las mismas utilizando el ID de la máquina de 10 dígitos que se muestra en la pantalla de la máquina. Puede ver la siguiente información desde el ordenador:
 - Número de la puntada que se está cosiendo y número total de puntadas del diseño
 - Información sobre los errores de costura

9 Para cambiar los ajustes de bordado del patrón de bordado abierto, toque .

- Toque cuando aparezca el mensaje siguiente.
- Toque para volver a la pantalla de bordado.

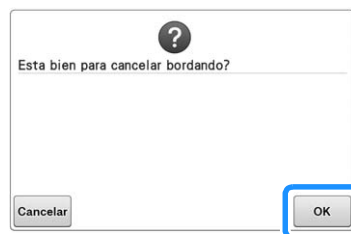

→ Aparecerá la pantalla de ajustes de bordado.

10 Una vez especificados los ajustes deseados, toque para volver a la pantalla de bordado.

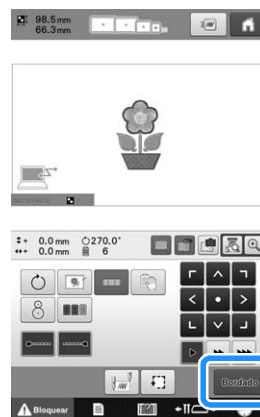

11 Para empezar a bordar, toque y, a continuación, el botón de "inicio/parar".

→ Tras finalizar el bordado, aparece el siguiente mensaje.



- 12** Para abrir otro patrón enviado desde el ordenador, toque  y, a continuación, repita el procedimiento desde el paso **8** para seguir bordando.

Para dejar de bordar o para volver a bordar el mismo patrón, toque .



Nota





- Los ajustes de la pantalla bordado especificados en el paso **10** se guardan aunque se haya tocado  para continuar cosiendo una vez finalizado el bordado.



Recuerde

- Si la máquina de bordar se apaga mientras está bordando, puede utilizarse la operación de reanudación la próxima vez que se encienda.

Desactivar la función Link (Vínculo)

- 1** Toque  y, a continuación,  y  para ver la página 5 de la pantalla de ajustes.
- 2** Toque  para desactivar la función Link (Vínculo).

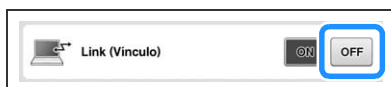

→ Cuando aparezca el mensaje siguiente, toque

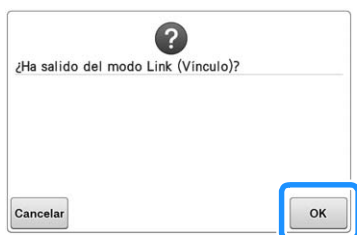

- 3** Apague la máquina.

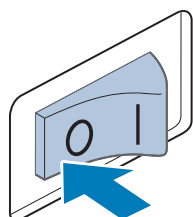

Editar el patrón de bordado (Pantalla de edición de patrones)

Los diseños pueden editarse desde la pantalla de edición de diseños y la pantalla de ajustes de bordado. En la pantalla de edición de diseños se pueden editar dibujos individuales y en la pantalla de ajustes de bordado, diseños completos. Los resultados de la edición del diseño pueden verse en la zona de visualización de diseños.

Aumento de la imagen del patrón en pantalla

El patrón se puede mostrar ampliado hasta el doble de su tamaño normal como máximo.

1 Toque .



→ La imagen ampliada del diseño se muestra en la pantalla.

2 Cada vez que pulsa  cambia el porcentaje de ampliación a 125%, 150% o 200%.

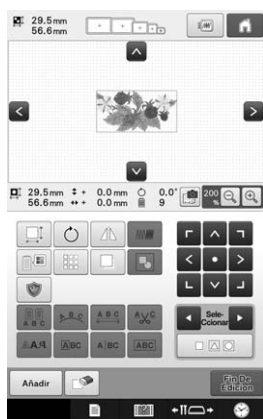

• Toque , ,  y  en la zona de visualización de patrones para ver la parte oculta del patrón.

Recuerde

- El área de visualización de patrones se puede mover incluso si se toca y se mueva un área en blanco.

3 Para recuperar el tamaño normal del patrón, siga pulsando  hasta que el porcentaje de ampliación sea del 100%.

Combinar patrones

Pueden combinarse fácilmente varios dibujos, como por ejemplo, diseños de bordado, costuras de encuadre, diseños de caracteres alfabéticos incorporados y diseños guardados en tarjetas de bordado.

1 Toque .



→ Aparecerá de nuevo la pantalla de selección del tipo de diseño.

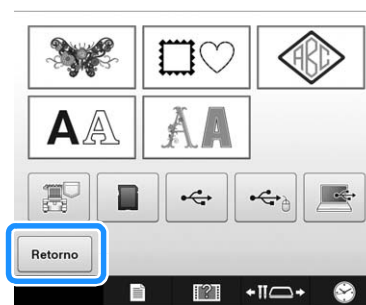

- Si ya no desea combinar patrones, toque  en la pantalla de selección del tipo de patrón. A continuación, aparecerá la pantalla de edición de diseños. Esta tecla no está disponible si no se ha seleccionado un diseño anteriormente.

2 Seleccione un diseño de bordado.

Seleccione el patrón que va a añadir como se describe en página 150 a 167.

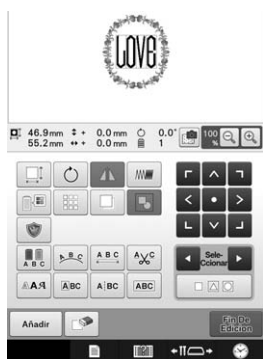

- Cuando se selecciona otro diseño, este se añade normalmente en el centro de la zona de visualización de diseños.

3 Repita los pasos 1 y 2 hasta seleccionar todos los diseños que desea combinar.

Recuerde

- Desde la pantalla de edición de diseños se pueden colocar dibujos individuales y realizar otras operaciones de edición. Puede realizar las operaciones de edición de la misma manera en la pantalla de edición de diseños, ya se muestre según se selecciona cada dibujo o después de haber seleccionado todos los dibujos que desea combinar.

Seleccionar el patrón que se va a editar

Si hay seleccionados varios diseños, puede elegir el diseño que va a editar.

1 Toque ◀ o ▶.

El diseño que se va a editar es el que aparece rodeado por un marco rojo.

Siga pulsando ◀ y ▶ hasta que el marco rojo rodee el diseño que desea editar.



- Los diseños se seleccionan en orden o en el orden contrario en el que se añadieron al diseño.

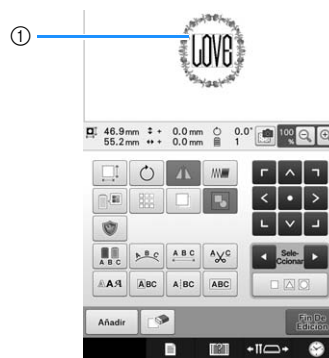

- ① Marco rojo que indica el diseño que se va a editar.

Recuerde

- Si aparecen varios diseños en la pantalla de edición de diseños, el procedimiento de edición básico es 1. seleccionar el diseño que se va a editar y, a continuación, 2. editar el diseño.

■ Seleccionar varios patrones a la vez

Pueden editarse varios patrones fácilmente, por ejemplo, al mover patrones que están combinados, si se seleccionan a la vez.

1 Toque [Múltiple Selección].



- Aparece la pantalla de selección múltiple.

- 2** Seleccione varios patrones arrastrando el dedo en la pantalla para crear un cuadro alrededor de los patrones que desee.

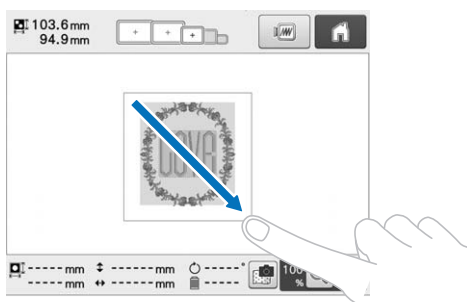

Recuerde

- Pueden seleccionarse o eliminarse la selección de varios patrones desde la pantalla de selección múltiple. Toque o para comprobar los patrones que se seleccionarán y, a continuación, toque .

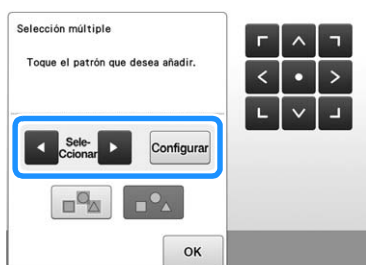

El patrón seleccionado se muestra rodeado por un cuadro rojo.

- Toque para seleccionar todos los patrones del área de visualización de patrones.
- Toque para deseleccionar todos los patrones seleccionados.
- Los patrones también pueden seleccionarse si se tocan en la pantalla.
- Cuando se visualiza la pantalla de selección múltiple, los patrones se pueden mover con .

- 3** Toque para volver a la pantalla de edición de patrones.

- Los distintos patrones seleccionados quedan rodeados con un cuadro rojo.

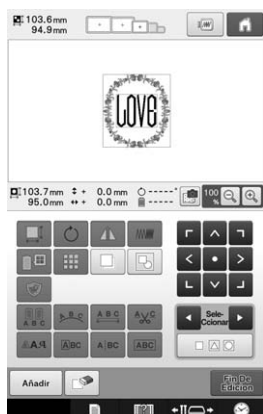

Agrupar varios patrones seleccionados

Si los distintos patrones seleccionados en "Seleccionar varios patrones a la vez" en la página 175 se agrupan, podrán editarse como un único patrón.

- 1** Toque para cambiar a .

→ Los patrones seleccionados se agrupan.

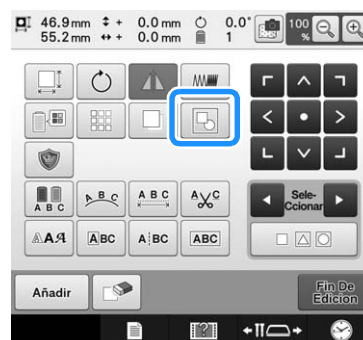

- Toque para desagrupar los patrones. Si hay varios grupos de diseños, se desagrupará el grupo de diseños seleccionado.

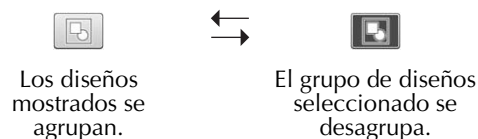

Mover un patrón

Determine la parte del bastidor dónde se va a bordar el diseño. Si hay varios dibujos combinados, mueva cada uno para disponer el diseño.

- 1** Pulse la tecla de la dirección hacia dónde desea mover el diseño.



→ El diseño se mueve en la dirección de la flecha de la tecla.

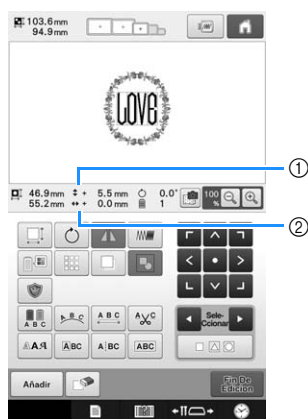

- ① Muestra la distancia que se ha movido en vertical desde el centro.
- ② Muestra la distancia que se ha movido en horizontal desde el centro.

Recuerde

- Si desea agrupar patrones combinados, consulte “Agrupar varios patrones seleccionados” en la página 176.
- Para que el diseño vuelva a la posición que tenía antes de moverlo (centro del bastidor de bordado), pulse .

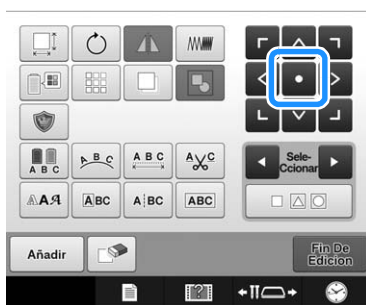

El diseño también se puede mover arrastrándolo. Si se encuentra conectado un ratón USB, muévelo para colocar el puntero sobre el diseño deseado y, a continuación, con el botón izquierdo del ratón pulsado, arrastre el diseño. El diseño también se puede arrastrar seleccionándolo directamente en la pantalla con el dedo o el lápiz.

Recuerde

- También se puede mover el diseño pulsando las teclas de dirección en las pantallas que aparecen cuando se pulsa cualquiera de las otras teclas de edición.
- Las teclas de dirección que aparecen en la pantalla de ajustes de bordado permiten mover el bastidor para seleccionar la posición de bordado.
- El patrón también se puede mover a la posición deseada arrastrándolo con el dedo.

Invertir un patrón en sentido horizontal

1 Toque  para cambiar a .



→ El diseño se invierte en horizontal.

- Cada vez que se pulsa la tecla se activa o desactiva el ajuste.



Inversión horizontal
desactivada



Invertido horizontal-
mente

Cambiar el tamaño de un patrón (modo de cambio de tamaño normal)

El tamaño del diseño se puede aumentar o disminuir entre 90% y 120% de su tamaño original.

1 Toque .





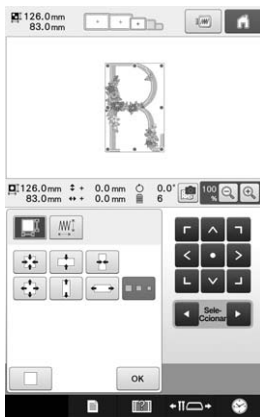

- Aparece la pantalla siguiente.
- El controlador de giro de patrón aparece en la pantalla. El patrón se puede girar mientras cambia de tamaño. Si desea más información acerca de cómo girar el patrón, consulte "Ajustar el ángulo" en la página 99.











Ejemplo: Ángulo original



-  Reduce sin cambiar la proporción entre altura y anchura.
-  Reduce sólo en dirección vertical.
-  Reduce sólo en dirección horizontal.
-  Aumenta sin cambiar la proporción entre altura y anchura.
-  Aumenta sólo en dirección vertical.



-  Aumenta sólo en dirección horizontal. 
-  Modo de cambio de tamaño normal
Amplía/reduce sin cambiar el número de puntadas.
-  Modo Recalculador de puntadas
Amplía/reduce manteniendo la densidad del hilo.
-  Selección de patrón
Selecciona el patrón cuyo tamaño desea cambiar.
-  Mueve el diseño en la dirección de la flecha de la tecla.
-  Pulse esta tecla para volver el diseño a su tamaño original.
-  OK
Cierra la pantalla.
-  Sólo está disponible con patrones de caracteres.
Pulse esta tecla para cambiar el tamaño del patrón de caracteres.

2 Si no está seleccionado, toque .

Si se selecciona un patrón nuevo,  se selecciona. Simplemente continúe con el paso 3.

3 Toque las teclas para ajustar el patrón al tamaño deseado.

Cada vez que se pulsa una tecla aumenta o disminuye el tamaño del diseño.

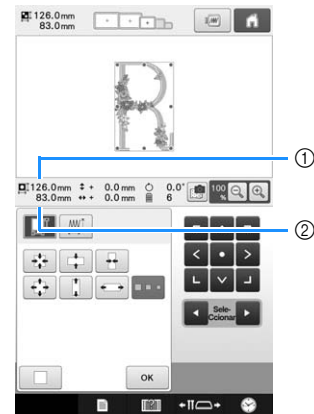

Después de pulsar una tecla para cambiar el tamaño del diseño, este se muestra en pantalla.

- Longitud vertical
 - Anchura horizontal
- El tamaño que se puede aumentar el diseño depende del carácter o dibujo.
 - Según el carácter o dibujo, si se gira 90 grados puede aumentar incluso más.
 - Si se gira el diseño, pueden intercambiarse las direcciones vertical y horizontal.
 - Para que el patrón vuelva a su tamaño original, toque .

4 Si es necesario, pulse las teclas de dirección para ajustar la posición del diseño.

(Si desea más información, consulte la página 176).

5 Tras realizar los cambios deseados, pulse

OK .

→ Vuelve a aparecer la pantalla de edición de diseños.

! PRECAUCIÓN

- Después de cambiar el tamaño del diseño, compruebe los iconos de los bastidores de bordado que se pueden utilizar y utilice sólo los bastidores indicados. Si utiliza otro distinto de los indicados, el pie prensatela podría golpear el bastidor y causar lesiones.

Cambiar el tamaño del patrón manteniendo la densidad del hilo deseada (recalculador de puntadas)

En la pantalla de edición de bordado, es posible cambiar el tamaño del patrón manteniendo la densidad del hilo deseada.

Con esta función, el tamaño del patrón aumentará o disminuirá en una proporción mayor que con la función normal.



Nota

- No es posible cambiar el tamaño de patrones con un gran número de puntadas (aprox. 100 001 o más) manteniendo la densidad del hilo deseada. El límite máximo de número de puntadas varía según el tamaño de los datos del patrón.
- Si se utiliza esta función, la densidad del hilo se mantiene al aumentar/reducir el tamaño del patrón. No obstante, el patrón del punto de entrada de la aguja no se mantiene totalmente. Utilice el modo de cambio de tamaño normal  según los resultados que obtenga en el bordado de prueba.

1 Pulse .



→ Aparecerá la siguiente pantalla. (Consulte la página 178)

2 Pulse para acceder al modo Recalculador de puntadas (.

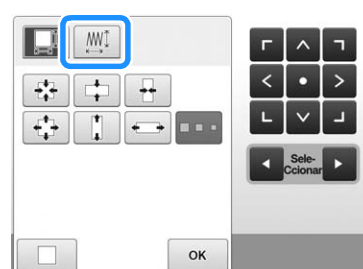

Recuerde

- El Recalculador de puntadas no puede utilizarse si no aparece .

3 Cuando aparezca el mensaje siguiente, toque .

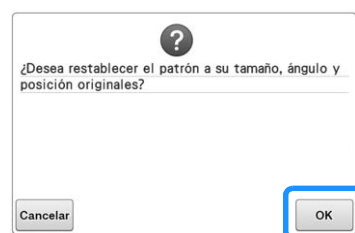

→ El patrón volverá a su tamaño, ángulo y posición originales que tenía antes de editarlo.

4 Seleccione cómo desea cambiar el tamaño del patrón. (Consulte la página 178).

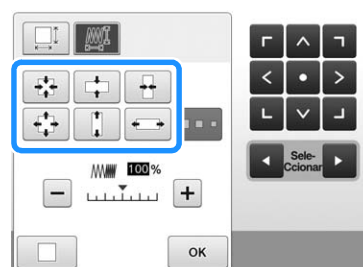

Recuerde

- En el modo Recalculador de puntadas, el patrón se puede reducir/ampliar entre un 60% y un 120%.
- Es posible cambiar la densidad del hilo utilizando la barra de escala de densidad. Puede especificar un ajuste entre 80% y 120% en incrementos de 5%.

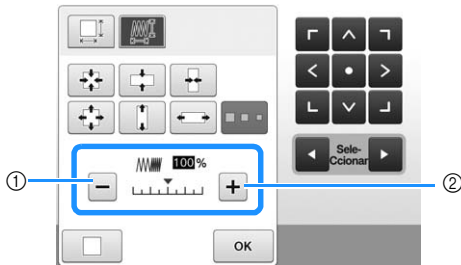

- ① Toque **-** para disminuir la densidad del patrón.
- ② Toque **+** para aumentar la densidad del patrón.

5 Pulse **OK**.

Nota

- Según el patrón de que se trate, puede que no sea posible bordar con la densidad de hilo adecuada. Antes de comenzar el proyecto, asegúrese de bordar una muestra de prueba en un retal que sea igual que la tela que vaya a emplear en el proyecto y utilizando la misma aguja e hilo de bordar.
- Si aumenta el tamaño del patrón y queda hueco entre las puntadas, puede obtener mejores resultados aumentando la densidad del hilo.
- Si reduce el tamaño del patrón y la costura es demasiado gruesa, puede obtener mejores resultados reduciendo la densidad del hilo.

⚠ PRECAUCIÓN

- Dependiendo del patrón, la costura puede enredarse o la aguja puede romperse cuando se reduce el tamaño del patrón. En tal caso, aumente ligeramente el tamaño del patrón.
- Después de cambiar el tamaño del diseño, compruebe los iconos de los bastidores de bordado que se pueden utilizar y utilice sólo los bastidores indicados. Si utiliza otro distinto de los indicados, el pie prensatela podría golpear el bastidor y causar lesiones.

Girar un patrón

El patrón se puede girar en cualquier dirección en el ángulo que desee.

1 Toque .



→ Aparece la pantalla siguiente.

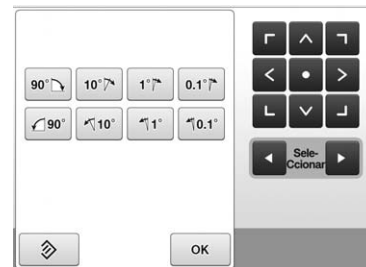

- Si desea más información acerca de cada tecla, consulte "Ajustar el ángulo" en la página 99.

2 Pulse las teclas para ajustar el diseño al ángulo deseado.

El diseño gira un poco cada vez que se pulsa una tecla.

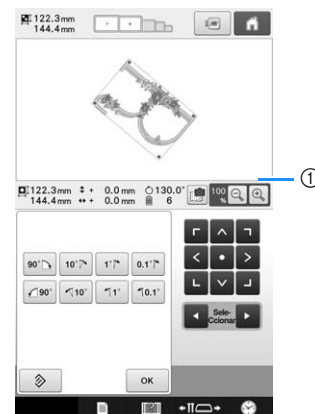

- ① Muestra el ángulo del diseño después de pulsar una tecla para cambiarlo.
- Para que el patrón vuelva a su ángulo original, toque .

3 Si es necesario, pulse las teclas de dirección para ajustar la posición del diseño.

(Si desea más información, consulte la página 176).

4 Tras realizar los cambios deseados, pulse

OK .

→ Vuelve a aparecer la pantalla de edición de diseños.

! PRECAUCIÓN

- Después de cambiar el ángulo del diseño, compruebe los iconos de los bastidores de bordado que se pueden utilizar y utilice sólo los bastidores indicados. Si utiliza otro distinto de los indicados, el pie prensatela podría golpear el bastidor y causar lesiones.

Recuerde

- Si se utiliza  en la pantalla de ajustes de bordado, se puede girar todo el patrón combinado. (Si desea más información, consulte "Girar todo el patrón" en la página 201).
- Si el diseño es demasiado grande o está demasiado cerca del borde del área de bordado, ninguna de las opciones de giro podrían aplicarse.

Cambiar la distribución del texto de un carácter

Los caracteres pueden disponerse en una línea horizontal, en una inclinación o en un arco.

1 Toque .



→ Aparece la pantalla siguiente.

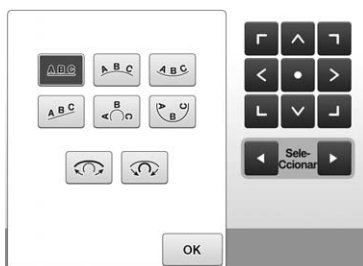



- Si desea más información acerca de cada tecla, consulte "Cambio de la disposición del texto" en la página 158.

2 Pulse la tecla correspondiente a la disposición de texto deseada.

3 Después de seleccionar la disposición de texto deseada, puede ajustar el ángulo de curvatura de la curva. Si es necesario, toque y para ajustar el ángulo de curvatura de la curva.

Recuerde

- Al seleccionar ,  y  cambian a  y . Puede aumentar o disminuir la inclinación.

4 Si es necesario, pulse las teclas de dirección para ajustar la posición del diseño.

(Si desea más información, consulte la página 176).

5 Tras realizar los cambios deseados, pulse

OK .

→ Vuelve a aparecer la pantalla de edición de diseños.

Recuerde

- En este punto puede cambiar la distribución del texto especificada cuando seleccionó el carácter en página 158.

Cambiar el espacio entre caracteres

El espacio entre caracteres puede hacerse más ancho o más estrecho.

1 Toque .



→ Aparece la ventana de espacio entre caracteres.

2 Pulse las teclas para ajustar los caracteres al espacio deseado.

Cada vez que se pulsa una tecla aumenta o disminuye ligeramente el espacio entre caracteres.

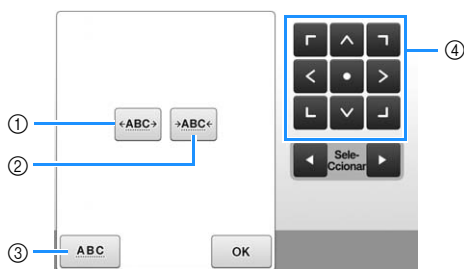

- 1 Aumenta el espacio entre caracteres por igual.
- 2 Disminuye el espacio entre caracteres por igual.
- 3 Selecciona el espacio estándar entre caracteres (espacio original).
- 4 Mueve el diseño en la dirección de la flecha de la tecla.

3 Si es necesario, pulse las teclas de dirección para ajustar la posición del diseño.

(Si desea más información, consulte la página 176).

4 Tras realizar los cambios deseados, pulse



Separar patrones de caracteres combinados

Los diseños de caracteres combinados pueden separarse para ajustar el espacio entre caracteres o para editar de forma independiente los diseños una vez introducidos todos los caracteres.

1 Toque .



→ Aparecerá la siguiente pantalla.

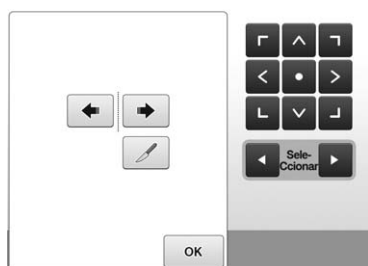

2 Utilice para seleccionar dónde se va a separar el patrón y, a continuación, toque para separarlo. Para este ejemplo, el patrón se separará entre las letras "T" y "a".

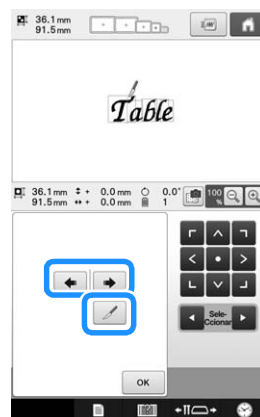

3 Utilice para seleccionar un patrón y, a continuación, utilice para ajustar el espacio entre caracteres.

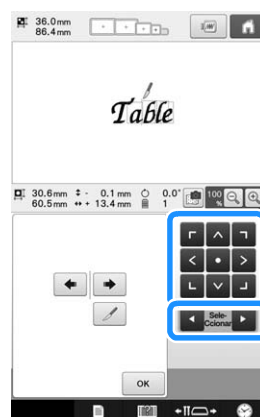

4 Toque .

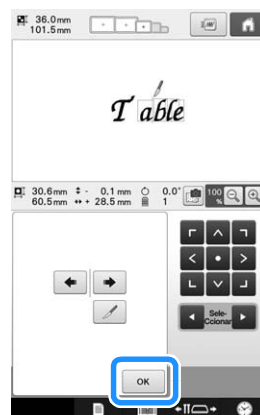

Cortar los hilos entre caracteres

Si se ajusta la máquina para cortar los hilos entre caracteres, los saltos de puntada entre los caracteres se reducen, así como los procedimientos necesarios después del bordado. Sin embargo, el tiempo de bordado aumentará si se cortan los hilos entre cada uno de los caracteres.

1 Toque  para cambiar a .

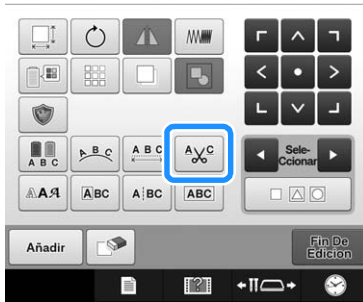

- Cada vez que se pulsa la tecla se activa o desactiva el ajuste.



Combinar los patrones de caracteres separados

Se pueden combinar dos líneas independientes de patrones de caracteres. Los caracteres se pueden alinear en el orden especificado. No se pueden combinar las líneas de patrones de caracteres si el texto contiene un salto de línea usando la función de Salto de línea.

1 Toque .



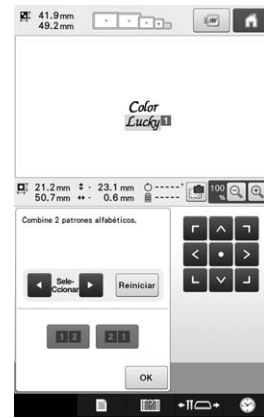

→ Aparecerá la siguiente pantalla.



Recuerde

- El carácter seleccionado se asigna como Número 1.

2 Seleccione el grupo de patrones de caracteres que desea combinar.

- Puede seleccionar los patrones tocándolos en la pantalla o puede tocar  o  para comprobar los patrones que se seleccionarán y, finalmente, toque

.



→ Los números 1 y 2 se asignan temporalmente a los patrones.

3 Toque  o  para seleccionar el orden de los 2 patrones.

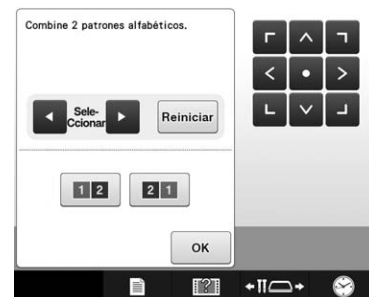

- 4 Toque  para volver a la pantalla anterior.



Especificar texto multicolor

Los caracteres de patrón alfabético seleccionados en página 155 se ajustan en negro. Puede cambiarse el color de los caracteres con la tecla de cambio de color del hilo; sin embargo, para cambiar el color de caracteres individuales, pulse la tecla multicolor para activarla y, a continuación, especifique el color para cada carácter.

- 1 Toque  para cambiar a .



- Cada vez que se pulsa la tecla se activa o desactiva el ajuste.

  
 Texto multicolor desactivado Texto multicolor activado



- Si desea obtener más información sobre cómo cambiar los colores, consulte "Cambiar los colores del patrón" en la página 185.

Cambiar el tipo de letra

En la pantalla de edición de patrones, se puede cambiar la fuente utilizada en el patrón seleccionado.

- 1 Toque .



- 2 Utilice   para seleccionar el patrón de caracteres cuya fuente cambiará y, a continuación, seleccione la fuente que desea.

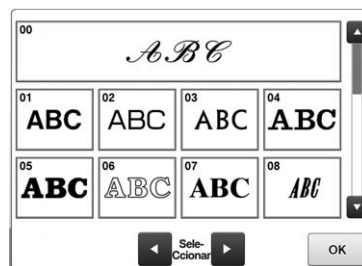

- 3 Toque .

Cambiar la fuente y el tamaño de caracteres individuales

Se puede cambiar la fuente y el tamaño de los caracteres individuales de un patrón de caracteres.

- 1 Toque .



- 2 Toque  para seleccionar el carácter individual que desea editar.

- 3 Seleccione el tamaño de carácter que desee en .

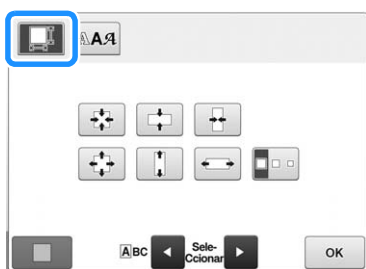

- 4 Toque , y a continuación, seleccione la fuente que desee.

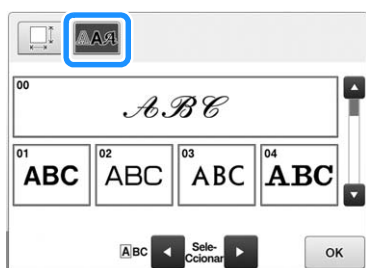

- 5 Toque .

Cambiar la densidad del hilo (solo para algunos caracteres y patrones de marcos/escudos)

Puede cambiarse la densidad del hilo para algunas costuras de caracteres y de encuadre.

Puede especificar un ajuste entre 80% y 120% en incrementos de 5%.

- 1 Toque .



→ Aparece la pantalla siguiente.

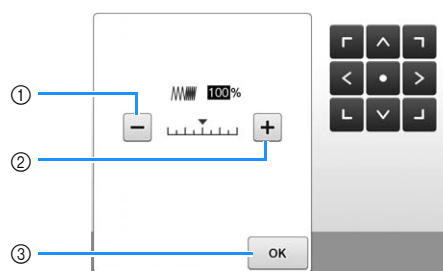

- ① Selecciona una densidad de hilo menor
② Selecciona una densidad de hilo mayor
③ Toque esta tecla para cerrar esta pantalla.

■ Selecciona una densidad de hilo mayor/menor



- 2 Pulse las teclas para seleccionar la densidad de hilo que desee.

Cada vez que pulsa una tecla aumenta o disminuye un poco la densidad del hilo.

- Para volver a la densidad de hilo original (estándar), seleccione "100%".

- 3 Tras realizar los cambios deseados, pulse .

→ Vuelve a aparecer la pantalla de edición de diseños.

Cambiar los colores del patrón

Puede cambiar los colores del diseño y verlos en una vista preliminar en pantalla.

Al cambiar los colores del diseño, puede ver el mismo diseño de varias maneras.

Si los colores de hilos están registrados en una tabla de hilos de color y si ha utilizado la tabla para cambiar el color, los carretes de hilo pueden asignarse a los colores de hilo que tiene.

Asimismo, el diseño mostrado en la pantalla aparecerá con colores que casi son iguales que los colores de hilos reales.

Con esta operación cambiará los colores de todos los diseños, no sólo los del diseño que está editando.

1 Toque .



→ Aparece la pantalla de la tabla de 64 hilos de bordado.

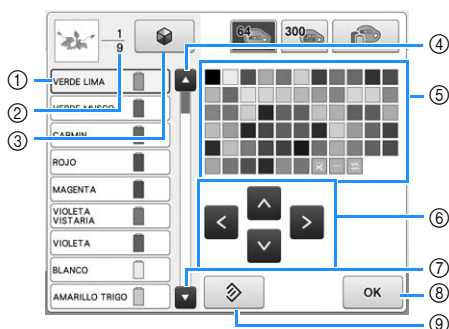

- ① El color de hilo rodeado por un cuadro azul en la pantalla de secuencia de colores del hilo es el color que está cambiando.
- ② Muestra el número de cambios de color del hilo. El valor superior muestra la posición en el orden de costura del color situado en primer lugar en la pantalla de secuencia de colores del hilo, y el valor inferior muestra el número total de cambios de color del hilo.
- ③ Utilizar la función Mezcla de colores. Seleccione la combinación de colores que desee en las nuevas combinaciones de colores que se sugieren para cambiar el tono general del patrón. (Consulte "Encontrar nuevas combinaciones de colores con la función mezcla de colores" en la página 187).
- ④ Selecciona el color anterior en la pantalla de secuencia de colores del hilo.
- ⑤ Tabla de colores de hilo
Seleccione un color de esta tabla.
- ⑥ Utilice estas teclas para seleccionar un color de la tabla de colores de hilo.
- ⑦ Selecciona el color siguiente en la pantalla de secuencia de colores del hilo.
- ⑧ Toque esta tecla después de seleccionar un color.
- ⑨ Pulse esta tecla para volver al color original.

2 Desde la pantalla de secuencia de colores del hilo, seleccione el color del hilo cuyo color desea cambiar.

- Si no aparece el color del hilo que desea, utilice la barra de desplazamiento de la derecha para visualizarlo.

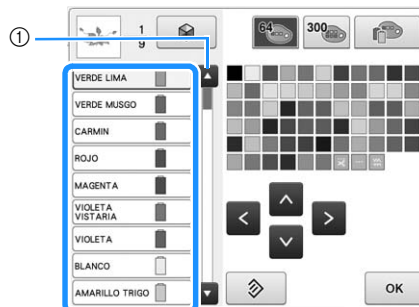

- ① Barra de desplazamiento

Recuerde

- La parte del patrón cuyo color de hilo desea cambiar puede seleccionarse directamente en el patrón.

3 Toque , , y o toque directamente el color que desea para seleccionar el nuevo color de la paleta.

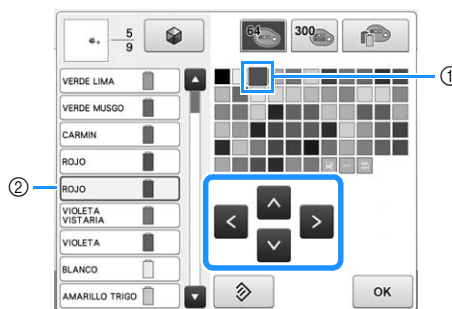

- ① El color seleccionado es el que aparece ampliado.
- ② Muestra el nombre del color de hilo seleccionado
→ En la zona de visualización de diseños, cambia el color de la parte seleccionada del diseño.

4 Toque .

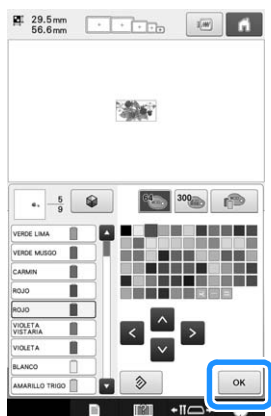

- Se confirma el cambio de color.
- Vuelve a aparecer la pantalla de edición de diseños.

Recuerde

- Puede cambiar la tabla de colores de hilo a una tabla de hilos personalizados que muestre los colores de hilo que tiene. (Consulte “Crear una tabla de hilos preferidos” en la página 195).

Encontrar nuevas combinaciones de colores con la función mezcla de colores

■ Función Mezcla de colores

Con la función Mezcla de colores, la máquina sugiere nuevas combinaciones de colores para el patrón de bordado seleccionado. Una vez seleccionado el efecto deseado desde una de las cuatro combinaciones de colores disponibles (“Aleatorio”, “Intenso”, “Gradación” y “Suave”), se visualiza la muestra para el efecto seleccionado.

1 Pulse .

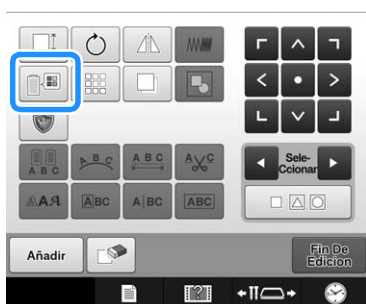

- Aparece la pantalla de cambio de color del hilo.

2 Pulse .



Nota

- Esta función puede no estar disponible dependiendo del patrón seleccionado (p.ej. un patrón de bordado de bordes). Si la tecla de mezcla de colores aparece atenuada, seleccione otro patrón.
- Si no ha creado ninguna tabla de hilos preferida, la tecla de mezcla de colores aparecerá atenuada. En ese caso, utilice en su lugar la tabla de hilos (64 colores) o bien cree colores en la tabla de hilos personalizada. Consulte “Crear una tabla de hilos preferidos” en la página 195

3 Seleccione el grupo de colores que desea utilizar.

- Puede seleccionar la función mezcla de colores desde los siguientes grupos de colores. ① Colores del hilo actuales en el portaconos, ② tabla de hilos (64 colores: tabla de colores predefinida) y ③ tabla de hilos preferidos (300 colores: tabla de colores que puede ajustar de la forma deseada). Ajustando los colores del hilo de bordar para la marca utilizada en la tabla de hilos personalizada, puede crear su patrón de bordado con sus propios colores de hilo.

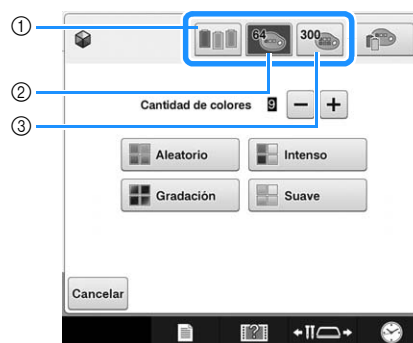

4 Seleccione el número de colores que desea utilizar y luego seleccione el efecto deseado.



- ① Número de colores que desea utilizar en el patrón
- ② Efectos para las combinaciones
 - Cuando "Aleatorio" o "Gradación" estén seleccionados, siga las instrucciones de la sección "Cuando se selecciona "Aleatorio" o "Gradación"" en la página 189.



Nota

- No puede seleccionar más colores de hilo que el número indicado en el grupo de colores seleccionado.

Recuerde

- La selección del número deseado de colores debe permanecer dentro del intervalo del número de cambios de hilo para el patrón seleccionado.
- Cuando utilice esta función con el patrón de los datos PES recuperados en la máquina y el "Código de hilo "PES"" ajustado a "ON" en la pantalla Ajustes, no se utilizarán los colores del hilo que no se encuentren en la tabla de hilos de la máquina para crear las combinaciones de colores. Puede obtener las combinaciones de colores utilizando todos los colores de hilo en el patrón seleccionado ajustando "Código de hilo "PES"" a "OFF" en la pantalla Ajustes. (Consulte "Seleccionar la información de color de hilo para datos en formato "PES"" en la página 226).

5 Pulse la combinación de colores deseada a partir de las muestras.

* Toque **Actualizar** para visualizar las nuevas combinaciones.



- ① Tóquelo para revisar las combinaciones anteriores después de tocar **Actualizar**.



Nota

- Pueden revisarse un máximo de 10 páginas de combinaciones. Después de 10 páginas de combinaciones, se borrará la página más antigua cada vez que toque **Actualizar**.

6 Pulse **Configurar** para seleccionar la combinación de colores visualizada.

- * Toque **Cancelar** para volver a la pantalla anterior.
- * Puede continuar seleccionando combinaciones de colores desde la página seleccionada antes de tocar **Configurar**.
- * Toque **◀** o **▶** para visualizar las otras combinaciones de colores.



→ Vuelve a aparecer la pantalla de cambio de color del hilo.



Nota

- En esta función no pueden cambiarse los siguientes ajustes de la pantalla de ajustes;
 - Selección de la marca del color de hilo
 - Ajuste de aguja reservada
 - Ajuste "Código de hilo "PES""

■ Cuando se selecciona “Aleatorio” o “Gradación”

1 Toque **Auto** **Manual** para seleccionar el modo de paleta de hilo deseada.

→ Si no desea seleccionar los colores de hilo que se van a utilizar, seleccione “Auto”.

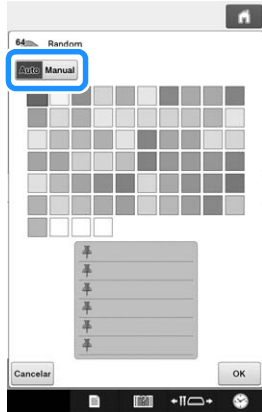

Con “Aleatorio”

Se pueden fijar hasta seis colores de hilo.

Se creará una combinación de colores aleatoria a partir de los colores fijados.

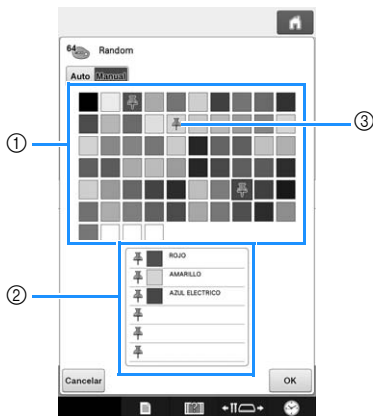

- ① Seleccione los colores de hilo en la paleta.
- ② Los colores de hilo seleccionados aparecerán en la lista.
- ③ Aparecerá una chincheta en los colores utilizados para la combinación de colores. Toque el color fijado dos veces para que deje de estar fijado.

Con “Gradación”

Sólo se puede seleccionar un color de hilo.

Se creará un degradado con el color seleccionado.

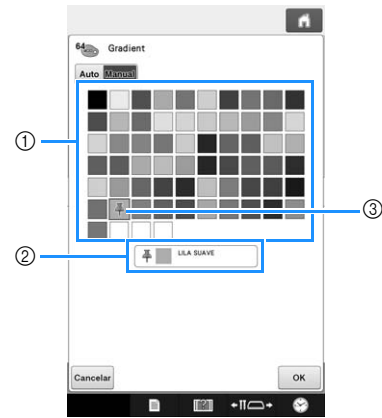

- ① Seleccione el color de hilo en la paleta.
- ② El color de hilo seleccionado aparecerá en la lista.
- ③ Aparecerá una chincheta en el color utilizado en la combinación de colores. Toque el color fijado dos veces para que deje de estar fijado.

2 Toque **OK**.

→ La imagen de muestra se muestra con la combinación de colores creada.

- Continúe con el paso **5** de la página 188.

Clasificar el color del hilo

Puede bordar y sustituir el carrete de hilo un número mínimo de veces.

Antes de comenzar a bordar, toque  en la pantalla de ajustes del bordado para cambiar el orden de bordado y ordenarlo según el color del hilo.

Pantalla de bordado



Pantalla de ajustes del bordado

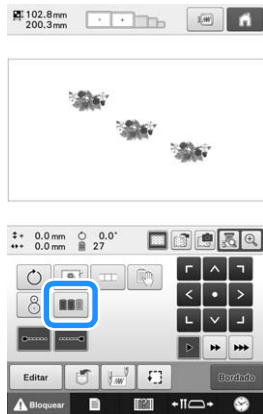

Pantalla de bordado

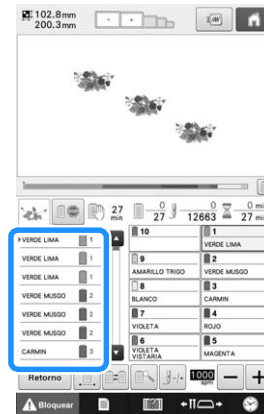

El orden de los colores de bordado se redistribuye y se clasifica según el color del hilo.

Toque  para cancelar la clasificación de color y bordar con el orden de los colores de bordado.



Nota

- Esta función no está disponible para diseños superpuestos.

Crear patrones repetidos

Con la función de borde puede crear puntadas utilizando patrones repetidos.

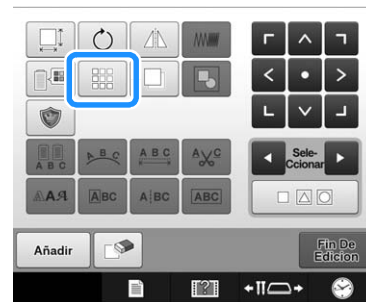

1 Toque .



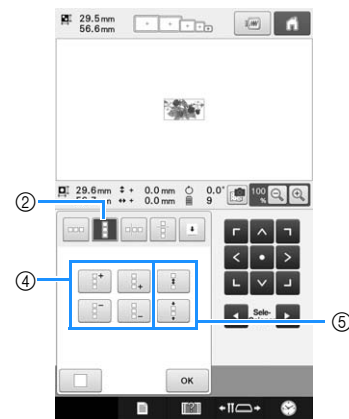
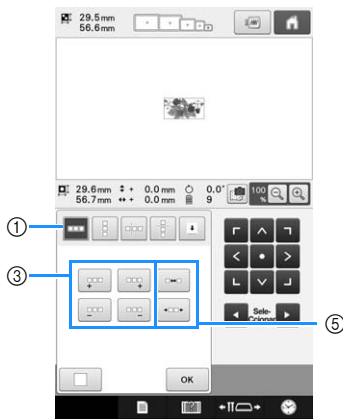

2 Seleccione la dirección en la que se repetirá el diseño.





- ① Dirección horizontal
 - ② Dirección vertical
 - ③ Teclas de repetición y borrado en horizontal
 - ④ Teclas de repetición y borrado en vertical
 - ⑤ Teclas de espacio
- El indicador de dirección del diseño cambiará dependiendo de la dirección seleccionada.

3 Utilice  para repetir el patrón en la izquierda y  para repetir el patrón en la derecha.

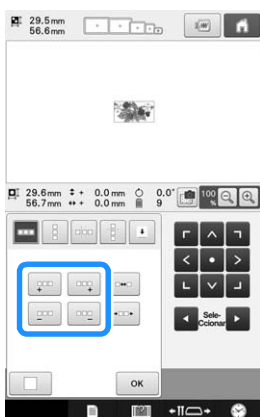
- Para borrar el patrón de la izquierda, toque .
- Para borrar el patrón de la derecha, toque .



4 Ajuste el espacio del patrón repetido.

- Para ampliar el espacio, pulse .
- Para reducir el espacio, pulse .



- ① Pulse  para convertir un diseño repetido en un diseño individual.

 **Recuerde**

- Sólo puede ajustar el espacio de los diseños incluidos en el marco rojo.

5 Finalice los diseños repetidos repitiendo los pasos del 2 al 4.

6 Tras realizar los cambios deseados, pulse .

Vuelve a aparecer la pantalla de edición de diseños.

 **Recuerde**

- Cuando hay dos o más patrones, todos los patrones se agruparán como uno solo en el marco rojo.

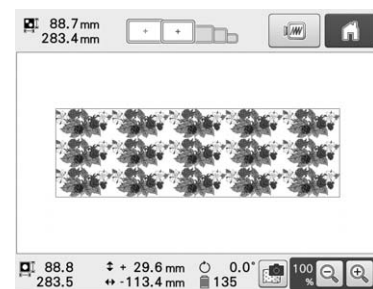



- Al cambiar la dirección en la que se repetirá el patrón, todos los patrones incluidos en el bastidor rojo se agruparán automáticamente como una unidad de repetición. Consulte la sección siguiente para obtener información acerca de cómo repetir un solo elemento de un diseño repetido.



■ Repetición de un solo elemento de un diseño repetido

Mediante el uso de la función de corte, puede seleccionar un solo elemento de un diseño repetido y repetir sólo ese elemento. Esta función permite crear diseños repetidos complejos.

1 Elija la dirección en la que se cortará el diseño repetido.

- Toque  para cortar horizontalmente.
- Toque  para cortar verticalmente.

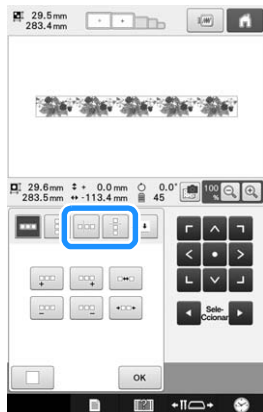

→ El indicador de dirección del diseño cambiará dependiendo de la dirección seleccionada.

2 Utilice y para seleccionar la línea de corte.

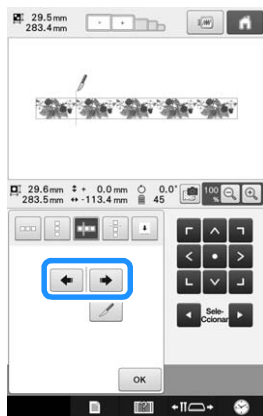

→ La línea de corte se moverá.

3 Toque .

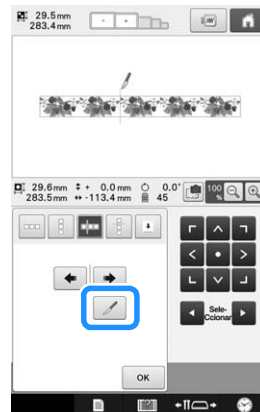

→ El diseño repetido se dividirá en elementos separados.

4 Toque .

5 Utilice y para seleccionar el elemento a repetir.

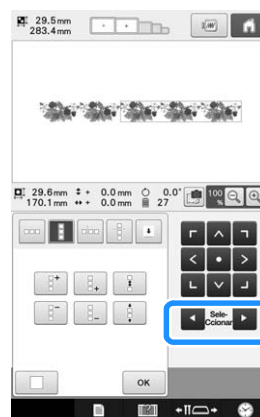

6 Repita el elemento seleccionado.

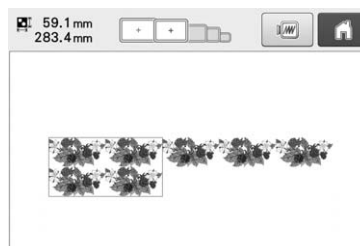

7 Tras realizar los cambios deseados, pulse

OK .

Vuelve a aparecer la pantalla de edición de diseños.



Nota

- Una vez cortado un diseño repetido en elementos diferentes, no puede volver al diseño repetido original.
- Cada elemento puede editarse por separado en la pantalla de edición. Consulte “Seleccionar el patrón que se va a editar” en la página 175.

■ Asignación de marcas de hilo

Mediante la costura de marcas de hilo, podrá fácilmente alinear diseños al coser una serie. Cuando se ha finalizado la costura en un diseño, se coserá una marca de hilo con forma de flecha utilizando el hilo final. Al coser una serie de diseños, utilice la punta de esta flecha para colocar los diseños siguientes que se van a coser.



Recuerde

- Al coser repetidamente diseños individuales, pueden coserse marcas de hilo alrededor sólo del perímetro del diseño.

1 Toque .

2 Toque .

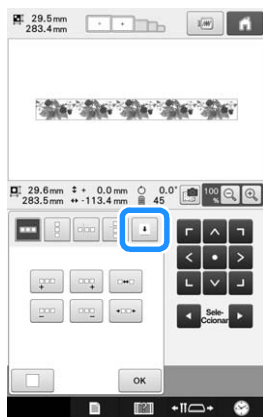



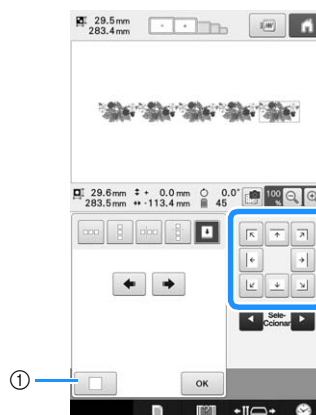

3 Toque para seleccionar la marca de hilo que se coserá.



- ① Pulse esta tecla para cancelar el ajuste de marca de hilo.



Recuerde

- Si hay dos o más elementos, use  y  o  y  para seleccionar el patrón al que desea asignar una marca de hilo.

4 Toque .



Nota

- Si el patrón de borde combinado se gira en la pantalla de ajustes del bordado, la marca del hilo se eliminará.

■ Bordar el patrón varias veces

Después de crear el diseño repetido, vuelva a colocar el bastidor de bordado y continúe cosiendo el siguiente diseño.



Recuerde

- El bastidor de bordado opcional hace que resulte más sencillo volver a colocar el tejido sin retirar el bastidor de bordado de la máquina.

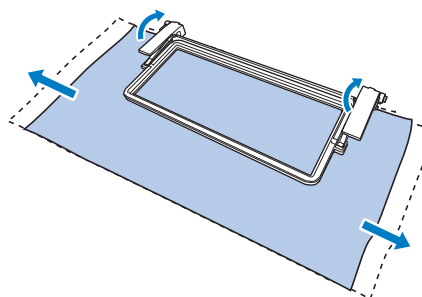

1 Cree el diseño repetido con la marca de hilo en el centro del final del diseño.

Consulte "Asignación de marcas de hilo" en la página 193.

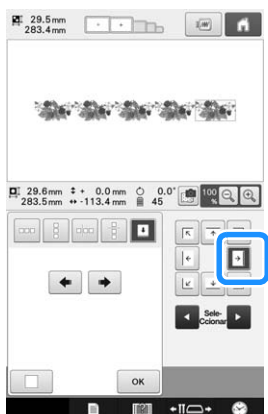

2 Toque **OK** y, a continuación, **Bordado**.

3 Para empezar a bordar, toque **Bloquear** y, a continuación, el botón de "inicio/parar".

→ Una vez finalizado el bordado, la marca de hilo se cose con el último color de hilo.



4 Retire el bastidor de bordado.

5 Vuelva a colocar el tejido en el bastidor de bordado.

Nota

- Ajuste la posición del tejido de forma que la zona de bordado del siguiente diseño quede dentro de la zona de bordado de la hoja de bordado.

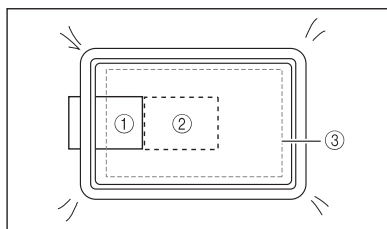

- ① Diseño bordado en primer lugar
- ② Posición del diseño que se bordará a continuación
- ③ Zona de bordado de la hoja de bordado

6 Coloque el bastidor de bordado en la máquina y, a continuación, toque  en la pantalla de ajustes de bordado.

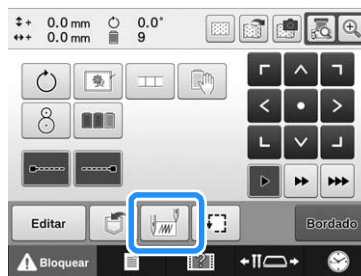

7 Toque  para ajustar el punto de inicio en el lado izquierdo del patrón.

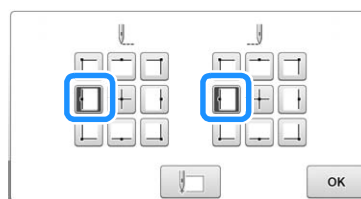

8 Toque **OK**.

9 Toque .

- Para ajustar la posición de bordado sin utilizar la cámara incorporada, consulte la sección "Cambiar la posición de bordado" en la página 98.

10 Toque  para visualizar el punto de entrada de la aguja.



- 11** Toque las teclas de colocación para desplazar el bastidor hasta que la marca de hilo en el tejido coincida con el punto de entrada de la aguja en la ventana de la vista de la cámara.

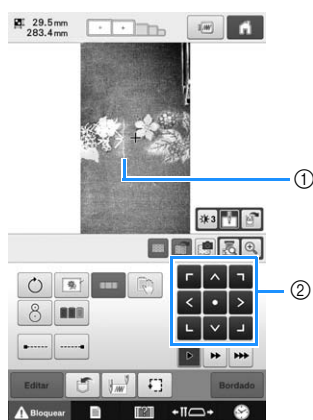

- ① Marca de hilo en el tejido
 ② Teclas de colocación
- Toque  para comprobar la posición de bordado.

Recuerde

- Toque  para ampliar la vista de la cámara. Ampliando la vista de la cámara puede realizar un ajuste preciso de la posición de la punta de entrada de la aguja moviendo el bastidor de bordado poco a poco.

- 12** Si la posición del patrón no puede alinearse con las teclas de colocación, vuelva a colocar el tejido y vuelva a intentar de alinear la posición con las teclas de colocación.

Nota

- Una vez que haya alineado la posición del patrón del borde combinado, no gire el patrón en la pantalla de ajustes del bordado. Si se gira el patrón en la pantalla de ajustes del bordado, no podrá coser correctamente el patrón con la alineación correcta aunque la marca y el punto de inicio estén alineados en la ventana de visión de la cámara.

- 13** Toque  para volver a la pantalla anterior.

- 14** Quite la marca de hilo.

- 15** Toque .

- 16** Para empezar a bordar, toque  y, a continuación, el botón de "inicio/parar".

Crear una tabla de hilos preferidos

Puede crear una tabla de hilos personalizados que contenga los colores de hilo utilizados con más frecuencia. Puede seleccionar colores de hilo disponibles en la amplia lista de colores de la máquina de nueve marcas de hilo diferentes. Puede seleccionar cualquier color y mover el color a la tabla de hilos personalizados.



Nota

- Puede que algunos modelos de máquinas ya tengan 300 colores de hilo Robison-Anton adicionales incluidos en la tabla de hilos personalizados.
- Tiene la opción de borrar completamente la tabla de hilos personalizados o de restaurarla a los ajustes originales de fábrica. Visite nuestro sitio web en " <http://support.brother.com> " para consultar el Programa de borrado/restauración de la tabla de hilos preferida e instrucciones.

Antes de crear una tabla de hilos personalizados, seleccione un diseño y muestre la pantalla de edición de diseños. (Consulte la página 45 y la 73).

- 1** Toque  y, a continuación, pulse .



2 Utilice **▲** **◀** **▶** **▼** para seleccionar dónde añadir un color en la tabla de hilos preferidos.

- Puede seleccionar el cuadro del color en la tabla de hilos preferidos tocando directamente en la pantalla.
- Puede desplazarse por 100 colores a la vez utilizando **▲** y **▼** en la tabla de hilos personalizados.

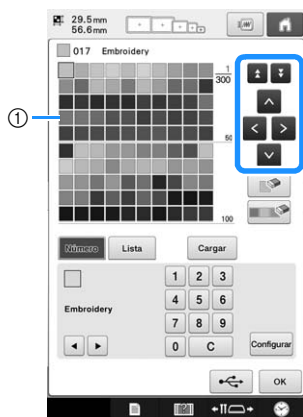

① Tabla de hilos personalizados

3 Utilice **◀** **▶** para seleccionar una de las marcas de hilo en la máquina.

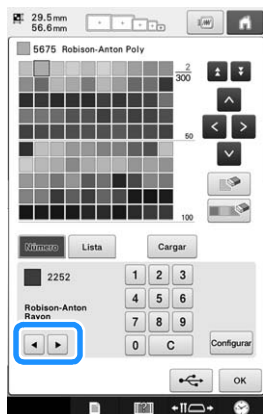

4 Utilice **1** **2** **3** **4** **5** **6** **7** **8** **9** **0** para introducir el número de 4 dígitos de un color.

- Si se equivoca, toque **C** para borrar el número introducido y, a continuación, especifique el correcto.

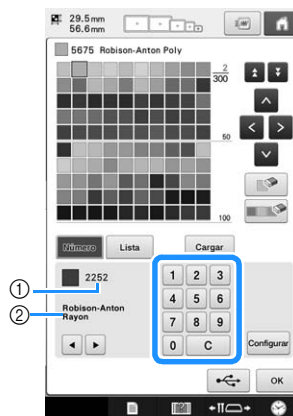

① Número de color del hilo introducido
② Marca de hilo

5 Toque **Configurar**.

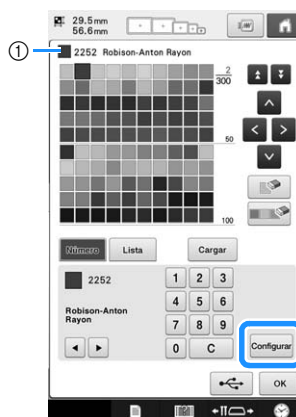



① Color de hilo seleccionado
→ El color del hilo seleccionado se ajusta en la tabla de hilos personalizados.







Nota

- Si no se pulsa **Configurar**, el número de color del hilo no cambiará.

6 Repita los pasos anteriores hasta especificar todos los colores del hilo que desee.

- Para borrar todos los colores de hilo especificados de la paleta, toque .
- Para borrar todos los colores de hilo especificados de la paleta, toque .

Nota

- Al configurar la tabla de hilos preferidos, toque , ,  o , o bien toque el cuadrado siguiente directamente para configurar el siguiente color después de cada selección. La máquina no avanzará al siguiente cuadrado de forma automática.

7 Toque  para volver a la pantalla original.

■ Adición de un color a la tabla de hilos personalizados desde la lista

1 Repita el paso anterior **1** en página 195.

2 Toque  para mostrar la lista de hilos.

3 Utilice   para seleccionar un color de hilo.

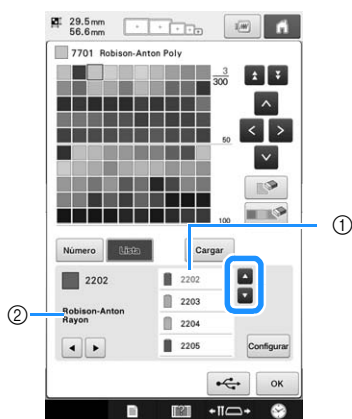





- ① Lista de hilos
- ② Marca de hilo

4 Toque .

5 Repita los pasos anteriores hasta especificar todos los colores del hilo que desee.

- Para borrar un color especificado de la paleta, pulse .

Nota

- Al configurar la tabla de hilos preferidos, toque , ,  o , o bien toque el cuadrado siguiente directamente para configurar el siguiente color después de cada selección. La máquina no avanzará al siguiente cuadrado de forma automática.

6 Toque  para volver a la pantalla original.

Seleccionar un color de la tabla de hilos preferidos

Puede seleccionar un color de los 300 colores del hilo que ha ajustado en la tabla de hilos personalizados.

1 Toque .



→ Se muestra la pantalla de la tabla de 64 hilos de bordado.

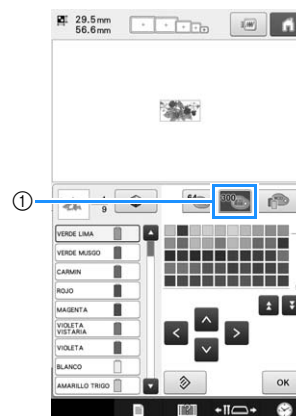

2 Toque .



① Tecla de cambio de hilo personalizado
→ Aparecerá la pantalla de la tabla de hilos personalizados (300 hilos de bordado).



3 Toque para seleccionar un nuevo color de la tabla de hilos preferidos.

- Utilice  y  para desplazarse por la tabla de hilos personalizados.
- Pulse  para volver al color original.
- Puede seleccionar colores de la tabla de hilos preferidos (300 hilos de bordado) tocando directamente la pantalla.

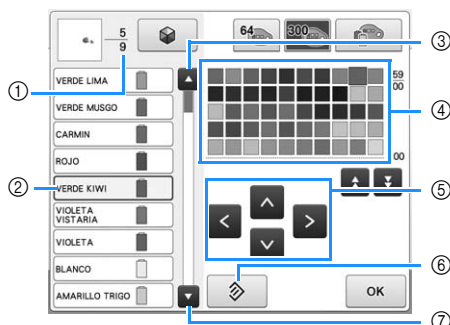

- 1 Muestra el número de cambios de color del hilo. El valor superior muestra la posición en el orden de costura del color seleccionado en la pantalla de secuencia de colores del hilo y el valor inferior muestra el número total de cambios de color del hilo.
 - 2 La parte del patrón en los colores de hilo rodeada por un cuadro azul en la pantalla de secuencia de colores del hilo es la parte que está cambiando de color.
 - 3 Se desplaza al color anterior en la pantalla de secuencia de colores del hilo.
 - 4 Tabla de colores de hilo
Seleccione un color de esta tabla.
 - 5 Utilice estas teclas de dirección para desplazarse por la selección de colores en la tabla de colores de hilo.
 - 6 Pulse esta tecla para volver al color original.
 - 7 Se desplaza al color siguiente en la pantalla de secuencia de colores del hilo.
- La pantalla muestra los colores cambiados.

4 Toque .

Guardar y recuperar la tabla de hilos preferidos utilizando un dispositivo USB

Puede guardar un archivo de datos para la tabla de hilos personalizada en un dispositivo USB, y luego puede recuperar los datos guardados desde dicho dispositivo.



Nota

- Los datos de la tabla de hilos preferidos solo pueden guardarse en dispositivos USB. No pueden almacenarse en la memoria de la máquina o en el ordenador.
- Los datos de la tabla de hilos preferidos se guardan como archivo de datos “.pcp”.

■ Guardar la tabla de hilos personalizada en un dispositivo USB

1 Inserte el dispositivo USB en el puerto USB para el dispositivo del lado derecho de la máquina.

Si desea más información acerca de cómo conectar dispositivos USB, consulte “Utilizar un dispositivo USB” en la página 82.

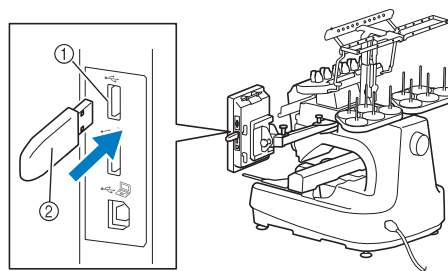

- 1 Puerto USB para dispositivos
- 2 Dispositivo USB

2 Toque y, a continuación, toque .

3 Pulse .

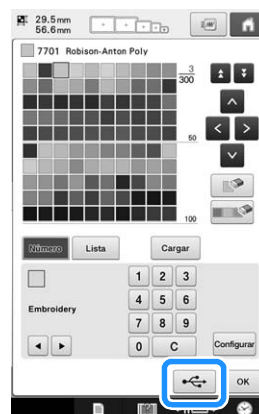

- 4 Toque  y, a continuación, seleccione el puerto donde desea guardar los datos.

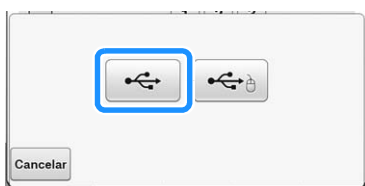

→ Aparecerá la pantalla "Guardando...". Cuando haya guardado los datos, se volverá automáticamente a la pantalla original.



Nota

- No inserte ni extraiga dispositivos USB mientras la pantalla "Guardando..." esté abierta. Perderá todos los datos que esté guardando o parte de los mismos.

■ Recuperar la tabla de hilos personalizada guardada en un dispositivo USB

- 1 Inserte el dispositivo USB que contiene los datos de la tabla de hilos preferidos en el puerto USB para el dispositivo.

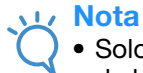

Nota

- Solo puede recuperar un archivo de datos de la tabla de hilos preferidos cada vez. No guarde dos o más archivos de datos ".pcp" en el dispositivo USB.

- 2 Toque  y, a continuación, toque .

- 3 Toque .

→ Aparecerá la pantalla "Guardando...". Cuando los datos se carguen en la máquina, se regresará automáticamente a la pantalla original.



Nota

- No inserte ni extraiga dispositivos USB mientras la pantalla "Guardando..." esté abierta. Perderá todos los datos que esté guardando o parte de los mismos.
- Para eliminar todos los colores especificados de la paleta de hilos personalizada, toque .

Duplicar un patrón

- 1 Toque .

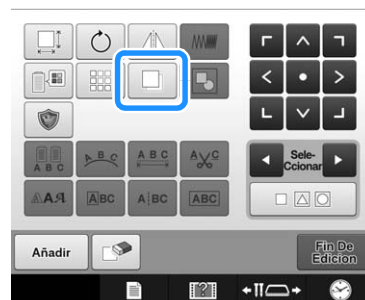

→ Se mostrará el duplicado, que se solapará con el patrón original y se desplazará hacia abajo y hacia la derecha.

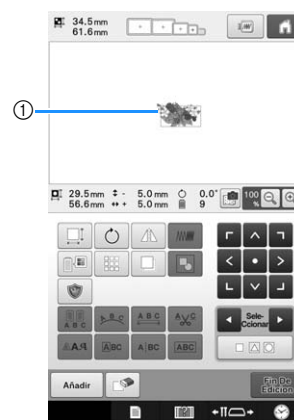

① Diseño duplicado

Eliminar un patrón

1 Toque .



→ Aparece la pantalla siguiente.

2 Toque .

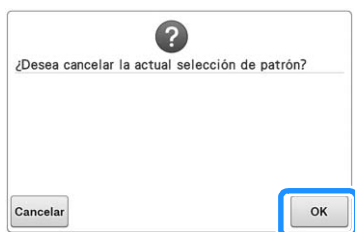

→ El diseño se borra.

- Para salir de esta operación, pulse .

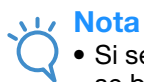

Nota

- Si se muestran varios diseños, únicamente se borrará el diseño seleccionado.

Editar el patrón de bordado (Pantalla de ajustes de bordado)

En la pantalla de ajustes de bordado puede editarse un diseño individual si no se combinaron diseños o puede editarse un diseño combinado entero como un diseño individual.

Además, pueden utilizarse las teclas de dirección para mover el diseño en la pantalla de edición de diseños o mover el bastidor en la pantalla de ajustes de bordado. Estas teclas permiten mover el bastidor de bordado.

Girar todo el patrón

Puede girarse el diseño entero.

1 Toque .

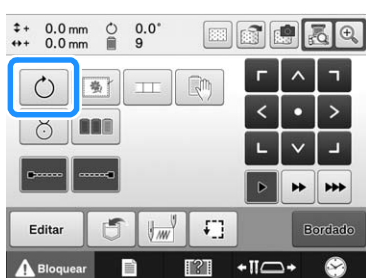

→ Aparece la pantalla siguiente.

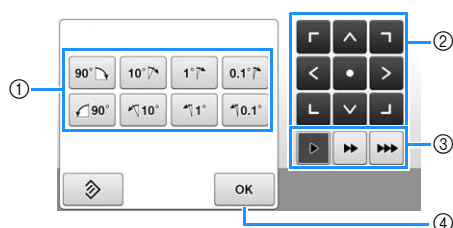

- ① Permite girar el diseño entero.
- ② Permite mover el bastidor de bordado.
- ③ Seleccione la velocidad a la que se moverá el bastidor. (Si desea más información, consulte la página 98).
- ④ Toque esta tecla para cerrar esta pantalla.

2 Pulse las teclas para ajustar el diseño al ángulo deseado.

(Si desea más información, consulte la página 180).

3 Si es necesario, pulse las teclas de dirección para ajustar la posición del bastidor.

(Si desea más información, consulte la página 99).

4 Tras realizar los cambios deseados, pulse



→ Vuelve a aparecer la pantalla de ajustes de bordado.

Editar un patrón combinado

En esta sección combinaremos texto con un patrón alfabético con motivos florales, que luego editaremos. Ejemplo)



1 Toque **AA**.

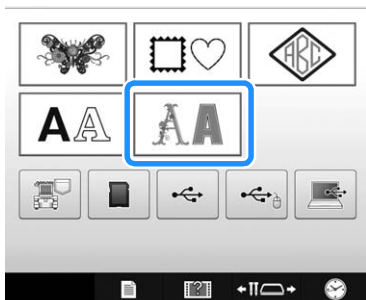

2 Seleccione **AB**.



3 Seleccione **G**.

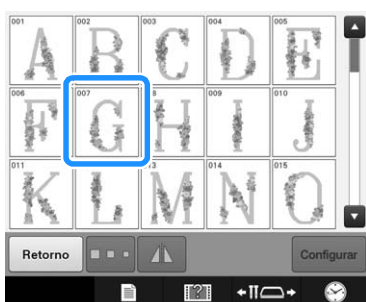

→ El diseño se colocará en el centro de la zona de bordado.

4 Para seleccionar el patrón, toque **Configurar**.

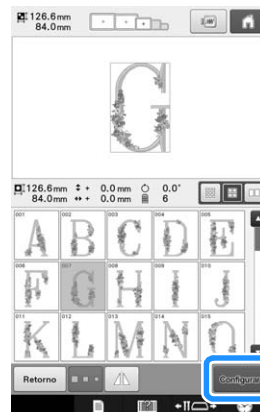

→ Aparece la pantalla de edición de diseños.

5 Toque **Añadir**.



→ Aparecerá de nuevo la pantalla de selección del tipo de diseño.

6 Toque **AA**.



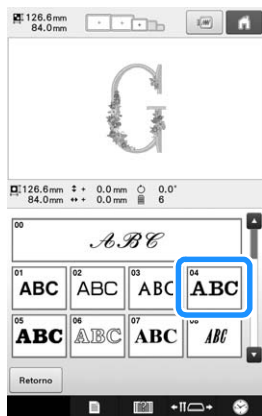

7 Toque **ABC**.



8 Escriba "ood".

Toque la pestaña de las letras minúsculas para ver la pantalla de entrada de minúsculas y, a continuación, pulse "o", "o" y "d".



- Las letras seleccionadas aparecen en el centro de la zona de bordado.
- Para cambiar el tamaño del patrón, seleccione "o" y, a continuación, toque  para seleccionar el tamaño deseado.
- Para cambiar la distribución del texto, toque  y, a continuación, seleccione la distribución que desee.

9 Introduzca  para introducir un salto de línea.

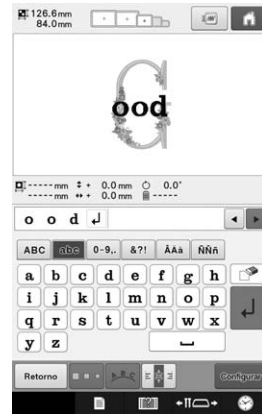

10 Escriba "Luck".



11 Toque  para alinear el texto a la izquierda.



12 Tras seleccionar los caracteres, toque .

→ Aparece la pantalla de edición de patrones.

5

- 13 Toque / / y ajuste la posición de las letras para que estén bien niveladas.



- 14 Compruebe la nivelación del patrón entero y, si desea editarlo, toque y para seleccionar el patrón que va a editar.

Si hay un ratón USB conectado, el diseño puede seleccionarse haciendo clic en él. Mueva el ratón para colocar el puntero sobre el diseño que desee y, a continuación, haga clic con el botón izquierdo del ratón. Además, los diseños pueden seleccionarse pulsando directamente la pantalla con el dedo o el lápiz.



Ejemplo: Para reducir el tamaño de  .

- 15 Toque y para mover el marco rojo alrededor de  .



- 16 Toque  .



- 17 Toque  para reducir el patrón proporcionalmente.

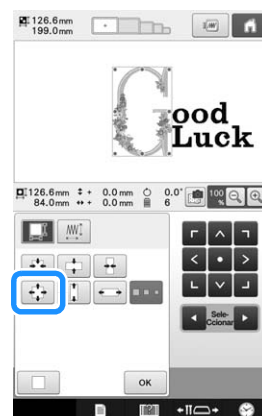

- 18 Tras reducir el patrón, toque **OK** para volver a la pantalla de edición de patrones.

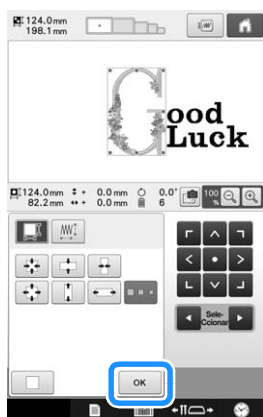

- Para ajustar otras partes del patrón, toque otra vez **<** y **>**, y a continuación ajuste el patrón de la forma deseada.
- Si resulta difícil ver el texto y el patrón, toque **100%** y, a continuación, toque **▲**, **<**, **>** o **▼** para ver una vista previa.

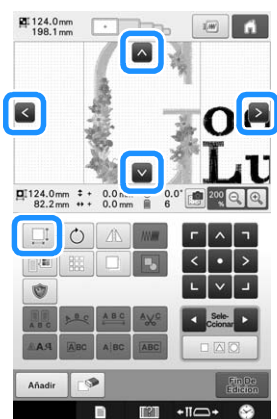

Recuerde

- Toque  para agrupar este patrón combinado. (Consulte “Agrupar varios patrones seleccionados” en la página 176).

- 19 Tras terminar todas las operaciones de edición, toque **Fin De Edición** y, a continuación,

Bordado.



→ Aparecerá la pantalla de ajustes de bordado.

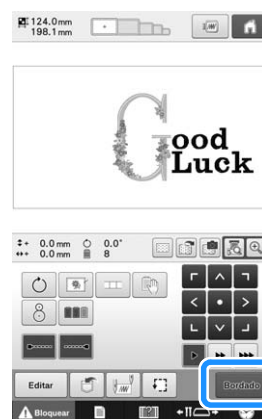

- Para volver a la pantalla de edición de diseños y seguir editando el diseño, pulse **Editar**.

Utilizar la cámara para conectar patrones

En lugar de utilizar marcas de hilo, se puede utilizar la cámara para conectar patrones.

Al utilizar la cámara para conectar patrones, se puede bordar un área de 17 cm x 33 cm (6-1/2 pulgadas x 13 pulgadas). Seleccione el bastidor apropiado dependiendo del tamaño del bordado. Al utilizar la cámara para conectar patrones, le recomendamos utilizar el bastidor de bordado grande (200 mm x 360 mm (7-7/8 pulgadas x 14 pulgadas)).



Nota

- Al instalar el bastidor de bordado (pequeño) (40 mm x 60 mm (1-1/2 pulgadas x 2-3/8 pulgadas)), los bastidores para gorras, el bastidor cilíndrico, el bastidor de mangas, los marcos de la abrazadera, el bastidor de nombre o los bastidores redondos, no podrá conectar patrones utilizando esta función.
- Con esta función, no se pueden utilizar patrones de bordado divididos (grandes).
- No se pueden conectar patrones utilizando esta función si la máquina está ajustada al modo Link (Vínculo).

Conectar tres patrones

Ejemplo:

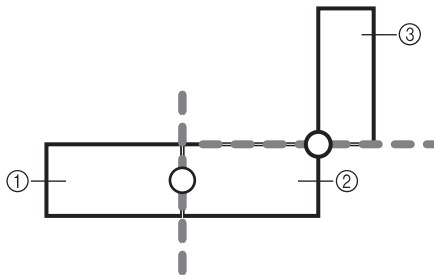

- ① Patrón A
- ② Patrón B
- ③ Patrón C

1 Seleccione el primer patrón A y luego toque

Configurar.

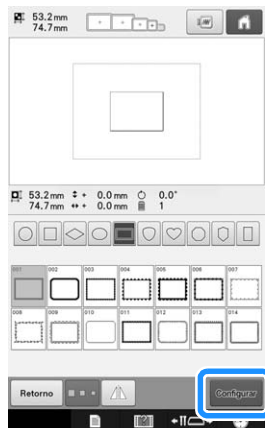

2 Coloque tela en el bastidor de bordado grande (13 cm x 18 cm (5-1/8 pulgadas x 7-1/8 pulgadas)) y, a continuación, coloque el bastidor en la máquina de bordar.

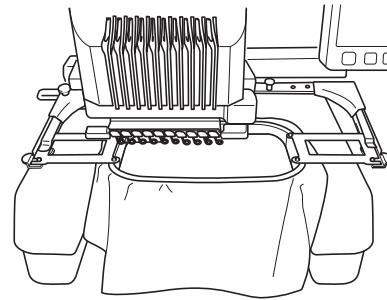

3 Pulse **Fin Do Edición** para visualizar la pantalla de ajustes del bordado. Toque **⏏** en la pantalla de ajustes del bordado.

- **⏏** debe seleccionarse para seguir conectando patrones.

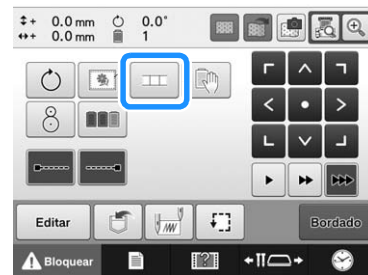

→ **⏏** aparece en la parte superior izquierda de la pantalla y, a continuación, **⏏** cambia a **⏏**.

Recuerde

- Mientras se conectan patrones, no es posible guardar un patrón en la memoria de la máquina.

- 4** Toque **Bordado** y, a continuación, **Bloquear** y finalmente pulse el botón de "inicio/parar" para bordar el primer patrón.

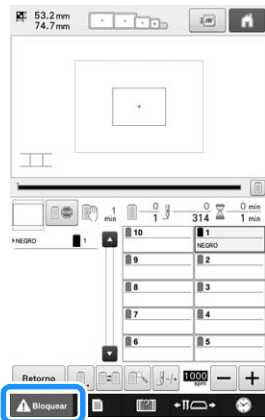

- 5** Cuando termine de bordar el primer patrón, aparecerá el siguiente mensaje. Toque **OK**.

OK

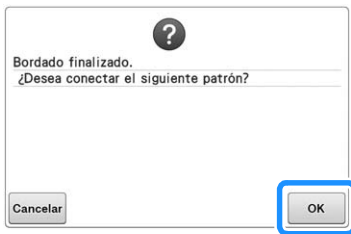

- 6** Cuando aparezca el mensaje siguiente, toque **OK**.

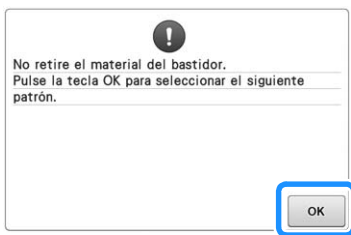

→ Aparecerá un mensaje en la pantalla y el carro se moverá después de pulsar **OK**.

- 7** Seleccione el segundo patrón B para practicar y, a continuación, toque **Configurar**.

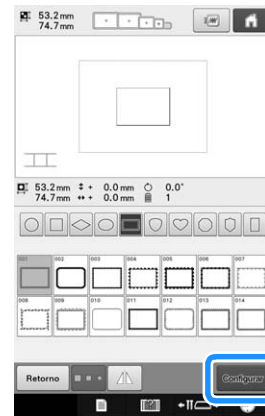

- 8** Pulse **Configurar** y, a continuación, seleccione cómo se conectará el patrón.



→ Aparecerá la pantalla de ajuste de conexiones del patrón.

- 9** Toque la posición para el segundo patrón que se conectará en la pantalla y luego toque **OK**. En este ejemplo, toque el lado derecho del primer patrón.

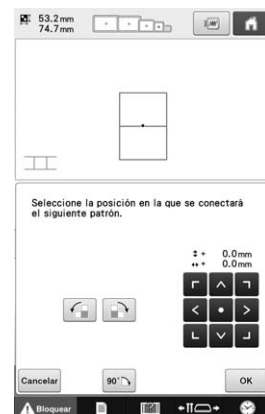
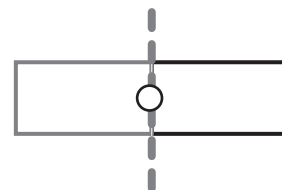

- Puede ajustar la posición del segundo patrón utilizando las teclas que se describen a continuación.

5

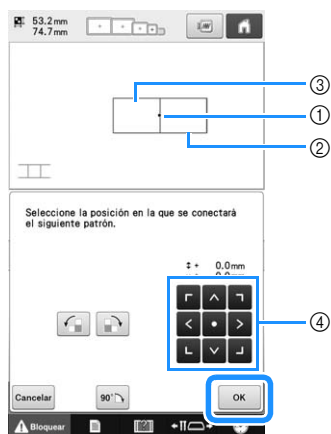

- ① Toque el área de conexión
- ② Segundo patrón B
- ③ Primer patrón A
- ④ Tóquelas para mover el segundo patrón.

	Púlsela para girar el segundo patrón en un arco hacia la derecha tomando como centro el primer patrón.
	Púlsela para girar el segundo patrón en un arco hacia la izquierda tomando como centro el primer patrón.
	Púlsela para girar el segundo patrón 90 grados en un arco hacia la derecha.

→ Aparecerá un mensaje en la pantalla y el carro se moverá después de pulsar .



Nota

- El segundo patrón se conectará automáticamente al primer patrón sin ajustarse. Cambie la posición del segundo patrón manualmente utilizando .
- La posición del segundo patrón se puede mover utilizando el dedo o el lápiz táctil incluido.
- Utilice , o si desea alinear el patrón con la esquina del centro del primer patrón al cambiar la posición de conexión del patrón.

- 10 Prepare dos adhesivos de posición de bordado. Vamos a seguir las instrucciones en pantalla para pegar estos dos adhesivos a la tela, de forma que la cámara detecte las marcas de posición.



Nota

- Utilice los adhesivos de posición incluidos con este producto o adquiera adhesivos de recambio (SAEPS2, EPS2: XF0763-001) en su distribuidor Brother. Si se utiliza cualquier otro adhesivo, es posible que la cámara no lo reconozca.
- La hoja de adhesivos de posición de bordado de 182 mm x 257 mm (7 pulgadas x 10 pulgadas) con adhesión fuerte es la más adecuada para conectar los patrones (SAEPS2, EPS2: XF0763-001). Si se utiliza cualquier otro adhesivo de posición, puede despegarse. Si el adhesivo se despegara, los patrones no pueden conectarse.

- 11 Pegue el primer adhesivo de posición de bordado en la tela dentro de las líneas rojas con ambas manos y presione en las esquinas del adhesivo. Pegue el adhesivo con el círculo grande en la parte superior, tal como se muestra en la máquina. A continuación, toque .

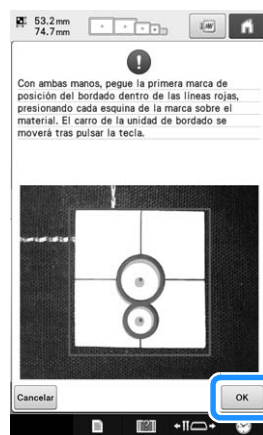

→ La cámara detecta el primer adhesivo de posición.

**Nota**

- Utilice nuevos adhesivos de posición. Si se reutiliza un adhesivo, puede despegarse fácilmente. Si el adhesivo se despegaba durante este procedimiento, los patrones no podrán conectarse. Vuelva a iniciar el proyecto con una nueva tela y un estabilizador.
- Presione con los dedos las esquinas del adhesivo de posición para pegarlo firmemente a la tela. Si el adhesivo no queda colocado firmemente, es posible que la cámara no lo detecte correctamente.
- Si aparece alguno de los siguientes mensajes, vuelva a colocar el adhesivo de posición en la posición correcta. Compruebe que el adhesivo quede pegado con el círculo grande en la parte superior.

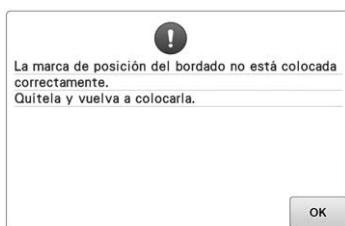

12

Utilizando ambas manos, pegue la segunda marca de posición de bordado dentro de las líneas rojas presionando las esquinas del adhesivo de la marca de posición en el material y luego toque **OK**.

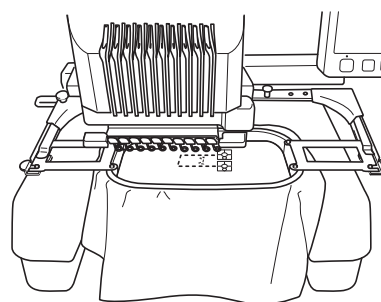
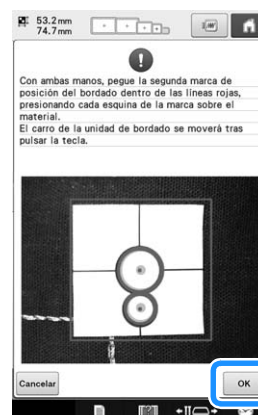

→ La cámara detecta el segundo adhesivo de posición.

5

13 Una vez detectados los dos adhesivos de posición, aparece el siguiente mensaje.

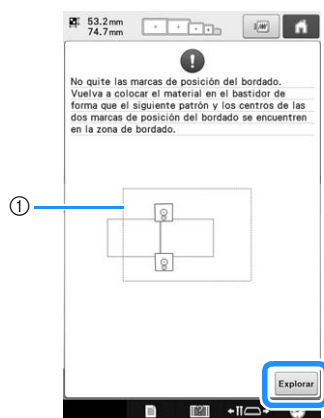

1 Zona de bordado

Después de comprobar que los dos adhesivos de posición no se despegan, retire el bastidor de bordado de la máquina y vuelva a colocar la tela. Asegúrese de colocar la tela, de forma que el siguiente patrón y los dos adhesivos de posición se encuentren dentro del área de costura del bordado, tal y como se indica en la pantalla. Vuelva a colocar el bastidor y pulse **Explorar**.

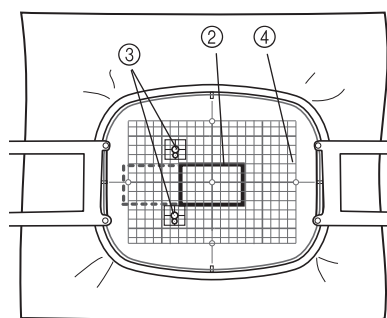
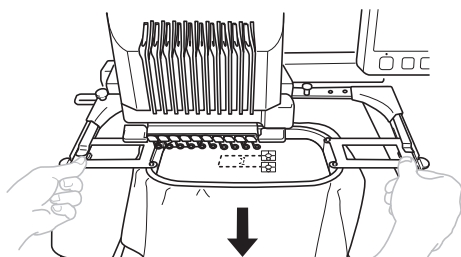

2 Siguiente patrón a bordar

3 Centros de los círculos grandes para los adhesivos

4 Hoja de bordado

→ La cámara detecta los dos adhesivos de posición.

Nota

- Si el siguiente patrón y los centros de los círculos grandes de los dos adhesivos de posición no encajan en el área de bordado, utilice un bastidor de bordado de mayor tamaño. Si no puede utilizar un bastidor de bordado de mayor tamaño, continúe en el paso 14 y luego consulte la sección “Cambiar la posición de un adhesivo” en la página 212 para volver a colocar el adhesivo.
- Si el adhesivo se despegó durante este procedimiento, los patrones no podrán conectarse. En este caso, vuelva a empezar el procedimiento desde el principio.
- Si aparece alguno de los siguientes mensajes, vuelva a colocar la tela, de forma que el siguiente patrón y los dos adhesivos de posición se encuentren dentro del área de costura del bordado, tal y como se indica en la pantalla.

Toque **Explorar** para detectar los adhesivos de posición.

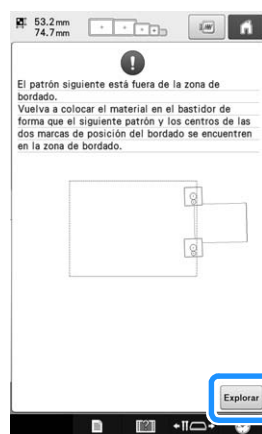
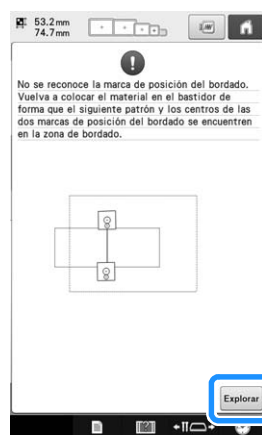

- 14 Una vez detectados los adhesivos de posición, toque **OK** y retírelos.

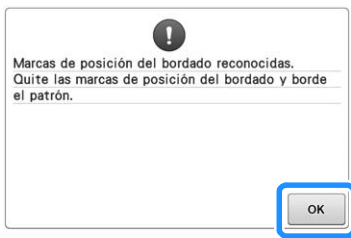

- 15 Toque **Bordado** y, a continuación, **Bloquear** y finalmente pulse el botón de "inicio/parar" para bordar el segundo patrón.

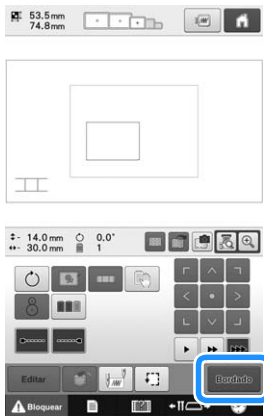

→ Cuando termine de bordar el segundo patrón, aparecerá el siguiente mensaje. Toque **OK**.

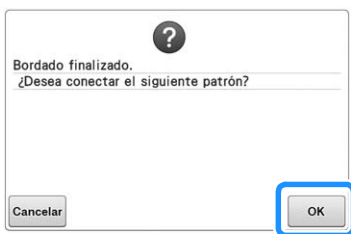

- 16 Cuando aparezca el mensaje siguiente, toque **OK**.

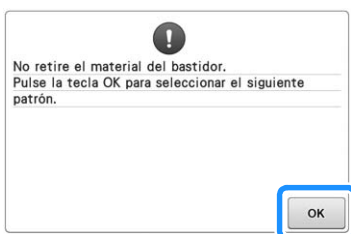

→ Aparecerá un mensaje en la pantalla y el carro se moverá después de pulsar **OK**.

- 17 Seleccione el tercer patrón C y toque

Configurar.

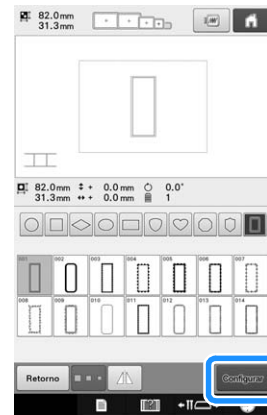

- 18 Antes de bordar, toque **Configurar** para visualizar la pantalla de ajuste de conexiones del patrón. En este ejemplo, seleccionaremos el punto superior del borde derecho para el segundo patrón.

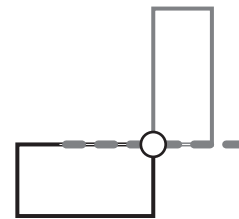

- 19** Toque la posición para el tercer patrón que se conectará en la pantalla y luego toque **OK**. En este ejemplo, toque el lado superior derecho del segundo patrón.

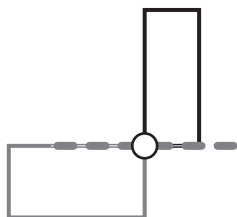

- El patrón gira automáticamente cuando se selecciona la posición de la esquina.

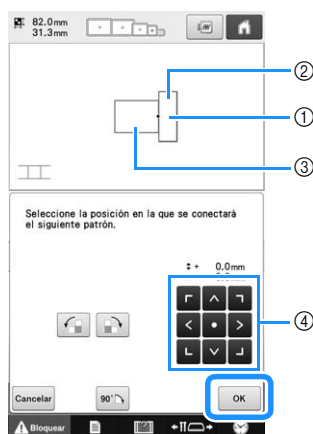



- 1 Toque el área de conexión
- 2 Tercer patrón C
- 3 Segundo patrón B
- 4 Tóquelas para mover el tercer patrón.

- 20** Siga las instrucciones en pantalla para realizar los pasos del 10 al 14.

- 21** Pulse **Bordado**, luego toque **Bloquear** y finalmente pulse el botón de "inicio/parar" para bordar el tercer patrón.

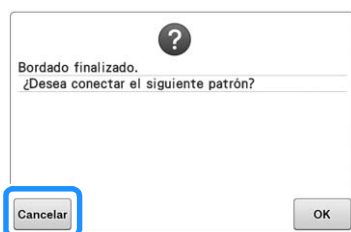
→ Cuando termine de bordar el tercer patrón, aparecerá el siguiente mensaje. Cuando termine de conectar patrones, toque **Cancelar**.



→ Cuando termine de bordar,  desaparecerá de la esquina superior izquierda de la pantalla. Los tres patrones están conectados.

Toque  para borrar el patrón.

Cambiar la posición de un adhesivo

Si el patrón seleccionado o los adhesivos de posición para conectar el siguiente patrón no encajan fácilmente en el área de bordado, siga las instrucciones en pantalla que aparecen después del paso 12 de la página 209 para poder mover los adhesivos de posición.

Como ejemplo, aparecen las instrucciones en pantalla al utilizar el bastidor de bordado con un tamaño de 10 cm x 10 cm (4 pulgadas x 4 pulgadas) para conectar patrones, como se muestra a continuación.

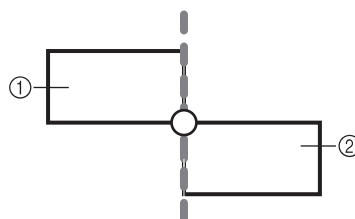

- 1 Patrón A
- 2 Patrón B

- 1** Consulte los pasos del 1 al 12 de Conectar tres patrones utilizando el bastidor de bordado con un tamaño de 10 cm x 10 cm (4 pulgadas x 4 pulgadas) para bordar el primer patrón y conectar el segundo patrón.

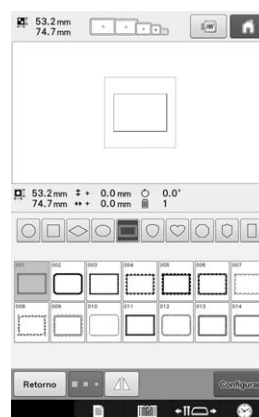

Nota

- Al consultar los pasos del 1 al 12, asegúrese de seleccionar la posición del patrón para reflejar este ejercicio.

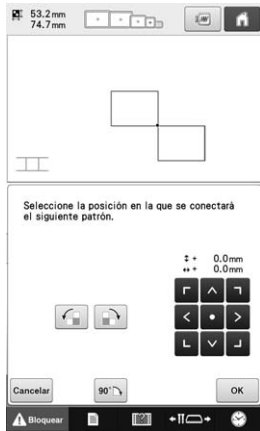

- 2** Si el siguiente patrón o los adhesivos de posición pegados quedan casi fuera del área de bordado, aparecerá el siguiente mensaje en el paso 13. Siga las instrucciones y, a continuación, toque **Explorar**.

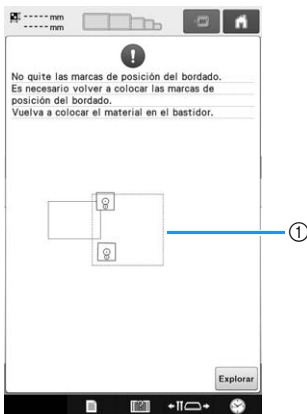

① Zona de bordado

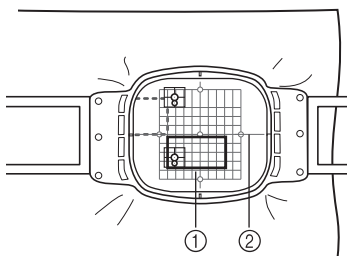

- ① Sigüente patrón a bordar
- ② Hoja de bordado
- La cámara detecta los dos adhesivos de posición.

Nota

- Si aparece el siguiente mensaje, vuelva a colocar la tela como se indica en la pantalla y, a continuación, toque **OK**.

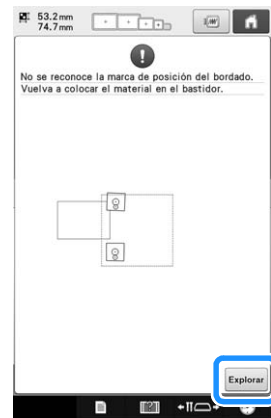

- 3** Una vez detectados los adhesivos de posición, toque **OK** y retírelos.

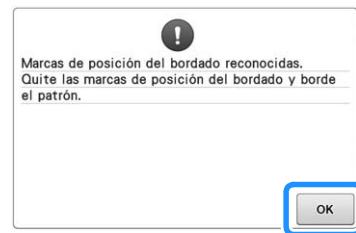

- 4** Vuelva a pegar los dos adhesivos de posición siguiendo las instrucciones en pantalla, de forma que el siguiente patrón o las marcas de posición queden dentro del área de bordado.

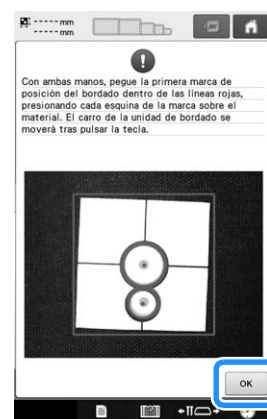

- Toque **OK** de forma que la cámara detecte el primer adhesivo de posición.



- 5 Pegue el segundo adhesivo y, a continuación, toque **OK**.



→ La cámara detecta el segundo adhesivo de posición.

- 6 Una vez detectados los dos adhesivos de posición, aparece el siguiente mensaje. Procurando que los adhesivos de posición no se despeguen, vuelva a colocar la tela siguiendo el ejemplo visualizado en la instrucción en pantalla.

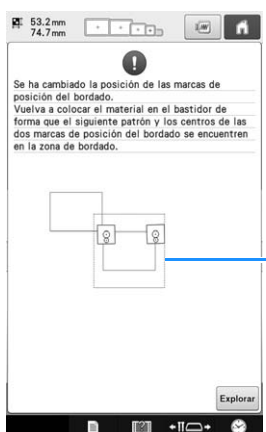

① Zona de bordado

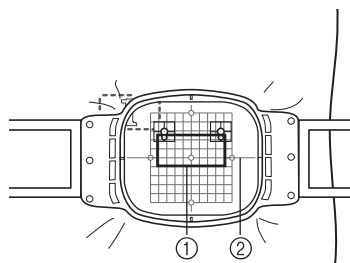

① Siguiendo patrón a bordar
② Hoja de bordado

- 7 Siga con el procedimiento desde el paso 14 de la página 211 después de pulsar **OK**.

Conectar patrones girados

Pueden crearse mayores variaciones del diseño rotando los patrones. El siguiente procedimiento describe cómo conectar patrones girados.

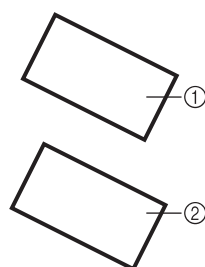

① Primer patrón
② Segundo patrón

- 1 Seleccione el patrón y toque **Configurar**.

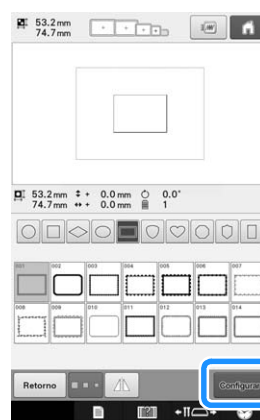

→ Aparece la pantalla de edición de patrones.

- 2 Pulse **Rotar** en la pantalla de edición de patrones.



3 Gire el patrón y luego toque **OK**.

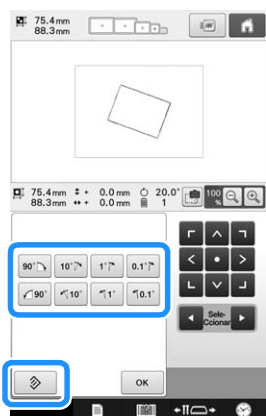

Nota

• Gire el patrón desde la pantalla de edición. El borde de referencia y el punto de referencia se especifican a lo largo del rectángulo de menor tamaño (no inclinado) que contiene todos los patrones seleccionados.

Rectángulos y patrones inclinados

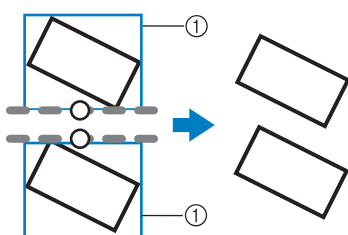

① Rectángulo

Rectángulos y patrones (no inclinados)

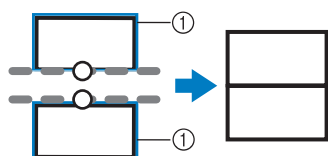

① Rectángulo

• Si pulsa **↻** en la pantalla de ajustes del bordado cambia el ángulo al que están conectados los patrones.

4 Pulse **Fin De Edición** para visualizar la pantalla de ajustes del bordado.

5 Pulse **☰**.

6 Consulte los pasos del **4** al **6** de la sección Conectar tres patrones para bordar el primer patrón.

7 Seleccione el siguiente patrón y toque **Configurar**.

8 Pulse **↻** en la pantalla de edición de patrones.

9 Gire el patrón al mismo ángulo que el primer patrón y, a continuación, toque **OK**.

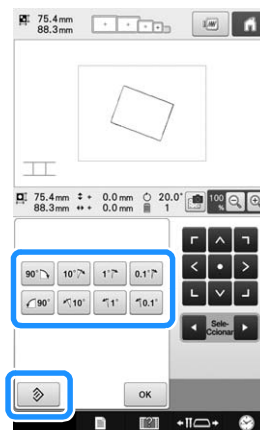

10 Pulse **☰**.

11 Toque la posición para el segundo patrón que se conectará en la pantalla y luego toque **OK**.

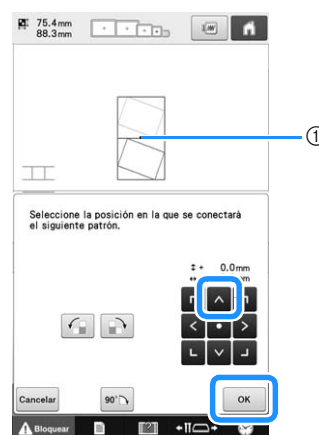
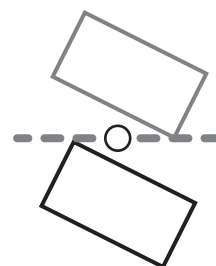

① Toque el área de conexión
→ Aparecerá un mensaje en la pantalla y el carro se moverá después de pulsar **OK**.

12 Continúe con el paso **10** de la sección Conectar tres patrones para terminar de conectar los patrones.

5

Conectar los patrones a unir a lo largo de un borde

Pueden crearse mayores variaciones del diseño desplazando los patrones que se desean conectar.

El siguiente procedimiento describe cómo utilizar esta función para conectar los patrones de forma que queden unidos a lo largo de un borde. Antes de conectar los patrones, se utilizará la función de hilvanado para medir la distancia de deslizamiento del patrón.

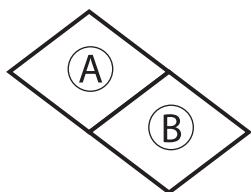

A: Primer patrón

B: Segundo patrón

■ Medir la distancia de deslizamiento del patrón



Nota

- Los pasos del 1 al 4 solo sirven para la posición de medición. Asegúrese de realizar un bordado de prueba con los mismos hilos y la misma tela que vaya a utilizar en la labor para comprobar los resultados del bordado.

1 Ajuste "Distancia del hilvanado de bordado" en la pantalla de ajustes a "0.0".

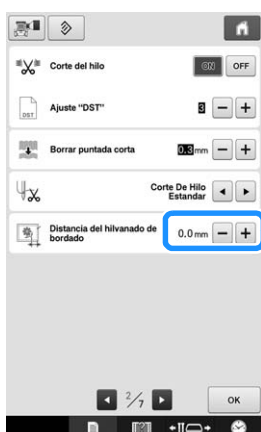

2 Seleccione el patrón cuya distancia de deslizamiento debe medirse.

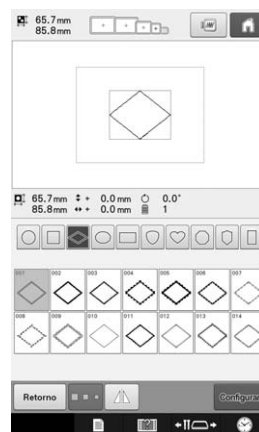

3 Pase a la pantalla de ajustes del bordado y luego toque para seleccionar la función de hilvanado.

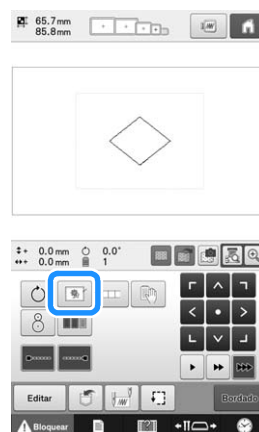

4 Una vez cosido el patrón, retire la tela del bastidor y, a continuación, mida la distancia que debe deslizarse el patrón.

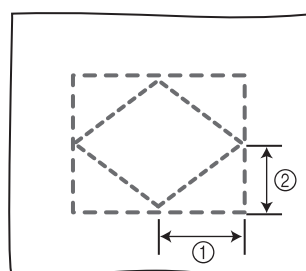

① Horizontal: 42,8 mm

② Vertical: 32,8 mm

■ Costura de prueba

Cosa un bordado de prueba para comprobar que el patrón se deslizará la distancia correcta.

- 1 Seleccione el patrón y pase a la pantalla de ajustes del bordado.
- 2 Pulse  en la pantalla de ajustes del bordado.
- 3 Borde el primer patrón.
- 4 Consulte los pasos del 5 al 8 de la sección Conectar tres patrones para seleccionar el siguiente patrón.

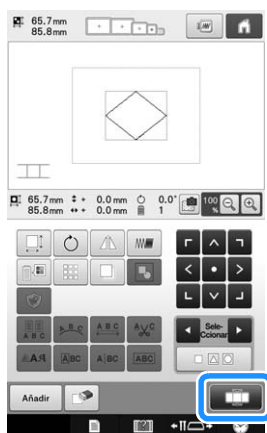

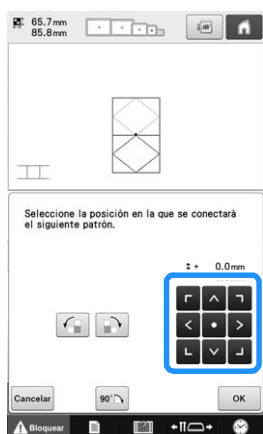

- 5 Mueva el patrón de acuerdo con la distancia medida en "Medir la distancia de deslizamiento del patrón" y luego toque

.

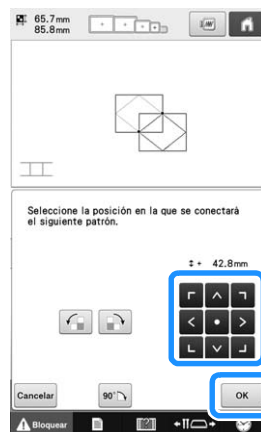
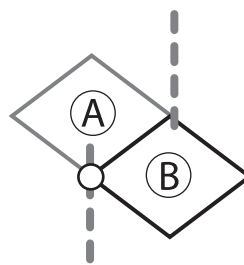

- 6 Especifique la distancia de deslizamiento del patrón y luego toque .



→ Aparecerá un mensaje en la pantalla y el carro se moverá después de pulsar .

- 7 Continúe con el paso 10 de la sección Conectar tres patrones para terminar de conectar los patrones.



Nota

- Después de comprobar que los resultados del bordado de prueba son satisfactorios, cosa el bordado real. Si decide cambiar la distancia de deslizamiento del patrón después de comprobar el bordado de prueba, cambie los ajustes seleccionados en el paso 6.

Función de reanudar

Si desactiva la máquina mientras la función de conectar patrones está activa, la máquina volverá al funcionamiento indicado a continuación cuando se vuelva a activar. El funcionamiento de la máquina variará según el momento en que se apague.

Ejemplo: Al conectar dos patrones

Seleccione el primer patrón. Toque la tecla de conexión del



Empiece a bordar el primer patrón.



Termine de bordar el primer patrón. (A)

Si la máquina se desactiva durante cualquier operación en este cuadro, la máquina volverá a (A) cuando se vuelva a activar.

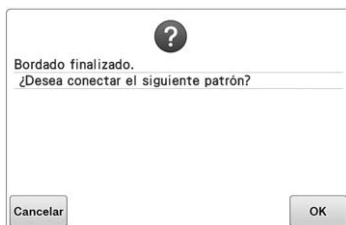

Seleccione el segundo patrón.



Toque .



Especifique el punto de referencia para conectar el patrón.



Empiece a detectar los adhesivos de posición (2 posiciones).



Termine de detectar los adhesivos de posición. (B)

Si la máquina se desactiva durante cualquier operación en este cuadro, la máquina volverá a (B) cuando se vuelva a activar.

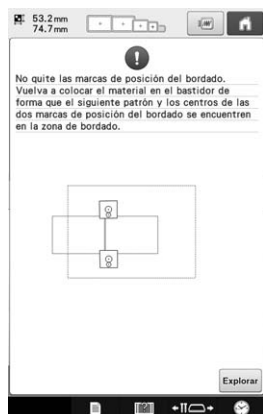

Vuelva a colocar la tela.



Termine de detectar los adhesivos de posición (2 posiciones).

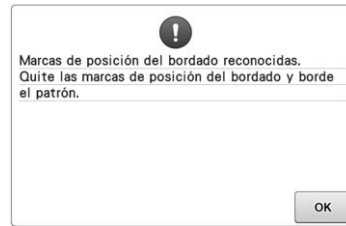

Empiece a bordar el segundo patrón.



Termine de bordar el segundo patrón.

Capítulo 6

AJUSTES BÁSICOS Y LA FUNCIÓN AYUDA

En este capítulo se describe el uso de las teclas de ajustes y de las teclas de operaciones de la máquina, descritas en página 40. También se proporciona información detallada sobre cómo cambiar los ajustes básicos de la máquina de bordar y cómo ver las operaciones en la pantalla LCD.

Utilizar la tecla de ajustes 220

Interpretación de la pantalla de ajustes	220
Cambiar las guías de visualización	223
Cambiar la información de color del hilo.....	225
Seleccionar la información de color de hilo para datos en formato "PES"	226
Cambio de los colores de fondo de los diseños de bordado o las miniaturas.....	227
Especificar el corte de saltos de puntada/códigos de salto "DST" para cortar.....	227
Eliminar puntadas cortas.....	228
Especificar la longitud que queda del hilo.....	228
Cambiar la distancia del hilvanado de bordado	229
Seleccionar el "Modo Eco" o el "Modo de compati-bilidad de apagado".....	229
Cambio de los ajustes del protector de pantalla.....	229
Ajustar la pantalla inicial	231
Especificar el ajuste del LED del soporte de carretes.....	231
Ajuste de la intensidad de la luz de costura	232
Cambio del volumen del altavoz.....	232
Especificación del sensor de hilo.....	233
Cambio de la forma del puntero cuando se utiliza un ratón USB.....	233
Cambiar las unidades de medida	234
Ajuste del brillo de la pantalla	234
Cambiar el idioma.....	234

Utilizar la tecla guía de operaciones de la máquina 235

Ver las guías de funcionamiento	235
Reproducir un tutorial en vídeo	236
Reproducir vídeos MPEG-4 (MP4)	237

Utilizar la tecla de ajustes

Pulse  (tecla de ajustes) para cambiar muchos de los ajustes básicos de esta máquina de bordar.

Interpretación de la pantalla de ajustes

La pantalla de ajustes tiene varias páginas. Toque  y  en la parte inferior central de la pantalla hasta que pueda ver la página que desee. La tecla  aparece en todas las páginas.

■ Página 1

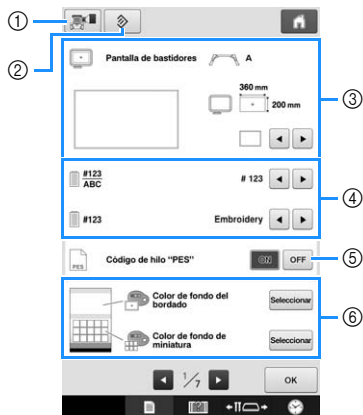

- ① Puede guardar una imagen de la pantalla de ajustes actual en un dispositivo USB.
- ② Los ajustes de la página que contiene esta clave volverán a los valores predeterminados.
- ③ Pueden especificarse las guías (el marcador de punto central y la cuadrícula) para la zona de visualización de patrones. (Consulte la página 223).
- ④ Cambiar la visualización del color de hilo
La información sobre colores mostrada en la pantalla de secuencia de colores del hilo y la información sobre los hilos de las varillas se puede cambiar al nombre de color, al número de color y marca de hilo o al tiempo de costura. (Consulte la página 225).
- ⑤ Código de hilo "PES"
Puede mostrar el color de hilo para datos en formato "PES" de acuerdo con los ajustes de la máquina, o bien estableciéndolo en el programa de edición de bordados. (Consulte la página 226).
- ⑥ Color de fondo del bordado/Color de fondo de miniatura
En función del color del bordado, el cambio del color de fondo de la zona de visualización de patrones y las miniaturas puede facilitar su visualización y selección. (Consulte página 227).

■ Página 2



- ⑦ Ajuste "DST"
Especifica si se cortan o no los saltos de puntada. Además, al utilizar datos de bordado Tajima (.dst), puede especificar si se corta o no el hilo según el número especificado de códigos de salto. (Consulte la página 227).
- ⑧ Borrar puntada corta
Especifica la longitud de las puntadas cortas que se van a eliminar. (Consulte la página 228).
- ⑨ Punta del hilo
Especifica la longitud del hilo superior que sigue enhebrado en la aguja después de cortarlo (longitud del hilo pasado por el ojo de la aguja). (Consulte la página 228).
- ⑩ Distancia del hilvanado de bordado
Ajusta la distancia entre el patrón y la costura de hilvanado. (Consulte la página 128).



Nota

- Si se cambian los ajustes para "Ajuste "DST"" ⑦ o "Borrar puntada corta" ⑧, los nuevos ajustes únicamente se aplicarán sólo al siguiente bordado.

■ Página 3

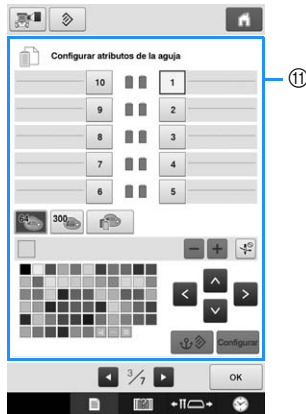

- ⑪ **Aguja reservada**
Puede ajustarse un color de hilo concreto a una determinada varilla. El color especificado sigue asignado a la varilla especificada aquí hasta que se cancele el ajuste. También puede especificar la velocidad máxima de costura para una varilla, así como cancelar el enhebrado automático de la aguja. No se puede acceder a esta función desde la pantalla de bordado. (Consulte “Ajustes de las varillas de aguja reservada y de la velocidad de costura” en la página 143).

■ Página 4



- ⑫ Seleccione los ajustes para el “Modo Eco” y el “Modo de compati-bilidad de apagado”. (Consulte “Seleccionar el “Modo Eco” o el “Modo de compati-bilidad de apagado”” en la página 229).
- ⑬ **Protector de pantalla**
Permite seleccionar el intervalo de tiempo que debe transcurrir antes de que se muestre el protector de pantalla, así como cambiar la imagen del mismo. (Consulte la página 229).
- ⑭ **Pantalla de presentación**
La máquina se puede ajustar de manera que la pantalla de presentación se muestre (“ON”) o no se muestre (“OFF”) al encenderla.
- ⑮ **LED del soporte de carretes**
Puede cambiar el ajuste del LED del soporte de carretes. Los LED pueden utilizarse para mostrar el color del hilo de bordado, para indicar detalles de los errores o para avisar de que debe sustituirse el carrete de hilo. (Consulte la página 231).
- ⑯ **Luz**
Puede ajustarse la intensidad de la luz de costura. (Consulte página 18 o la página 232).
- ⑰ **Altavoz**
Es posible ajustar el volumen del sonido de las operaciones y las alarmas. (Consulte página 19 o la página 232).

■ Página 5



- ⑱ **Función Link (Vínculo)**
Activa o desactiva la función Link (Vínculo). (Consulte la “Enviar patrones de bordado desde un ordenador a la máquina (función Link (Vínculo))” en la página 169)
- ⑲ **Secuencia de colores manual**
Activa o desactiva “Secuencia de colores manual”. (Consulte la “Seleccionar/administrar colores de hilo para cada varilla (Secuencia de colores manual)” en la página 132).
- ⑳ **Sensor de hilo**
Ajuste “Sensor de hilo” a “ON” o a “OFF”. (Consulte página 233).
- ㉑ **Puntero del ratón**
Permite cambiar la forma del puntero cuando se utiliza un ratón USB. (Consulte la página 233).
- ㉒ **Unidades de medida**
Permite cambiar las unidades de medida que aparecen en las pantallas. (Consulte página 234).
- ㉓ **Brillo de la pantalla**
Ajuste el brillo de la pantalla. (Consulte la página 234).
- ㉔ **IDIOMAS**
Permite cambiar el idioma de las pantallas. Las teclas y los mensajes aparecen en el idioma seleccionado. (Consulte página 234).

■ Página 6

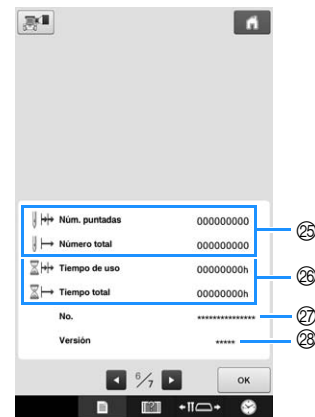

- ㉕ El contador de Número total muestra el número total de puntadas cosidas, y el contador de Núm. puntadas muestra el número de puntadas que se han cosido desde la última tarea de mantenimiento de la máquina.
 - ㉖ El contador de Tiempo total muestra el tiempo total que se ha utilizado la máquina, y el contador de Tiempo de uso muestra el tiempo que se ha utilizado la máquina desde la última tarea de mantenimiento.
- Utilice los contadores ㉕ y ㉖ como estándar para realizar tareas periódicas de mantenimiento y para solicitar servicios de mantenimiento de la máquina.
- ㉗ El “No. ##” es el número de la máquina de bordar.
 - ㉘ **Versión**
Indica la versión de la aplicación instalada en esta máquina de bordar. (Consulte página 309).



Nota

- Póngase en contacto con su distribuidor Brother autorizado más cercano o visite “ <http://support.brother.com> ” si desea más información acerca de las actualizaciones disponibles.

■ Página 7

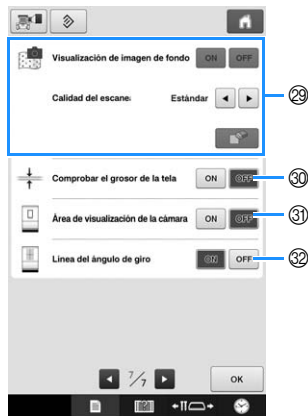

- ⑳ Visualización de imagen de fondo
Seleccione si la tela se muestra en el fondo.
Si desea más información, consulte “Alineación de la posición de bordado” en la página 102.
- ㉑ Comprobar el grosor de la tela
Cuando se escanea la tela y se muestra como imagen de fondo, puede comprobarse el grosor de la tela gruesa para asegurarse de que la cámara detecta correctamente la tela.
Si desea más información, consulte “Colocación del patrón sobre tela gruesa” en la página 104.
- ㉒ Es posible que se muestre un cuadro azul en la pantalla de ajustes del bordado para indicar el área detectada por la cámara.
- ㉓ Pueden mostrarse líneas de cuadrícula en la pantalla de la cámara para ayudar a colocar el patrón en el ángulo deseado.

En las secciones siguientes se describe cada uno de los ajustes. Tras especificar los ajustes deseados, pulse para volver a la pantalla que se mostró antes de la pantalla de ajustes.



Nota

- Algunos ajustes no se pueden cambiar durante la costura.

Cambiar las guías de visualización

Es posible ajustar las guías de la zona de visualización de patrones. La máquina detecta automáticamente el tipo de soporte del bastidor de bordado y el bastidor instalados y los muestra.

Los ajustes de las guías se pueden especificar en la página 1 de la pantalla de ajustes.



- ① Aquí puede verse una vista preliminar de cómo se mostrarán las guías con los ajustes especificados.
- ② Tipo de soporte del bastidor de bordado
Visualiza el tipo de soporte del bastidor de bordado.
- ③ Área
Muestra el tamaño del bastidor de bordado instalado.
- ④ Marcador de punto central o líneas de cuadrícula
Seleccione el tipo de marcador de punto central y las líneas de cuadrícula, y si desea o no mostrarlas.

■ Tipo de soporte del bastidor de bordado

La máquina detecta automáticamente el tipo de soporte del bastidor de bordado que está instalado. Si no se ha especificado ningún soporte del bastidor de bordado, se muestra el ajuste para “Bastidor para gorras/Bastidor cilíndrico”.

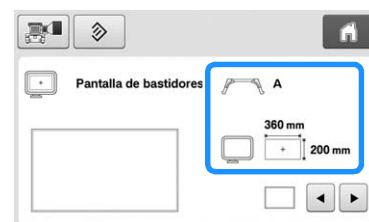

Soporte del bastidor de bordado A (incluido)	A
Soporte del bastidor de bordado B (incluido)	B
Soporte del bastidor de bordado C (opcional)	C
Soporte del bastidor de bordado D (opcional)	D
Soporte del bastidor de bordado E (opcional)	E
Bastidor para gorras/Bastidor cilíndrico (opcionales)	

Consulte “Tipos de bastidores/soportes del bastidor y sus aplicaciones” en la página 89 hasta la 91.

■ Tamaño del bastidor de bordado

La máquina detecta automáticamente el tipo de bastidor de bordado instalado y lo muestra.



A
Bastidor extra grande
200 mm (Al.) × 360 mm (An.)
(7-7/8 pulgadas (Al.) ×
14 pulgadas (An.))

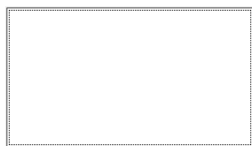

Bastidor extra grande
(opcional)
200 mm (Al.) × 300 mm
(An.) (7-7/8 pulgadas (Al.) ×
11-3/4 pulgadas (An.))



Bastidor grande
130 mm (Al.) × 180 mm (An.)
(5-1/8 pulgadas (Al.) ×
7-1/8 pulgadas (An.))

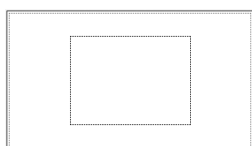

Bastidor mediano
100 mm (Al.) × 100 mm
(An.) (4 pulgadas (Al.) ×
4 pulgadas (An.))

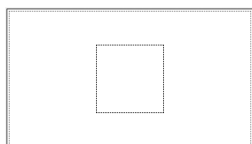

Bastidor pequeño
40 mm (Al.) × 60 mm (An.)
(1-1/2 pulgadas (Al.) ×
2-3/8 pulgadas (An.))

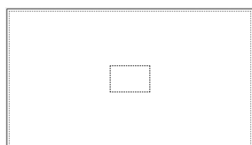

B
Bastidor de acolchado
(opcional)
200 mm (Al.) × 200 mm
(An.) (7-7/8 pulgadas (Al.) ×
7-7/8 pulgadas (An.))

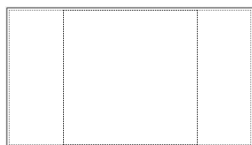

Bastidor de bordes
(opcional)
100 mm (Al.) × 300 mm
(An.) (4 pulgadas (Al.) ×
11-3/4 pulgadas (An.))



Bastidor de mangas
(opcional)
200 mm (Al.) × 70 mm (An.)
(7-7/8 pulgadas (Al.) × 2-3/4
pulgadas (An.))

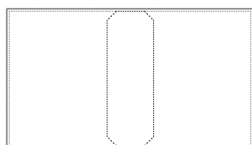

Bastidor jumbo (opcional)
360 mm (Al.) × 360 mm (An.)
14 pulgadas (Al.) ×
14 pulgadas (An.)



Bastidor ancho para gorras
(opcional)
60 mm (Al.) × 360 mm (An.)
(2-3/8 pulgadas (Al.) ×
14 pulgadas (An.))



Bastidor para gorras
avanzado 2 (opcional)
60 mm (Al.) × 130 mm (An.)
(2-3/8 pulgadas (Al.) ×
5-1/8 pulgadas (An.))

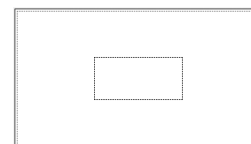

Bastidor para gorras
(opcional)
50 mm (Al.) × 130 mm (An.)
(2 pulgadas (Al.) ×
5-1/8 pulgadas (An.))

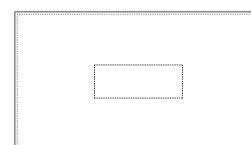

Bastidor cilíndrico
(opcional)
80 mm (Al.) × 90 mm (An.)
(3 pulgadas (Al.) ×
3-1/2 pulgadas (An.))

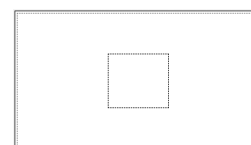

C
Bastidor redondo (opcional)
ø 160 mm (ø 6 pulgadas)

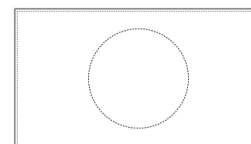

Bastidor redondo (opcional)
ø 130 mm (ø 5 pulgadas)

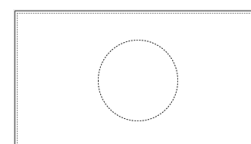

Bastidor redondo (opcional)
ø 100 mm (ø 4 pulgadas)

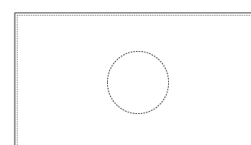

D
Marco de la abrazadera M
100 mm (Al.) × 100 mm
(An.) (4 pulgadas (Al.) ×
4 pulgadas (An.))

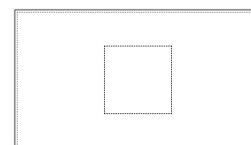

Marco de la abrazadera
S/SL/SR
24 mm (Al.) × 45 mm (An.)
(7/8 pulgadas (Al.) ×
1-3/4 pulgadas (An.))

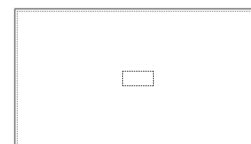

E
Bastidor compacto 70
41 mm (Al.) × 70 mm (An.)
(1-5/8 pulgadas (Al.) ×
2-3/4 pulgadas (An.))

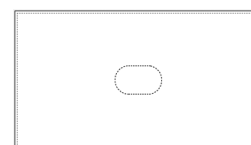

Bastidor compacto 50
50 mm (Al.) × 50 mm (An.)
2 pulgadas (Al.) ×
2 pulgadas (An.)

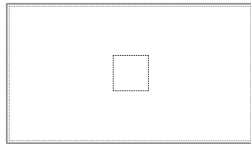

Bastidor compacto 44
38 mm (Al.) × 44 mm (An.)
(1-1/2 pulgadas (Al.) ×
1-3/4 pulgadas (An.))

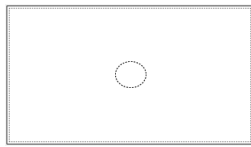

Bastidor compacto
Orientación vertical
33 mm (Al.) × 75 mm (An.)
(1-5/16 pulgadas (Al.) ×
2-15/16 pulgadas (An.))

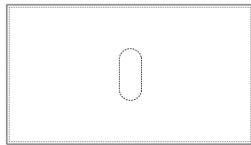

■ Marcador de punto central y líneas de cuadrícula

El punto central aparece indicado con un signo más en rojo (+).

Al comprar la máquina de bordar, el marcador de punto central y las líneas de cuadrícula no se muestran.

- 1 Toque y para seleccionar el tipo de marcador de punto central y las líneas de cuadrícula, y si desea o no mostrarlas.

El marcador de punto central se muestra como se ha especificado.



Líneas de cuadrícula
(10 mm de separación)

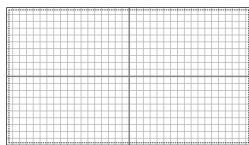

Líneas de cuadrícula
(25 mm de separación)

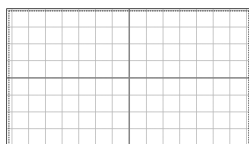

Líneas de cuadrícula en
cruz

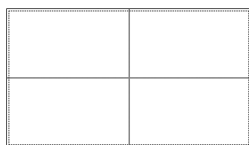

Marcador de punto
central

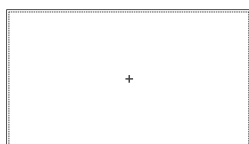

Marcador de punto
central y líneas de
cuadrícula (10 mm de
separación)

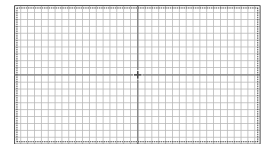

Marcador de punto
central y líneas de
cuadrícula (25 mm de
separación)

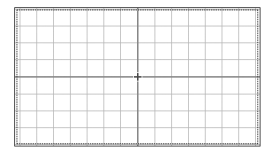

Marcador de punto
central con líneas de
cuadrícula en cruz

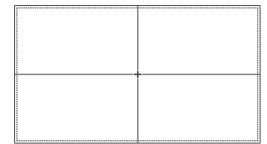

Sin marcador de punto
central ni líneas de
cuadrícula



Cambiar la información de color del hilo

Puede ver el nombre de los colores de hilo, el número del hilo de bordar o el tiempo de bordado.

Al comprar la máquina de bordar, está seleccionado el número del color de hilo (#123).

Puede especificarse el ajuste de la visualización de colores de hilo en la página 1 de la pantalla de ajustes.

- 1 Toque y para ver el nombre de los colores de hilo, el número del hilo de bordar o el tiempo de bordado.

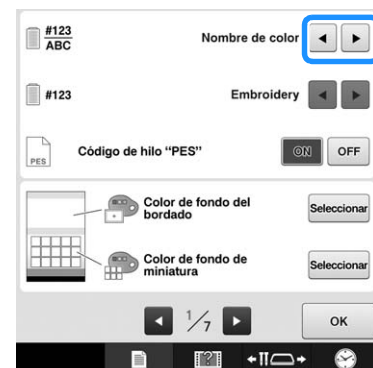

- 2 Cuando se muestre el número de hilo [#123], toque ◀ y ▶ para seleccionar de entre las seis marcas de hilo de bordado que se muestran a continuación.



Visualizaciones de muestra

Número del color de hilo (#123)

Madeira Poly (Poliéster)

▶ 1848 Madeira Poly	1
1770 Madeira Poly	2
1986 Madeira Poly	3
1637 Madeira Poly	4

Madeira Rayon (Rayón)

▶ 1049 Madeira Rayon	1
1369 Madeira Rayon	2
1081 Madeira Rayon	3
1037 Madeira Rayon	4

Sulky (Rayón)

▶ 1177 Sulky	1
1178 Sulky	2
1511 Sulky	3
1037 Sulky	4

Robison-Anton (Poliéster)

▶ 5622 R-A Poly	1
9091 R-A Poly	2
5561 R-A Poly	3
5678 R-A Poly	4

Embroidery (Poliéster)

▶ 513 Embroidery	1
515 Embroidery	2
807 Embroidery	3
800 Embroidery	4

Country (Algodón*)

▶ 444 Country	1
446 Country	2
158 Country	3
149 Country	4

* Según el país o la zona, puede que el poliéster con algodón se encuentre comercialmente disponible.

Nombre del color de hilo

Nombre de color

▶ VERDE LIMA	1
VERDE MUSGO	2
CARMIN	3
ROJO	4

Tiempo

Tiempo

▶ 2 min	1
1 min	2
1 min	3
1 min	4

Recuerde

- Normalmente, los colores de hilo mostrados en la pantalla de secuencia de colores del hilo y en los diseños mostrados en la zona de visualización de diseños aparecen con los colores de hilo originales (es decir, los colores de hilos incorporados en la máquina). Los números de colores de hilos se muestran con el número (o el número más cercano) correspondiente a la marca que especifique aquí.
- Los colores mostrados en la pantalla pueden ser un poco diferentes a los colores reales de los carretes.

Seleccionar la información de color de hilo para datos en formato "PES"

Puede mostrar el color de hilo para datos en formato "PES" de acuerdo con los ajustes de la máquina o bien establecerlo en PE-DESIGN, PE-DESIGN Lite o PED-BASIC (programa de edición de bordados).

(Consulte "Cambiar la información de color del hilo" en la página 225 si desea más información acerca del ajuste del color de hilo en la máquina).

El "Código de hilo "PES"" se puede seleccionar en la página 1 de la pantalla de ajustes.

ON: La información de color del hilo se muestra de acuerdo con PE-DESIGN, PE-DESIGN Lite o PED-BASIC (programa de edición de bordados)

OFF: La información de color de hilo se muestra de acuerdo con los ajustes de la máquina.

Al comprar la máquina, está seleccionado "ON".



Cambio de los colores de fondo de los diseños de bordado o las miniaturas

Los colores de fondo de la zona de visualización de diseños y las miniaturas de los diseños. En función del color del diseño, seleccione el color de fondo que desee entre los 66 ajustes disponibles. Es posible seleccionar colores de fondo diferentes para la zona de visualización de diseños y las miniaturas de los diseños.

Al comprar la máquina de bordar, está seleccionado el color blanco.

Pueden especificarse los ajustes del color de fondo en la página 1 de la pantalla de ajustes.

1 Toque **Seleccionar**.

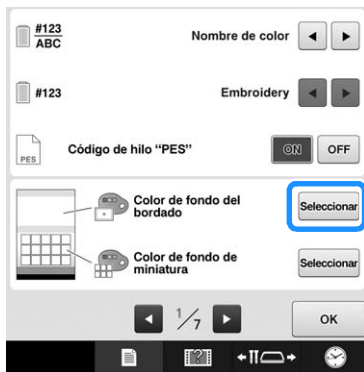

2 Seleccione el color de fondo entre los 66 ajustes disponibles.

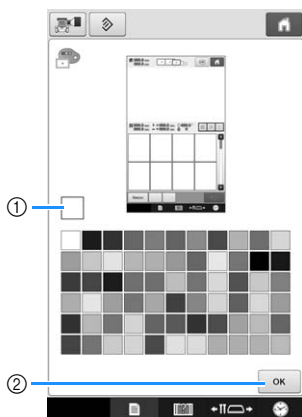

① Color seleccionado

② Toque **OK** para volver a la pantalla de ajustes.



Recuerde

- El ajuste se mantiene seleccionado aunque se apague la máquina.

Especificar el corte de saltos de puntada/códigos de salto "DST" para cortar

Puede especificar si se cortan los saltos de puntada. Además, al utilizar datos de bordado Tajima (.dst), puede especificar si se corta o no el hilo según el número especificado de códigos de salto.

ON: La máquina corta el hilo superior y el hilo de la bobina antes del salto de puntada. Al utilizar datos de bordado Tajima (.dst), la máquina convierte el código de "salto" en un código de corte, según el número especificado en la línea siguiente.

OFF: La máquina no corta un salto de puntada ni el código de "salto" en datos de bordado Tajima (.dst).

Al comprar la máquina, está seleccionado "ON" y el número de saltos está ajustado en "3".

Pueden especificarse los ajustes de corte de hilo "DST" en la página 2 de la pantalla de ajustes.



Nota

- Si se cambia el ajuste a uno diferente, el nuevo ajuste sólo se aplicará con el siguiente bordado.

1 Toque **ON** o **OFF** para seleccionar el ajuste deseado.



Nota

- Este ajuste no se aplica al corte de hilos entre caracteres en diseños alfabéticos. (Consulte "Cortar los hilos entre caracteres" en la página 183).



Recuerde

- El número de códigos de salto no se puede especificar para datos distintos a datos de bordado Tajima (.dst).

■ Al utilizar datos de bordado Tajima (.dst)

- 2 Si selecciona "ON", toque **+** y **-** para seleccionar el número de códigos de inserción.

Aparece el ajuste seleccionado.



- Puede especificar un valor entre 1 y 8. Por ejemplo, si se especifica 3, se convertirán 3 códigos de salto secuenciales en el código de corte. Pero el código de salto 2 secuencial no se convertirá en el código de corte, se coserá como puntada de avance (salto).



Nota

- Tiene que ajustar el número de salto para que sea igual al número utilizado cuando se creó el dato Tajima en particular. Si el número de salto no coincide, se producirá un corte no esperado o no se producirá ningún corte en el punto de corte previsto.

Eliminar puntadas cortas

Si se utilizan datos de bordado distintos de nuestros diseños originales, es posible que la longitud de la puntada sea demasiado corta, lo que podría causar que se rompa el hilo o la aguja. Para evitar que se produzca este problema, puede ajustarse la máquina para borrar puntadas con una longitud de puntada corta. Las puntadas con una longitud inferior a la especificada en esta función se borran.

Al comprar la máquina de bordar, está seleccionado "0.3" (borra puntadas con una longitud de 0,3 mm o inferior).

- 1 Toque **+** y **-** para seleccionar la longitud de puntada.

Aparece el tamaño seleccionado.



- Puede especificarse un valor entre 0 y 1 milímetros si la unidad de medida está ajustada en "mm" (o un valor entre 0 y 0,04 pulgadas si la unidad de medida es "inch" (pulgada)).



Nota

- Si se cambia el ajuste a uno diferente, el nuevo ajuste sólo se aplicará con el siguiente bordado.

Especificar la longitud que queda del hilo

Este ajuste especifica si la longitud del hilo superior que sigue enhebrado en la aguja después de cortarlo (longitud del hilo pasado por el ojo de la aguja) tiene una punta estándar o larga.

Al comprar la máquina de bordar, está seleccionado "Corte de hilo estándar".

Puede especificarse el ajuste de la longitud de hilo que queda en la página 2 de la pantalla de ajustes.



- 1 Toque **←** y **→** para seleccionar el ajuste.

Aparece la longitud seleccionada.

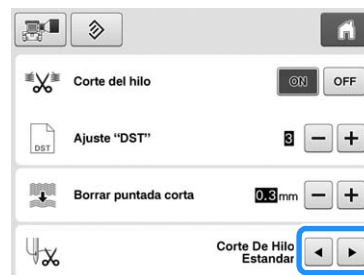

- Si la máquina se salta puntadas con una longitud estándar de hilo después de cortarlo, seleccione "Corte de hilo largo".
- Cuando utilice hilo metálico, seleccione "Corte de hilo largo".

Cambiar la distancia del hilvanado de bordado

La distancia desde el patrón a las puntadas de hilvanado se puede ajustar desde 0,0 mm a 12,0 mm.

Al comprar la máquina de bordar, está seleccionado "5.0 mm". Consulte "Hilvanado del bordado" en la página 128 cuando se utiliza este ajuste.

Los ajustes de distancia se pueden especificar en la página 2 de la pantalla de ajustes.

1 Utilice **-** y **+** para especificar la distancia desde el patrón a la puntada de hilvanado.

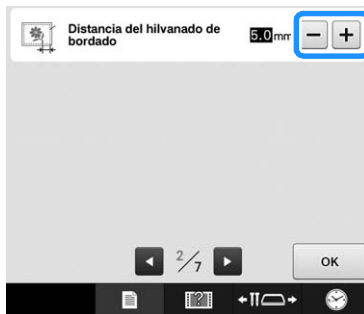

Seleccionar el "Modo Eco" o el "Modo de compati-bilidad de apagado"

Puede ahorrar energía de la máquina con el ajuste en el modo Eco o el modo de compatibilidad de apagado.

Si no utiliza la máquina durante un tiempo especificado, la máquina entrará en uno de estos modos.

"Modo Eco";

La máquina entrará en modo inactivo. Toque la pantalla o el botón de "inicio/parar" para continuar bordando.

"Modo de compati-bilidad de apagado";

La máquina se desactivará después de un periodo de tiempo determinado. Desactive la máquina y vuelva a activarla para seguir bordando.

Estado	Modo Eco	Modo de compati-bilidad de apagado
Tiempo disponible	OFF, 10 - 120 (minutos)	OFF, 1 - 12 (horas)
Botón de "inicio/parar"	Parpadeo en verde	Parpadeo lento en verde
Función suspendida	Luz de la máquina, pantalla	Todas las funciones
Tras la recuperación	La máquina se inicia desde la operación anterior.	Es necesario apagar la máquina.

Pulse el botón de "inicio/parar" o toque la pantalla para salir de estos modos.

Estos ajustes se pueden especificar en la página 4 de la pantalla de ajustes.

1 Utilice **◀** o **▶** para seleccionar el tiempo que debe transcurrir antes de entrar en el modo.



Nota

- Si desactiva la máquina mientras se encuentra en el "Modo Eco" o en el "Modo de compati-bilidad de apagado", espere unos 5 segundos antes de volver a activar la máquina.

Cambio de los ajustes del protector de pantalla

■ Especificación del intervalo de tiempo que debe transcurrir antes de que se muestre el protector de pantalla

El protector de pantalla se muestra cuando no se realiza ninguna operación de la máquina durante el intervalo de tiempo especificado.

Puede especificar un ajuste entre "OFF" (0) y "60" minutos en incrementos de 1 minuto.

Al comprar la máquina de bordar, está seleccionado "5 min".

Pueden especificarse los ajustes del protector de pantalla en la página 4 de la pantalla de ajustes.

1 Toque **◀** y **▶** para seleccionar el ajuste deseado.



■ Cambio de la imagen del protector de pantalla de pantalla

Puede seleccionar sus propias imágenes personales para el protector de pantalla de la máquina.

Antes de cambiar la imagen del protector de pantalla, prepare la imagen que desea utilizar en el ordenador o el dispositivo USB.

Al comprar la máquina de bordar, está seleccionado el ajuste predeterminado.

Pueden especificarse los ajustes del protector de pantalla en la página 4 de la pantalla de ajustes.

Archivos de imagen compatibles

Formato	Formato JPEG (.jpg)
Tamaño del archivo	Máx. 2 MB para cada imagen
Dimensiones del archivo	800 × 1280 píxeles o menos (si la anchura es superior a 800 píxeles, la imagen importada se reducirá a una anchura de 800 píxeles).
Número permitido	5 o menos

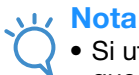

Nota

- Si utiliza un dispositivo USB, asegúrese de que contiene únicamente sus propias imágenes personales que va a seleccionar para el protector de pantalla.
- Las imágenes guardadas en una tarjeta SD no se pueden seleccionar para el protector de pantalla. Utilice imágenes del ordenador o de un dispositivo USB.
- Se reconocen carpetas. Abra la carpeta que contiene sus imágenes personales.

1 Toque **Seleccionar**.



2 Toque **Personalizar**.



3 Conecte el dispositivo USB o el ordenador (utilizando un cable USB) que contiene sus imágenes personales al puerto USB de la máquina.

- Consulte la página 81 para obtener información acerca de la conectividad USB.

4 Toque **Personalizar 01** para seleccionar la primera imagen.

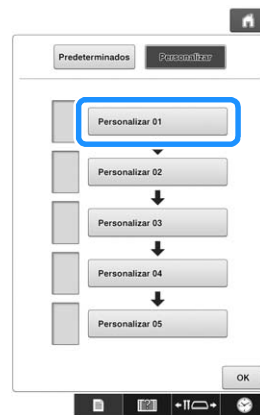

- Las imágenes aparecerán en una lista en esta pantalla. Seleccione el número deseado para especificar la imagen.

5 Seleccione el dispositivo que está conectado.

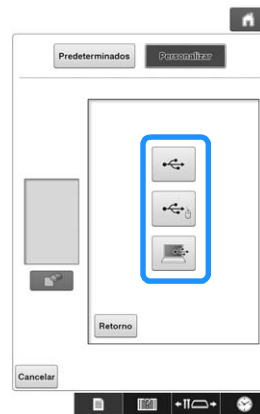

- Toque si ha conectado un dispositivo USB al puerto USB superior.
- Toque si ha conectado un dispositivo USB al puerto USB central.
- Toque si ha conectado un ordenador utilizando un cable USB y, a continuación, copie sus imágenes personales en el "Disco extraíble", que se muestra en el escritorio del ordenador.

→ Aparece una lista de sus imágenes personales en la pantalla.

- Toque para eliminar la imagen seleccionada.
- Toque **Retorno** para volver a la pantalla anterior.

- 6** Toque un nombre de archivo para seleccionar la imagen y, a continuación, toque **Configurar**.

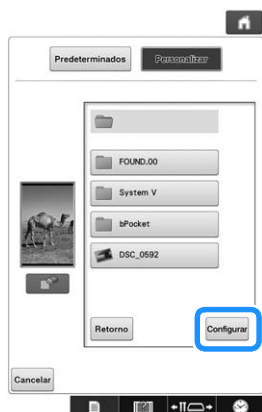

→ La imagen seleccionada se guarda en la máquina.

- Toque **Retorno** para volver a la pantalla anterior.

- 7** Repita el procedimiento desde el paso **4** para seleccionar las demás imágenes.

Ajustar la pantalla inicial

Puede seleccionar la pantalla de presentación de la máquina. Si selecciona "Pantalla de presentación" a "ON", la pantalla con el vídeo inicial se visualiza al activar la máquina. Aparece la pantalla inicial de selección del tipo de patrón después de tocar la pantalla.

Si selecciona "Pantalla de presentación" a "OFF", la pantalla de selección del tipo de patrón se visualiza al activar la máquina.

Al comprar la máquina de bordar, está seleccionado "ON".

Los ajustes de la pantalla de presentación pueden ajustarse desde la página 4 de la pantalla de ajustes.

- 1** Toque **ON** o **OFF** para seleccionar el ajuste deseado.



Especificar el ajuste del LED del soporte de carretes

Las luces del indicador LED del soporte de carretes informan de cuándo se detiene la máquina, cuándo es necesario cambiar el hilo o si se ha producido un error. Configure el ajuste del LED del soporte de carretes a "OFF", "1" o "2".

Puede especificarse el ajuste del LED del soporte de carretes en la página 4 de la pantalla de ajustes.

- 1** Toque **◀** o **▶** para seleccionar el ajuste deseado.

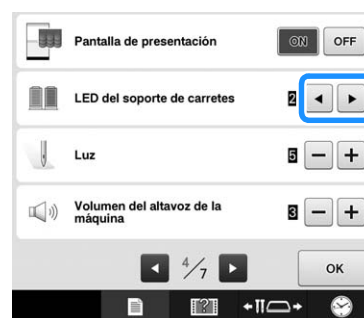

OFF	Desactiva el indicador LED del soporte de carretes.
1	El indicador LED del soporte de carretes se ilumina en determinadas situaciones (cuando la máquina empieza a coser, cuando es necesario cambiar el hilo, si se ha producido un error, etc.).
2	El indicador LED del soporte de carretes está siempre iluminado, indicando el color del hilo y la situación concreta.

■ Indicaciones del indicador LED del soporte de carretes

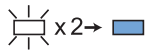
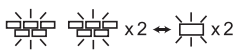
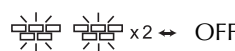
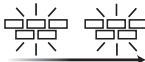
	indica el carrete que se debe cambiar (Se indica el color del hilo adecuado. Para color de hilo negro, el indicador LED se apaga).
	indica el carrete que activa el error de rotura de hilo
	error de costura
	costura finalizada

Ajuste de la intensidad de la luz de costura

Puede ajustar la intensidad de la luz de costura para iluminar la zona de bordado como desee. La intensidad de la luz de costura se puede ajustar a "OFF" o se le puede especificar un ajuste entre "1" y "5". Si se selecciona "OFF", la luz de costura no se enciende. Al comprar la máquina, está seleccionado "5".

Puede ajustar la luz de costura en la página 4 de la pantalla de ajustes.

- 1 Toque **-** o **+** para seleccionar la intensidad deseada.



→ Compruebe que se ha seleccionado la intensidad deseada de la luz de costura en la zona de bordado.

Cambio del volumen del altavoz

Es posible cambiar el volumen del sonido de las operaciones (que se emite cuando se pulsa una tecla en una pantalla o un botón en el panel de operaciones) y del sonido de las alarmas (que indica que se ha producido un error).

El volumen del altavoz se puede ajustar a "OFF" o se puede especificar un ajuste entre "1" y "5". Si selecciona "OFF", el altavoz no emitirá ningún sonido.

Al comprar la máquina de bordar, está seleccionado "5".

Puede especificarse el ajuste del altavoz en la página 4 de la pantalla de ajustes.

- 1 Pulse **-** y **+** para seleccionar el volumen del altavoz que desee.



→ Compruebe que está seleccionado el volumen del altavoz deseado con el sonido que se emite al pulsar una tecla.

Especificación del sensor de hilo

Si el sensor de hilo se ajusta en "OFF", la máquina no se detiene hasta que finalice el bordado, aunque el hilo se rompa o la bobina se quede sin hilo. Ajuste el sensor de hilo en "ON", salvo cuando sea necesario ajustarlo en "OFF".

Al comprar la máquina, está seleccionado "ON".

Puede especificarse el sensor de hilo en la página 5 de la pantalla de ajustes.

- 1 Toque **ON** o **OFF** para seleccionar el ajuste deseado.

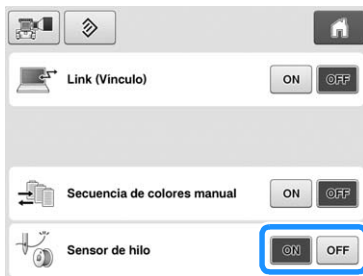

Nota



- Normalmente, ajuste del sensor de hilo a "ON".
Cuando el sensor de hilo se ajusta a "OFF", La máquina no podrá detectar si el hilo superior está enredado. Seguir utilizando la máquina con hilo enredado puede causar daños.

Cambio de la forma del puntero cuando se utiliza un ratón USB

Es posible seleccionar la forma del puntero que aparece cuando hay conectado un ratón USB. Según el color de fondo utilizado, seleccione la forma que desee entre las tres que se encuentran disponibles.

Al comprar la máquina de bordar, está seleccionado .

Puede especificarse el ajuste del puntero del ratón en la página 5 de la pantalla de ajustes.

- 1 Toque **◀** y **▶** para seleccionar la forma del puntero entre los tres ajustes disponibles (,  y ).



Recuerde

- El ajuste se mantiene seleccionado aunque se apague la máquina.

Cambiar las unidades de medida

Las unidades de medidas pueden ajustarse en milímetros o pulgadas.

Al comprar la máquina de bordar, está seleccionado "mm".

Puede especificarse el ajuste de unidad de medida en la página 5 de la pantalla de ajustes.

- 1 Pulse **◀** y **▶** para seleccionar la unidad de medida deseada.

Aparece la unidad de medida seleccionada.



Ajuste del brillo de la pantalla

El brillo de la pantalla puede ajustarse.

La pantalla aparecerá más oscura si el número de la pantalla de ajustes disminuye. La pantalla será más brillante a medida que el número aumente.

Al comprar la máquina de bordar, está seleccionado "4".

El brillo de la pantalla puede modificarse desde la página 5 de la pantalla de ajustes.

- 1 Toque **-** y **+** para seleccionar el brillo deseado.

Compruebe en la pantalla que se ha seleccionado el brillo deseado.



Cambiar el idioma

Puede especificarse el ajuste de idioma en la página 5 de la pantalla de ajustes.

- 1 Pulse **◀** y **▶** para seleccionar el idioma que desee.

Aparece el idioma seleccionado.



Utilizar la tecla guía de operaciones de la máquina

Esta máquina contiene información basada en el contenido del manual de instrucciones, como las operaciones básicas de la máquina. Toque  (tecla guía de operaciones de la máquina), y luego seleccione ver las guías de operación o reproducir tutoriales en vídeo.

Ver las guías de funcionamiento

■ Contenido de categorías

Piezas principales

Muestra y explica las piezas principales de la máquina y sus funciones.



Operaciones básicas

Muestra las instrucciones básicas de enhebrado y colocación.

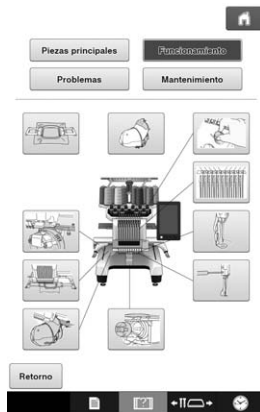

Solución de problemas

Guía básica para la solución de problemas.



Mantenimiento

Instrucciones para el mantenimiento de la máquina.



Ejemplo: Aprender a enhebrar el hilo superior

1 Toque .

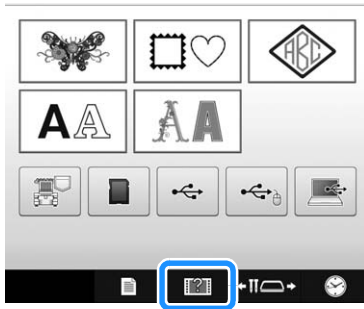

→ Aparecerá la pantalla de guía de operaciones de la máquina.

2 Pulse . .



3 Toque .





→ Aparecerá la lista de operaciones básicas.

4 Toque .



→ Aparece el procedimiento para enhebrar el hilo superior.

5 Lea las instrucciones.

- Toque  para ver la página siguiente.
- Toque  para ver la página anterior.

6 Toque  para volver a la pantalla anterior.

Reproducir un tutorial en vídeo

Esta máquina dispone de tutoriales en vídeo sobre cómo utilizar la máquina. Junto con las guías de ayuda, que ofrecen descripciones a través de texto y las ilustraciones, los tutoriales en vídeo ayudan con el funcionamiento de la máquina.

1 Pulse .

2 Pulse .

3 Pulse el título del tutorial en vídeo que desee reproducir.



→ El tutorial en vídeo seleccionado comienza a reproducirse.

4 Reproducir el tutorial en vídeo.

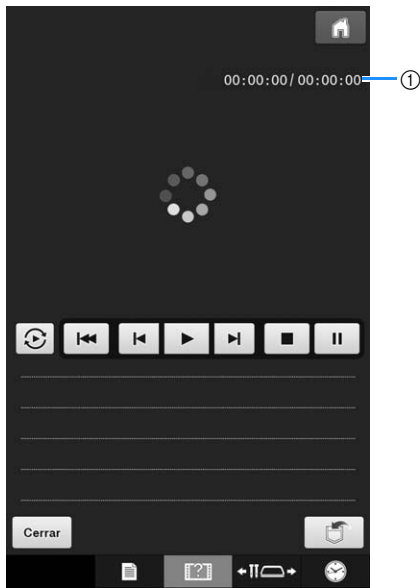

① Número de segundos transcurridos/Número total de segundos

Teclas de operación

	Ver
	Parar
	Pausa
	Saltar hacia atrás 10 segundos
	Saltar hacia adelante 10 segundos
	Volver al principio
	Repetir
	Eliminar vídeo (cuando se reproduce desde la memoria de la máquina)
	Guardar en la máquina (cuando se reproduce desde un dispositivo USB)

Recuerde

- Un tutorial en vídeo que se consulta con frecuencia se pueden guardar en (favoritos) de la máquina, desde donde se puede reproducir.

5 Después de que haya terminado la reproducción del vídeo, toque .

Reproducir vídeos MPEG-4 (MP4)

Los vídeos MP4 pueden reproducirse desde un dispositivo USB. Además, el vídeo MP4 se puede guardar en la máquina para que un tutorial en vídeo sobre la creación de un proyecto, por ejemplo, se puede ver en cualquier momento.

Vídeos que se pueden reproducir

Formato de archivo MP4: Vídeo - H.264/MPEG-4 AVC, Audio - AAC
Tamaño: 450 (Al.) × 800 (An.)

Recuerde

- El tamaño del archivo MP4 se cambiará para ajustarse a la pantalla. Si se quiere ver el archivo MP4 grande, el archivo se reducirá para ajustarse a la pantalla. Si se quiere ver el archivo MP4 de menor tamaño, el archivo se ampliará para ajustarse a la pantalla.
- Es posible que algún tipo de archivo MP4 no se pueda ver en la máquina.

1 Pulse .

2 Pulse .

3 Seleccione el dispositivo en el que se guardará el vídeo.



: reproduce un tutorial en vídeo

: reproduce un vídeo guardado en la máquina (favoritos)

: reproduce un vídeo desde un dispositivo USB conectado al puerto USB

: reproduce un vídeo de un dispositivo USB conectado al puerto USB para el ratón

: reproduce un vídeo de una tarjeta SD insertada en la máquina

* Para regresar a la pantalla anterior, toque  .

4 Seleccione el vídeo que desea reproducir.

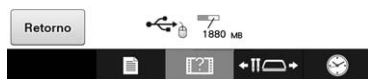

* Para regresar a la pantalla anterior, toque  .

5 Reproduzca el vídeo.

* Utilice las teclas de operación como se describe en “Reproducir un tutorial en vídeo” en la página 236.



Nota

- En la máquina pueden guardarse un máximo de aproximadamente 1 GB de vídeos MP4. GPP Cuando alcance la capacidad máxima, elimine los vídeos innecesarios.

6 Después de que haya terminado la reproducción del vídeo, toque .

Capítulo 7

ANEXO

En este capítulo se describen las técnicas para coser adornos, punteros para crear bordados bonitos e información detallada sobre los procedimientos de mantenimiento y las medidas correctivas que se deben tomar si hay algún problema.

Coser apliques	240	Solución de problemas	290
Costura de diseños con adornos.....	240	Solución de problemas en pantalla.....	290
Uso de costuras de encuadre para crear adornos (1)	241	Solución de problemas	291
Uso de costuras de encuadre para crear adornos (2)	242	Mensajes de error	299
Costura de patrones de bordado grandes (divididos)	244	Si la máquina no responde cuando se pulsa una tecla	307
Consejos útiles para el uso de la máquina	247	Especificaciones	308
Comprobar la tensión del hilo en patrones incorporados	247	Especificaciones de la máquina de bordar	308
Coser un patrón alineado con una marca en el tejido	248	Actualización del software de la máquina.....	309
Tabla de colores de hilo	250	Procedimiento de actualización con un dispositivo USB	309
Colores de los datos de bordado Tajima (.dst)	250	Procedimiento de actualización con un ordenador	310
Creación de bordados bonitos	251	Índice	311
Hilos	251		
Estabilizadores (respaldo)	251		
Técnicas de colocación	253		
Cuadro de compatibilidad de tejidos y material estabilizador	254		
Instalar la tabla incluida	255		
Retirar la tabla	257		
Patrones de bordado para el bastidor jumbo opcional	258		
Utilizar el bastidor para gorras opcional	262		
Bastidor para gorras y sus accesorios	262		
Tipos de gorras.....	263		
Medidas de precaución para el tejido	264		
Preparación para el uso del bastidor para gorras.....	264		
Colocar el bastidor para gorras.....	269		
Instalar el soporte del bastidor de bordado.....	276		
Información digitalizada adicional.....	277		
Utilizar la devanadora opcional	279		
Precauciones	279		
Devanadora opcional y sus accesorios.....	279		
Instalar la devanadora opcional	280		
Conectar el adaptador de CA.....	280		
Devanar la bobina.....	281		
Mantenimiento	284		
Limpiar la pantalla LCD	284		
Limpiar la superficie de la máquina	284		
Limpiar el gancho	284		
Limpiar alrededor de la placa de la aguja	285		
Limpiar la caja de la bobina	286		
Limpieza de las trayectorias de los hilos superiores	287		
Engrase de la máquina	288		
Acerca del mensaje de mantenimiento	289		



Coser apliques

En esta sección se describe el procedimiento para coser adornos.

Costura de diseños con adornos

Puede utilizar algunos de los diseños de bordado incorporados para coser adornos. Siga los procedimientos descritos a continuación para coser apliques con los patrones "MATERIAL DEL APLIQUE", "POSICIÓN DEL APLIQUE" o "APLIQUE" en la zona de visualización que se encuentra en la parte superior de la pantalla de secuencia de colores del hilo.

"MATERIAL DEL APLIQUE", "POSICIÓN DEL APLIQUE" y "APLIQUE" se asignan a un número de varilla específico.

*Según el ajuste de la visualización de colores de hilo, la pantalla puede mostrarse como  (Material del aplique),  (Posición del aplique) o  (Aplique).



 aparece en la pantalla en los puntos donde la máquina se detiene.

■ Procedimiento para coser adornos

- 1 Coloque el estabilizador debajo del tejido/material para el adorno.
- 2 Coloque el tejido para el adorno (desde el paso 1) en el bastidor de bordado y, a continuación, cose un patrón "MATERIAL DEL APLIQUE". Se cose la línea que indica por dónde se va a cortar el adorno y, a continuación, la máquina se para.

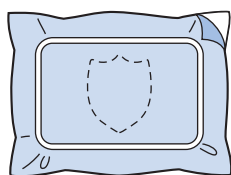

- 3 Retire el tejido del bastidor y, después, recorte con mucho cuidado por la línea de corte cosida.

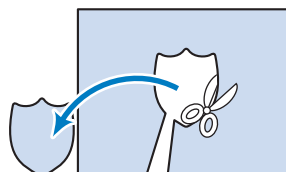

- Si ha recortado el adorno por dentro de la línea de corte cosida, puede que el adorno no se pegue bien al tejido. Por tanto, recorte con mucho cuidado el adorno por la línea de corte cosida. Si no realiza este paso cuidadosamente, es posible que el adorno no quede bien acabado. Además, retire con cuidado cualquier hilo que sobre.

- 4 Coloque el tejido base o la prenda en el bastidor de bordado y, a continuación, cose un patrón "POSICIÓN DEL APLIQUE". Se cose la posición del adorno y, después, la máquina se para.

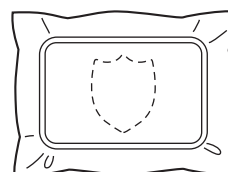

- 5 Aplique un poco de pegamento para tejido o adhesivo en spray en el revés del adorno cortado y, a continuación, péguelo al tejido base en la posición cosida con el patrón "POSICIÓN DEL APLIQUE" del paso 4.

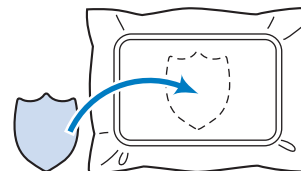

- Si utiliza un estabilizador con plancha para pegar el adorno al tejido base, planche para juntar las dos piezas sin sacar el tejido base del bastidor.

- 6** Después de pegar el adorno, cosa un patrón "APLIQUE". El adorno está terminado.

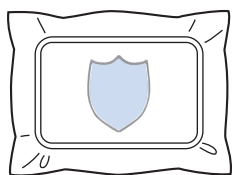

- Dependiendo del patrón, es posible que no esté disponible algún patrón "APLIQUE". En tal caso, cosa el adorno con hilo del color de una parte del bordado.

- 7** Termine de coser el bordado.

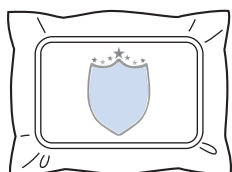

Uso de costuras de encuadre para crear adornos (1)

Puede crear adornos al coser dos costuras de encuadre del mismo tamaño y forma: una cosida con puntadas rectas y la otra con puntadas para satén.

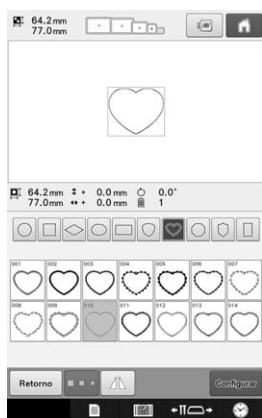

- 1** Seleccione una costura de encuadre cosida con puntadas rectas para bordar en el tejido del adorno. Recorte con cuidado por fuera de las puntadas.

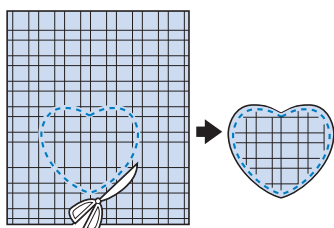

- 2** Borde el mismo diseño en el tejido base.

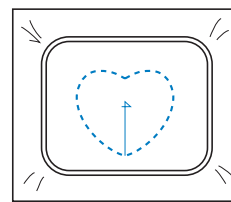

- 3** Aplique un poco de pegamento para tejido o adhesivo en spray en el revés del adorno que recortó en el paso 1 y, a continuación, péguelo al tejido base.

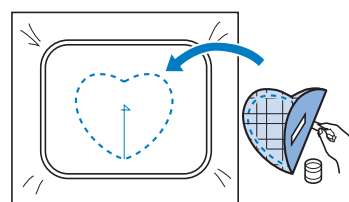

- 4** Seleccione la costura de encuadre de puntadas para satén con la misma forma para bordar el adorno pegado en el paso 3.

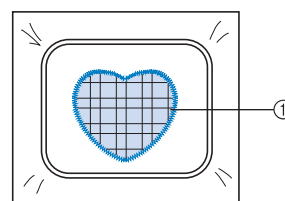
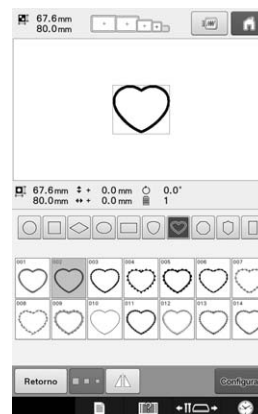

① Adorno



Nota

- Si ha cambiado el tamaño o posición de costura de la costura de encuadre con puntadas rectas, asegúrese de cambiarlo también en la costura de encuadre con puntadas para satén de la misma manera.

Uso de costuras de encuadre para crear adornos (2)

Hay otra manera de coser adornos. Con este método no es necesario cambiar el tejido en el bastidor. Puede crear el adorno al coser dos costuras de encuadre del mismo tamaño y forma: una cosida con puntadas rectas y la otra con puntadas para satén.

- 1 **Seleccione un patrón de marco/escudo con puntadas rectas para bordar sobre el tejido base.**

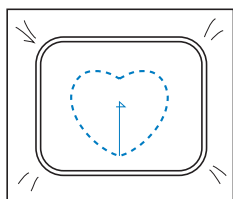
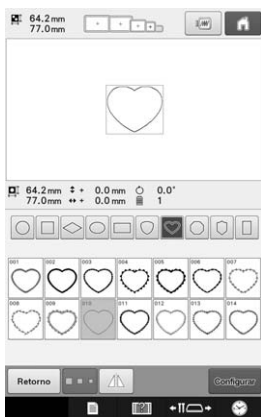

- 2 **Coloque el tejido para el adorno sobre el bordado cosido en el paso 1. Asegúrese de que la zona punteada no sea mayor que la zona del tejido para el adorno.**

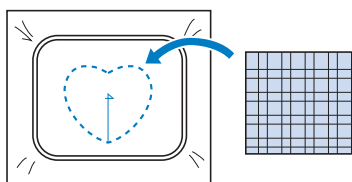

- 3 **Borde sobre el tejido para el adorno con la misma costura de encuadre.**

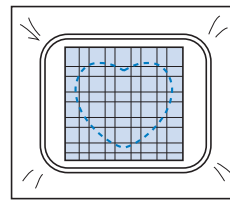

- Asegúrese de parar la máquina antes de coser la cruz del centro.

- 4 **Retire el bastidor de la máquina y, a continuación, recorte el tejido que sobra del adorno por fuera de las puntadas.**

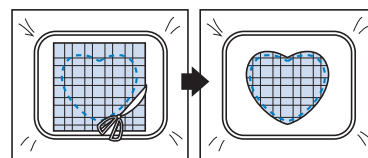

Nota

- Deje el tejido en el bastidor cuando recorte la tela que sobra del adorno. Además, no ejerza demasiada fuerza sobre el tejido colocado en el bastidor, de lo contrario, el tejido podría aflojarse.

- 5 **Seleccione la costura de encuadre de puntadas para satén con la misma forma.**

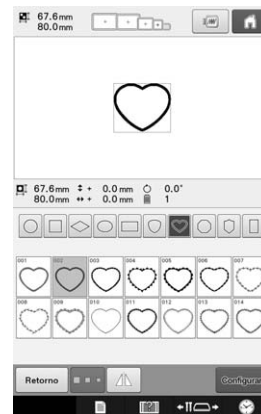

Nota

- Si ha cambiado el tamaño o posición de costura de la costura de encuadre con puntadas rectas, asegúrese de cambiarlo también en la costura de encuadre con puntadas para satén de la misma manera.

- 6** Coloque el bastidor de bordado que retiró en el paso **4** y, a continuación, termine de bordar el adorno.

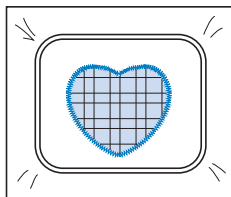

Costura de patrones de bordado grandes (divididos)

Es posible coser patrones de bordado grandes (divididos) creados con PE-DESIGN Ver.7 o una versión posterior. Con diseños de bordado grandes, los diseños con un tamaño superior al del aro de bordado se dividen en varias secciones, que se combinan para crear un solo diseño después de coser cada una de ellas.

Si desea más información acerca de cómo crear patrones de bordado de gran tamaño, así como instrucciones de costura más detalladas, consulte el manual de instrucciones que se suministra con PE-DESIGN Ver.7 o una versión posterior.

El siguiente procedimiento describe cómo leer el siguiente diseño de bordado grande desde un dispositivo USB y cómo bordarlo.

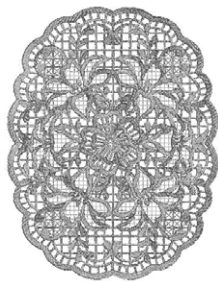

1 Conecte a la máquina el dispositivo que contiene el diseño de bordado grande creado y, a continuación, seleccione el diseño que desea bordar.

- * Si desea más información acerca de la recuperación de patrones, consulte "Recuperar desde un dispositivo USB/tarjeta SD" en la página 165 y "Recuperar desde un ordenador" en la página 166.

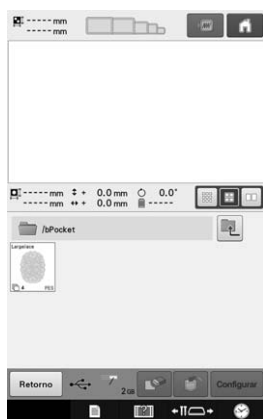

→ Aparece una pantalla para poder seleccionar una sección del diseño de bordado grande.

2 Seleccione la sección que desea bordar y, a continuación, toque **Configurar**.

- Seleccione las secciones en orden alfabético.
- Una página puede mostrar un máximo de 10 secciones con el tamaño normal de miniaturas. Si el patrón tiene 11 o más secciones, toque ▲ o ▼ para ver la página anterior o siguiente. Con el tamaño grande de miniaturas, una página puede mostrar un máximo de 4 secciones. Con el tamaño pequeño de miniaturas, una página puede mostrar un máximo de 21 secciones.

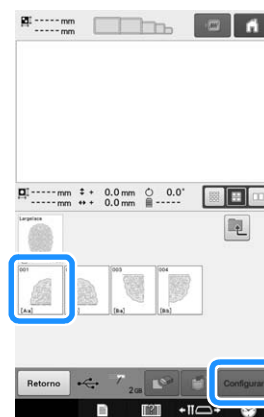

3 Si es necesario, edite el diseño. A continuación, toque **Fin De Edición**.

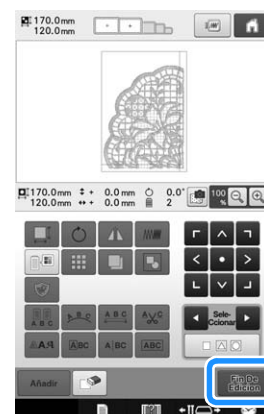

- Si desea más información, consulte "Editar el patrón de bordado (Pantalla de edición de patrones)" en la página 174.

4 Confirme el tamaño del diseño y, a continuación, seleccione el tejido y el bastidor de bordado apropiados.

- Asegúrese de seleccionar tejido del tamaño del diseño combinado.

5 Coloque la parte apropiada del tejido en el bastidor. En este caso, coloque la parte superior izquierda del tejido.

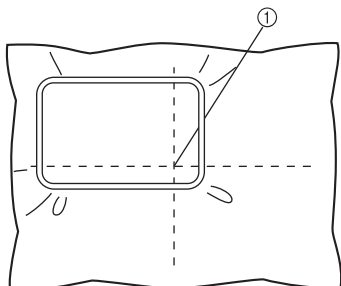

① Centro del tejido

6 Toque **Bordado**.

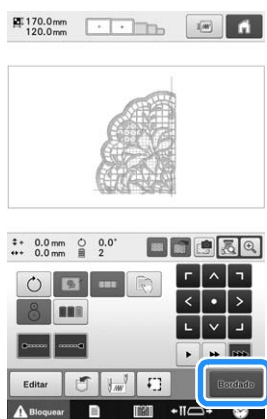

Recuerde

- El patrón se puede girar a la izquierda o a la derecha si se toca .

7 Para bordar la sección del patrón, toque Bloquear y, a continuación, pulse el botón de "inicio/parar".

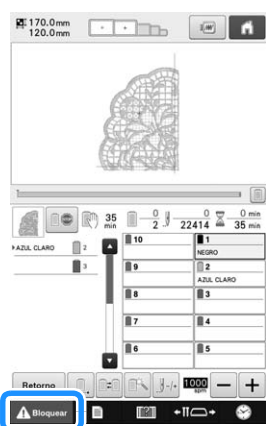

Nota

- El último paso de la costura de la sección del diseño será una costura de alineación. Utilice esta costura para colocar la sección del diseño adyacente.

8 Tras finalizar el bordado, aparece la pantalla siguiente. Toque .

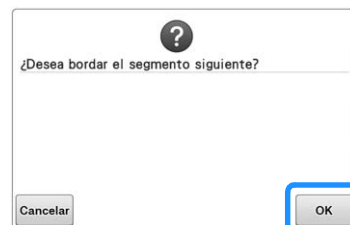

→ Aparece una pantalla para poder seleccionar una sección del diseño de bordado grande.

9 Toque para seleccionar la siguiente sección del patrón y, a continuación, toque

Configurar.

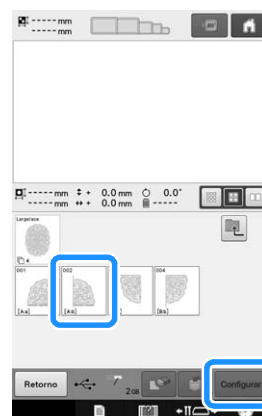

10 Toque y, a continuación, .

- 11** Coloque en el bastidor el tejido de la siguiente sección del diseño alineándolo en la costura de alineación. En este caso, alinee el lado izquierdo del aro en el lado derecho de la sección del diseño bordada en el paso 6.

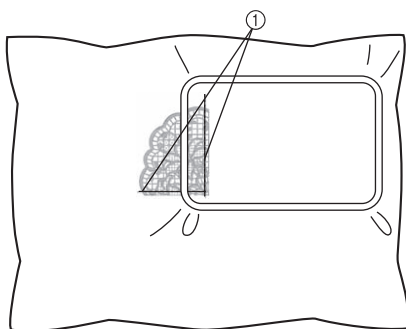

① Costura de alineación



Nota

- Asegúrese de que la costura de alineación queda completamente dentro del área de bordado. Coloque la hoja de bordado dentro del bastidor y alinee la cuadrícula con la costura de alineación para facilitar la colocación.

- 12** Repita los pasos 7 al 10 para bordar y combinar las secciones restantes del patrón.

Consejos útiles para el uso de la máquina

En esta sección se describen operaciones útiles para el uso de esta máquina.

Comprobar la tensión del hilo en patrones incorporados

Coseremos este diseño para comprobar la tensión del hilo.

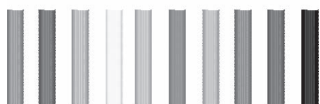

1 Toque .



→ Aparecen las categorías de patrones de bordado.

2 Toque .

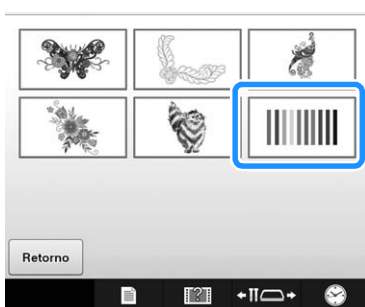

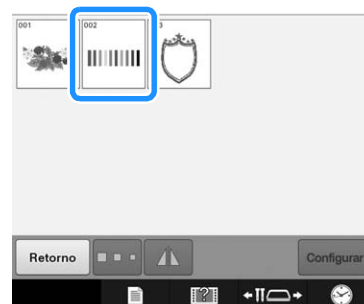

→ Aparecerá la lista de diseños de bordado.

3 Toque .

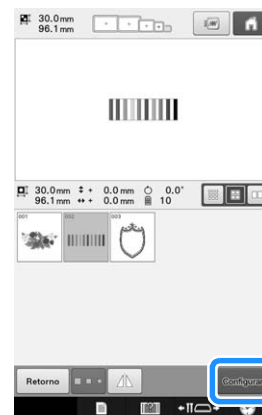

4 Toque .



5 Toque .

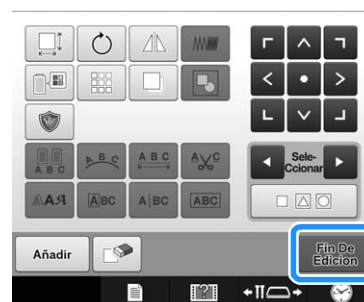

6 Toque **Bordado**.



7 Para comenzar a bordar, toque **Bloquear** (tecla de desbloqueo) y, a continuación, el botón de "inicio/parar".

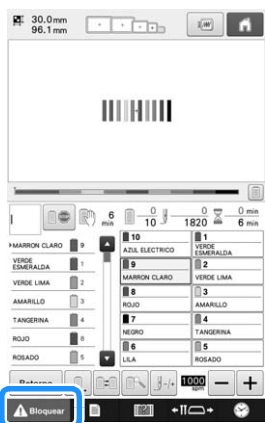

8 Corrija la tensión del hilo. En el revés del tejido, el hilo de la bobina debe ocupar una tercera parte de la anchura de la puntada.

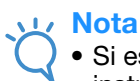
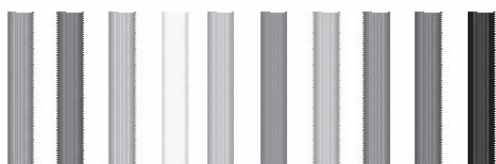

Nota

- Si es necesario algún ajuste, consulte las instrucciones de la página 124 y la 125.

Coser un patrón alineado con una marca en el tejido

Al especificar el principio y el final de la costura, puede comprobarse la posición exacta del diseño.

Por ejemplo, al coser texto por una línea en el diseño, puede ajustar el principio de la costura en la esquina inferior izquierda para poder comprobar la posición y, a continuación, volver a ajustar el principio de la costura en la esquina inferior derecha para comprobar la posición. La línea recta que conecta el primer punto con el segundo es la línea de base para el texto. Si la línea de base que sigue el texto se sale del diseño, puede ajustar la posición de bordado.

1 Toque **Bloquear** en la pantalla de ajustes del bordado.

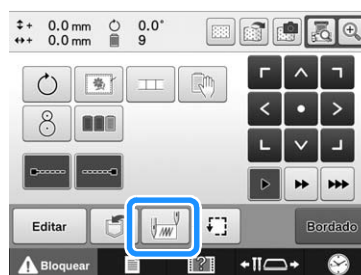

2 Ajuste el principio de la costura en la esquina inferior izquierda.

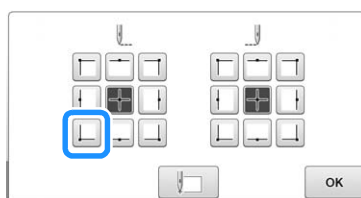

→ El bastidor se mueve para que la punta de entrada de la aguja quede alineada con el principio de la costura.

- 3** Con un marcador para tela, señale este punto en el tejido.

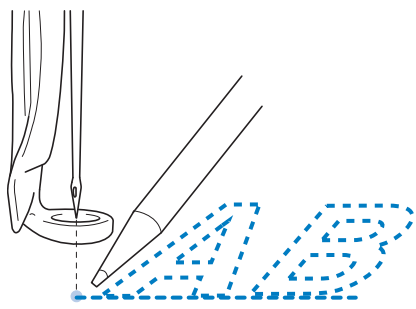

- 4** Ajuste el principio de la costura en la esquina inferior derecha.

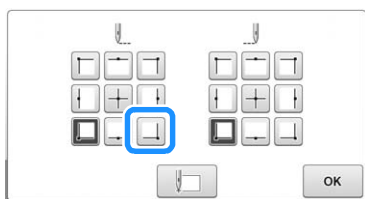

→ El bastidor se mueve para que la punta de entrada de la aguja quede alineada con el principio de la costura.

- 5** Con un marcador para tela, señale este punto en el tejido.

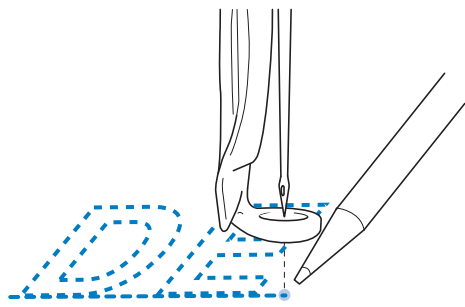

- 6** Retire el bastidor de la máquina y, a continuación, conecte estos dos puntos para comprobar la posición de bordado.



- Si la línea de base no está alineada o se cruza con otra línea, vuelva a colocar el tejido en el bastidor o ajuste la posición del diseño.

Tabla de colores de hilo

A continuación, se proporciona una explicación adicional sobre la tabla de colores de hilo incorporada en la máquina y sobre la tabla de hilos preferidos.

Normalmente, los colores de hilo mostrados en la pantalla de secuencia de colores del hilo y en la zona de visualización de patrones aparecen con los colores de la tabla de colores de hilo incorporada en la máquina. Los números de color del hilo con estos colores se muestran con el número de color de hilo (o el más próximo) correspondiente a la marca especificada en la primera página de la pantalla de ajustes. Por tanto, los colores de bordado finales pueden tener un matiz ligeramente distinto.

No obstante, puesto que la tabla de hilos preferidos especificada en la pantalla de cambio de color del hilo de la pantalla de edición de patrones se ha creado especificando colores de hilo por su número y nombre de marcas individuales que contiene la biblioteca de colores incorporada en la máquina, la tabla se mostrará con esos colores de hilo originales.

Si se cambian los colores del diseño utilizando la tabla de hilos personalizados, puede obtenerse una vista preliminar del diseño con los colores más próximos a los colores de hilo bordados reales.

Cree tablas con los colores de los hilos que tenga y utilícelos para mostrar los diseños en sus propios colores de hilo.

(Consulte “Crear una tabla de hilos preferidos” en la página 195 y “Seleccionar un color de la tabla de hilos preferidos” en la página 197 para la función de cambio de color del hilo).

Visualización de colores de hilo normal

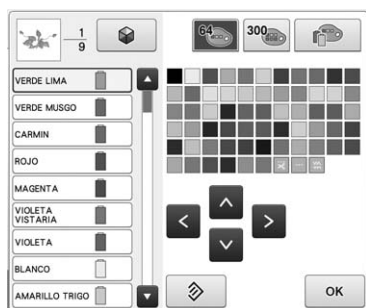

Visualización de colores de hilo con un hilo personalizado

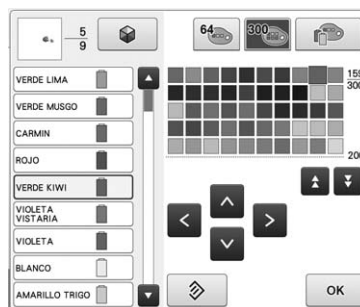

Colores de los datos de bordado Tajima (.dst)

Los datos Tajima (.dst) no contienen información sobre los colores del diseño. Los datos son el resultado de la combinación de formas únicamente.

Por ejemplo, los siguientes datos de bordado aparecen en el formato Tajima (.dst), como se muestra a continuación:

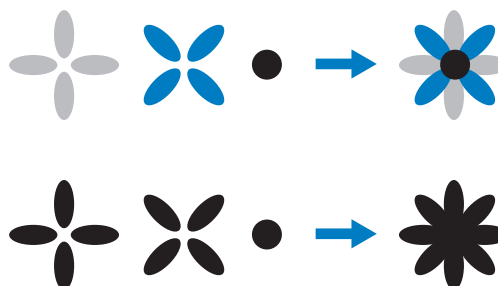

Para que pueda diferenciar las partes del diseño cuando utilice datos Tajima con esta máquina, el diseño se muestra con colores aplicados automáticamente en la secuencia de colores del hilo predeterminada. Ya que los colores del hilo se aplican según el orden de costura de las partes, independientemente del modelo del diseño, puede aplicar colores que parezcan inusuales para el diseño, por ejemplo, una fruta de color naranja podría verse en azul. Las luces del indicador LED también indican colores de acuerdo con el orden de costura, que pueden no ser los mismos colores de hilo que se coserán.

Al utilizar datos Tajima, asegúrese de ver antes una vista preliminar de la imagen cosida en la pantalla y cambie los colores en la pantalla de cambio de color del hilo.

Se recomienda probar la secuencia de colores manual si se utilizan datos Tajima muy a menudo. Utilizando la secuencia de colores manual, puede cambiar directamente el ajuste del color según el ajuste del carrete de hilo. Ajuste “Secuencia de colores manual” a “ON” en la pantalla de ajustes. (Consulte la página 132)

Creación de bordados bonitos

A continuación se describen las distintas medidas de precaución relativas al hilo, los bastidores y estabilizadores (respaldos) que deben aplicarse para crear bordados bonitos.

Hilos

El hilo de bordar puede ser caro, por tanto, cuidarlo debe ser prioritario. No importa lo bien que esté fabricado, debe guardarlo de manera apropiada para poder coser correctamente. Esto es especialmente cierto si se considera el tiempo que transcurre entre la entrega del hilo al usuario y el momento real de uso del mismo en la máquina de bordar. Es importante que guarde los hilos de bordar en un lugar libre de agentes deteriorantes como, por ejemplo, exceso de calor, luz o humedad.

Lo mejor es guardar estos hilos en un lugar que esté limpio y con el menor polvo posible. También es importante que el lugar de almacenamiento esté libre de humos y gases. Ciertos gases podrían poner amarillento el hilo. Estos humos proceden de aparatos como calentadores de gas, o motores diesel o de gas.

La exposición directa a la luz del sol también es muy destructiva para los hilos de bordar. No deben dejarse las cajas de hilos abiertas y expuestas directamente a la luz del sol. Si es posible, la luz de los tragaluzes y las ventanas debe atenuarse. El mejor tipo de iluminación para el hilo de bordar son los tubos de filamento de wolframio y los fluorescentes. Es importante recordar también que una exposición prolongada a estas fuentes tan dañinas podría desteñir los colores de las cajas de cartón y otros objetos.

La temperatura y la humedad también suponen una amenaza para los hilos de bordar. Las condiciones ideales son entre 15 °C y 25 °C. La humedad debe encontrarse entre el 40% y el 60%. Para evitar la formación de moho, deben mantenerse estas condiciones constantes en la medida posible. Una temperatura excesiva también podría causar problemas de lubricación y, finalmente, la ruptura del hilo. El exceso de humedad puede afectar a las bobinas de papel, ya que el cartón se empapará y puede aumentar el tamaño de la bobina. También es importante tener en cuenta que aunque las condiciones globales de almacenamiento sean buenas, pueden surgir "problemas puntuales" si se expone el hilo a una fuente de calor o a luces brillantes. Asegurar que los hilos no se deterioren requiere el cambio frecuente de las existencias y que no se dejen los hilos en el mismo sitio durante mucho tiempo.

La elección del hilo es un factor importante para mejorar la productividad. La capacidad de rodamiento, resistencia, consistencia y peso del hilo afectan a la productividad. Estas cualidades determinan el buen funcionamiento de la máquina y el número de hilos rotos durante la costura.

Los hilos rotos tienen una influencia importante en la producción. Cada hilo roto reduce la productividad en al menos un 0,07% al día (7,5 horas), suponiendo que se tardan 20 segundos en volver a enhebrar. De cada reducción de 14 hilos rotos al día, la productividad puede aumentar en más del 1,0%.

Estabilizadores (respaldo)

Los estabilizadores de respaldo y de cubierta sirven para estabilizar y reforzar el producto que se está bordando de manera que se puedan coser las puntadas con la mínima interferencia o inestabilidad. Sirven como materiales estabilizadores del bordado. Sin el tipo de estabilizador adecuado, el tejido podría moverse demasiado en el bastidor, lo que causaría que el bordado no quedara bien alineado. A veces, se necesitan estabilizadores de cubierta para manejar tejidos con una superficie de lanilla, como toallas, pana y piqué. Hay muchos tipos de estabilizadores de respaldo y de cubierta con diferentes pesos para los distintos tejidos que se puedan coser.

Pueden utilizarse cuatro tipos de estabilizadores (respaldo) en el bordado: recortables, separables, solubles en agua y autoadhesivos. Estos cuatro tipos tienen varios pesos, medidas y texturas disponibles. Al seleccionar el tipo de estabilizador para un tejido en concreto, tenga en cuenta el tamaño del diseño además del número y tipo de puntadas utilizadas en el mismo.

Finalmente, asegúrese de que el estabilizador no queda estirado. Algunos estabilizadores de respaldo no se estiran en vertical o en horizontal, pero sí en diagonal. **NO UTILICE ESTOS TIPOS.** Este tipo de estabilizador de respaldo se estirará durante la costura y podría causar la inclinación del diseño.

1. El estabilizador de poliéster recortable funciona muy bien con tejidos de colores claros, ya que evita que se transparente por delante después de haber recortado el tejido sobrante. Este tipo de estabilizador de respaldo es ideal siempre que se necesite estabilidad con un ligero y suave toque en el producto final, por ejemplo, en ropa de bebé.
2. El estabilizador recortable es excelente para prendas pesadas y semipesadas, pero también puede utilizarse en tejido trenzado. Soportará un gran número de puntadas y, con dos o tres capas, puede soportar muchísimas. Este tipo de estabilizador de respaldo también está disponible en negro para los que deseen una buena calidad de la prenda en el derecho y el revés. El estabilizador negro es muy útil para prendas de colores parecidos de tejidos ligeros. Es menos probable que el estabilizador de respaldo negro se transparente en comparación con el blanco.
3. El material estabilizador separable se puede utilizar en tejidos trenzados de peso medio y tejidos resistentes, como lona, popelín y tela vaquera. Este estabilizador soportará muchas puntadas, especialmente cuando se utilice en dos o más capas. Este tipo de estabilizador está formado por material no trenzado que permite quitarlo fácilmente desde los bordes del diseño de bordado una vez terminado. Este estabilizador también está disponible en negro.
4. El estabilizador soluble en agua es útil cuando hay que evitar que la lanilla o el pelillo, por ejemplo, de las toallas, interfiera con las puntadas. Tejidos como la felpa, la pana, el terciopelo y la piel de animales son ejemplos de materiales con lanilla o pelillo que puede penetrar en las puntadas mientras la máquina cose. El diseño final tiene una apariencia inacabada y descuidada, con restos del tejido entre las puntadas del bordado. En estas situaciones, el estabilizador soluble en agua se utiliza como estabilizador de cubierta para sujetar los restos de tejido y que no sobresalgan para que se puedan coser las puntadas encima sin ningún problema. También puede utilizarse este estabilizador como respaldo al coser lazos u otros motivos donde la costura es lo que se desea como resultado final. Esto se logra con el estabilizador soluble en agua, que sale muy fácilmente del tejido una vez terminado el bordado y cuyos restos pueden disolverse en agua sin problema. Este estabilizador también puede utilizarse como respaldo en toallas, donde se necesita a menudo más estabilidad, pero los restos del respaldo no deben verse en el producto final.
5. El estabilizador de respaldo autoadhesivo (quitar y pegar) se utiliza en tejidos difíciles de colocar. Este estabilizador de respaldo se aplica (con la parte con el pegamento hacia arriba) en la parte interior del bastidor, permitiendo así que el tejido se pegue a la superficie expuesta en la zona de bordado. Una vez terminado el bordado, se puede retirar el tejido, quitar el estabilizador que sobra y repetir el proceso.

Técnicas de colocación

“Utilice la herramienta adecuada para el trabajo adecuado” es una afirmación que muchos de nosotros hemos oído durante años. Esto es cierto incluso en la industria del bordado. Un tamaño o tipo de bastidor de bordado inadecuado puede causar la alineación incorrecta del diseño durante la costura o que se deteriore el producto en su totalidad. Puede tener un diseño perfectamente creado y arruinar el resultado final simplemente por no utilizar el tamaño o tipo de bastidor adecuados, o la técnica diseñada para su aplicación.

■ Conceptos básicos de los bastidores

Bastidor tubulares: Este tipo de bastidores permiten colocar tejidos con forma de tubo o prendas premontadas alrededor del conjunto del gancho. Permite también bordar la parte delantera de la prenda sin que la puntada atraviese el revés.

Bastidor para gorras: Los bastidores de bordado para gorras son bastidores especializados (con aros) diseñados para el bordado de gorras. Están disponibles en un gran variedad de estilos para diversas máquinas, con dos estilos básicos: uno que permite coser una gorra estirada (para utilizar en una máquina plana) y otro que permite coserla en su forma natural curva (para utilizar en una máquina tubular).

Colocar el tejido: El tejido en el bastidor y el estabilizador de respaldo deben estar completamente lisos, sin arrugas ni bultos. De lo contrario, asegúrese de estirar el tejido y el respaldo a la vez. No estire el tejido más de lo necesario para alisarlo. Un exceso de estiramiento del tejido durante este proceso podría hacer que se frunciera el diseño final al retirar el bastidor. También podrían quedarse tramos sin bordar en algunas partes del diseño.

Colocar el bastidor interior/exterior: Debe haber una ligera arruga (aprox. 3 mm (1/8 pulgadas)) entre el tejido y el estabilizador de respaldo por debajo del bastidor exterior en su parte posterior. Apriete el tornillo sólo si el bastidor está suelto. Evite apretar excesivamente el tornillo, ya que esto podría fruncir el tejido y pasar el tornillo “de rosca”.

■ Al bordar telas gruesas

Si el tejido resbala por el bastidor o no se puede colocar correctamente, utilice cinta adhesiva o cinta en diagonal alrededor del cuadro del bastidor. La cinta proporcionará resistencia para que el tejido no resbale fácilmente.

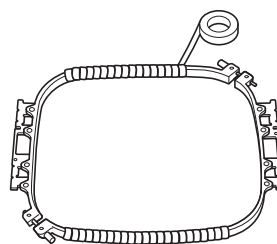

Cuadro de compatibilidad de tejidos y material estabilizador

Tejido/Prenda	Nº de piezas de respaldo	Nº de piezas de cubierta	Comentarios
Felpa	1 pieza de estabilizador separable	1 pieza de estabilizador soluble en agua	Aumente la densidad y/o la anchura de la puntada para satén. Los detalles finos y letras pequeñas tienden a quedarse en las ondas de la felpa.
Chaqueta de satén	Forros gruesos: Ninguna Forros ligeros o sin forro: 1 pieza de estabilizador separable	Ninguna	Si la prenda se resbala por el bastidor y causa problemas de alineación, utilice cinta adhesiva o cinta en diagonal para tejido para sujetar el bastidor. Esto hace que la superficie quede áspera y sujete la prenda, y ayuda también a reducir el desgaste del bastidor.
Sábanas de algodón	1 pieza de estabilizador separable	Ninguna	Los diseños de gran densidad o con mucho detalle pueden necesitar más piezas de respaldo. En tal caso, utilice dos piezas de respaldo ligero en lugar de una pieza más pesada.
Tejano	1 pieza de estabilizador separable	Ninguna	Reduzca la velocidad si la aguja empieza a calentarse y se rompe el hilo.
Prendas para la cabeza	Opcional	Opcional	Cambie las agujas con más frecuencia de lo habitual porque el respaldo de bucarán deteriora las agujas más rápidamente. Un respaldo separable ligero ayuda a reducir las roturas del hilo y regula la tensión del mismo. Utilice un estabilizador de cubierta en la parte delantera de gorras de lana o espuma.
Camisola (tejido trenzado)	1 pieza de estabilizador separable	Ninguna	Los diseños de gran densidad o con mucho detalle pueden necesitar más piezas de respaldo. En tal caso, utilice dos piezas de respaldo ligero en lugar de una pieza más pesada.
Camisa de golf	1 pieza de estabilizador recortable	Opcional	Utilice un estabilizador de cubierta para diseños con letras pequeñas y mucho detalle, y también para piqué.
Ropa polar	1 pieza de estabilizador separable	Opcional	Utilice un estabilizador de cubierta si la prenda tiene mucha textura, como tejido de esterilla o tela cruzada gruesa.
Lona	1 pieza de estabilizador separable	Ninguna	Coloque el tejido firmemente en el bastidor.
Pana	1 pieza de estabilizador separable	1 pieza de estabilizador soluble en agua	Puede ser necesario una densidad de puntada mayor o más puntadas, así como un estabilizador de cubierta, para evitar que las puntadas penetren demasiado en el tejido.
Lencería o seda	1 ó 2 piezas de estabilizador separable ligero	Opcional	Reduzca la velocidad de cosido. El hilo debe estar poco tenso. Utilice un estabilizador de cubierta para diseños con mucho detalle o letras pequeñas. Para tejidos muy finos, utilice un hilo más fino. Evite las puntadas para satén muy estrechas en letras o detalles; en su lugar, aumente la anchura de la puntada o utilice una puntada alargada. Retire con cuidado (no tire) los estabilizadores de respaldo y cubierta de la prenda.
Suéter	1 pieza de estabilizador recortable o separable adhesivo	1 pieza de estabilizador soluble en agua	Utilice tejido de organza muy trenzado o tejido de cortina de un color similar como estabilizador de respaldo para prendas de punto calado grueso o perforado.
Sudadera	1 pieza de estabilizador recortable o separable adhesivo	Opcional	Los diseños con mucho detalle pueden necesitar dos capas de estabilizador recortable ligero. Utilice un estabilizador de cubierta en tejidos muy gruesos o con diseños de finos detalles.
Camiseta	1 pieza de estabilizador recortable o separable adhesivo ligero	Opcional	Utilice un estabilizador de cubierta para diseños con mucho detalle o letras pequeñas. La tensión debe ser ligera. Evite diseños con muchas puntadas.



Nota

- Debido a la amplia variedad de tejidos y estabilizadores disponibles, la información anterior es meramente orientativa. Si no está seguro de una combinación específica de tejido/estabilizador, realice una costura de prueba en una muestra antes de coser la prenda final.

Instalar la tabla incluida

Al utilizar el bastidor opcional de bordes, de acolchado, plano o jumbo, se recomienda el uso de la tabla para que haya un mayor soporte.

⚠ PRECAUCIÓN

- No olvide colocar la tabla cuando utilice los bastidores opcionales jumbo, de bordes, de acolchado o plano. Si se utilizan estos bastidores sin la tabla colocada, el peso del bastidor y del tejido puede causar que el bastidor se incline y el bordado resultante no sea de buena calidad.

💡 Nota

- Cuando transporte la tabla, asegúrese de sujetarla con las dos manos.
- Coloque la tabla en la máquina antes de colocar el bastidor de bordado.
- No ponga objetos pesados encima de la tabla colocada ni ejerza presión sobre ella.
- Retire la tabla de la máquina cuando utilice bastidores de bordado que no necesiten usarse con la tabla o al bordar artículos con forma de tubo como bolsas o gorras. Los bastidores de bordado para estos tipos de objetos no pueden instalarse mientras la tabla esté colocada en la máquina.

- 1 Afloje los dos tornillos de mariposa unas 5 ó 6 vueltas.

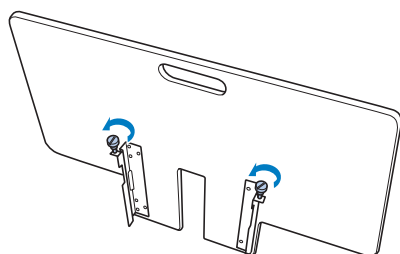

- 2 Sitúe la tabla de manera que la muesca del centro quede alineada con la plataforma de la máquina y, a continuación, coloque la tabla plana respecto a las placas de las guías.

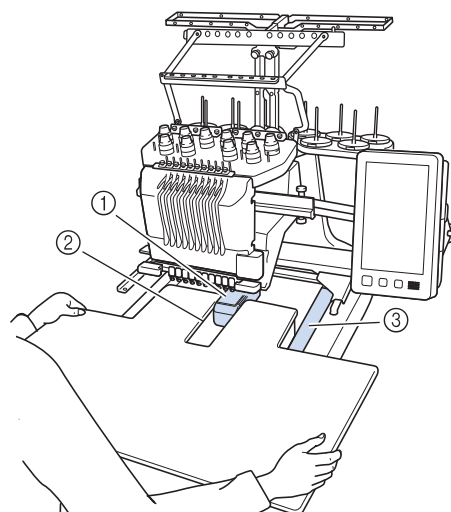

- 1 Plataforma de la máquina
- 2 Placa de la guía
- 3 Muesca de la tabla

- 3** Tire de la tabla hacia usted hasta que las patillas de las abrazaderas de montaje (colocadas a cada lado en la parte inferior de la tabla) encajen en las muescas de las placas de las guías.

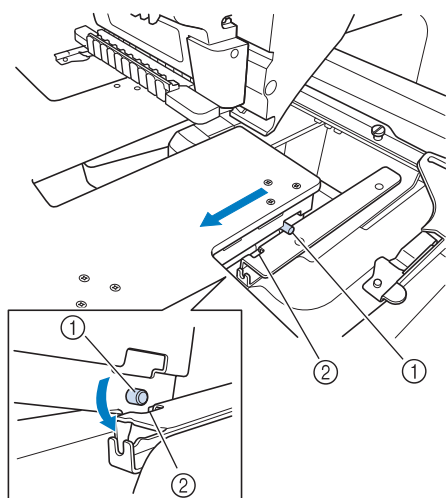

- ① Patilla
- ② Muesca

- 4** Introduzca la tabla, sujetándola al mismo tiempo para que permanezca nivelada. Empuje la tabla hasta que toque ligeramente la máquina.

- Si la tabla no se mueve con suavidad, levántela un poco y luego insértela.

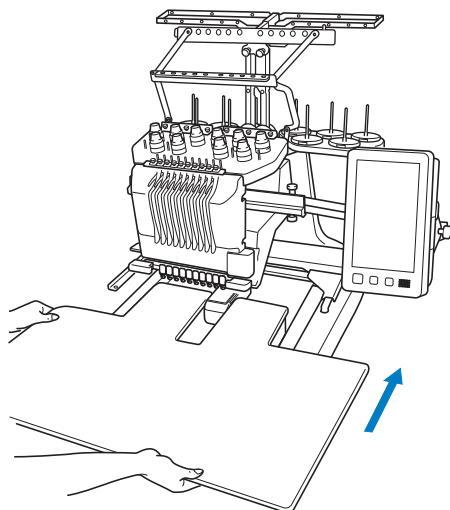

- 5** Mirando por debajo de la tabla, súbala un poco y luego bájela para que el tornillo encaje en la muesca situada en la parte frontal de la placa de la guía.

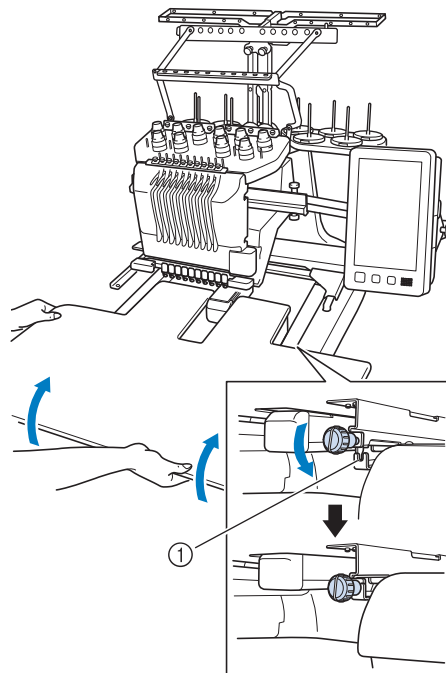

- ① Muesca en la parte frontal

- 6** Apriete los dos tornillos de mariposa para que la tabla quede sujeta.

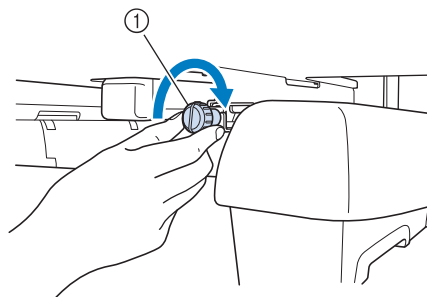

- ① Tornillo de mariposa

Retirar la tabla

- 1** Afloje los dos tornillos de mariposa, levante la tabla y luego tire de ella hacia usted para extraerla.

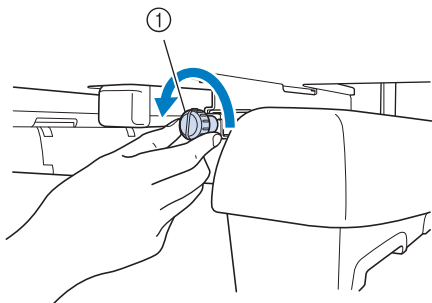

① Tornillo de mariposa

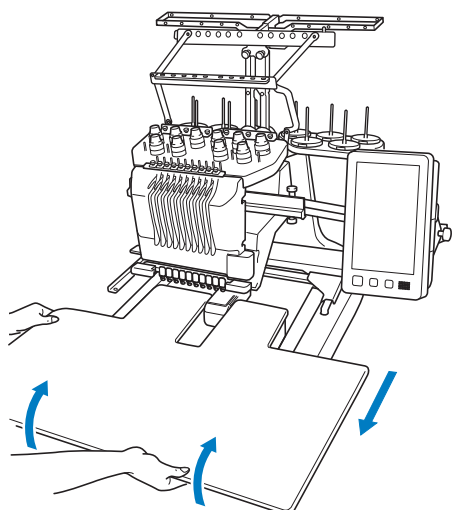

- 2** Cuando las patillas de cada lado lleguen a las muescas de las placas de las guías, levante la tabla para liberar las patillas de las muescas.

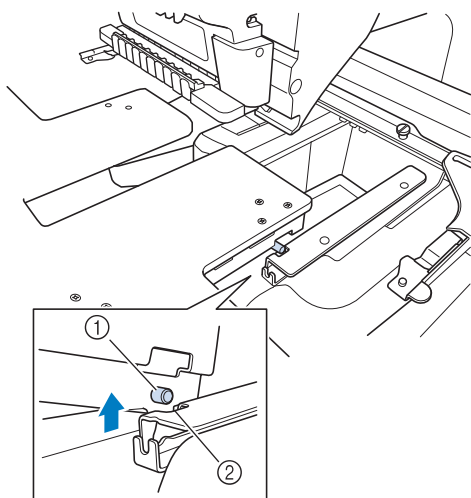

① Patilla

② Muesca

→ Extraiga la tabla de la máquina.

- 3** Retire la tabla con cuidado para que no golpee la máquina.

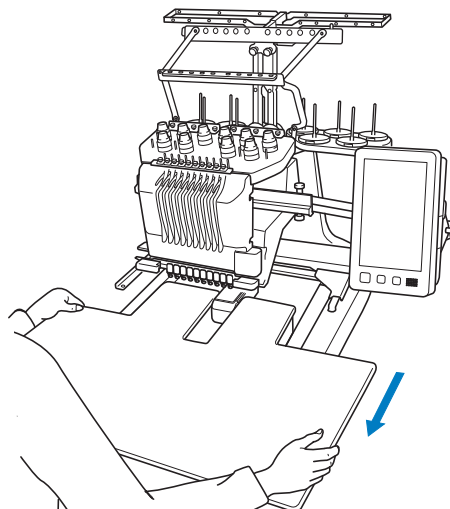

- 4** Apriete los tornillos de mariposa en la tabla.

Patrones de bordado para el bastidor jumbo opcional

Con el bastidor jumbo (opcional), es posible crear patrones en el programa de edición de bordados PE-DESIGN NEXT o una versión posterior para utilizarlos con este bastidor.

Cuando se crea un diseño para el bastidor jumbo en el programa de edición de bordados, el diseño se divide automáticamente en dos secciones, que pueden combinarse en un solo diseño cuando se cose con el bastidor jumbo. Si se utiliza el bastidor jumbo, es posible coser bordados con un tamaño máximo de 350 mm × 350 mm (14 pulgadas × 14 pulgadas) sin tener que desplazar el tejido por el bastidor.

Si desea más información acerca de cómo crear patrones para el bastidor jumbo, consulte el Manual de instrucciones que se suministra con el programa de edición de bordados PE-DESIGN NEXT o una versión posterior.



Una vez creado el patrón para el bastidor jumbo, siga el procedimiento que se describe a continuación para transferir el patrón a la máquina mediante una conexión externa y empezar a bordar.

Los patrones para el bastidor jumbo están formados por un grupo de dos patrones. Si desea utilizarlos como patrón para el bastidor jumbo, no los guarde en la memoria de la máquina.

- 1 Conecte a la máquina el dispositivo que contiene el patrón para el bastidor jumbo y, a continuación, seleccione ese patrón en la pantalla de selección de patrones.**

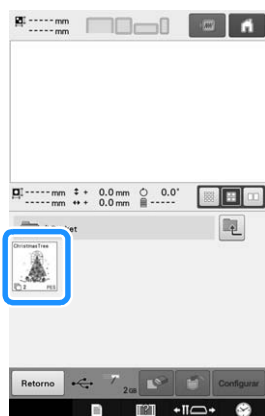
* Si desea más información acerca de cómo importar el patrón, consulte "Recuperar desde un dispositivo USB/tarjeta SD" en la página 165.



- 2 Toque  para seleccionar la primera sección del patrón que desea bordar y, a continuación, toque .**

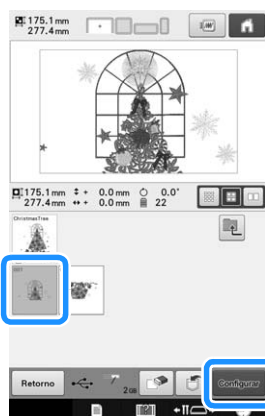

Nota

- Antes de comenzar a coser el diseño para el bastidor jumbo opcional, prepare este bastidor.
- Póngase en contacto con su distribuidor Brother autorizado para adquirir el bastidor jumbo opcional.



- Después de colocar el tejido o la prenda, asegúrese de que el bastidor interior queda por debajo del cuadro de forma que el bastidor quede apoyado totalmente plano sobre la tabla ancha.

3 Compruebe el tamaño del diseño y, a continuación, coloque tejido con el tamaño suficiente en el bastidor jumbo opcional.

- * Si desea más información acerca de cómo colocar el bastidor jumbo opcional, consulte "Colocar el tejido" en la página 93.



Nota

- Cuando coloque el tejido, sitúelo dentro del bastidor de manera que haya al menos 10 mm de espacio hasta el interior del bastidor.

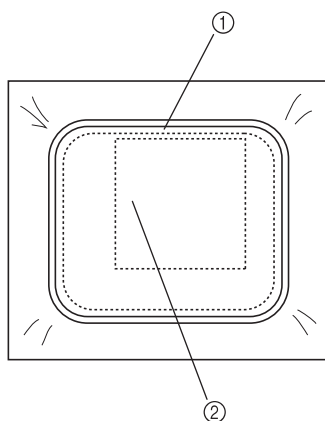

- ① Más de 10 mm (3/8 pulgadas)
- ② Lugar donde se va a bordar el diseño

4 Coloque el bastidor jumbo en la máquina.

5 Toque **Bordado**.



Nota

- Cuando cambie la posición de bordado utilizando el bastidor jumbo, asegúrese de comprobar el tamaño del diseño combinado. No puede cambiar la posición más allá de la zona de bordado.

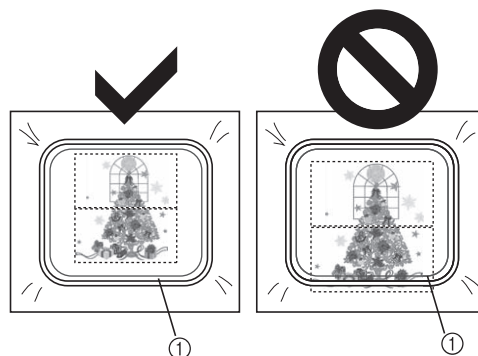

- ① Área de bordado

6 Para empezar a bordar la primera sección del patrón, toque **Bloquear** y, a continuación, pulse el botón de "inicio/parar".

7 Tras terminar de bordar la primera sección del diseño, aparecerá el mensaje siguiente. Toque **OK**.

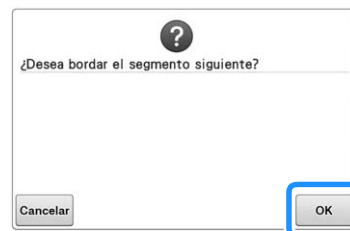

- 8** Aparecerá una imagen de la posición de la aguja en la pantalla, con la zona de detección de la posición enmarcada por una línea roja. Pegue un adhesivo de posición de bordado dentro de la zona enmarcada por la línea roja y, a continuación, toque **OK**.

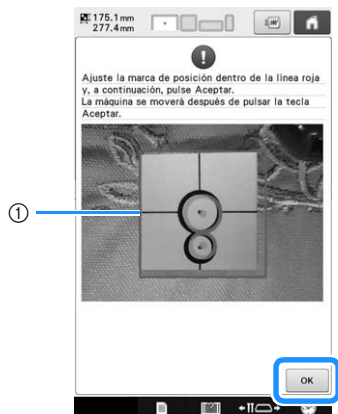

- ① Línea roja
- La zona de detección de la posición está debajo de la cámara incorporada.

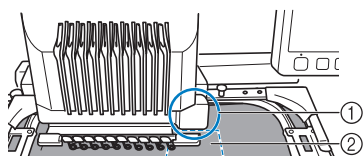

- ① La cámara incorporada se encuentra aquí.
② Pegue el adhesivo en esta zona.

- 9** Cuando la cámara incorporada de la máquina haya terminado de detectar la ubicación del adhesivo de posición de bordado, aparecerá el mensaje siguiente.

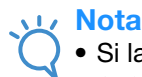
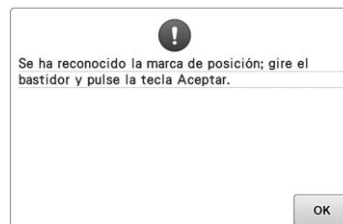

Nota

- Si la cámara incorporada de la máquina no puede detectar la ubicación del adhesivo de posición de bordado, aparecerá el mensaje siguiente. Toque **OK** y, a continuación, repita el procedimiento desde el paso **8**.

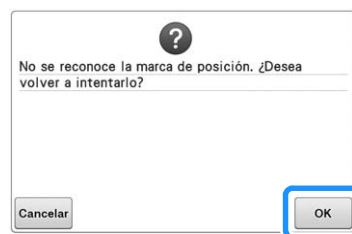

- 10** Retire el bastidor jumbo de la máquina, dé la vuelta al bastidor y colóquelo en la máquina.

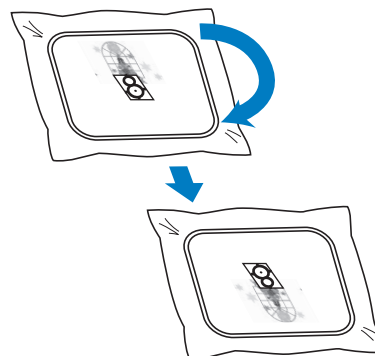

Utilizar el bastidor para gorras opcional

Con el bastidor para gorras opcional, puede bordar diseños en gorras y sombreros. A continuación se describen los procedimientos para la utilización de este bastidor.

Bastidor para gorras y sus accesorios

Para utilizar este bastidor es necesario la guía y el dispositivo de montaje.

Bastidor para gorras

- 1 Zona de bordado:
60 mm (Al.) × 360 mm (An.)
(2-3/8 pulgadas (Al.) × 14 pulgadas (An.))
- 2 La marca indica el centro de la zona de bordado.
- 3 Cierre a presión

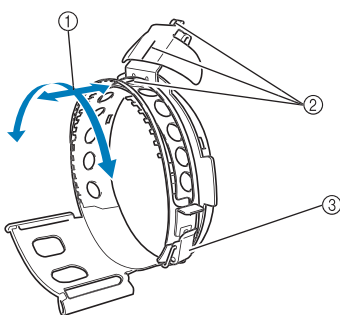

Guía del bastidor y cuatro tornillos de mariposa

Para colocar el bastidor para gorras en el carro, retire el soporte del bastidor y, a continuación, coloque esta guía en el carro de la máquina.

- 1 Coloque los tornillos de mariposa en los orificios y apriételos para fijar la parte móvil. Utilice estos orificios al guardar esta guía.
- 2 Resorte de sujeción
El bastidor para gorras está sujeto por dos resortes de sujeción.

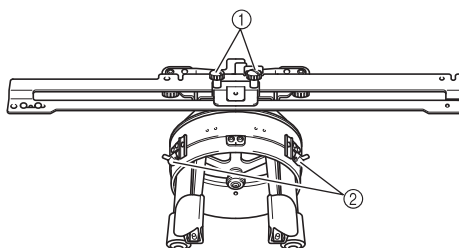

Dispositivo de montaje

Utilícelo al colocar una gorra en el bastidor.

- 1 Soportes
El bastidor para gorras está sujeto por tres soportes.
- 2 Abrazadera de montaje
Apriete el tornillo de mariposa para sujetar bien a la superficie de montaje.
- 3 Tornillos
Ajuste el tamaño del dispositivo de montaje según el tipo de gorra que se esté bordando.
- 4 Palanca
Tire de la palanca para girar el bastidor para gorras hasta la ubicación que resulte más cómoda para colocar el tejido.

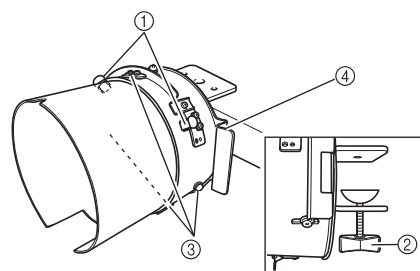

Relleno



Destornillador Allen (grande)

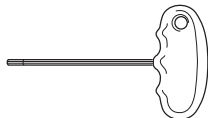

Destornillador Allen (mediano)

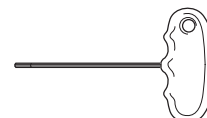



- Utilícelo al ajustar el aro de la guía del bastidor con la altura de la abrazadera en forma de L. (Consulte la página 266).

Recuerde

- Antes de colocar el bastidor, asegúrese de ajustar el aro de la guía del bastidor con la altura de la abrazadera en forma de L. (Si está utilizando la misma máquina, sólo se necesita este ajuste la primera vez que la utiliza. Además, este ajuste no es necesario si está colocado el bastidor para gorras que se suministra).
- Una vez ajustados el aro de la guía del bastidor y la altura de la abrazadera en forma de L, si se utiliza una máquina diferente, deberán ajustarse de nuevo. La altura puede variar según la máquina que se utiliza. Si desea más información, póngase en contacto con su distribuidor Brother autorizado.

Nota

- Si se coloca el bastidor para gorras, los indicadores del bastidor (que muestran qué bastidores pueden utilizarse) aparecen según se muestra a continuación.

	50 mm (Al.) × 130 mm (An.) (2 pulgadas (Al.) × 5-1/8 pulgadas (An.))
	60 mm (Al.) × 130 mm (An.) (2-3/8 pulgadas (Al.) × 5-1/8 pulgadas (An.))
	60 mm (Al.) × 360 mm (An.) (2-3/8 pulgadas (Al.) × 14 pulgadas (An.))

Tipos de gorras

Con esta máquina, recomendamos el bordado de los siguientes tipos de gorras.

■ Estándar (estilo Profesional)

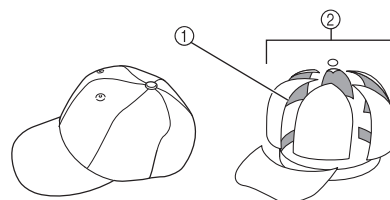

- ① Frontal: Estilo Profesional
- ② 6 secciones

Número de modelo de gorra de Otto International, Inc. (ejemplo)	OTTO27-007	
Respaldo de malla en la parte trasera de los paneles delanteros (blando o duro)	Frontal rígido montado	Copa blanda sin montar
Fácil de colocar en el bastidor	Fácil (recomendado)	Bastante fácil
Respaldo	De 1 a 2 hebras	De 2 a 3 hebras

■ Perfil bajo (ajuste bajo)

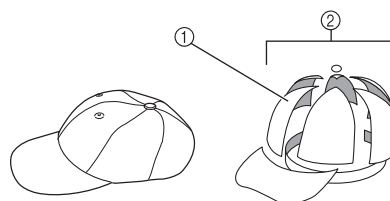

- ① Frontal: Ajuste bajo
- ② 6 secciones

Número de modelo de gorra de Otto International, Inc. (ejemplo)	OTTO23-225	OTTO18-203
Respaldo de malla en la parte trasera de los paneles delanteros (blando o duro)	Frontal rígido montado	Copa blanda sin montar
Fácil de colocar en el bastidor	Muy difícil (material de la gorra muy duro.)	Bastante fácil
Respaldo	De 1 a 2 hebras	De 2 a 3 hebras

■ Estilo Golf

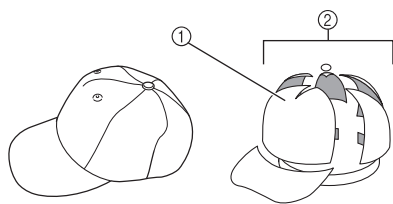

- ① Frontal: No dividido
- ② 5 secciones

Número de modelo de gorra de Otto International, Inc. (ejemplo)	OTTO37-024
Respaldo de malla en la parte trasera de los paneles delanteros (blando o duro)	Frontal rígido montado
Fácil de colocar en el bastidor	Bastante fácil
Respaldo	De 1 a 2 hebras



Recuerde

- Compruebe si esta zona ① está cubierta de malla.

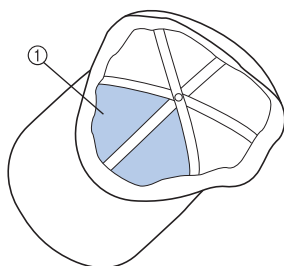

Nota

- No hay una línea central que se pueda utilizar como guía para colocar la gorra en el bastidor. Antes de colocar la gorra en el bastidor, marque la línea central con un carboncillo.

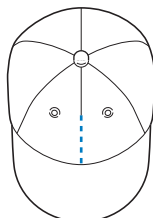

■ Tejido para gorras no recomendado para bordar

- Gorras con un panel delantero de altura inferior a 50 mm (2 pulgadas) (como una visera)
- Gorras de niños
- Gorras con una visera de más de 80 mm (3-1/16 pulgadas)

Medidas de precaución para el tejido

■ Tejido para gorras recomendado para bordar

- 35% algodón / 65% poliéster
- 100% algodón
- 80% lana / 20% nylon
- 15% lana / 85% acrílico

■ Tejido para gorras no recomendado para bordar

Si se utilizan gorras de los siguientes tipos de tejido, será muy difícil su colocación en el bastidor y se arrugarán o encogerán fácilmente.

- Espuma de poliéster
- Material elástico
- Lana Melton
- 100% nylon
- Ante

Preparación para el uso del bastidor para gorras

■ Instalar la guía del bastidor para gorras

Retire el soporte del bastidor de bordado del carro de la máquina y, a continuación, coloque la guía del bastidor para gorras. Antes de quitar el soporte del bastidor, retire el bastidor. (Consulte "Extraer el bastidor de bordado" en la página 68).

⚠ PRECAUCIÓN

- Antes de cambiar cualquier soporte del bastidor, asegúrese de que la máquina esté apagada.

- 1** Afloje y luego saque los dos tornillos de mariposa y el soporte del bastidor de bordado.

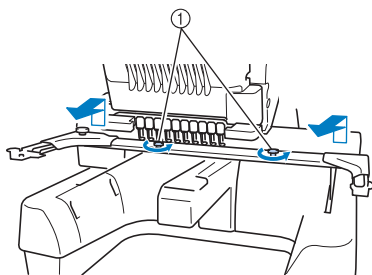

① Tornillos de mariposa

- Estos tornillos se quedarán colocados en el soporte del bastidor.

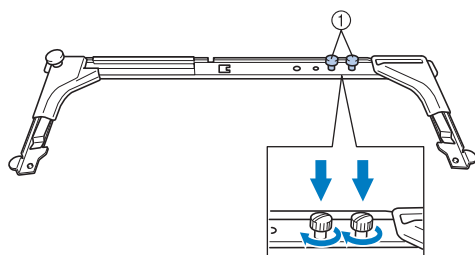

① Vuelva a colocar los dos tornillos de mariposa en el soporte del bastidor.

- 2** Retire los dos tornillos de mariposa superiores de la guía del bastidor para gorras. Afloje los dos tornillos de mariposa inferiores (4 vueltas).

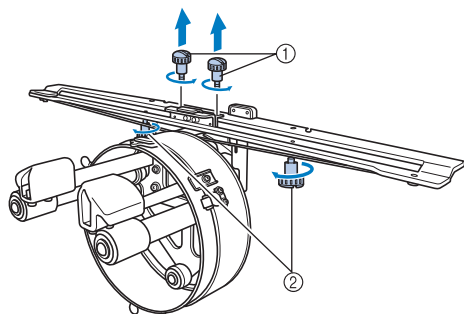

① Tornillos de mariposa superiores

② Tornillos de mariposa inferiores

- 3** Pase la plataforma de la máquina por el aro de la guía del bastidor.

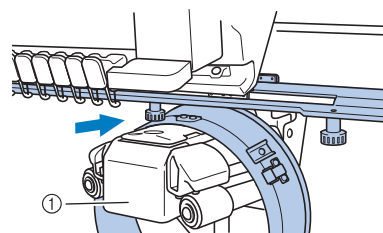

① Plataforma de la máquina



Nota

- Asegúrese de que la guía del bastidor no golpea ninguna otra pieza cercana, por ejemplo, el pie prensatela.

Coloque la guía del bastidor para gorras en el carro como se describe en los pasos **4** a **7**.

- 4** Coloque los dos tornillos de mariposa de la parte inferior de la guía del bastidor para gorras en las aberturas en V del carro y, a continuación, coloque la placa de montaje de la guía en la parte superior de la placa de montaje del bastidor en el carro.

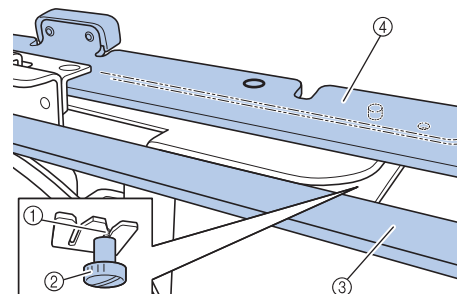
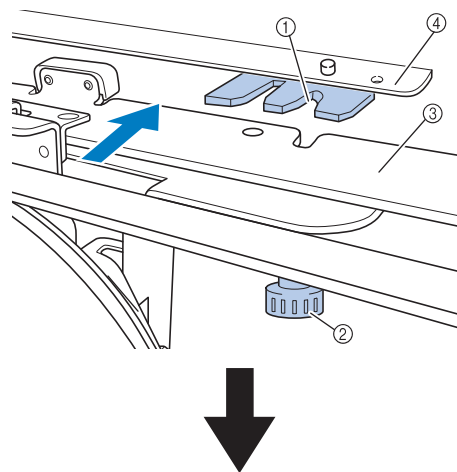

① Muesca en el carro

② Tornillo de mariposa de la guía del bastidor

③ Placa de montaje de la guía del bastidor

④ Placa de montaje del bastidor en el carro

- 5** Inserte las patillas de la placa de montaje del bastidor del carro en los orificios de la placa de montaje de la guía del bastidor.

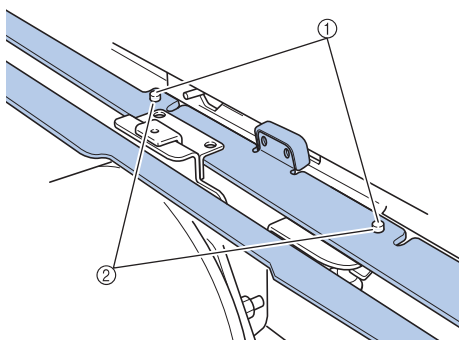

- ① Patillas de la placa de montaje del bastidor del carro
- ② Orificios de la placa de montaje de la guía del bastidor

- 6** Inserte y apriete los dos tornillos de mariposa superiores en los orificios de la placa de montaje de la guía del bastidor.

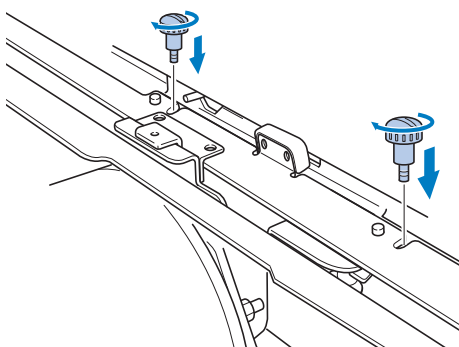

- 7** Mientras presiona con fuerza sobre la guía del bastidor para gorras hacia la máquina para insertarla completamente, apriete los dos tornillos de mariposa inferiores para sujetarla bien.

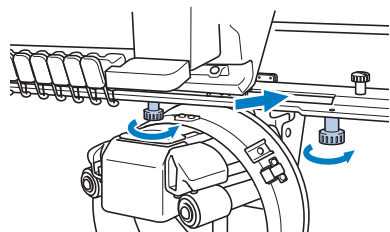

→ Con esto finaliza la colocación de la guía del bastidor.

■ Ajustar la guía del bastidor para gorras

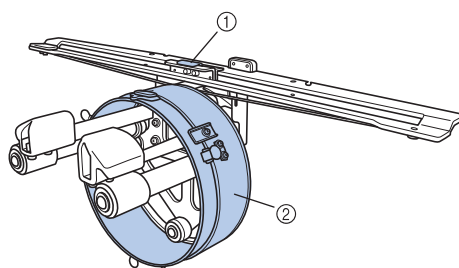

- ① Abrazadera en forma de L
- ② Aro



Recuerde

- Si se está utilizando la misma máquina, sólo se necesitan los ajustes del bastidor para gorras la primera vez que la utiliza.



- 1** Encienda la máquina. Una vez que el carro cambia a la posición inicial, apague la máquina.



Nota

- Asegúrese de ajustar la guía del bastidor con el carro en la posición inicial.



- 2** Si utiliza el destornillador Allen (mediano), afloje los dos tornillos hexagonales. Afloje sólo una vuelta los tornillos.

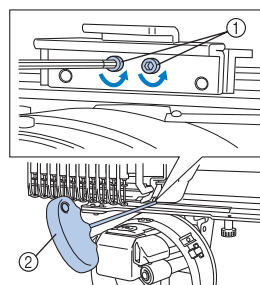

- ① Tornillos hexagonales
- ② Destornillador Allen (mediano)



Nota

- No los afloje demasiado.

- 3** Baje la abrazadera en forma de L hasta que toque la plataforma de la máquina y, a continuación, apriete los dos tornillos hexagonales con el destornillador Allen (mediano). Apriete bien los tornillos.

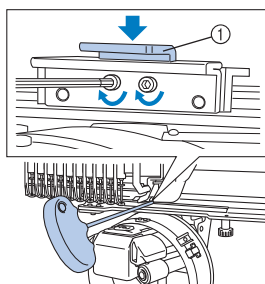

① Abrazadera en forma de L

- 4** Si utiliza el destornillador Allen (grande), afloje los cuatro tornillos hexagonales de la parte interior del aro. Afloje sólo una vuelta los tornillos.

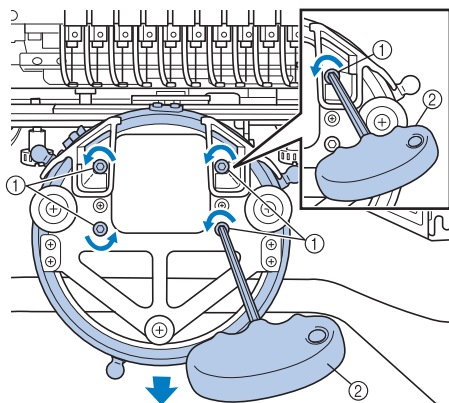

① Tornillos hexagonales

② Destornillador Allen (grande)

→ Cuando los tornillos están flojos, se puede bajar el aro.



Nota

- No los afloje demasiado.

- 5** Introduzca el relleno entre la plataforma de la máquina y el aro de la guía del bastidor para gorras.

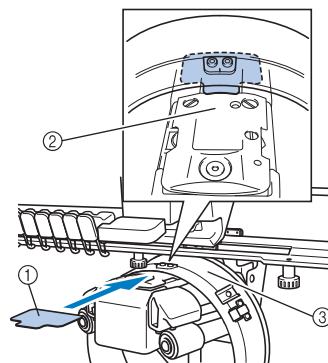

① Relleno

② Plataforma de la máquina

③ Aro de la guía del bastidor

- 6** Presione ligeramente el aro y, a continuación, apriete con el destornillador Allen (grande) los cuatro tornillos hexagonales de la parte interior del aro. Apriete bien los tornillos.

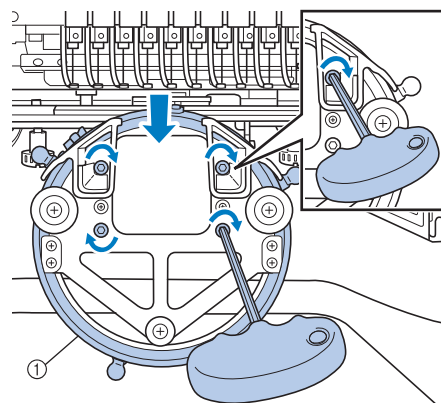

① Aro

⚠ PRECAUCIÓN

- Asegúrese de que cada tornillo hexagonal está bien apretado. Si algún tornillo se queda flojo, podrían producirse lesiones.

- 7** Retire el relleno colocado en el paso 5.

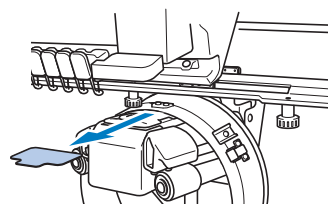

Colocación del separador de la placa de la aguja

Coloque el separador en la placa de la aguja.

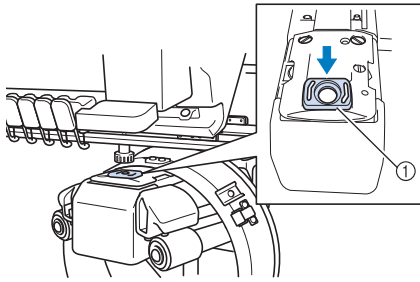

① Separador de la placa de la aguja

Preparar el dispositivo de montaje

Coloque el dispositivo de montaje en una superficie estable, por ejemplo, una mesa.

- 1** Afloje el tornillo de mariposa del dispositivo de montaje para abrir la abrazadera de montaje de manera que quede más ancha que el grosor de la superficie de montaje.

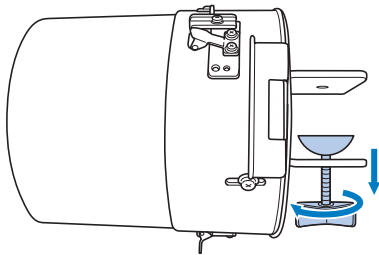

- La abrazadera de montaje puede montarse en una superficie de montaje con un grosor de 9 mm (3/8 pulgadas) a 38 mm (1-1/2 pulgadas).

- 2** Sujete con firmeza la abrazadera de montaje en la superficie apretando los tornillos de mariposa.

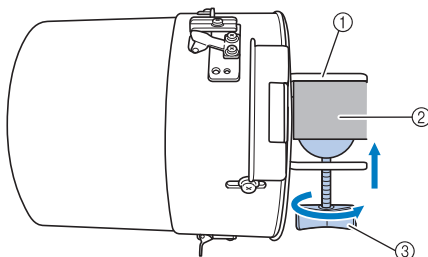

① Abrazadera de montaje
② Superficie de montaje
③ Tornillo de mariposa apretado

Recuerde

- Si hay hueco entre la presilla del tornillo de mariposa y la superficie de montaje, introduzca el relleno suministrado como se muestra a continuación.

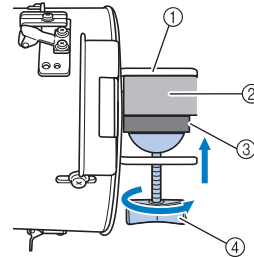

① Abrazadera de montaje
② Superficie de montaje (mesa de trabajo, etc.)
③ Relleno
④ Tornillo de mariposa

- 3** Compruebe que no hay holgura.

Si hay holgura, vuelva a colocar el dispositivo de montaje en la superficie de montaje.

Nota

- Asegúrese de que la abrazadera de montaje está firmemente colocada en la superficie de montaje y que el tornillo de mariposa está bien apretado.
- No coloque el dispositivo de montaje en una superficie inestable (flexible, doblada o deformada).
- Asegúrese de que el dispositivo de montaje no se caiga mientras lo está quitando.

- 4** Ajuste el tamaño del dispositivo de montaje según el tipo (tamaño) de gorra que se está bordando.

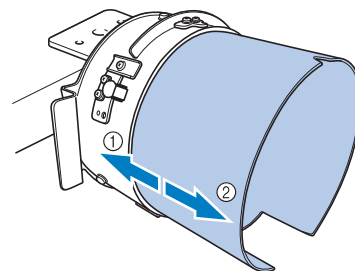

① Perfil bajo (gorras más cortas)
② Tipo estándar (gorras más largas)

■ Para el tipo estándar

Utilizando un destornillador Phillips, afloje dos o tres vueltas los tres tornillos (situados en la parte superior, izquierda y derecha) de la parte externa del dispositivo de montaje.

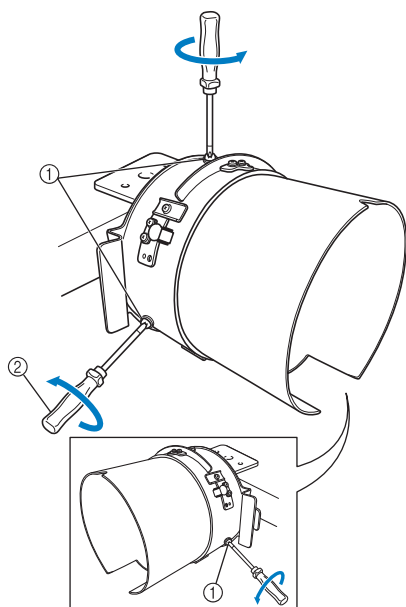

- ① Tornillos
- ② Destornillador Phillips



Nota

- No quite los tres tornillos (situados en la parte superior, izquierda y derecha), pues podrían perderse. Sólo gire los tornillos para aflojarlos ligeramente.

Tire del dispositivo de montaje hacia usted y, a continuación, utilice el destornillador Phillips para apretar los tres tornillos (situados en la parte superior, izquierda y derecha).

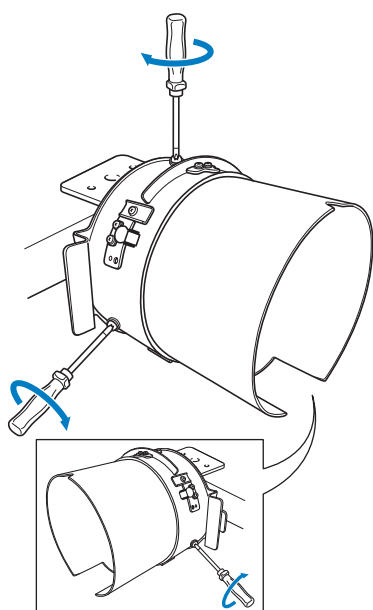

→ Con esto finaliza la preparación del dispositivo de montaje.

Colocar el bastidor para gorras

Ponga la gorra en el bastidor colocado en el dispositivo de montaje y, a continuación, retire el bastidor del dispositivo con la gorra colocada. Después, coloque el bastidor en la guía en la máquina.

■ Colocar el bastidor para gorras en el dispositivo de montaje y colocar una gorra en el bastidor

1 Coloque el bastidor para gorras en el dispositivo de montaje.

Inserte el bastidor para gorras en el dispositivo de montaje, asegurándose de que la muesca situada en la base del soporte de la visera en el bastidor para gorras quede alineada con la placa de la guía situada en la parte superior del dispositivo de montaje.

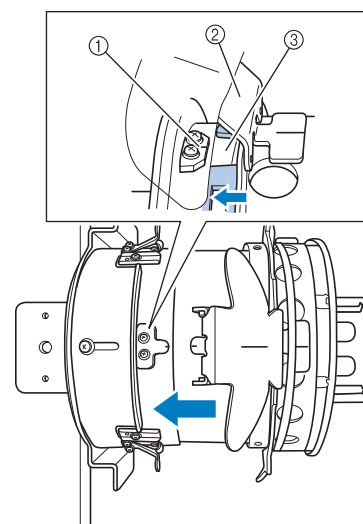

- ① Placa de la guía en el dispositivo de montaje
- ② Soporte de la visera
- ③ Muesca

- 2** Con los dedos colocados detrás de las asas situadas a la izquierda y la derecha del dispositivo de montaje, inserte el bastidor para gorras en el dispositivo de montaje empujando con los pulgares las asas situadas a la izquierda y la derecha del bastidor para gorras.

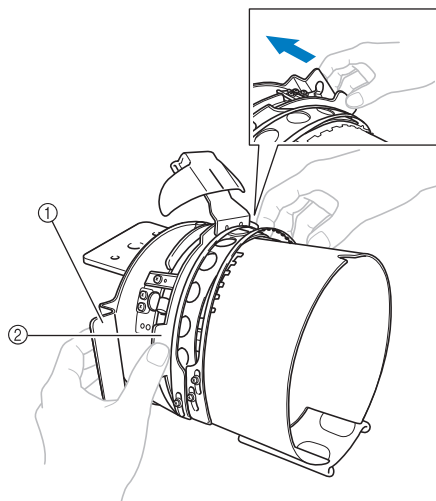

- ① Asa en el dispositivo de montaje
② Asa en el bastidor para gorras
→ El bastidor para gorras está sujeto cuando sus dos soportes encajan.

- 3** Suelte el cierre a presión del bastidor presionando sobre él y, a continuación, abra el cierre. Abra el bastidor de sujeción. Abra también el soporte de la visera.

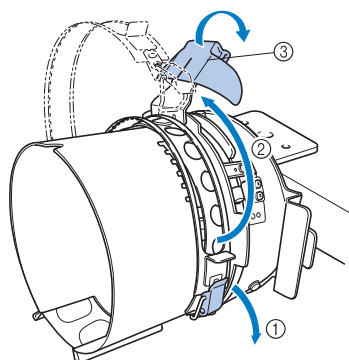

- ① Cierre a presión soltado
② Bastidor de sujeción abierto
③ Soporte de la visera

- 4** Alinee el centro del estabilizador con el centro del soporte de la visera.

Se recomienda utilizar estabilizador con un tamaño de 100 x 510 mm (4 x 20 pulgadas).

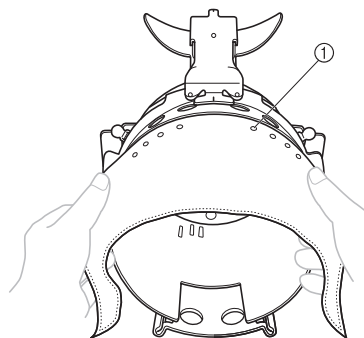

- ① Dientes
• Asegúrese de que los dientes pasen por el estabilizador para fijarlo bien.

- 5** Inserte ambos extremos del estabilizador en los orificios situados en la parte inferior del bastidor para gorras para fijarlo bien.

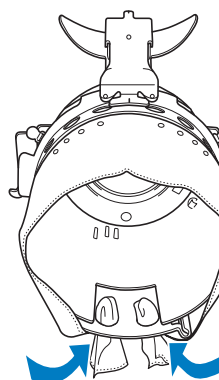

6 Levante el protector contra sudor en la parte interna de la gorra y, a continuación, coloque la gorra sobre el bastidor.

Sujete bien la gorra con las dos manos y, después, alinee el borde del bastidor inferior con la base de la visera.

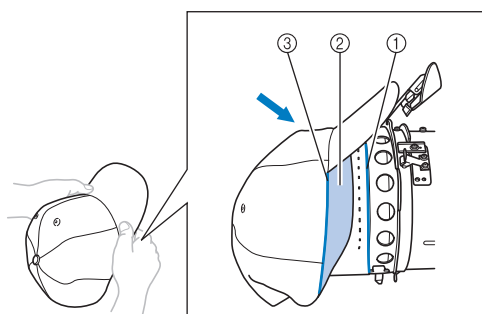

- ① Borde del bastidor inferior
- ② Protector contra sudor
- ③ Base de la visera

Al mismo tiempo, haga coincidir la línea central de la gorra con la línea central del soporte del protector contra sudor en el bastidor y, a continuación, coloque el protector contra sudor debajo del soporte.

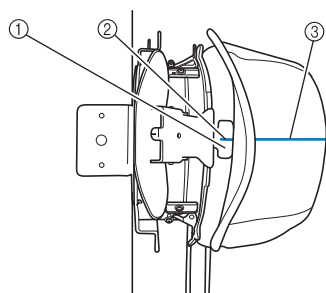

- ① Soporte del protector contra sudor
- ② Línea central del soporte del protector contra sudor
- ③ Línea central de la gorra

7 Haga coincidir la línea central de la gorra con la muesca en el dispositivo de montaje.

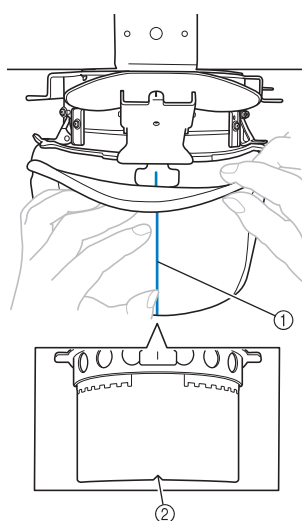

- ① Línea central de la gorra
- ② Muesca en el dispositivo de montaje

8 Antes de cerrar el bastidor de sujeción, inserte los extremos del protector contra sudor en la gorra para alejarlos de la bisagra y el cierre de este bastidor.

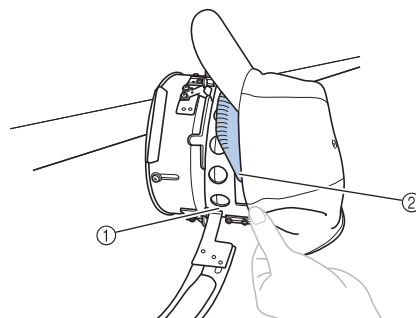

- ① Bisagra del bastidor de sujeción
 - ② Doble del protector contra sudor de la forma que se indica.
- Doblar bien el protector contra sudor antes de cerrar el bastidor de sujeción ayuda a evitar arrugas en la gorra.

9 Cierre el bastidor de sujeción de manera que la visera pase entre el interior y el exterior del bastidor de sujeción.

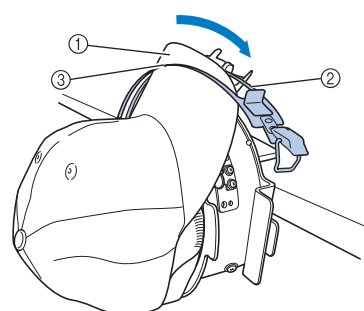

- ① Visera de la gorra
- ② Interior del bastidor de sujeción
- ③ Exterior del bastidor de sujeción

10 Haga coincidir bien los dientes del bastidor de sujeción con la base de la visera.

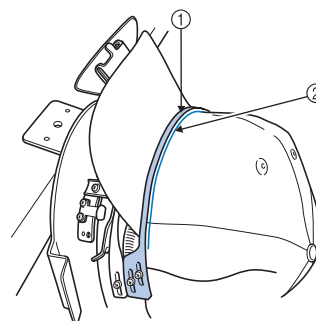

- ① Dientes del exterior del bastidor de sujeción
- ② Base de la visera



Nota

- Afloje los dos tornillos del exterior del bastidor de sujeción y, a continuación, ajuste la posición del exterior del bastidor de manera que se ajuste a la forma de la gorra y los dientes del bastidor se alineen perfectamente con la base de la visera.

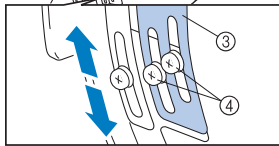
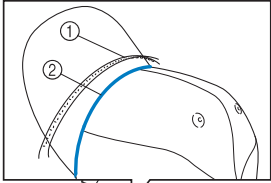

- ① Dientes del exterior del bastidor de sujeción
- ② Base de la visera
- ③ Exterior del bastidor de sujeción
- ④ Tornillos del exterior del bastidor de sujeción

- 11** Fije el bastidor de sujeción con el cierre a presión. A continuación, inserte el extremo del protector contra sudor en la gorra para que no interfiera con el cierre a presión.

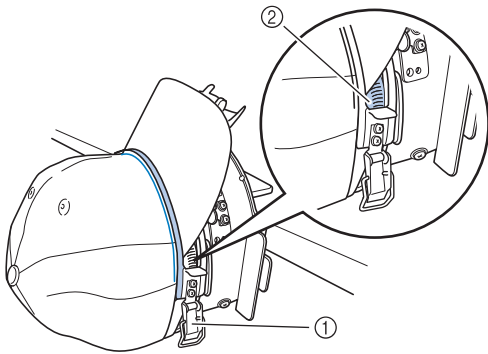

- ① Cierre a presión
- ② Doble el protector contra sudor de la forma que se indica.



Nota

- Antes de bajar la palanca del cierre a presión, compruebe que la gorra no se ha movido de su posición y que no hay arrugas. Ajuste la gorra, si es necesario.

- 12** Cierre la palanca del cierre a presión.

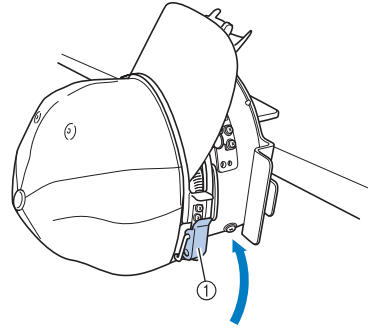

- ① Palanca del cierre a presión

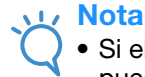

Nota

- Si el tejido de la gorra es grueso y no se puede cerrar el bastidor de sujeción, o si el tejido es fino y la gorra queda suelta en el bastidor, ajuste el tornillo del interior del bastidor de sujeción y, a continuación, ajuste el interior del bastidor.

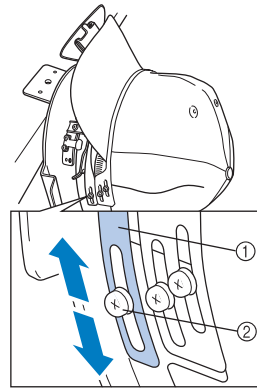

- ① Interior del bastidor de sujeción
- ② Tornillo del interior del bastidor de sujeción

- 13** Tire hacia arriba del soporte de la visera cuanto sea posible, volteando el soporte sobre la visera de la gorra y bajándolo a continuación para fijar la visera.

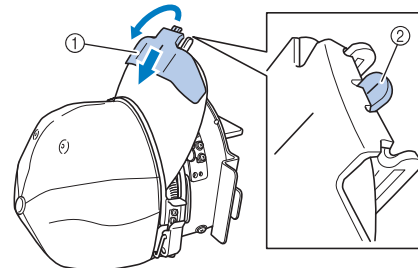

- ① Soporte de la visera
 - ② Línea central del soporte de la visera
- Asegúrese de que la muesca sobresale.

- 14** Ajuste la visera de manera que mantenga una forma redondeada.

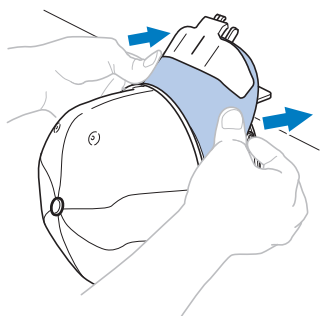

- 15** Mientras tira hacia usted de la palanca situada detrás del asa en la parte derecha del dispositivo de montaje, gire el bastidor para gorras hacia la izquierda. Una vez que haya girado 90° el bastidor para gorras, suelte la palanca para fijar el bastidor en su lugar.

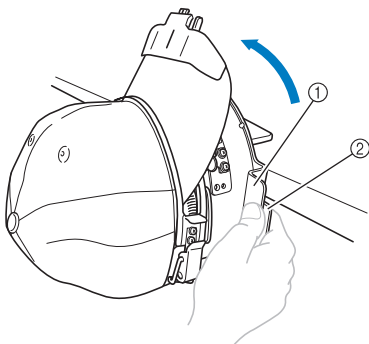

- ① Asa
② Palanca

- 16** Tire de los extremos de la gorra hacia fuera desde el centro para eliminar cualquier holgura del tejido.

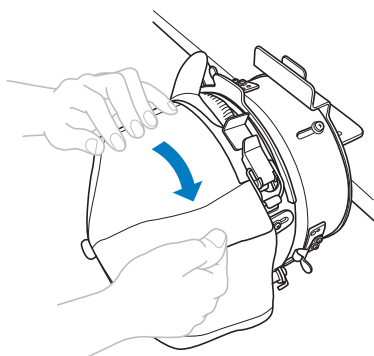

- 17** Utilice las pinzas para sujetar la gorra.

Coloque las pinzas con sus asas dobladas hacia dentro. Si las asas apuntan hacia fuera, el pie prensatela de la máquina podría golpearlas.

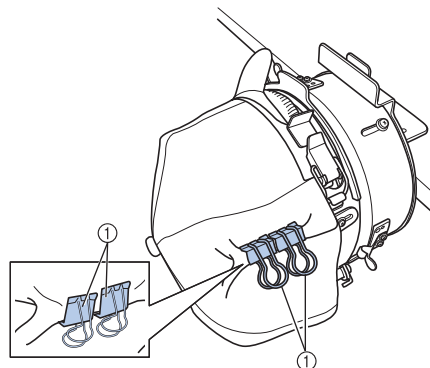

- ① Pinzas

- 18** Mientras tira hacia usted de la palanca situada detrás del asa en la parte derecha del dispositivo de montaje, gire el bastidor para gorras hacia la derecha.

Una vez que haya girado 180° el bastidor para gorras y la visera apunte hacia la derecha, suelte la palanca para fijar el bastidor en su lugar.

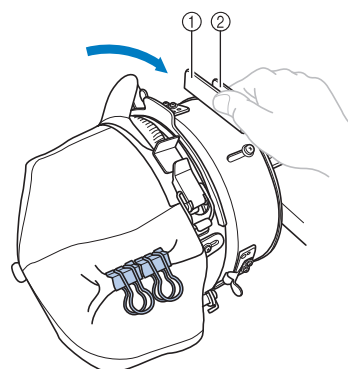

- ① Asa
② Palanca

- 19** Tire de los extremos de la gorra hacia fuera desde el centro para eliminar cualquier holgura del tejido de la misma manera que para el otro lado.

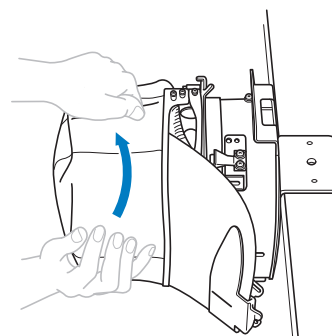

20 Utilice las pinzas para sujetar la gorra.

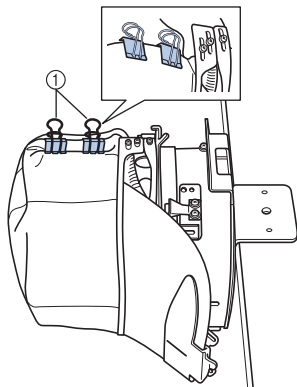

① Pinzas

- Coloque las pinzas con sus asas dobladas hacia dentro. Si las asas apuntan hacia fuera, el pie prensatela de la máquina podría golpearlas.

→ Con esto finaliza la colocación de la gorra en el bastidor.

21 Coloque el bastidor para gorras en la posición inicial.

- Mientras tira hacia usted de la palanca situada detrás del asa en la parte derecha del dispositivo de montaje, gire el bastidor para gorras hacia la izquierda. Una vez que haya girado 90° el bastidor para gorras y la visera apunte hacia arriba, suelte la palanca para fijar el bastidor en su lugar.

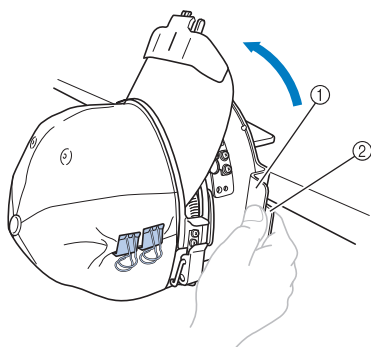

① Asa

② Palanca

22 Retire el bastidor para gorras del dispositivo de montaje.

Para retirar el bastidor para gorras del dispositivo de montaje, coloque los dos pulgares en los soportes del dispositivo de montaje, sujetando las asas situadas a la izquierda y la derecha del bastidor para gorras, y tire suavemente hacia usted. Como se indica en la ilustración.

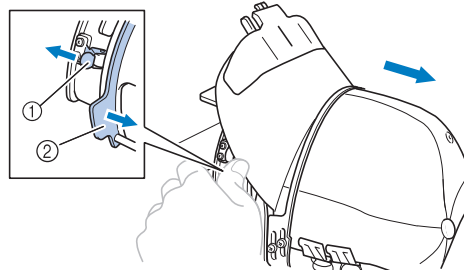

① Soporte

② Asa

■ Colocación del bastidor para gorras en la máquina de bordar

Se necesita la guía del bastidor para gorras para colocar el bastidor en la máquina. Antes de colocar el bastidor en la máquina, coloque la guía del bastidor en el carro. (Consulte "Instalar la guía del bastidor para gorras" en la página 264).

Antes de colocar el bastidor para gorras, ajuste la posición de los soportes de la gorra para fijar el tipo (tamaño) de gorra que se va a bordar. Para realizar el ajuste, desplace los soportes de la gorra hacia adelante o hacia atrás, según el tamaño de la gorra.

1 Afloje dos o tres vueltas los cuatro tornillos de los soportes de la gorra y, a continuación, desplace los soportes a una posición que mantenga la tensión en la gorra.

- No quite ninguno de los tornillos, pues podrían perderse. Sólo gire los tornillos para aflojarlos ligeramente.

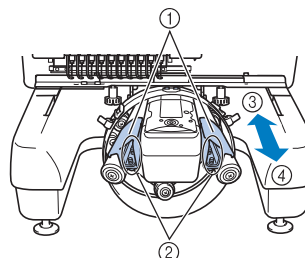

① Soportes de la gorra

② Tornillos

③ Perfil bajo (gorras más cortas)

④ Tipo estándar (gorras más largas)

- Asegúrese de ajustar tanto el soporte derecho como el izquierdo de la gorra en la misma posición.

2 Coloque el bastidor en la guía.

Gire el bastidor para gorras hacia la izquierda de manera que la visera de la gorra no golpee la máquina de bordar. No inserte el bastidor para gorras con la visera apuntando hacia la derecha, pues algunas partes del bastidor podrían golpear la máquina de bordar.

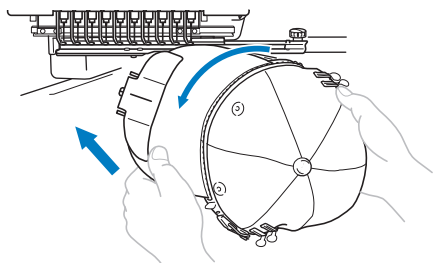

- Asegúrese de que el bastidor no golpea ninguna otra pieza cercana, por ejemplo, el pie prensatela.

Después de girar el bastidor para gorras de manera que la parte delantera de la gorra quede hacia arriba, haga coincidir el aro del bastidor con el aro de la guía del bastidor. Mientras mueve el bastidor para gorras hacia la derecha y hacia la izquierda, haga coincidir la muesca del bastidor con la placa de referencia en la guía del bastidor y, a continuación, coloque el bastidor.

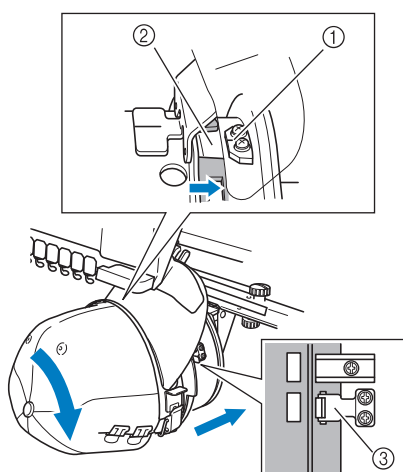

- ① Placa de referencia en la guía del bastidor
- ② Muesca del bastidor
- ③ Soporte

→ El bastidor para gorras se fija con soportes. Asegúrese de que todos los soportes de la guía están firmemente sujetos en los orificios del bastidor. Con esto finaliza la colocación del bastidor para gorras y ya se puede bordar la gorra.

Retirar el bastidor para gorras

Después de terminar de bordar, retire el bastidor y, a continuación, saque la gorra.

1 Retire el bastidor para gorras de la guía.

Coloque los dos pulgares en los soportes del bastidor para gorras, sujetando las asas situadas a la izquierda y la derecha, y tire suavemente hacia usted. Como se indica en la ilustración.

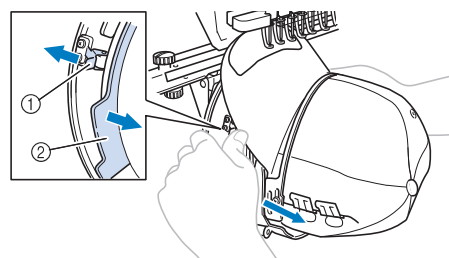

- ① Soporte
- ② Asa

Antes de retirar el bastidor para gorras, gírelo hacia la izquierda de manera que la visera de la gorra no golpee la máquina de bordar.

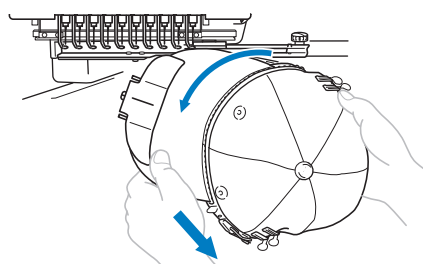

- Asegúrese de que el bastidor no golpea ninguna otra pieza cercana, por ejemplo, el pie prensatela.

2 Una vez retirado el soporte de la visera, desbloquee el cierre a presión del bastidor de sujeción, quite las pinzas y, a continuación, la gorra.

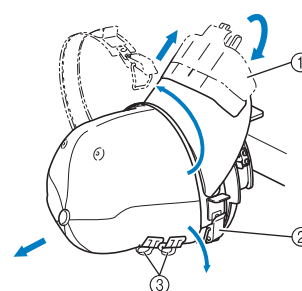

- ① Soporte de la visera
- ② Cierre a presión
- ③ Pinzas

Instalar el soporte del bastidor de bordado

Después de terminar de bordar con el bastidor de bordado para gorras, retire el separador de la placa de la aguja y la guía del bastidor, y vuelva a colocar el soporte del bastidor de bordado.

1 Retire el separador de la placa de la aguja.

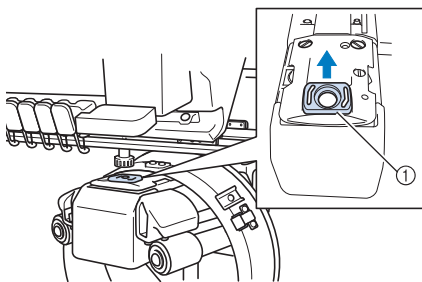

① Separador de la placa de la aguja

2 Afloje los dos tornillos de mariposa inferiores.

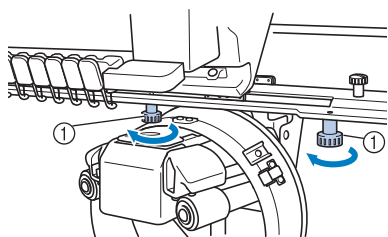

① Tornillos de mariposa

3 Retire los dos tornillos de mariposa superiores.

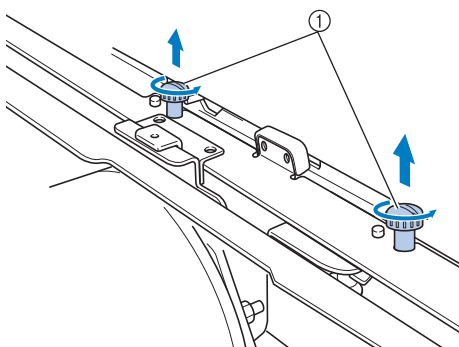

① Tornillos de mariposa

4 Retire la guía del bastidor para gorras.

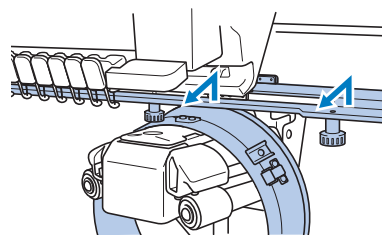

Nota

- Asegúrese de que la guía del bastidor no golpee ninguna otra pieza cercana, por ejemplo, el pie prensatela.

5 Una vez que coincida el orificio del protector contra sudor con la línea central de la placa de referencia, coloque los dos tornillos de mariposa retirados en el paso 3 en los orificios de la parte superior y, a continuación, apriételos.

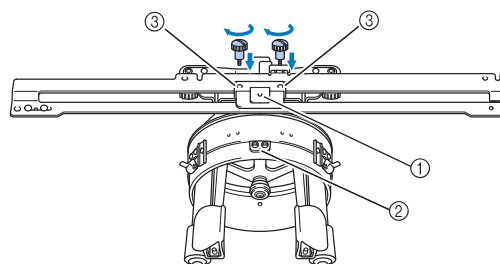

- ① Orificio del protector contra sudor
- ② Línea central de la placa de referencia
- ③ Orificios de la parte superior

- Coloque los tornillos de mariposa en los orificios donde estaba colocada originalmente la guía del bastidor para gorras (orificios de los que se sacaron los tornillos en el paso 2 de la página 265).

→ La parte móvil de la guía del bastidor está bien ajustada.

- 6** Alinee los orificios del soporte del bastidor con las patillas de la placa de montaje del bastidor en el carro.

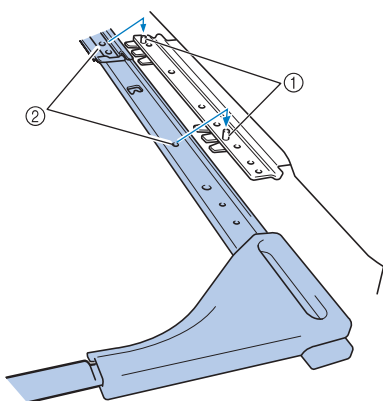

- ① Patillas de la placa de montaje del bastidor
② Orificios del soporte del bastidor

- 7** Ajuste el soporte del bastidor con los dos tornillos de mariposa.

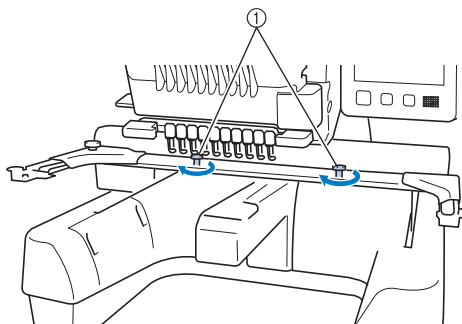

- ① Utilice los tornillos de mariposa que se incluyen con la máquina (los tornillos de mariposa que se quitaron en el paso 1 de la página 265).

⚠ PRECAUCIÓN

- Utilizando el destornillador en forma de disco que se suministra, apriete bien los tornillos de mariposa.

Información digitalizada adicional

Al crear un diseño de bordado con un bastidor para gorras, preste atención a los siguientes puntos para evitar problemas de registro (alineación incorrecta de tramos en el diseño).

- 1** Cosa puntadas de refuerzo.

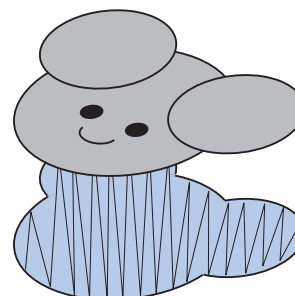

- 2** Comience el diseño de bordado desde el centro y cosa hacia los extremos.

Con esta máquina, el orden en el que están seleccionados los diseños cuando se combinan será el mismo en el que se coserán. Para el ejemplo siguiente, seleccione los patrones en el orden "E" → "A" → "B" → "R" para crear el patrón combinado "BEAR".

BEAR

Orden de costura incorrecto



Orden de costura correcto

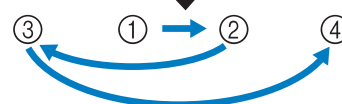

Nota

- NO cosa de un extremo al otro, de lo contrario el tejido podría arrugarse o encogerse.

- 3** Cuando cose contornos de diseños, asegúrese de que la anchura de la puntada para satén sea al menos de 2 mm y que la costura se solape al tejido al menos 1 mm. Compruebe también que no hay saltos de puntadas largas en el contorno de cada zona o letra.

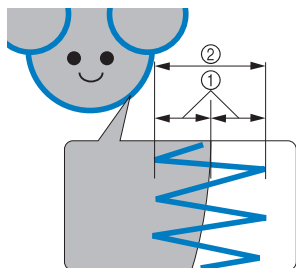

- ① Al menos 1 mm
- ② Al menos 2 mm

⚠ PRECAUCIÓN

- No cose más de cuatro capas solapadas.

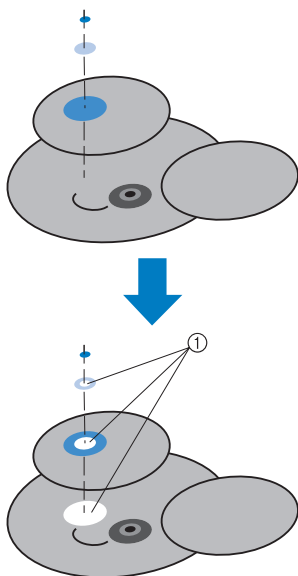

- ① Especifique las zonas solapadas que no se van a coser.

Utilizar la devanadora opcional

Al enrollar el hilo de la bobina en una bobina de metal, utilice la devanadora opcional. A continuación se describen los procedimientos para la utilización de la devanadora opcional.

Precauciones

Para conocer las medidas de precaución relacionadas con la corriente eléctrica, consulte la página 32.

⚠ PRECAUCIÓN

- Asegúrese de colocar la devanadora en una superficie estable y nivelada.
- Utilice sólo las bobinas suministradas con esta devanadora.

Devanadora opcional y sus accesorios

Compruebe que se suministran la devanadora y los siguientes accesorios.

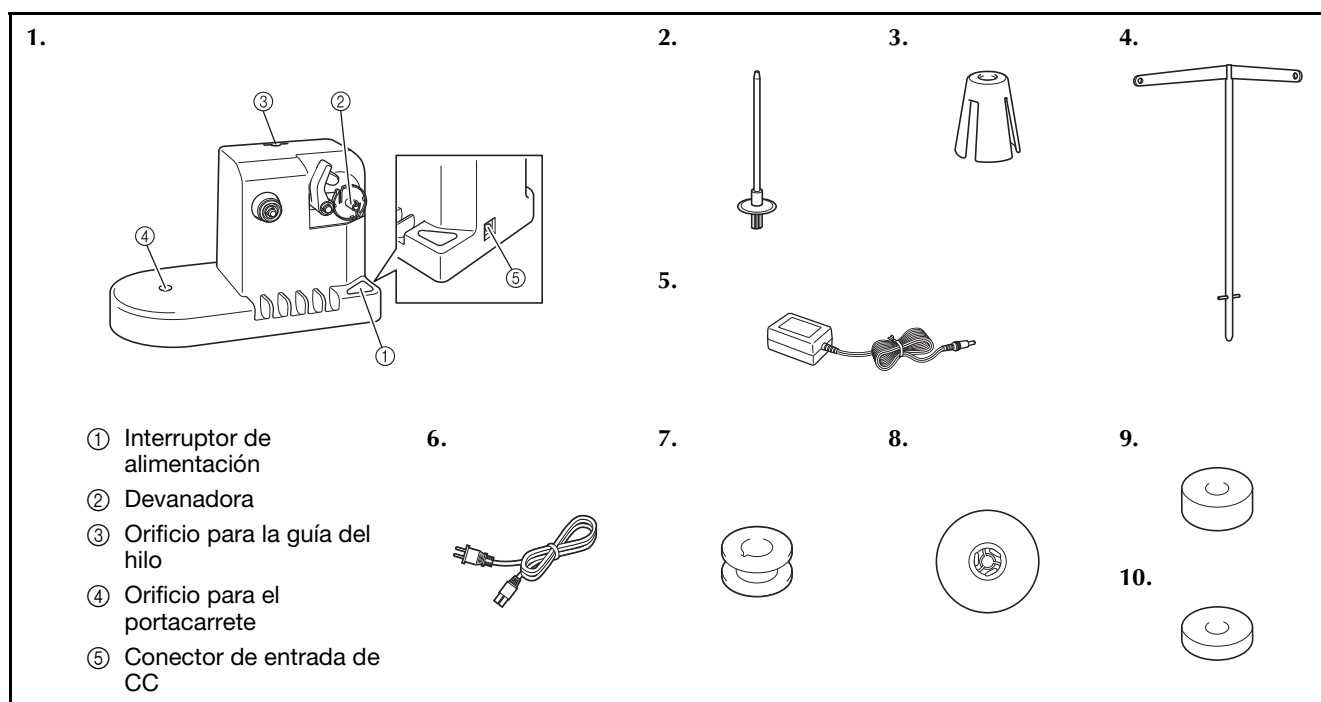

Nº	Nombre	Código de pieza	Nº	Nombre	Código de pieza
1	Devanadora	PRBW1	6	Cable de alimentación*	-
2	Portacarrete	XC5949-051	7	5 bobinas de metal	100376-051
3	Amortiguador de carrete	XA0679-050	8	Tapa del carrete	130012-054
4	Guía del hilo	XC6644-151	9	Peso (G)	XC5974-151
5	Adaptador de CA*	-	10	Peso (P)	XC6631-051

* Póngase en contacto con su distribuidor autorizado de Brother.



Recuerde

- El código de pieza de la devanadora puede variar según el país/zona en que se haya comprado la máquina.
- Dependiendo del modelo que compre, es posible que la devanadora venga incluida con la máquina.

Instalar la devanadora opcional

Coloque el portacarrete, el amortiguador de carrete y la guía del hilo en la devanadora.

1 Inserte el portacarrete y el amortiguador de carrete.

Baje el soporte y, a continuación, coloque el portacarrete en el orificio. Después, coloque el amortiguador de carrete.

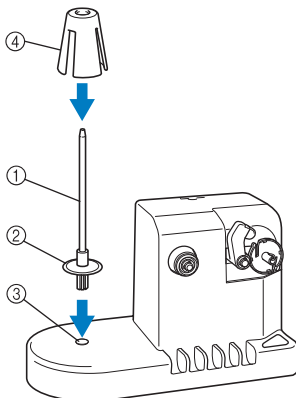

- ① Portacarrete
- ② Soporte del portacarrete
- ③ Orificio para el portacarrete
- ④ Amortiguador de carrete

2 Inserte la guía del hilo.

Inserte la guía del hilo en el orificio y haga coincidir las patillas de la guía con las muescas a los lados del orificio.

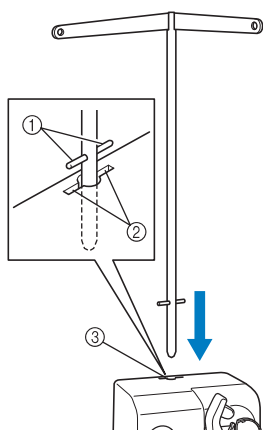

- ① Patillas de la guía del hilo
 - ② Muecas en el orificio para la guía del hilo
 - ③ Orificio para la guía del hilo
- Inserte bien la guía del hilo cuanto sea posible y asegúrese de que queda fija.

Conectar el adaptador de CA

1 Introduzca la clavija del cable de alimentación en el adaptador de CA.

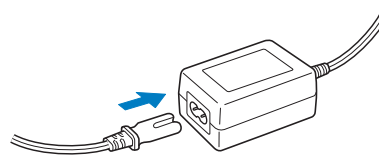

2 Enchufe el cable del adaptador de CA en el conector de entrada de CC de la devanadora y, a continuación, inserte el enchufe del cable de alimentación en una toma de corriente.

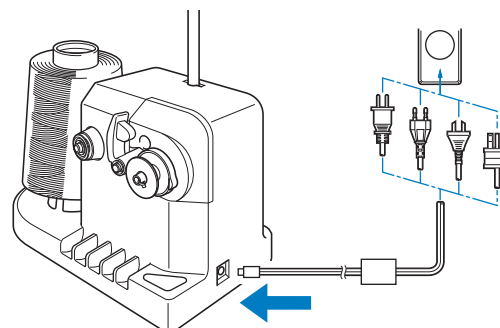

- Asegúrese de insertar firmemente la clavija del adaptador de CA en el conector de entrada de CC de la devanadora.

⚠ PRECAUCIÓN

- Asegúrese de utilizar el cable de alimentación suministrado. El uso de cualquier otro cable de alimentación podría causar daños.
- Compruebe que utiliza el adaptador de CA suministrado. El uso de cualquier otro adaptador de CA podría causar daños.
- Antes de conectar o desconectar el adaptador de CA, asegúrese de que la unidad no esté funcionando.
- Después de utilizar la devanadora, desconéctela de la toma de corriente.

Devanar la bobina

Prepare la bobina y el carrete de hilo de la bobina. Utilice hilo de algodón o poliéster hilado (entre dtex. 74/2 y dtex. 100/2).

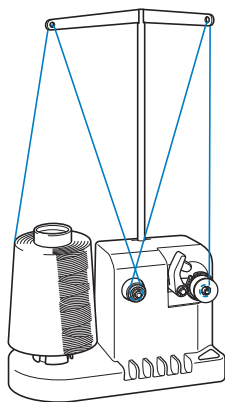

- 1** Alinee la ranura de la bobina con el resorte del eje de la devanadora y coloque la bobina en el eje.

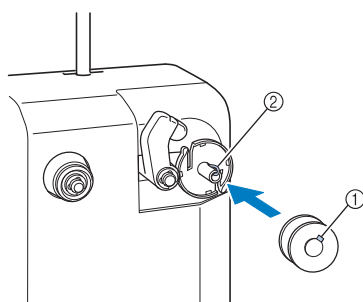

- ① Ranura de la bobina
② Resorte de la devanadora

- 2** Coloque el carrete de hilo en el portacarrete.

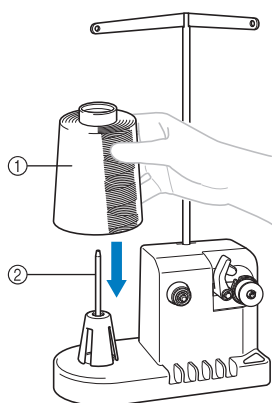

- ① Carrete de hilo
② Portacarrete



Nota

- Cuando utilice carretes pequeños, extraiga el amortiguador de carrete y coloque el carrete directamente en el portacarrete. Utilice también la tapa del carrete suministrada para mantener estable el carrete pequeño.

- 3** Pase el hilo por el orificio situado a la izquierda de la guía del hilo hacia la parte delantera de la devanadora.

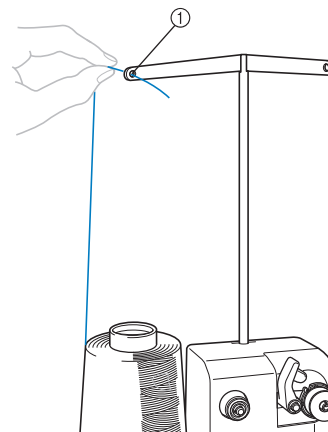

- ① Orificio en la guía del hilo

- 4** Pase el hilo alrededor del disco de tensión, como se indica en la ilustración. Asegúrese de que el hilo pasa correctamente por el disco de tensión.

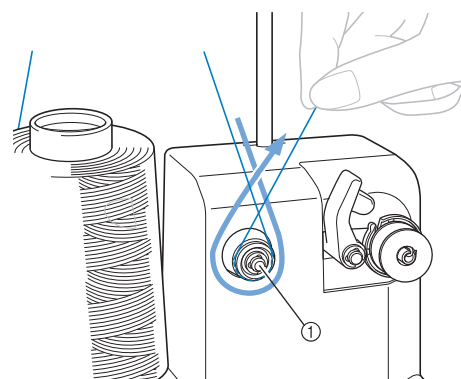

- ① Disco de tensión

- 5** Pase el hilo por el orificio situado a la derecha de la guía del hilo hacia la posición trasera de la máquina.

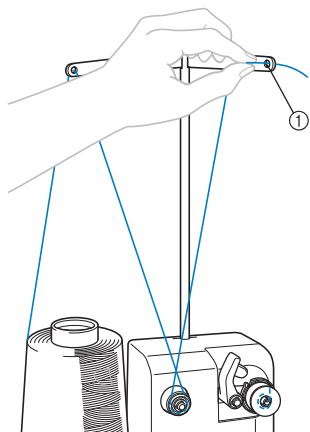

① Orificio en la guía del hilo

- 6** Enrolle el hilo hacia la derecha 4 ó 5 veces, como se indica en la ilustración.

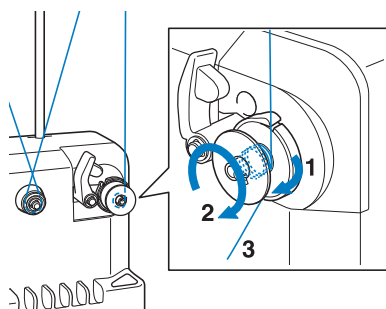

- 7** Pase el extremo del hilo por la ranura de la guía en la base de la devanadora y tire del hilo hacia la derecha. La cuchilla cortará el hilo.

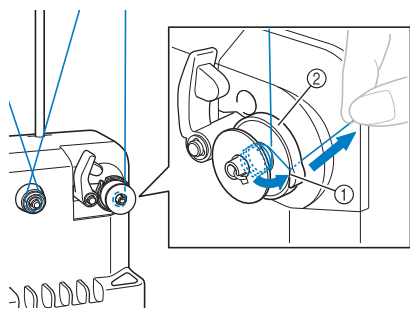

① Ranura de la guía
② Base de la devanadora



Nota

- Asegúrese de seguir el procedimiento que se describe. Si se enrolla la bobina sin cortar el hilo con la cuchilla, cuando quede poco hilo en la bobina, éste podría quedar enganchado alrededor de la bobina y la aguja podría romperse.

- 8** Inserte el soporte de la bobina hasta que quede bien encajado.

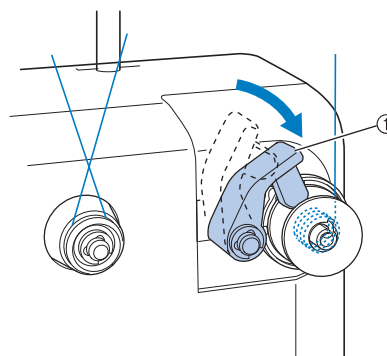

① Soporte de la bobina

- 9** Pulse el interruptor principal para comenzar a enrollar la bobina.

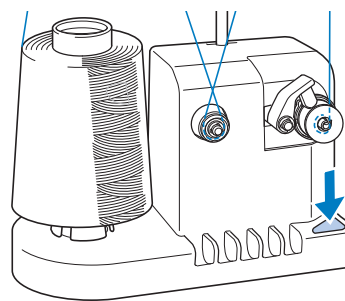

→ Comience a enrollar la bobina.

- 10** La bobina dejará de girar automáticamente cuando esté enrollado todo el hilo, y el soporte de la bobina volverá a la posición inicial.

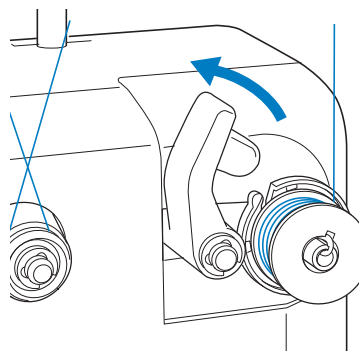

11 Retire la bobina.

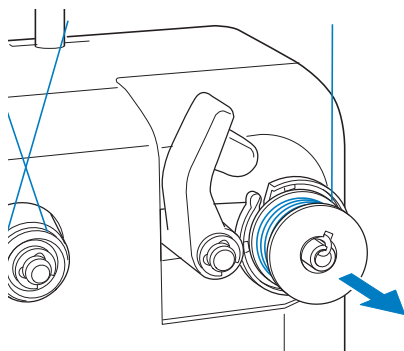



Nota

- Al retirar la bobina, no tire de la base de la devanadora. De hacerlo así, podría aflojar o quitar la base, lo que podría causar daños en la devanadora.

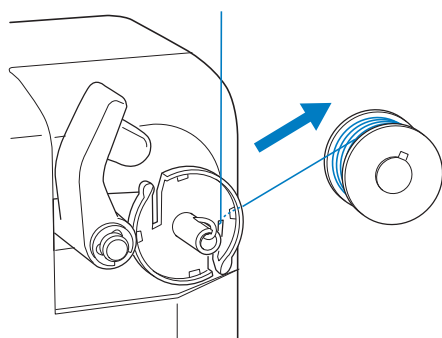
12 Tire del hilo por la ranura de la guía en la base de la devanadora para cortar el hilo con la cuchilla.



⚠ PRECAUCIÓN

- Compruebe que el hilo de la bobina esté enrollado correctamente, ya que la aguja podría romperse o la tensión del hilo podría no ser la adecuada.  
- Asegúrese de limpiar el estuche de la bobina cada vez que la cambia. La acumulación de polvo y restos de hilo alrededor del orificio del resorte de ajuste de tensión en el estuche de la bobina puede causar una tensión del hilo inadecuada. Para obtener más detalles, consulte "Limpiar la caja de la bobina" en la página 286.
- Asegúrese de comprobar la tensión del hilo de la bobina cada vez que cambia la bobina.
- La tensión del hilo de la bobina puede variar según el tipo de hilo. Asegúrese de comprobar la tensión del hilo de la bobina y ajústela si fuera necesario.

Para una bobina de metal, utilice ambos pesos, el grande (G) y el pequeño (P).

Si desea instrucciones detalladas acerca de cómo ajustar la tensión de la bobina, consulte la página 124.

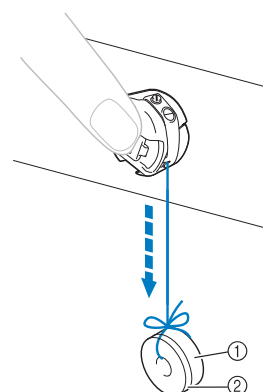

- ① Peso (G) (código de pieza: XC5974-151)
- ② Peso (P) (código de pieza: XC6631-051)

■ Si se para el devanado de la bobina antes de terminar:

La devanadora se para automáticamente si el hilo no pasa, por ejemplo, si se ha enganchado en el portacarrete. Si esto ocurre, enhebre bien la devanadora y, a continuación, enrolle correctamente la bobina.

Mantenimiento

A continuación encontrará unas instrucciones sencillas para el mantenimiento de la máquina. Mantenga la máquina siempre limpia, de lo contrario ésta podría no funcionar correctamente.

Limpiar la pantalla LCD

Si la pantalla LCD está sucia, límpiela con un paño seco suave. No utilice detergentes o limpiadores orgánicos.

Limpiar la superficie de la máquina

Si la superficie de la máquina está un poco sucia, límpiela con un paño seco suave. Si la máquina está muy sucia, moje ligeramente un paño con detergente neutro, escúrralo bien y, a continuación, limpie la superficie de la máquina. Tras limpiarla una vez con un paño húmedo, vuelva a limpiarla con un paño seco.

⚠ PRECAUCIÓN

- Desconecte el cable de la corriente antes de limpiar la máquina, de no hacerlo podrían producirse daños o descargas eléctricas.



Nota

- No utilice productos químicos, como gasolina o diluyente.

Limpiar el gancho

Para obtener el mejor rendimiento en la zona de la pista del gancho, retire periódicamente el polvo y la pelusa que se acumulen.

Utilice el cepillo de limpieza suministrado.

- 1 Desactive la máquina de bordar.

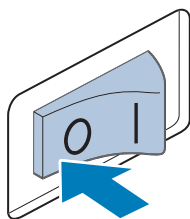

⚠ PRECAUCIÓN

- Desconecte el cable de la corriente antes de limpiar la máquina, de no hacerlo podrían producirse daños o descargas eléctricas.

- 2 Abra la tapa del gancho y retire el estuche de la bobina. (Consulte página 36).

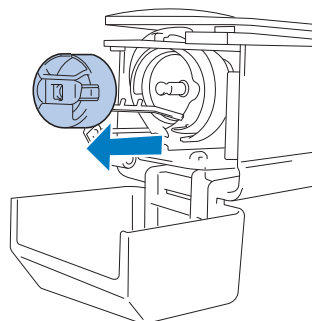

- 3 Utilice el cepillo de limpieza suministrado para quitar cualquier resto de pelusa y polvo del gancho y la zona circundante.

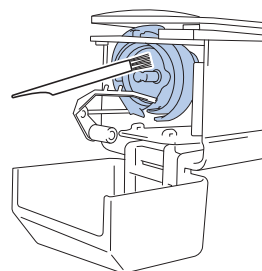

⚠ PRECAUCIÓN

- Si el gancho está rayado o dañado, póngase en contacto con su distribuidor Brother autorizado.

- 4 Tras finalizar la limpieza, coloque el estuche de la bobina en el gancho y, a continuación, cierre la tapa del mismo. (Consulte página 37).

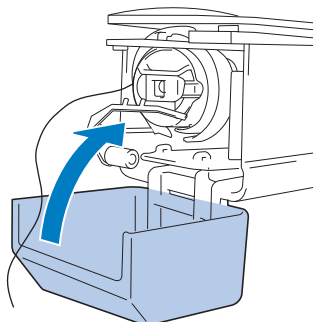

Limpiar alrededor de la placa de la aguja

Si se acumula polvo y pelusa alrededor de la cuchilla móvil, la cuchilla fija o la placa de sujeción del hilo, el hilo podría no cortarse correctamente y podría aparecer un mensaje de error, o podrían dañarse diversas piezas de la máquina. Asegúrese de limpiar una vez al mes alrededor de la placa de la aguja.

Utilice un destornillador especial y el cepillo de limpieza suministrado.

- 1 Desactive la máquina de bordar.

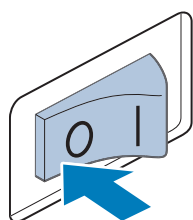

⚠ PRECAUCIÓN

- Desconecte el cable de la corriente antes de limpiar la máquina, de no hacerlo podrían producirse daños o descargas eléctricas.

- 2 Retire la placa de la aguja.

Con un destornillador especial, afloje los tornillos, retire la placa de la aguja y luego abra la cubierta del gancho.

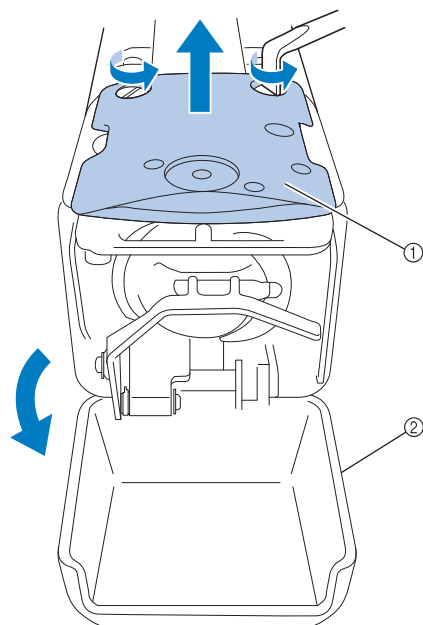

- 1 Placa de la aguja
- 2 Cubierta del gancho

- 3 Retire el separador.

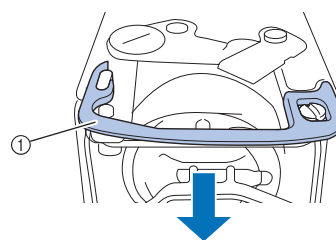

- 1 Separador

- 4 Utilice el cepillo de limpieza suministrado para quitar el polvo y la pelusa de la cuchilla móvil, la cuchilla fija, la placa de sujeción del hilo y las zonas circundantes.

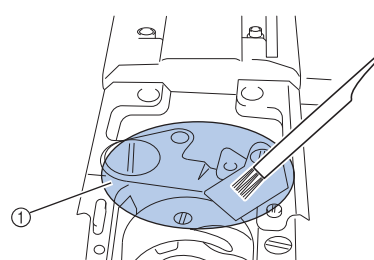

- 1 Retire toda la pelusa de esta zona.

- 5 Tras finalizar la limpieza, vuelva a instalar el separador.

Primero, coloque el separador de forma que quede enganchado alrededor de la muesca elíptica y luego coloque el separador de forma que rodee la cabeza del tornillo. Deslice el separador en la dirección de la flecha para asegurarlo.

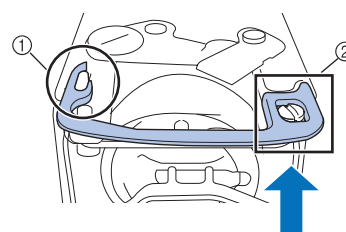

- 1 Muesca elíptica
- 2 Cabeza de los tornillos

- 6** Coloque la placa de la aguja siguiendo el procedimiento contrario al de cuando se retiró en el paso **2**, y luego cierre la cubierta del gancho.

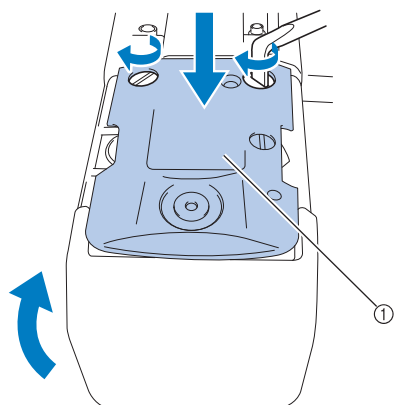

① Placa de la aguja

Limpiar la caja de la bobina

La acumulación de polvo y restos de hilo alrededor del orificio del resorte de ajuste de tensión en el estuche de la bobina puede causar una tensión del hilo inadecuada. Por tanto, deberá limpiarse cada vez que se cambia la bobina.

Utilice un trozo de papel del grosor de una tarjeta de visita.

- 1** Abra la tapa del gancho, retire el estuche de la bobina y saque la bobina. (Consulte página 36).

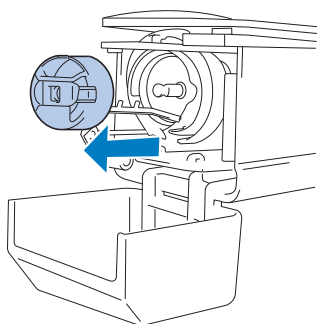

- 2** Pase el papel por debajo del resorte de ajuste de tensión para quitar el polvo.

Utilice una de las esquinas del papel para quitar el polvo de alrededor del orificio.

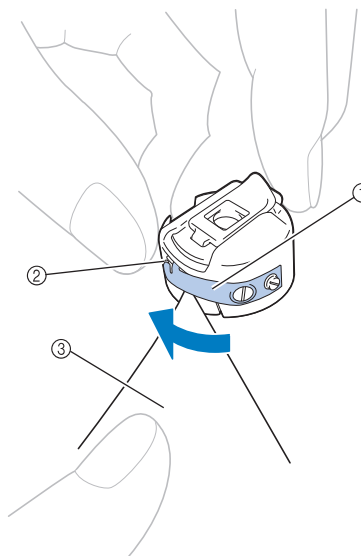

- ① Resorte de ajuste de tensión
② Orificio
③ Papel



Nota

- No doble el resorte de ajuste de tensión. Además, utilice sólo papel grueso o del grosor especificado para limpiar el estuche de la bobina.

- 3** Utilice el cepillo de limpieza que se suministra para quitar la pelusa y el polvo del interior del estuche de la bobina.

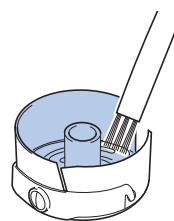

- 4** Tras finalizar la limpieza, coloque la bobina en el estuche y éste en el gancho, a continuación, cierre la tapa del gancho. (Consulte la página 36, 37).

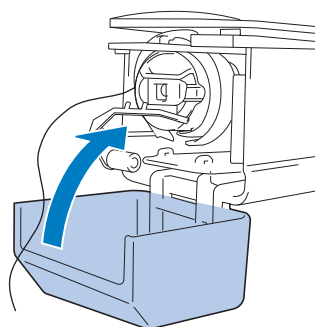

Limpieza de las trayectorias de los hilos superiores

Si se ha acumulado polvo o pelusa en las guías del hilo o en la unidad de tensión en las trayectorias de los hilos superiores, el hilo podría romperse durante el bordado. Limpie periódicamente las trayectorias de los hilos.

Limpiar las guías del hilo

- 1 Utilice el cepillo de limpieza que se suministra para quitar la pelusa y el polvo de debajo de las placas de las guías del hilo.

Limpie las placas de las guías del hilo superior y del hilo central.

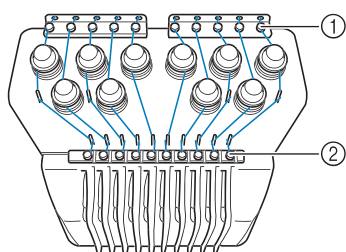

- 1 Guía del hilo superior
- 2 Guía del hilo central

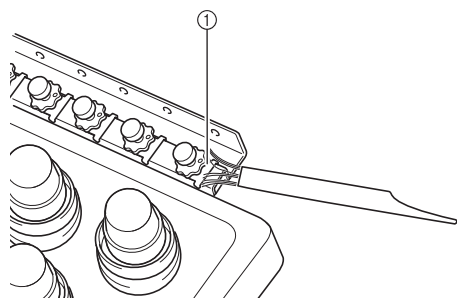

- 1 Placa de la guía del hilo

Desmontaje y limpieza de la unidad de tensión

- 1 Para extraer la rueda de tensión, gírela hacia la izquierda como se muestra en la ilustración.

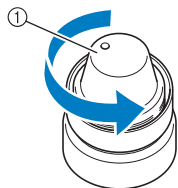

- 1 Rueda de tensión

- 2 Utilizando el cepillo de limpieza que se suministra, quite la pelusa y el polvo de las dos piezas de fieltro (superior, inferior) que hay en el interior de la rueda de tensión.

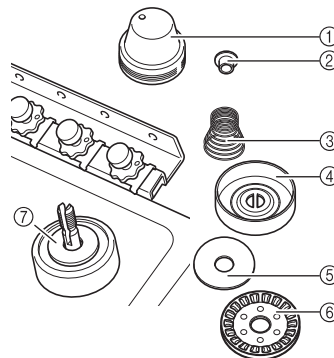

- 1 Rueda de tensión
- 2 Arandela con reborde de nylon
- 3 Resorte de tensión
- 4 Resorte de base de tensión
- 5 Arandela de fieltro (superior)
- 6 Disco de tensión
- 7 Arandela de fieltro (inferior)

- 3 Volver a montar la unidad de tensión.



Nota

- Al volver a montar la unidad de tensión, asegúrese de no colocar el disco de tensión al revés. Hay un imán en la parte inferior.

Parte inferior

Parte superior

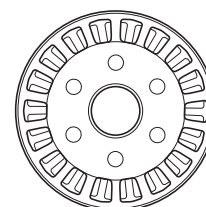
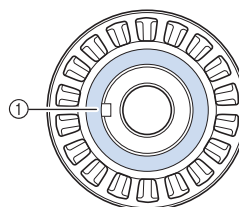

- 1 Imán

- Cuando vuelva a montar la unidad de tensión, tenga precaución de no perder ninguna pieza o de instalarlas en orden incorrecto. La máquina puede no funcionar correctamente si las unidades de tensión se vuelven a montar de manera incorrecta.

Engrase de la máquina

Para prolongar la vida útil de los componentes de la máquina de bordar y mantenerla en buen funcionamiento, asegúrese de engrasarla antes de utilizarla por primera vez. Si se ha aplicado poco aceite en la pista, puede aparecer un mensaje de error.

A continuación, ponga una gota de aceite en el gancho, y ponga otra gota de aceite en la arandela de fieltro de la varilla inferior cada 40 o 50 horas de utilización de la máquina.

■ Engrase de la pista

1 Toque .

2 Pulse .

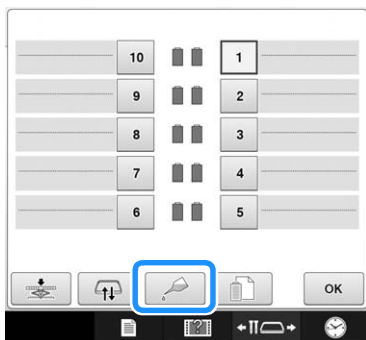

→ Aparece el siguiente mensaje.

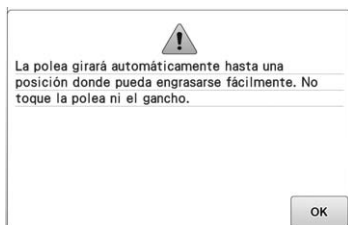

3 Abra la tapa del gancho y retire el estuche de la bobina. (Consulte la página 36, 37).

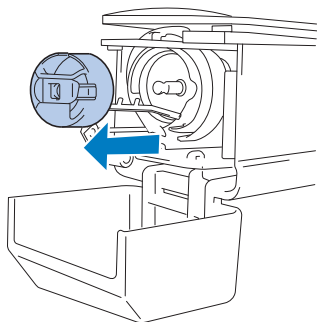

4 Toque .

→ La pista se mueve hasta la posición correcta para engrasar.

5 Ponga una gota de aceite en el gancho.

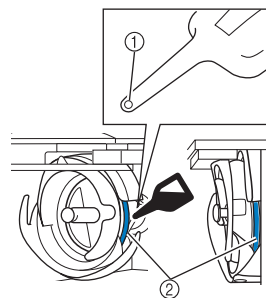

Vista de ángulo frontal Vista lateral

① Haga un orificio pequeño en la botella de aceite.

② Aplique aceite aquí.

- Antes de utilizar la engrasadora suministrada, hágale un orificio pequeño en la punta con un objeto punzante.

6 Toque  en la pantalla siguiente.

→ La pista retrocede hasta su posición inicial.

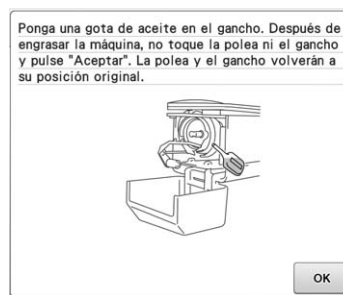

7 Después de engrasar, coloque el estuche de la bobina en el gancho y, a continuación, cierre la tapa del mismo. (Consulte página 37).

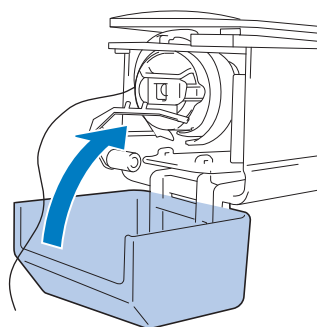

■ Engrase de varillas

En la pantalla de bordado, seleccione una varilla cada vez. (Consulte la página 63 para más información acerca de la pantalla de varillas). Gire la polea hacia la izquierda llevando la varilla a su posición más baja. Aplique una gota de aceite en la parte más alta posible de la varilla de aguja encima de la arandela de fieltro.

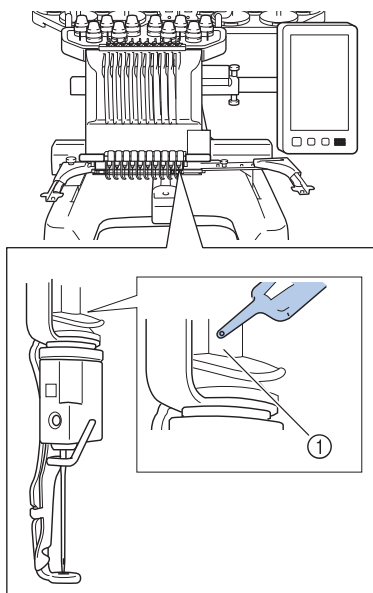

① Aplique aceite aquí.

- Demasiado aceite podría gotear en la labor de costura.

Nota

- Ponga una gota de aceite en el gancho una vez al día antes de utilizar la máquina.
- Ponga una gota de aceite en la varilla inferior situada encima de la arandela de fieltro cada 40 – 50 horas de costura.
- Utilice solo aceite de máquina de coser. El uso de cualquier otro tipo de aceite podría causar daños en la Máquina de bordar.
- No aplique demasiado aceite. El tejido o el hilo podrían quedar contaminados. Si ha puesto demasiado aceite, retire la parte que sobra con un trapo.
- Si se rompe el hilo mientras está cosiendo o el gancho hace mucho ruido al funcionar, aplique aceite en la pista del gancho.

Acerca del mensaje de mantenimiento



Si aparece este mensaje, se recomienda llevar la máquina a su distribuidor Brother autorizado más cercano para realizar una comprobación de mantenimiento periódico. Aunque este mensaje desaparecerá y la máquina seguirá funcionando una vez que toque , el mensaje se mostrará más veces hasta que se realice el mantenimiento adecuado.

Concierte el mantenimiento que la máquina necesita, una vez aparezca este mensaje. Esto contribuirá a garantizar que disfrute de horas continuas y sin interrupción de utilización de la máquina en el futuro.



Solución de problemas

Solución de problemas en pantalla

Esta máquina de bordar está equipada con una función de solución de problemas fácil de utilizar para aquellos problemas que surjan durante la costura. Pulse la tecla que indica el problema y, a continuación, consulte las causas que se muestran.

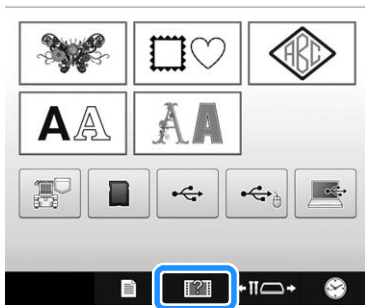
1 Toque .



2 Toque  y, a continuación, toque .



3 Pulse la tecla que contiene una descripción del problema.



4 Consulte los puntos que se muestran.

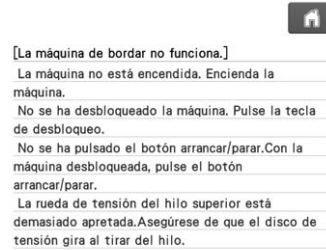

5 Tras comprobar la información deseada, toque .

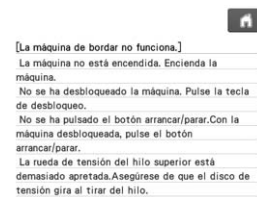

6 Toque .



→ Aparecerán las pantallas Guía de funcionamiento y Vídeo.

Solución de problemas

Si la máquina no funciona correctamente, consulte los siguientes puntos o temas antes de solicitar una reparación.

Si la solución sugerida no resuelve el problema, póngase en contacto con su distribuidor Brother autorizado.

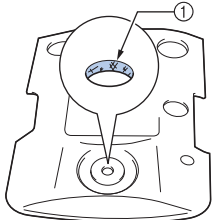
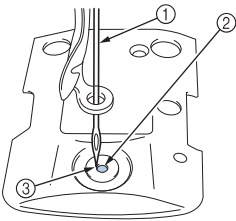
Síntoma	Causa probable	Solución	Página de referencia
La máquina de bordar no funciona.	La máquina no está encendida.	Encienda la máquina.	p.38
	No se ha desbloqueado la máquina.	Pulse la tecla de desbloqueo.	p.64
	No se ha pulsado el botón arrancar/parar.	Con la máquina desbloqueada, pulse el botón arrancar/parar.	p.64
El bastidor de bordado no puede colocarse en la máquina.	El soporte del bastidor colocado en la máquina no es apropiado para el bastidor de bordado seleccionado.	Seleccione el soporte que sea apropiado para el bastidor.	p.88
El bastidor de bordado no se puede retirar o colocar.	Dependiendo de la posición en la que se haya detenido el carro de la máquina, puede resultar difícil retirar o colocar el bastidor de bordado.	Pulse la "Tecla de cambio de posición de la varilla/bastidor" para colocar el carro de forma que el bastidor pueda retirarse o colocarse con facilidad.	p.88
El bordado se interrumpe durante el bordado de un proyecto de gran tamaño utilizando el bastidor plano, de acolchado o jumbo.	El bordado se interrumpe debido a que los pies prensatelas no utilizados enganchan el tejido fuera de la zona de diseño.	Cosa el diseño lo más cerca posible del centro del bastidor de bordado, utilizando las varillas 3 a 7, manteniendo la cabeza de la máquina lo más centrada posible.	p. 110, 132
La aguja se rompe.	La aguja no está bien colocada.	Coloque la aguja correctamente.	p.86
	El tornillo de fijación de la aguja está suelto.	Utilice el destornillador Allen para apretar bien el tornillo de fijación de la aguja.	p.86
	La aguja está doblada o poco afilada.	Cambie la aguja por otra nueva.	p. 33, 86
	La zona alrededor del orificio en la placa de la aguja está dañada.	 Cambie la placa de la aguja. Póngase en contacto con su distribuidor Brother autorizado más cercano.	
	La aguja golpea o toca la placa de la aguja.	 Cámbiela o póngase en contacto con su distribuidor Brother autorizado más cercano.	p.86

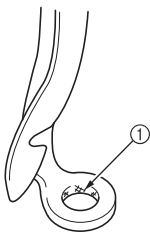
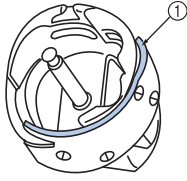
Síntoma	Causa probable	Solución	Página de referencia	
La aguja se rompe.	El pie prensatela está muy alto y su posición no es la correcta. La aguja golpea o toca el pie prensatela.	Póngase en contacto con su distribuidor Brother autorizado más cercano.		
	La zona alrededor del orificio en el pie prensatela de bordado está dañada. 	Cambie el pie prensatela. Póngase en contacto con su distribuidor Brother autorizado más cercano.		
	① Rayas o pelusas			
	La superficie deslizante de la pista del gancho no es óptima. Tiene rayas o pelusa. 	Póngase en contacto con su distribuidor Brother autorizado más cercano.		
	① Zona de la pista del gancho			
	La bobina o la caja de la bobina no están instaladas correctamente.	Extraiga y vuelva a colocar la bobina y el estuche de la bobina.	p. 36, 37	
	El gancho no está bien colocado.	Póngase en contacto con su distribuidor Brother autorizado más cercano.		
	El tope del gancho no está bien colocado y el gancho gira por completo.	Póngase en contacto con su distribuidor Brother autorizado más cercano.		
	El hilo superior no está enhebrado correctamente. El hilo superior está atascado en alguna parte.	Estire del hilo superior con la mano por debajo del pie prensatela y compruebe que el hilo se mueve libremente. Si el hilo no se mueve, entonces no está enhebrado correctamente. Enhebre el hilo superior correctamente. Compruebe que el hilo esté enganchado por la guía del hilo de la varilla de aguja.	p. 57-60	
	El hilo superior está demasiado tenso. No corre.	Disminuya la tensión del hilo superior y asegúrese de que el disco de tensión gira al tirar del hilo.	p.125	
No está utilizando una bobina diseñada específicamente para esta máquina.	Utilice la bobina adecuada.	p.33		
La aguja y el gancho no pasan bien entre sí.	La regulación del tiempo del gancho podría estar desactivada. Póngase en contacto con su distribuidor Brother autorizado más cercano.			
Se produce un juego de movimientos (hacia delante/hacia atrás) en el estuche de varillas.	Póngase en contacto con su distribuidor Brother autorizado más cercano.			
La densidad del hilo de los datos de bordado es demasiado fina. Se están cosiendo tres o más puntadas solapadas.	Con un sistema de diseño de datos, corrija los ajustes de densidad del hilo y puntadas solapadas en los datos de bordado.	p.148		
El hilo no se corta de forma automática.	Se ha acumulado pelusa o polvo alrededor de la placa de la aguja (cuchilla móvil, cuchilla fija o placa de sujeción del hilo).	Elimine todo el polvo y la pelusa alrededor de la placa de la aguja.	p.285	
	No está utilizando una caja de la bobina diseñada específicamente para esta máquina.	Utilice la caja de la bobina adecuada.	-	
	Se ha acumulado pelusa o polvo en el disco de tensión del hilo.	Retire las ruedas de tensión y luego elimine todo el polvo y la pelusa acumulada entre las arandelas de fieltro.	p.287	

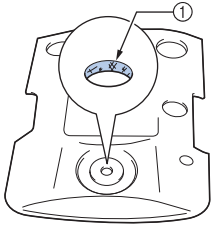
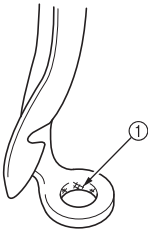
Síntoma	Causa probable	Solución	Página de referencia
Después de que los hilos se corten automáticamente, el hilo superior es demasiado corto y sale de la aguja.	Se ha acumulado pelusa o polvo alrededor de la placa de la aguja (cuchilla móvil, cuchilla fija o placa de sujeción del hilo).	Elimine todo el polvo y la pelusa alrededor de la placa de la aguja.	p.285
El hilo superior se rompe.	La aguja no está bien colocada.	Coloque la aguja correctamente.	p.86
	El tornillo de fijación de la aguja está suelto.	Utilice el destornillador Allen para apretar el tornillo de fijación de la aguja.	p.86
	La aguja está doblada o poco afilada.	Cambie la aguja por otra nueva.	p. 33, 86
	La zona alrededor del orificio en la placa de la aguja está dañada.	 <p>① Rayas/Pelusas</p>	Cambie la placa de la aguja o póngase en contacto con su distribuidor Brother autorizado más cercano.
	La aguja toca la placa de la aguja.		
	El pie prensatela está muy alto y su posición no es la correcta. La aguja golpea o toca el pie prensatela.	Póngase en contacto con su distribuidor Brother autorizado más cercano.	
	La zona alrededor del orificio en el pie prensatela de bordado está dañada.	 <p>① Rayas/Pelusas</p>	Cambie el pie prensatela. Póngase en contacto con su distribuidor Brother autorizado más cercano.
Utilizando un hilo especial, como un hilo metálico.	Disminuya la velocidad de cosido de la máquina.		

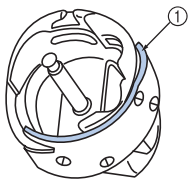
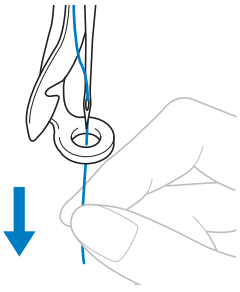
Síntoma	Causa probable	Solución	Página de referencia
El hilo superior se rompe.	La superficie deslizante del gancho no es óptima. Tiene quemaduras.  ① Zona de la pista del gancho	Póngase en contacto con su distribuidor Brother autorizado más cercano.	
	El hilo está flojo en la zona del gancho.	Quite el hilo flojo. Si el hilo está enganchado en el gancho, limpie el gancho.	p.284
	Hay demasiada holgura entre el gancho y la pista.	Póngase en contacto con su distribuidor Brother autorizado más cercano.	
	El gancho no gira con suavidad.	Quite la pelusa, límpielo y ponga aceite.	p. 284, 288
	No se puede ajustar el espacio entre el tope del gancho y éste.	Póngase en contacto con su distribuidor Brother autorizado más cercano.	
	El hilo superior no está enhebrado correctamente. 	Estire del hilo superior con la mano por debajo del pie prensatela y compruebe que el hilo se mueve libremente. Si el hilo no se mueve bien, entonces no está enhebrado correctamente. Desenhebre la máquina y vuelva a enhebrarla. Compruebe que el hilo esté colocado correctamente en la guía del hilo de la varilla de la aguja.	p. 57-60
	El hilo superior no está colocado en la guía del hilo superior o central.	Asegúrese de que el hilo pasa completamente por debajo de la guía del hilo superior o central.	p. 57-60
	El hilo tiene nudos o está enredado.	Elimine todos los nudos o enredos.	
	El hilo superior está demasiado tenso.	Disminuya la tensión del hilo superior.	p.125
	La tensión del hilo inferior no es correcta. El hilo no se desenrolla bien del estuche de la bobina.	Ajuste la tensión del hilo inferior.	p.124
	El estuche de la bobina está dañado.	Cambie el estuche de la bobina por otro nuevo.	p.33
	El hilo de la bobina no está enrollado correctamente.	Compruebe que la bobina está enrollada casi al 80% y que el hilo está bien enrollado. Si la bobina no está bien enrollada, cámbiela por otra que sí lo esté o vuelva a enrollarla.	p.33
	No está utilizando una bobina diseñada específicamente para esta máquina.	Utilice la bobina adecuada.	p.33
	El mecanismo de enhebrado automático está roto.	Póngase en contacto con su distribuidor Brother autorizado más cercano.	
	Hay adhesivo pegado a la aguja.	Cambie la aguja.	p.86
	El tejido no está tenso.	Coloque bien el tejido en el bastidor para que quede tenso.	p. 48, 93
	La calidad del hilo no es buena.	La calidad del hilo no es buena debido a que es viejo. Cambie el hilo.	
	Los datos de bordado tienen puntadas con punto cero.	Borre todas las puntadas con punto cero.	p.228
	Los datos de bordado tienen muchas puntadas con un punto muy pequeño.	Borre todas las puntadas con un punto pequeño.	p.228
La densidad del hilo de los datos de bordado es demasiado fina. Se están cosiendo tres o más puntadas solapadas.	Con un sistema de diseño de datos, corrija los ajustes de densidad del hilo y puntadas solapadas en los datos de bordado.	p.148	

Síntoma	Causa probable	Solución	Página de referencia
El hilo superior se rompe.	Se ha acumulado pelusa o polvo en el disco de tensión del hilo.	Retire las ruedas de tensión y luego elimine todo el polvo y la pelusa acumulada entre las arandelas de fieltro.	p.287
El hilo de la bobina se rompe.	El hilo de la bobina no está enhebrado correctamente.	Enhebre el hilo de la bobina correctamente.	p.36
	La bobina está rayada o no gira con suavidad.	Cambie la bobina.	p.36
	El estuche de la bobina está dañado.	Cambie el estuche de la bobina.	p.36
	El hilo está enganchado.	Quite el hilo enganchado y limpie el gancho.	p.284
	No está utilizando una bobina diseñada específicamente para esta máquina.	Utilice la bobina adecuada.	p.33
	Se ha acumulado pelusa o polvo en el disco de tensión del hilo.	Retire las ruedas de tensión y luego elimine todo el polvo y la pelusa acumulada entre las arandelas de fieltro.	p.287
Las puntadas quedan sueltas.	El hilo superior no está enhebrado correctamente.	Enhebre el hilo superior correctamente.	p.57
	La aguja está doblada o poco afilada.	Cambie la aguja por otra nueva.	p. 33, 86
	La aguja no está bien colocada.	Coloque la aguja correctamente.	p.86
	Se ha acumulado polvo debajo de la placa de la aguja o en el gancho.	Limpie el gancho y la placa de la aguja.	p. 284, 285
	La aguja y el gancho no pasan bien entre sí.	Póngase en contacto con su distribuidor Brother autorizado más cercano.	
	El hilo enrollado está muy tenso o muy flojo.	Un hilo no bien enrollado causa la formación de ondas irregulares. Pruebe a utilizar un carrete nuevo.	
El diseño de bordado no está bien alineado.	El hilo está enganchado.	Utilice las tenacillas para quitar el hilo enganchado del gancho.	
	El tejido no está bien sujeto en el bastidor de bordado (por ejemplo, no está tenso).	Si el tejido no está tenso, el diseño podría no quedar alineado o las puntadas encogerse. Asegúrese de colocar correctamente el tejido en el bastidor.	p. 48, 93
	El bastidor es demasiado grande para el tamaño del bordado.	Utilice un bastidor cuyo tamaño sea similar al del bordado.	p.88
	Los tornillos de mariposa del soporte del bastidor de bordado están flojos.	Utilice el destornillador de disco incluido para apretar firmemente los tornillos de mariposa.	p.30
	No se ha utilizado un estabilizador (respaldo).	Utilice un estabilizador (respaldo) cuando borde en tejidos finos o elásticos, muy trenzados o en los que se encoge la puntada con facilidad. <Si utiliza el bastidor para gorras opcional> Utilice un estabilizador duro al bordar una gorra de material suave.	p.92
	El bastidor de bordado no está bien colocado en el carro.	Coloque correctamente el bastidor en el carro. Asegúrese de que las patillas de los brazos derecho e izquierdo del soporte del bastidor encajan perfectamente en los orificios de las asas del bastidor.	p.50
	El carro o el bastidor golpean algún objeto.	Si el carro o el bastidor golpean algún objeto, el diseño podría no quedar alineado. Asegúrese de que no hay ningún objeto dentro del campo de acción del bastidor.	
	El tejido está enganchado o atrapado.	Pare la máquina y, a continuación, coloque bien el tejido.	

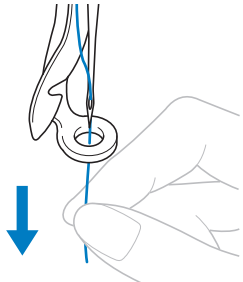
Síntoma	Causa probable	Solución	Página de referencia
El diseño de bordado no está bien alineado.	El carro se movió al retirar el bastidor de bordado.	El diseño podría no quedar alineado si se golpeó el pie prensatela o se movió el carro mientras estaba cambiando el hilo de la bobina, cambiando la aguja o trabajando cerca del bastidor de bordado. Tenga cuidado al retirar y volver a colocar el bastidor mientras está cambiando el hilo de la bobina, cambiando la aguja o trabajando cerca del bastidor de bordado. Si se ha movido el carro, apague la máquina y enciéndala otra vez. La posición correcta del bastidor cuando se paró la máquina se guarda en la memoria de ésta y el bastidor vuelve a la posición correcta.	
	El diseño no se digitalizó correctamente.	El diseño podría necesitar más compensación del estiramiento o refuerzo para poder utilizar tejidos elásticos o con mucha lanilla o pelillo.	
El tamaño del bastidor de bordado instalado no se detecta correctamente.	Los tornillos de mariposa del soporte del bastidor de bordado están flojos.	Utilice el destornillador de disco incluido para apretar firmemente los tornillos de mariposa.	p.30
La posición inicial del bastidor de bordado está desalineada en el sentido horizontal.	Los tornillos de mariposa del soporte del bastidor de bordado están flojos.	Utilice el destornillador de disco incluido para apretar firmemente los tornillos de mariposa.	p.30
Hay ondas en el hilo superior.	El hilo superior está flojo. 	Después de pasar el hilo superior por el orificio en el pie prensatela, tire del hilo con la mano para comprobar su tensión. Si esto es difícil de determinar, compare con otras varillas de aguja donde no se produzcan ondas.	p.125
	La tensión del hilo no se corresponde con la medida en que se apretó el botón de tensión del hilo.	Si la tensión del hilo no se puede ajustar, podrían haberse acumulado restos de hilo y polvo en las placas de la guía del hilo superior o central, lo que causaría el aumento de la tensión de las placas. Limpie las placas de la guía de tensión del hilo.	p.287
	El hilo no está correctamente enhebrado alrededor de los discos de tensión del hilo superior.	Limpie el disco de tensión del hilo superior. Vuelva a enhebrar y asegúrese de que el disco de tensión gira al tirar del hilo.	p.287
	La calidad del hilo no es buena.	Pruebe a coser con un hilo diferente. Si el problema desaparece tras haber cambiado el hilo, el problema es la calidad del hilo. Cambie el hilo por otro de buena calidad.	
La máquina hace mucho ruido.	Puede haber pelusa en el gancho.	Limpie el gancho.	p.284
	El hilo superior no está enhebrado correctamente.	Compruebe la trayectoria del hilo y, a continuación, vuelva a enhebrar el hilo superior.	p.57
	El gancho está dañado.	Cambie el gancho. Póngase en contacto con su distribuidor Brother autorizado más cercano.	
	No se ha aplicado suficiente aceite.	Engrase las piezas recomendadas.	p.288

Síntoma	Causa probable	Solución	Página de referencia
No se puede utilizar el enhebrador de aguja.	La aguja no está en la posición correcta.	Pulse la tecla para cambiar la varilla de la aguja deseada que se va a enhebrar a la posición de bordado.	p.63
	No se están utilizando las agujas recomendadas en esta máquina.	Cambie la aguja y utilice agujas recomendadas.	p. 33, 86
	La aguja no está bien colocada.	Coloque la aguja correctamente.	p. 33, 86
	El gancho del mecanismo de enhebrado automático está doblado.	Póngase en contacto con su distribuidor Brother autorizado más cercano.	
La tensión del hilo no es correcta.	El hilo superior no está enhebrado correctamente.	Compruebe la trayectoria del hilo y, a continuación, vuelva a enhebrar el hilo superior.	p.57
	El hilo de la bobina no está enhebrado correctamente.	Enhebre el hilo de la bobina correctamente.	p.36
	La tensión del hilo inferior no es correcta.	Ajuste la tensión del hilo de la bobina.	p.124
	Se ha acumulado pelusa o polvo en el disco de tensión del hilo.	Retire las ruedas de tensión y luego elimine todo el polvo y la pelusa acumulada entre las arandelas de fieltro.	p.287
El hilo superior se sale de la aguja al comenzar el bordado.	Si después de cortar el hilo, aún queda un poco, la aguja podría desenhebrarse al comenzar de nuevo el bordado.	Ajuste la longitud del hilo que queda a "Corte de hilo largo" en la segunda página de la pantalla de ajustes de bordado.	p.228
El hilo superior no llega al hilo de la bobina cuando se comienza a bordar.	No hay más hilo en la bobina, el hilo no pasa, o el que pasa es muy corto.	Enhebre el hilo inferior correctamente.	p.36
Aunque el hilo no está roto, se muestra un error de rotura de hilo y la máquina se para.	Si el sensor de rotura de hilo situado en el disco de tensión de los botones de tensión del hilo no puede detectar que el hilo está pasando, aunque la máquina esté funcionando, se muestra un error de rotura de hilo y la máquina se para. Si el hilo se ha salido del disco de tensión, aunque el hilo no está roto, la máquina detecta que no pasa y se para.	Limpie la unidad de tensión. Pase correctamente el hilo por el disco de tensión. Si se produce un error de rotura de hilo una vez que la máquina se ha limpiado y vuelto a enhebrar, el sensor podría dañarse. Póngase en contacto con su distribuidor Brother autorizado más cercano.	p. 59, 287
El hilo está desgastado.	Se ha acumulado pelusa o polvo en el disco de tensión del hilo.	Retire las ruedas de tensión y luego elimine todo el polvo y la pelusa acumulada entre las arandelas de fieltro.	p.287
Los saltos de puntada son largos.	Se ha acumulado pelusa o polvo en el disco de tensión del hilo.	Retire las ruedas de tensión y luego elimine todo el polvo y la pelusa acumulada entre las arandelas de fieltro.	p.287
Hay cortes de la aguja o agujeros en la prenda.	La aguja está deteriorada.	Cambie la aguja. Las agujas deterioradas pasan con dificultad por la prenda y rasgan el tejido.	p. 33, 86
	El tejido es demasiado delicado.	La simple penetración de la aguja podría causar daños en tejidos delicados. Utilice un estabilizador encima del tejido.	p.254
Hay fruncidos en el tejido.	El hilo está demasiado tenso.	Ajuste la tensión de acuerdo con el tipo de hilo y tejido que está utilizando. El hilo de poliéster se estirará durante la costura especialmente si la tensión es muy grande. Tras terminar la costura, el hilo recupera su resistencia original, lo que causa el fruncido del tejido.	p.125
	La tensión del tejido en el bastidor no es correcta.	Ajuste bien los tejidos no elásticos o trenzados en el bastidor. Un ajuste flojo hará que el tejido se frunza debajo de la costura. Utilice un estabilizador de respaldo estable para ajustar firmemente prendas suaves en el bastidor. Un estiramiento excesivo de la prenda hará que parezca fruncida cuando se retire el bastidor.	p.253
	Las puntadas en columnas son demasiado largas.	Vuelva a digitalizar el diseño con puntadas de relleno o con varias filas de puntadas en columnas.	



Síntoma	Causa probable	Solución	Página de referencia
Hay fruncidos en el tejido.	La aguja está deteriorada.	Las agujas deterioradas empujan el tejido hacia abajo y dañan el material. Cambie la aguja.	p. 33, 86
	La densidad del diseño es demasiada.	Demasiadas puntadas en un zona tiran del tejido haciendo que se arrugue. Disminuya ligeramente la densidad del diseño entre un 5% y un 10%.	
No se puede leer la pantalla LCD.	La pantalla LCD está demasiado brillante o demasiado oscura.	Ajuste el brillo de la pantalla.	p. 234
No se indica color en la luz del indicador LED después de que las luces hayan parpadeado cuando es necesario cambiar el color del hilo.	Se asigna el color negro como siguiente color de hilo.	En ese caso, la luz del indicador LED no indica el siguiente color de hilo. La luz se apaga después de parpadear.	p.114
Cuando se borda tejido grueso, el tejido no se puede colocar correctamente en el bastidor.	El tejido resbala en el bastidor debido a su grosor.	Utilice cinta adhesiva o cinta en diagonal alrededor del cuadro del bastidor. La cinta proporcionará resistencia para que el tejido no resbale fácilmente.	p. 253
Las imágenes de la cámara incorporada que se muestran en la pantalla LCD parpadean.	Si la máquina se utiliza en un entorno muy frío, es posible que las imágenes de la cámara incorporada que se muestran en la pantalla LCD parpadeen.	No se trata de un funcionamiento incorrecto. Deje la máquina activada y espere un poco antes de utilizar la cámara incorporada.	-

PRECAUCIÓN

- Esta máquina está equipada con un mecanismo de detección del hilo. Si la máquina no está enhebrada con el hilo superior, no funcionará correctamente, aunque haya pulsado el botón arrancar/parar después de desbloquearla.
- Si la máquina se para de repente:
 - Apague la máquina y desenchufe el cable de alimentación.
 - Reinicie la máquina con el procedimiento correcto. Consulte página 38.

Mensajes de error

Si se pulsa el botón arrancar/parar con la máquina no ajustada correctamente o se realiza alguna operación incorrecta, la máquina se para e informa del error con un sonido y un mensaje de error. Si aparece un mensaje de error, corrija el problema según las instrucciones del mensaje.

Para cerrar el mensaje, pulse  o realice la operación correcta y, a continuación, pulse . Si el mensaje aparece de nuevo, póngase en contacto con su distribuidor Brother autorizado más cercano.

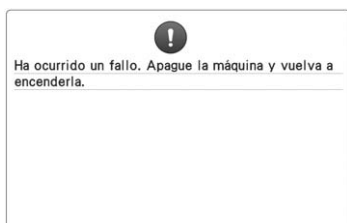

Se ha producido un funcionamiento incorrecto.

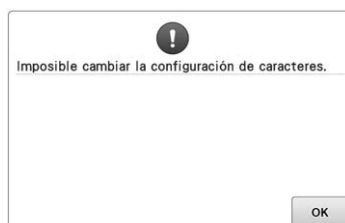

Hay demasiados caracteres en la distribución del texto curvado para el bastidor de bordado seleccionado.

Cambie la disposición del texto o el bastidor de bordado.

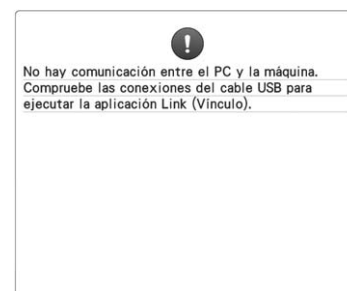

La máquina no puede recibir datos del PC en el modo Link (Vínculo).

Apague la máquina y compruebe la conexión USB. Después de conectar el cable USB firmemente, vuelva a encender la máquina. (Consulte la página 169)

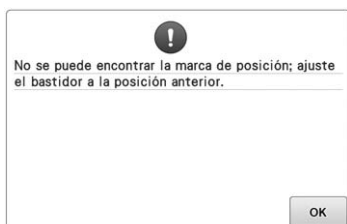

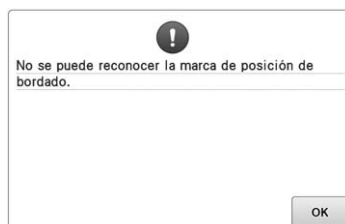

Al bordar el diseño para el bastidor jumbo opcional, la máquina no encuentra la marca de posición.
Siga de nuevo el procedimiento desde el paso **B** de la página 260.

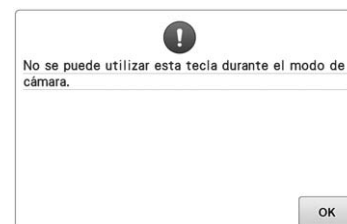

La máquina no ha reconocido la marca de posición del bordado.
Confirme que la marca de posición del bordado está en la zona seleccionada. Si el problema persiste, vuelva a colocar la marca.



En el modo de cámara, al tocar , algunas teclas no están disponibles.

Toque  para cancelar el modo de cámara para activar la tecla.



El bastidor de bordado colocado es demasiado pequeño.

Compruebe los bastidores de bordado que pueden utilizarse y coloque un bastidor más grande. (Consulte página 48).

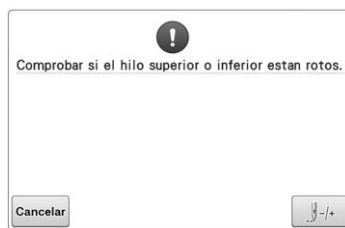

El hilo superior se ha roto, el hilo se ha salido del disco de tensión o una guía del hilo, o la máquina no está correctamente enhebrada.

Compruebe que el hilo pasa por debajo de las guías del hilo superior y central, y enhebre correctamente el hilo superior. (Consulte página 57). Si el hilo no se ha roto, limpie las guías del hilo y la unidad de tensión. (Consulte página 287).

El hilo de la bobina se ha roto o no queda hilo.

Compruebe que hay hilo en la bobina y que se han extraído unos 50 mm (2 pulgadas) de hilo aproximadamente y, a continuación, vuelva a colocar la bobina. (Consulte página 36).

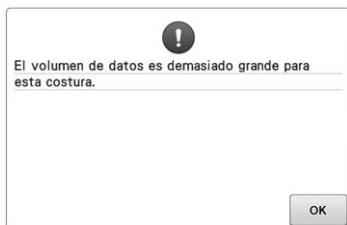

Los diseños que está editando ocupan demasiada memoria, o está editando demasiados diseños para la memoria.

Se ha acumulado pelusa o polvo en el disco de tensión del hilo.

Retire las ruedas de tensión y luego elimine todo el polvo y la pelusa acumulada entre las arandelas de fieltro. (Consulte la página 287).

El hilo está demasiado tenso.

Compruebe las tensiones del hilo superior y del hilo de la bobina y luego ajústelos. (Consulte la página 124).

* Dado que puede haber muchas otras causas, consulte la tabla de solución de problemas.

El hilo superior se rompe. (Consulte la página 293).

El hilo de la bobina se rompe. (Consulte la página 295).

* Toque  para mover la aguja hacia atrás o hacia adelante. (Consulte la página 116).



No es posible comenzar la costura desde la posición inicial especificada.

Cambie la posición inicial o vuelva a colocar el tejido en el bastidor y cambie la posición de bordado. (Consulte la página 93 y la 135).

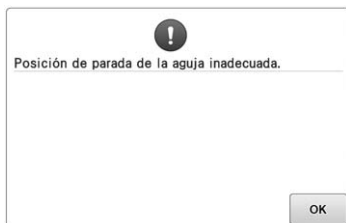

La aguja se ha parado en una posición incorrecta.

Gire la polea de manera que la marca en la polea esté en la parte superior.

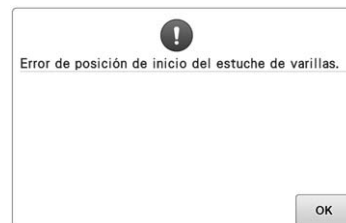

El estuche de varillas no se pudo mover a su posición inicial.

Toque  para reajustar automáticamente el estuche de varillas.



El estuche de varillas se ha parado en una posición incorrecta.

Toque **OK** para reajustar automáticamente el estuche de varillas.

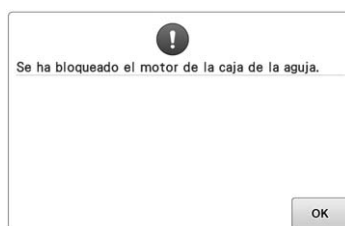

El motor del estuche de varillas se ha bloqueado.

Toque **OK** para reajustar automáticamente el estuche de varillas.



El mecanismo de enhebrado automático no funciona correctamente.

Retire el hilo enredado en el mecanismo de enhebrado de aguja automático y, a continuación, toque



Se ha realizado otra operación mientras el mecanismo de enhebrado automático enhebraba la aguja.

Pulse el botón de enhebrado de aguja automático y realice la otra operación después de enhebrar la aguja. (Consulte la página 61).

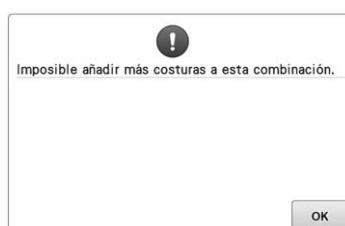

Se están combinando demasiados diseños para la cantidad de memoria disponible.

Elimine algunos patrones del Patrón combinado.

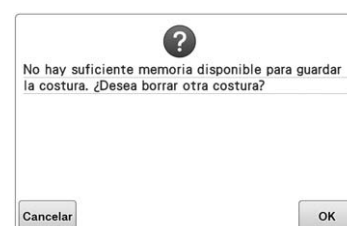

El diseño no se pudo guardar porque la memoria está llena.

Borre algunos diseños.



Se ha superado la capacidad de la memoria del dispositivo USB.

Hay demasiados datos en la máquina o en el dispositivo USB.

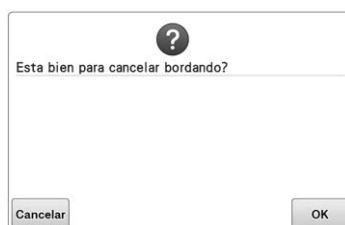

Retorno se ha tocado en la pantalla de bordado.

Toque **OK** para volver a la pantalla de ajustes de bordado. Se cancelará el bordado anterior en la pantalla de bordado.

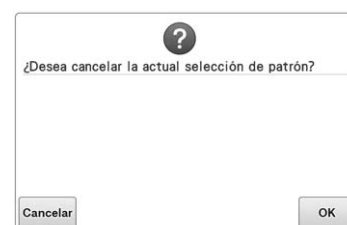

Se va a eliminar el patrón seleccionado porque se ha tocado  .



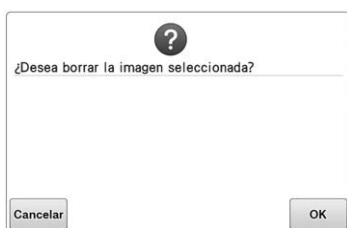

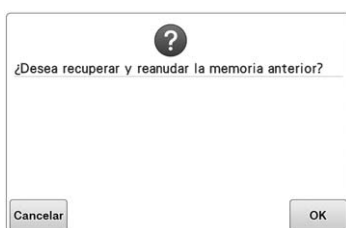

La imagen se va a borrar.

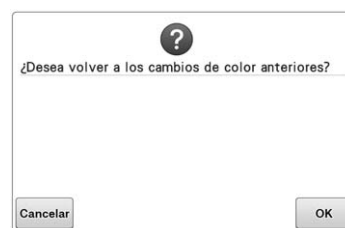

La máquina se ha apagado durante la costura y después se ha vuelto a encender.

Toque  para restablecer la máquina al estado (posición del patrón y número de puntadas) que tenía cuando se apagó. Siga el procedimiento que se describe en “Continuación del bordado tras haber apagado la máquina” en la página 122 para alinear la posición de la aguja y coser el resto del patrón.



 se ha tocado mientras se estaban cambiando colores de hilo.

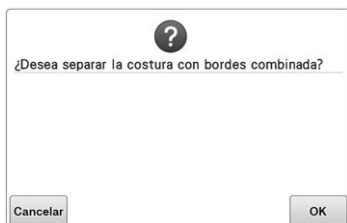

Se está girando un diseño combinado guardado en la pantalla de ajustes de bordado.

La clasificación de color para el patrón de borde combinado se cancelará cuando se toque . Además, las marcas de hilo se eliminarán aunque se hayan definido.

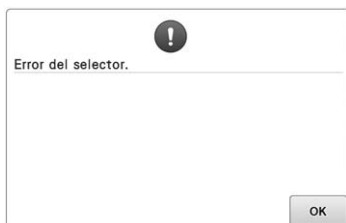

El colector del hilo no funciona correctamente.

Retire el hilo enredado en el colector del hilo.

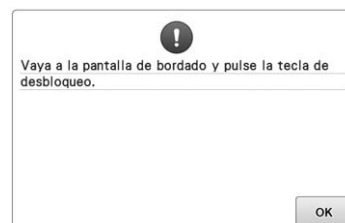

Se ha pulsado el botón de corte del hilo mientras se mostraba una pantalla que no era la pantalla de bordado o la pantalla de ajustes de bordado.

Muestre la pantalla de bordado o la pantalla de ajustes de bordado antes de utilizar la función de corte del hilo.



No está preparado el soporte del conjunto de la guía del hilo.

Prepare el conjunto de la guía del hilo. (Consulte “Preparación del conjunto de la guía del hilo” en la página 28).

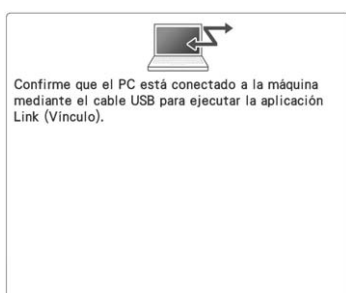

La máquina no ha podido comunicarse con el PC en el modo Link (Vínculo).

Apague la máquina y, a continuación, vuelva a encenderla.

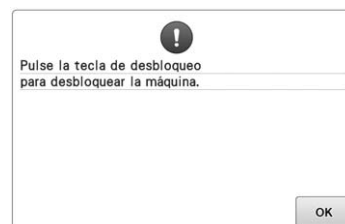

Se ha pulsado el botón de corte del hilo antes de desbloquear la máquina.

Toque  para utilizar la función de corte del hilo.



La máquina precisa mantenimiento. (Consulte la página 289).



La máquina ha reconocido la marca de posición del bordado.
Retire el adhesivo de posición de bordado y toque para continuar.

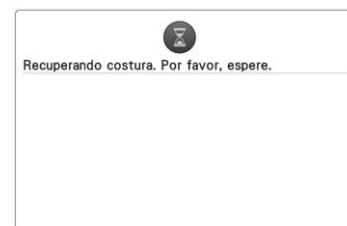

La máquina está recuperando un diseño guardado anteriormente.

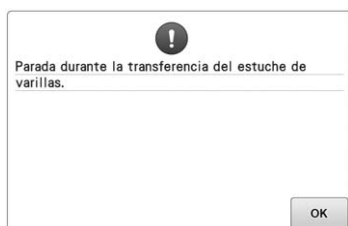

La máquina se ha parado mientras el estuche de varillas estaba moviéndose.
Toque para reajustar automáticamente el estuche de varillas.

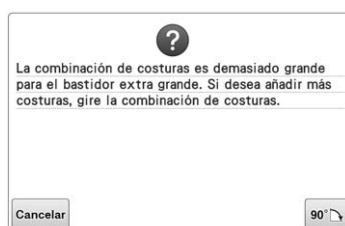

El diseño de caracteres combinado es demasiado grande para el bastidor de bordado.
Gire el diseño 90 grados y después continúe combinando caracteres.

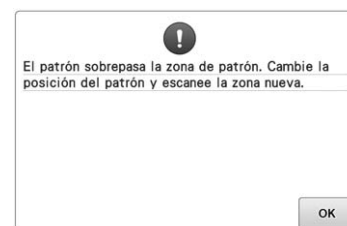

La cámara incorporada se está utilizando para alinear la posición del bordado, pero el adhesivo de posición de bordado está demasiado cerca de un borde o el diseño sobresale del bastidor de bordado.
Cambie la posición del adhesivo de posición de bordado y después intente alinear de nuevo la posición.



El diseño de caracteres combinado es demasiado grande y no cabe en el bastidor de bordado extra grande.
Cambie la combinación de diseños de caracteres.

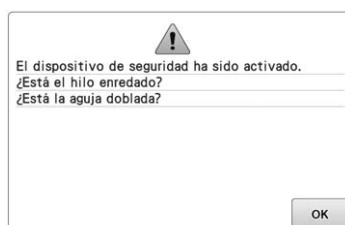

El motor se ha bloqueado porque el hilo se ha enredado o por otras razones relacionadas con el suministro de hilo.
Si el hilo está enredado en el estuche de la bobina, limpie la pista y luego engrásela. (Consulte página 286 y la página 289).

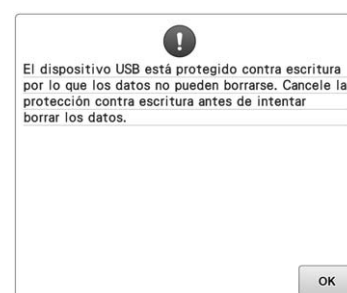

El dispositivo USB está protegido contra escritura.
Cancele la protección contra escritura.



El dispositivo USB está protegido contra escritura.

Pulse y cancele la protección contra escritura.

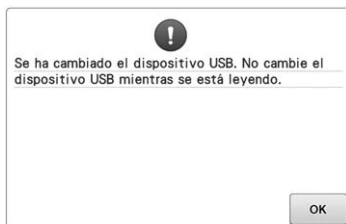

Ha intentado seleccionar un diseño tras haber cambiado el dispositivo USB en el que está guardado el diseño.

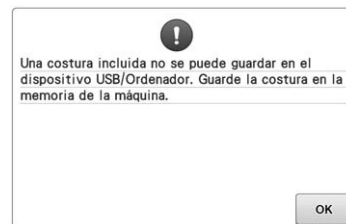

Ha intentado guardar un diseño protegido con copyright en un dispositivo USB o un ordenador.

Según las leyes sobre derechos de autor, los diseños cuya reproducción o edición está prohibida no se pueden guardar en un dispositivo USB o un ordenador. Guarde el patrón en la memoria de la máquina.

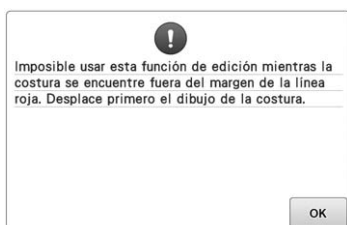

Ha intentado utilizar una función de edición cuando el diseño no está totalmente dentro del contorno rojo. Mueva el diseño de forma que quede totalmente dentro del contorno.

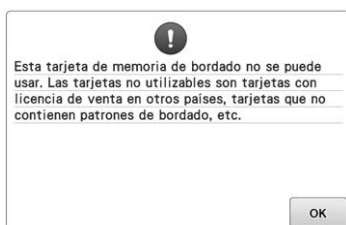

Se ha insertado una tarjeta de bordado no válida. Extraiga la tarjeta de bordado.



El formato del archivo es incompatible con esta máquina. Consulte la lista de formatos de archivo compatibles. (Consulte la página 230).

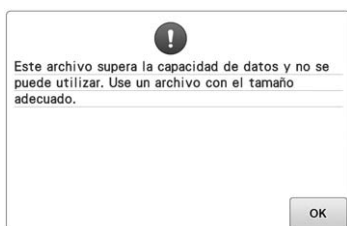

El tamaño del archivo supera la capacidad de datos de la máquina. Confirme el tamaño y el formato del archivo. (Consulte la página 230).



Se ha seleccionado un diseño de bordado grande (dividido) para combinarlo con otro diseño de bordado. No es posible combinar este diseño.

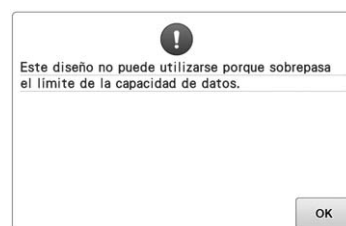

El diseño contiene demasiadas puntadas y no se puede utilizar. No se pueden mostrar datos con puntadas que superen las especificaciones (500.000 puntadas) establecidas. Utilice una aplicación de diseño de datos para reducir el número de puntadas.



Ha intentado recuperar un diseño descargado para otra máquina.



Ha intentado utilizar un dispositivo incompatible.



El dispositivo USB está transmitiendo.



Puede haberse acumulado polvo en la cuchilla móvil.

Limpie la cuchilla móvil. (Consulte página 285).



Se ha producido un error con el dispositivo USB.



Ha intentado recuperar o guardar un patrón sin ningún dispositivo USB insertado.

Inserte un dispositivo USB.

Si aparece alguno de los siguientes mensajes, póngase en contacto con su distribuidor Brother autorizado más cercano.

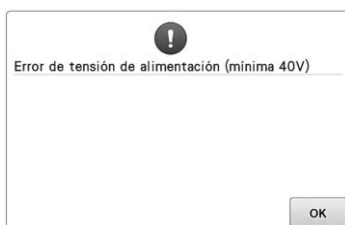
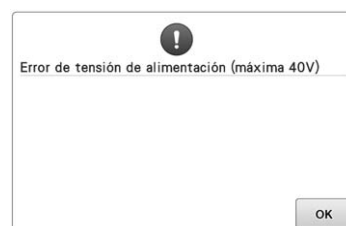
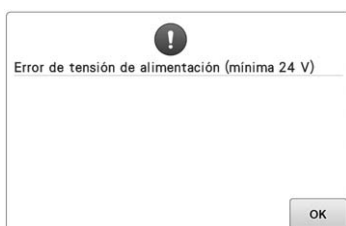
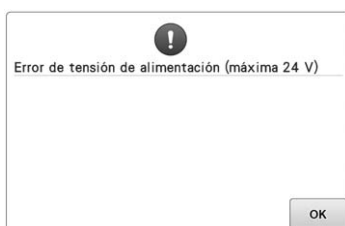
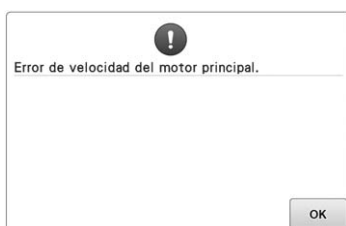
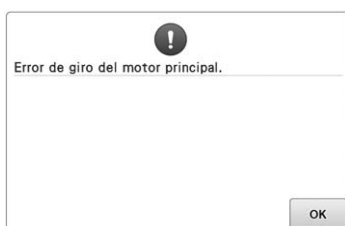
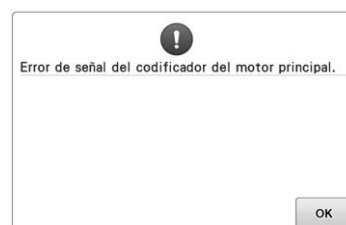
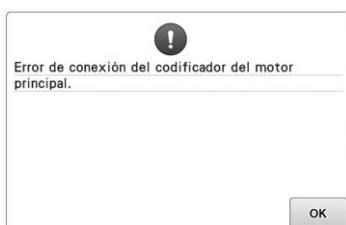
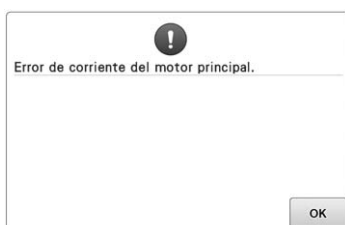
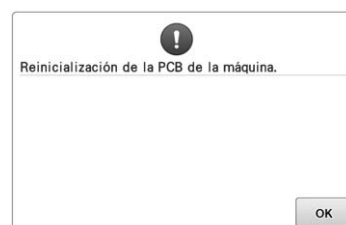
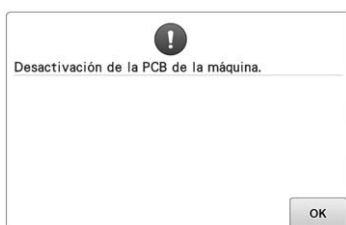

Si la máquina no responde cuando se pulsa una tecla

Si no ocurre nada cuando se pulsa una tecla en la pantalla (no se puede seleccionar ninguna tecla o las teclas no están alineadas correctamente), ajuste el panel táctil como se indica a continuación.

- 1 Pulse en cualquier parte del panel táctil, apague la máquina y, después, vuelva a encenderla.

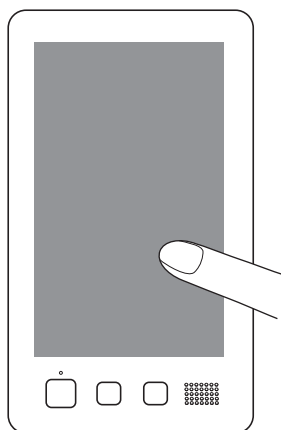

- Siga pulsando en el panel táctil hasta que aparezca la pantalla que se muestra a continuación.
 - El botón arrancar/parar es rojo.
- Aparece la pantalla de ajustes.

- 2 Utilice el lápiz que se suministra para tocar en el centro de las cruces numeradas en la pantalla, de 1 a 13.

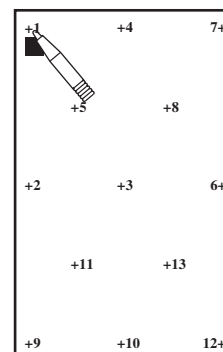

- Los números AD Value X y AD Value Y cambian al pulsar cada cruz numerada para mostrar variables.
- Si suena dos veces al pulsar la cruz 13, se ha producido un error durante el ajuste y aparece "ERROR" en la pantalla. Vuelva a tocar las cruces, empezando por el número indicado en la pantalla.

⚠ PRECAUCIÓN

- Asegúrese de utilizar el lápiz que se suministra para ajustar el panel táctil. No utilice un lápiz mecánico, destornillador o cualquier otro objeto duro o punzante. No ejerza ninguna presión sobre la pantalla LCD, de lo contrario podría dañarse.

- 3 Tras realizar los ajustes necesarios en el panel táctil, aparecerá "SUCCESS" en la pantalla.



Nota

- Si las teclas siguen sin responder, incluso después de haber ajustado el panel táctil, o si éste no se puede ajustar, póngase en contacto con su distribuidor Brother autorizado más cercano.

- 4 Apague la máquina y, a continuación, vuelva a encenderla.

Especificaciones

Especificaciones de la máquina de bordar

Elemento	Especificación
Peso	42,5 kg (94 lbs.)
Tamaño de la máquina	560 (An.) × 589 (Pr.) × 785 (Al.) mm (22 (An.) × 23-1/4 (Pr.) × 31 (Al.) pulgadas)
Velocidad de cosido	Máxima/Tubular: 1000 ppm, Gorras: 600 ppm Rango de velocidad / Máx.: 1000 ppm, Mín.: 400 ppm
Tipo de gancho	Gancho giratorio vertical
Tamaño de gancho	Tamaño normal (tipo G)
Aguja	HA130EBBR / #11
Número de agujas	10 agujas
Tensión del hilo	Manual
Costura de gorras	(Opcional) 60 mm (Al.) × 360 mm (An.) (2-3/8 pulgadas (Al.) × 14 pulgadas (An.))
Costura tubular	(4 bastidores disponibles) 200 mm (Al.) × 360 mm (An.) (7-7/8 pulgadas (Al.) × 14 pulgadas (An.)), 130 mm (Al.) × 180 mm (An.) (5-1/8 pulgadas (Al.) × 7-1/8 pulgadas (An.)), 100 mm (Al.) × 100 mm (An.) (4 pulgadas (Al.) × 4 pulgadas (An.)), 40 mm (Al.) × 60 mm (An.) (1-1/2 pulgadas (Al.) × 2-3/8 pulgadas (An.))
Corte del hilo	Hilos superior e inferior
Sensor de rotura de hilo	Sí / Hilo superior e hilo de la bobina
Enhebrador automático	Sí
Comunicación con PC	Puerto USB
Almacenamiento de datos	Dispositivo USB/tarjeta SD

Actualización del software de la máquina

Puede utilizar un dispositivo USB o un ordenador para descargar las actualizaciones del software de la máquina.

Cuando esté disponible un programa de actualización en " <http://support.brother.com> ", descargue los archivos siguiendo las instrucciones que se muestran en el sitio web y en los pasos que se indican a continuación.

Puede utilizar un dispositivo USB para descargar las actualizaciones del software (*****.upf) de la máquina.



Nota

- Si utiliza un dispositivo USB para actualizar el software, compruebe que dicho dispositivo contiene únicamente el archivo de actualización.

Procedimiento de actualización con un dispositivo USB

- 1 Mientras pulsa el botón de enhebrado automático, encienda la máquina.

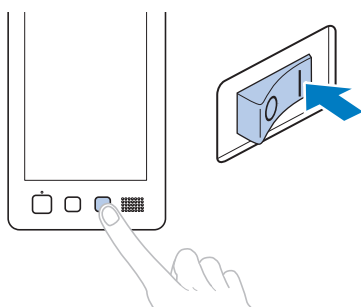

→ Aparecerá la siguiente pantalla en la pantalla LCD.

- 2 Toque .

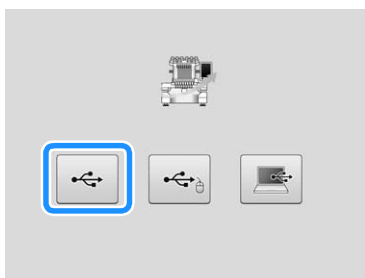

- 3 Inserte el dispositivo USB en el puerto USB para dispositivos de la máquina. El dispositivo debe contener únicamente el archivo de actualización.

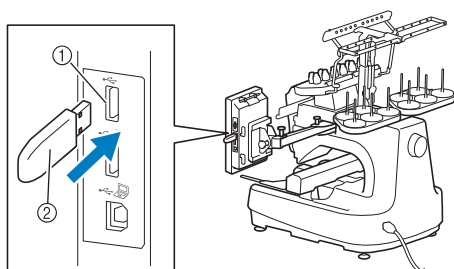

- 1 Puerto USB
- 2 Dispositivo USB



Nota

- La luz de acceso comenzará a parpadear después de insertar el dispositivo USB, y tardará entre 5 y 6 segundos en reconocerlo. (Este tiempo variará según el dispositivo USB).

- 4 Toque .

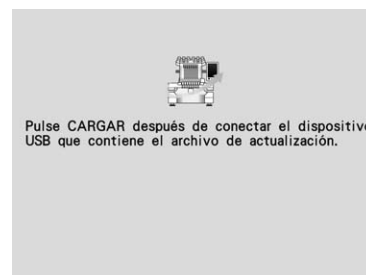

→ El archivo de actualización se descarga.



Nota

- Si se produce un error, aparecerá un mensaje de error con el texto en rojo. Si la descarga se realiza correctamente, aparecerá el siguiente mensaje.



- 5 Extraiga el dispositivo USB, apague la máquina y, después, vuelva a encenderla.

Procedimiento de actualización con un ordenador



Nota

- No conecte otros dispositivos USB multimedia al ordenador si utiliza el cable USB.

Para ver los ordenadores y sistemas operativos, consulte la sección “Conexión de la máquina al ordenador” en la página 148.

1 Mientras pulsa el botón de enhebrado automático, encienda la máquina.

→ Aparecerá la siguiente pantalla en la pantalla LCD.

2 Toque .

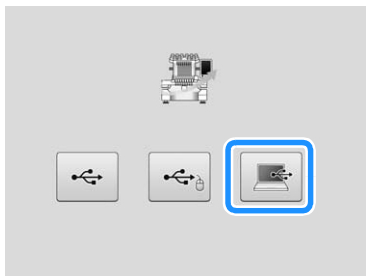

3 Enchufe el conector del cable USB en los puertos USB correspondientes del ordenador y de la máquina.

→ “Disco extraíble” aparecerá en “Equipo (Mi PC)”.

4 Copie el archivo de actualización en “Disco extraíble”.

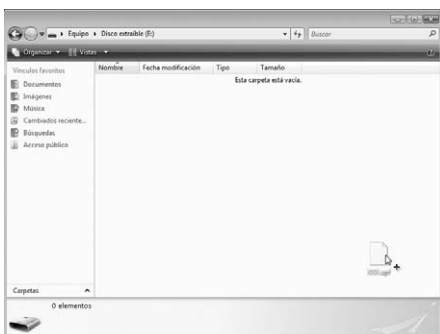

5 Toque .

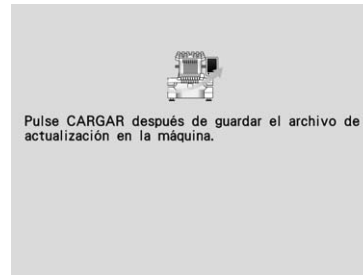

→ El archivo de actualización se descarga.



Nota

- Si se produce un error, aparecerá un mensaje de error con el texto en rojo. Si la descarga se realiza correctamente, aparecerá el siguiente mensaje.



6 Desconecte el cable USB, apague la máquina y, después, vuelva a encenderla.

Índice

A

Accesorios	20
Accesorios opcionales	22
Actualizar el software de la máquina	309
dispositivo USB	309
ordenador	310
Adhesivo de posición de bordado	108
Agrupación	176
Aguja	33
enhebrar	61
Aguja reservada	143, 221
Ajustar	
el ángulo	99
guía del bastidor para gorras	266
la tensión del hilo	124
la velocidad de costura	139
panel táctil	307
patrones editados	176
Ajustar el	
panel de operación	27
Ajustar el reloj	39, 40
Ajuste "DST"	220, 227
Ajuste manual de las varillas de aguja	143
Ajustes del protector de pantalla	229
Alineación de la posición	
de bordado	102
Altavoz	19
volumen del altavoz	232
Ángulo de giro	73, 75
Aumento de la imagen del diseño	174

B

Bastidor de bordado	
colocar	48
colocar en la máquina	50
retirar	68
Bastidor de bordes	193
Bastidor jumbo	258
Bastidor para gorras	262
colocar	269
preparación para uso	264
retirar	275
Bloqueo de la varilla de la aguja	99
Bobina	33
colocar	36
Bordado	
método básico	64
repetición de la costura	136
Bordado sin interrupción (un solo color)	142
Bordar	
cinta	95
esquinas del tejido	95
telas pequeñas	95
Borrar puntada corta	220, 228
Botón arrancar/parar	19, 65
Botón de corte del hilo	19, 67
Botón de enhebrado automático de aguja	19, 61
Botones de tensión del hilo	18, 125
Brillo	
de la pantalla	234

C

Cable de alimentación	38, 69
Caja de la bobina	
recolocar	37

retirar	36
Cámara incorporada	18, 105
Cambiar	
distancia de hilvanado	229
el espacio entre caracteres	181
el tamaño	178, 179, 184
fuente	184
guías de visualización	223
idioma	234
la aguja	86
la densidad del hilo	185
la distribución del texto de un carácter	181
la posición de bordado	98
la posición de un adhesivo	212
los colores del patrón	185
unidades de medida	234
visualización del color de hilo	225
Cambios de	
carrete de hilo	114
Cambios de los	
carretes de hilo	114
Camisa de golf	254
Camiseta	254
Camisola (tejido trenzado)	254
Caracteres enlazados	137
Carrete	57
Carretes de hilo	114
cambiar fácilmente	115
Carro	18
Clasificar el color del hilo	190
Código de salto	227
Colocación	48, 93, 253
Colocación de la aguja	63
Colocar el	
soporte del bastidor de bordado	30
Color del hilo	250
Colores de fondo	227
Combinar patrones	174, 183
Comprobar	
imagen preliminar	46
varillas y colores de hilo	55
Comprobar el grosor del tejido	104
Comprobar los cambios de	
carrete de hilo	113
Conectar patrones	206
Conectar patrones girados	214
Conectividad USB	81
dispositivo USB	82
ordenador	82
ratón	82
Conexión	
al ordenador	148
Conjunto de la guía del hilo	28
Consejos para el uso de la máquina	247
Contador de puntadas	78
Continuación del bordado	122
Corte de saltos de puntada	227
Coser	
adornos	240
un patrón alineado con una marca en el tejido	248
Costura de adornos	129, 240
Costura de remates automática	134
Costura del bordado	64
Cuadro de compatibilidad de tejidos y estabilizadores	254

CH

Chaqueta de satén 254

D

Datos de bordado 148
Datos Tajima 227, 250
Densidad del hilo 185
Devanadora 279
Disco de tensión del hilo 59
Diseños alfabéticos con adornos 159, 240
Diseños de bordado 151
Diseños de monograma y encuadre 153
Dispositivo de montaje (bastidor para gorras) 268
Dispositivo de montaje del bastidor para gorras 264
Distancia desde el centro (horizontal) 73
Distancia desde el centro (vertical) 73
Dividir diseños de bordado (grandes) 244
DST 80, 149, 227, 250
Duplicar un patrón 199

E

Edición 45, 174, 201
Edición de diseños como un grupo 176
Editar
 el reinicio desde el principio o la mitad 116, 119
 un patrón combinado 202
Editar patrones
 de bordado 45, 174
Eliminar
 puntas cortas 228
 un patrón 200
Enchufe de alimentación 19
Engrase 288
Enhebrado
 hilo superior 55, 57
Enhebrado superior 55
Enhebrar
 aguja 61
Especificaciones 308
Estabilizador 92, 251, 254
Estilo Golf, gorra 264
Estuche de la bobina 36, 37, 124, 286
Estuche de varillas 18

F

Felpa 254
Forma del puntero 233
Forma del puntero del ratón 233
Función de borde 190
Función Link (Vínculo) 169
Funciones 7

G

gancho 284
Gorras
 estándar (estilo Profesional) 263
 estilo Gol 264
 Perfil bajo (ajuste bajo) 263
Gorras estándar (estilo Profesional) 263
Guardar
 en dispositivo USB/tarjeta SD 161
 en el ordenador 161
 en la memoria de la máquina 160
Guía del bastidor para gorras 264
 ajustar 266
 instalar 264
Guía del hilo 18, 58
Guía del hilo inferior 18
Guías de visualización 223

H

Hilo 33, 34, 57, 251
Hilo de bordar 57
Hilo que queda 228
Hilvanado 128

I

Idioma 222, 234
Indicador de cambio de carrete 78, 113
Indicador LED del soporte de carretes 114, 231
Indicadores de bastidores de bordado 48, 73, 75
Información del color 225
Información digitalizada 277
Instalación 24
Interrumpir el bordado
 en los cambios de color 140
 pausa 140
Interrupción del bordado 66
Interruptor de alimentación 19, 38, 69
Invertir un patrón 177

L

Lencería 254
Limpiar
 alrededor de la placa de la aguja 285
 caja de la bobina 286
 gancho 284
 LCD 284
 mensaje de mantenimiento 289
 superficie de la máquina 284
 trazados del hilo 287
Limpieza
 engrase de la máquina 288
Lona 254
Longitud de punta del hilo 228
Luz de costura 18, 232

M

Mando de pretensión de la guía del hilo superior 125
Mantenimiento 235, 284
Máquina de diez agujas 7
Marca de hilo 193
Mecanismo automático de enhebrado de aguja 61
Mecanismo de bloqueo 64
Mensajes de error 299
Mezcla de colores 187
Modo de compatibilidad de apagado 229
Modo Eco 229
Mover un patrón 176

N

Nombres de las piezas de la máquina 18
Número de cambios de color del hilo 72, 73, 75

O

Orden de costura 78
Ordenador
 puerto 82

P

Pana 254
Panel de operaciones 18, 19, 27
Panel táctil 19
Pantalla 34, 40, 41, 70
Pantalla de ajuste de colores del hilo 79
Pantalla de ajustes de bordado 53
Pantalla de ajustes del bordado 75

Pantalla de bordado	55, 78, 201
Pantalla de edición de diseños	45, 73, 174
Pantalla de lista de diseños	43, 72
Pantalla de presentación	231
Pantalla de selección del tipo de diseño	43, 71
Pantalla de simulador de puntada	47
Pantalla LCD	19, 34, 70
Patrones alfabéticos	155
Patrones de alfabeto decorativo	158
Patrones de marcos/escudos	152
Perfil bajo (ajuste bajo)	263
Pies	18
Piezas principales	18, 235
Placa de la aguja	285
Polea	19
Portaconos	18, 29
Posición de bordado	98
Prendas para la cabeza	254
Procedimientos básicos	35
Punta estándar	220, 228
Punto central	225

R

Ranuras de ventilación	19
Recalculador de puntadas	179
Recomendaciones	
sobre el tejido	34
Recomendaciones para el hilo	34
Recuperar	
desde la memoria de la máquina	164
desde un dispositivo USB/tarjeta SD	165
desde un ordenador	166
Regular las	
patas	26
Respaldo	251
Ropa polar	254
Rueda de tensión	125

S

Sábanas de algodón	254
Secuencia de colores manual	132
Seda	254
Selección de diseño	150
Seleccionar	
patrón de bordado	43, 150
un patrón editado	175
Seleccionar el color de hilo	226
Seleccionar patrones de bordado	43
Sensor de hilo	233
Separar patrones de caracteres combinados	182
Solución de problemas	235, 290
Soporte del bastidor de bordado	
instalar	276
retirar	264
Soportes del bastidor de bordado	88
Sudadera	254
Suéter	254

T

Tabla	255
Tabla de colores de hilo	250
Tabla de hilos personalizados	195, 197
Tamaño	72, 73, 75
Tamaño del patrón	73, 75
Tapa del gancho/Gancho	18
Tarjeta SD	81, 161, 165
Tecla	34, 70
Tecla Borrar	73, 157
Tecla de adornos	74
Tecla de ajuste temporal de varillas	79, 142

Tecla de ajustes	72
Tecla de bordado	76
Tecla de cambio de color del hilo	74, 185, 187
Tecla de cambio de posición de la varilla/bastidor	40
Tecla de colocación	98, 176
Tecla de corte del hilo	183
Tecla de costura de prueba	54, 76
Tecla de costura de remates	76, 134
Tecla de costura hacia delante/hacia atrás	79, 116, 119
Tecla de densidad	74, 185
Tecla de desbloqueo	64, 79
Tecla de dirección	73, 76, 98, 176
Tecla de disposición	158, 181
Tecla de edición	76
Tecla de efecto espejo horizontal	177
Tecla de espacio	74, 181
Tecla de giro	74, 180
Tecla de memoria	160, 161
Tecla de parada de reserva	79, 140, 142
Tecla de posición inicial/final	76, 135, 136
Tecla de retorno	72, 79
Tecla de selección de diseño	175
Tecla de tamaño	72, 74, 178
Tecla de varilla de la aguja	56, 79
Tecla de velocidad máxima de cosido	79, 139
Tecla de Vista previa	72, 73, 76
Tecla Fin de edición	73
Tecla Girar todo	76, 99, 201
Tecla guía de operaciones de la máquina	235
Tecla multicolor	74, 184
Tecla Página anterior	72
Tecla Página siguiente	72
Tejano	254
Tejido	34, 95
medidas de precaución para gorras	264
retirar	68
Tensión del hilo	124, 283
Tiempo de costura	78
Tipos de bastidores	
de bordado	89
Tutorial en vídeo	236

U

Unidades de medida	222, 234
--------------------	----------

V

Velocidad de cosido	139
Versión	222
Vídeos MPEG-4 (MP4)	237
Vista frontal	18
Vista lateral-derecha y posterior	19
Vista preliminar de la imagen	46
Visualización de colores de hilo	225
Visualización de zonas	78
Volumen del altavoz	232

Z

Zona de visualización de diseños	40
----------------------------------	----

Visítenos en <http://support.brother.com/> donde hallará consejos para la solución de problemas así como la lista de preguntas y respuestas más frecuentes.

Spanish
884-T13
Printed in Taiwan



XG5966-001