





COMPUTER SEWING MACHINE
MÁQUINA DE COSER ELECTRÓNICA
MACHINE ELECTRONIQUE
MACCHINA PER CUCIRE ELETTRONICA

HZL-F series

INSTRUCTION MANUAL MANUAL DE INSTRUCCIONES MANUEL D'INSTRUCTIONS MANUALE DI ISTRUZIONI

 Attention	<p>Please read this instruction manual before using the machine as it contains important operational and safety information. Keep this manual accessible so that you may refer to it at anytime while operating the machine.</p>
 Atención	<p>Lea este manual de instrucciones antes de utilizar la máquina, porque contiene información de operación y seguridad importante. Mantenga este manual accesible para poder consultarlo en cualquier momento cuando utilice la máquina.</p>
 Attention	<p>Avant de mettre la machine en marche, lire attentivement et assimiler les règles de sécurité de ce manuel. Conserver le manuel afin de pouvoir le consulter ultérieurement.</p>
 Attenzione	<p>Prima di utilizzare la macchina per cucire, leggere attentamente questo manuale d'istruzioni contenente importanti informazioni sul funzionamento e la sicurezza. Tenere questo manuale in un luogo accessibile così da poterlo consultare in qualsiasi momento durante l'utilizzo della macchina.</p>

“IMPORTANT SAFETY INSTRUCTIONS”

“When using an electrical appliance, basic safety precautions should always be followed, including the following:”

“Read all instructions before using this sewing machine.”

“DANGER To reduce the risk of electric shock:”

1. “An appliance should never be left unattended when plugged in.”
2. “Always unplug this appliance from the electric outlet immediately after using and before cleaning.”
3. “Always unplug before re-lamping. Replace bulb with same type rated 3 Watts 12V.”

“WARNING To reduce the risk of burns, fire, electric shock, or injury to persons:”

1. “Do not allow this appliance to be used as a toy. Close attention is necessary when this appliance is used by or near children.”
2. “Use this appliance only for its intended use as described in this manual. Use only attachments recommended by the manufacturer as contained in this manual.”
3. “Never operate this appliance if it has a damaged cord or plug, if it is not working properly, if it has been dropped or damaged, or dropped into water. Return the appliance to the nearest authorized dealer or service center for examination, repair, electrical or mechanical adjustment.”
4. “Never operate the appliance with any air openings blocked. Keep ventilation openings of the sewing machine and foot controller free from the accumulation of lint, dust and loose cloth.”
5. “Keep fingers away from all moving parts. Special care is required around the sewing machine needle.”
6. “Always use the proper throat plate. The wrong plate can cause the needle to break.”
7. “Do not use bent needles.”
8. “Do not pull or push fabric while stitching. It may deflect the needle causing it to break.”
9. “Switch the sewing machine off (“O”) when making any adjustments in the needle area, such as threading needle, changing needle, threading bobbin, or changing presser foot and the like.”
10. “Always unplug sewing machine from the electrical outlet when removing covers, lubricating, or when making any other user servicing adjustments mentioned in the instruction manual.”
11. “Never drop or insert any object into any opening.”
12. “Do not use outdoors.”
13. “Do not operate where aerosol (spray) products are being used or when oxygen is being administered.”
14. “To disconnect, turn all controls to the off (“O”) position, then remove plug from outlet.”
15. “Do not unplug by pulling on cord. To unplug, grasp the plug, not the cord.”

“SAVE THESE INSTRUCTIONS”

“This sewing machine is intended for household use only.”

Use only foot controller JC-001 with your HZL-F300, HZL-F400 or HZL-F600.

“The working temperature of sewing machine is from 5 to 40 degree Celsius. Do not use sewing machine under direct sunlight, near a heat source such as stove, iron, candle or any hot objects and in the place where temperature is high. Otherwise temperature inside sewing machine becomes high and/or vinyl of the power cord may be damaged, resulting in fire or an electric shock.”

“Always check a combination of material, thread and needle size. (Refer to page 45.) If the combination is not right, for example, sewing thick material such as denim with thin needle like size 11 and smaller, needle may break and it will cause injury to your body.”

Thank you for purchasing our products.

To safely and properly use this product, please read the instruction manual carefully and understand the properties of this computer sewing machine. This machine is composed of well-chosen brand-name parts and is well quality controlled. Please try a variety of different sewing methods and have fun.

FOR USA AND CANADA ONLY

This appliance has a polarized plug (one blade wider than the other). To reduce the risk of electric shock, this plug is intended to fit in a polarized outlet only one way. If the plug does not fit fully in the outlet, reverse the plug. If it still does not fit, contact a qualified electrician to install the proper outlet. Do not modify the plug in any way.

- Do not expose machine to direct sunlight or humid atmosphere.

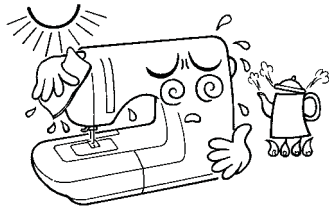

- Do not use thinner or other similar solvents to clean machine.



As the microcomputer(s), semi-conductor(s) and precise wiring board(s) is built in this sewing machine, please pay attention that the following condition(s) may occur.

- Use this product in a temperature between 5 and 40 degree Celsius. If temperature is extremely low, this sewing machine may not work properly.

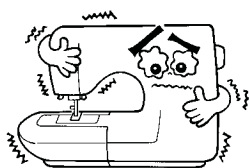

- This sewing machine will stop due to safety mechanism to prevent the machine from overheating, when it sews slowly and for a long time. In this event, Start and Stop button will not light.

The sewing machine will return to working condition after about 10 minutes.

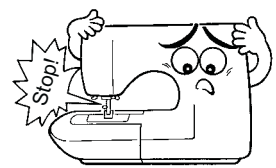

INSTRUCCIONES DE SEGURIDAD IMPORTANTES

Cuando utilice un aparato eléctrico, deben seguirse las precauciones de seguridad básicas, incluidas las siguientes:
Lea todas las instrucciones antes de utilizar esta máquina de coser.

PELIGRO_Para reducir el riesgo de descarga eléctrica:

1. Nunca debe dejar desatendida la máquina cuando esté enchufada.
2. Desenchufe siempre esta máquina de la toma de corriente inmediatamente después de utilizarla y antes de limpiarla.
3. Desenchufe la máquina siempre antes de cambiar la bombilla. Sustituya la bombilla por una del mismo tipo, de 3 W y 12V.

ADVERTENCIA_Para reducir el riesgo de quemaduras, incendio, descarga eléctrica o cualquier otro daño a personas:

1. No permita que se utilice esta máquina como un juguete. Tenga mucho cuidado cuando se la utilicen niños o cuando estén cerca de ellos.
2. Use esta máquina para los fines correctos descritos en esta guía. Utilice sólo los accesorios recomendados por el fabricante y contenidos en este manual.
3. Nunca utilice esta máquina si el cable o el enchufe están dañados, si no funciona correctamente, si se ha caído, está dañada o si se ha mojado. Devuelva la máquina al distribuidor o servicio técnico autorizado más cercano para su inspección, reparación y ajuste eléctrico o mecánico.
4. Nunca utilice la máquina con las aberturas de ventilación bloqueadas. Mantenga las aberturas de ventilación de la máquina de coser y el pedal libre de acumulaciones de fibra, polvo y retales.
5. No acerque los dedos a las partes móviles. Preste especial atención a la aguja de la máquina de coser.
6. Utilice siempre la placa aguja adecuada. Una placa aguja no adecuada puede romper la aguja.
7. No utilice agujas torcidas.
8. No tire de la ropa ni la empuje cuando esté cosiendo. Puede deformar la aguja y acabar por romperla.
9. Apague la máquina ("O") cuando realice ajustes en el área de la aguja, como al enhebrar y cambiar la aguja, al enhebrar la canilla, al cambiar el prensatelas, etc.
10. Desenchufe siempre la máquina de coser de la toma de corriente cuando retire cubiertas, la lubrique o realice cualquier otro ajuste de servicio mencionado en el manual de instrucciones.
11. No introduzca ningún objeto en ninguna abertura.
12. No utilice la máquina en exteriores.
13. No utilice la máquina si se utilizan productos en aerosol (spray) o si se administra oxígeno.
14. Para desconectar la máquina, establezca todos los controles en posición apagada ("O"), y desenchúfela de la toma de corriente.
15. No desenchufe la máquina tirando del cable. Para desenchufarla, sujete el enchufe, no el cable.

CONSERVE ESTAS INSTRUCCIONES

Esta máquina de coser está diseñada para su uso doméstico.
Utilice sólo el pedal JC-001 con los modelos HZL-F300, HZL-F400 o HZL-F600.

La temperatura de operación de la máquina de coser es de 5 a 40 °C. No utilice la máquina de coser bajo luz directa del sol, cerca de una fuente de calor como un horno, una plancha, una vela o cualquier otro objeto caliente, ni en un lugar en el que la temperatura sea alta. De lo contrario, la temperatura en el interior de la máquina de coser aumentará y el vinilo del cable de alimentación puede resultar dañado, lo que dará como resultado un incendio o una descarga eléctrica.

Compruebe siempre la combinación de material, hilo y tamaño de la aguja (consulte la página 45). Si la combinación no es correcta, por ejemplo, si cose material grueso como tela de tejano con un tamaño de aguja del 11 o inferior, puede provocar que se rompa la aguja y causar lesiones personales.

Gracias por adquirir nuestros productos.

Para utilizar este producto de forma correcta y segura, lea el manual de instrucciones detenidamente y comprenda las propiedades de esta máquina de coser electrónica. Esta máquina se compone de piezas de marcas reconocidas y debidamente seleccionadas y se ha sometido a un estricto control de calidad. Pruebe los diferentes métodos de costura y diviértase.

SÓLO PARA EE.UU. Y CANADÁ

Este aparato tiene un enchufe polarizado (una patilla más ancha que la otra). Para reducir el riesgo de descarga eléctrica, este enchufe está ideado para que encaje en una toma polarizada sólo de una forma. Si el enchufe no encaja en la toma, enchúfelo al revés. Si todavía no encaja, póngase en contacto con un electricista cualificado para instalar la toma correcta. No modifique el enchufe de ningún modo.

- No exponga la máquina a la luz del sol directa ni a ambientes húmedos.



- No utilice disolventes para limpiar la máquina.



Puesto que esta máquina de coser incorpora microordenadores, semiconductores y placas de circuito precisas, preste atención a las situaciones siguientes.

- Utilice este producto a una temperatura entre 5 y 40 °C. Si la temperatura es demasiado baja, es posible que esta máquina coser no funcione correctamente.

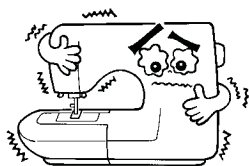

- El mecanismo de seguridad detendrá esta máquina de coser para que evite que se recaliente cuando cosa lentamente durante mucho tiempo. En este caso, el botón de arranque y parada no estará iluminado.

La máquina de coser volverá a condiciones operativas tras unos 10 minutos.

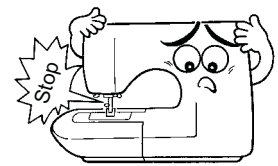

“NOTES DE SECURITE IMPORTANTES”

“Lorsque vous utilisez un appareil électrique, des précautions élémentaires doivent toujours être suivies, comme celles-ci.”

“Lisez attentivement ces instructions avant d'utiliser cette machine à coudre.”

“DANGER_Pour réduire le risque d'électrocution”

1. “Un appareil ne doit jamais être laissé sans surveillance lorsqu'il est branché.”
2. “Toujours débrancher cet appareil du secteur immédiatement après utilisation et avant de le nettoyer”
3. “Toujours débrancher avant de changer l'ampoule. Remplacer l'ampoule par une du même type 3 Watts 12V.”

“ATTENTION_Pour les risques de brûlure, électrocutions et de blessures”

1. “Ne pas utiliser cet appareil comme un jouet. Porter une attention particulière lorsque cet appareil est utilisé par des enfants.”
2. “N'utiliser cet appareil que dans le cadre de ses fonctions, mentionnées dans le présent manuel. N'utiliser que les pièces fournies ou recommandées par le fabricant dans ce manuel.”
3. “Ne pas utiliser cet appareil si une de ses prises ou cordons est endommagée, ou s'il ne fonctionne pas correctement. S'il est tombé, a été endommagé, tombé dans l'eau, retournez l'appareil auprès de votre revendeur le plus proche pour une réparation, ou une vérification technique ou électrique.”
4. “Ne jamais utiliser cet appareil dans un lieu dépourvu d'aération. Maintenez une ventilation suffisante autour de la machine et du rhéostat et éviter la poussière et les chutes de tissus aux alentours des sources d'aération de la machine”
5. “Eloigner vos doigts des pièces mobiles de la machine. Faites particulièrement attention aux mouvements de l'aiguille.”
6. “Toujours utiliser la plaque aiguille appropriée. Un plaque non appropriée peut faire casser l'aiguille”
7. “Ne pas utiliser d'aiguilles courbes.”
8. “Ne pas tirer ou pousser le tissu lorsque vous cousez., cela pourrait abîmer, voire casser l'aiguille”
9. “Mettre l'interrupteur de la machine en position(“O”) lorsque vous manipulez l'aiguille, ou l'enfilez. De même,lorsque vous changez le pied presseur ou la canette. such as threading”
10. “Débranchez toujours votre machine lorsque vous ôtez le capot, lorsque vous la nettoyez, ou pour tout autre manipulation mentionnée dans le manuel d'instruction.”
11. “Ne jamais laisser d'objet entrer dans les ouvertures de la machine.”
12. “Ne pas utiliser à l'extérieur.”
13. “Ne pas utiliser lorsqu'un aérosol a été pulvérisé, ou lorsque de l'oxygène a été administré.”
14. “Avant de débrancher la machine, mettre l'interrupteur en position éteint (“O”) .”
15. “Ne pas débrancher en tirant sur le cordon. Pour débrancher, tenir la prise, pas le cordon.”

“RETENEZ CES INSTRUCTIONS”

“Cette machine à coudre est destinée à une utilisation domestique uniquement.”

Utilisez uniquement la pédale JC-001 avec votre machine HZL-F300, HZL-F400 ou HZL-F600.

“L'utilisation de la machine doit se faire dans une température comprise entre 5 et 40 degrés Celsius. Ne pas utiliser la machine sous les rayons directs du soleil, près d'une source de chaleur comme un fer à repasser une bougie, un four ou bien tout objet dégageant une forte chaleur.Sinon la température intérieure de la machine pourra fortement augmenter et/ou le pourrait être endommager et provoquer une électrocution ou un feu.”

“Toujours contrôler la combinaison matière/fils/diamètre de l'aiguille. (voir page 46.) Si cette combinaison n'est pas correcte, par exemple, coudre du Jean avec une aiguille de diamètre 11 ou inférieur, cela pourra avoir pour conséquence de casser l'aiguille et éventuellement projeter ces morceaux d'aiguilles au visage ou toute autre partie du corps .”

- Ne pas exposer la machine directement au soleil ou dans une atmosphère humide.



- Ne pas utiliser de détergents ou alcool pour nettoyer la machine.

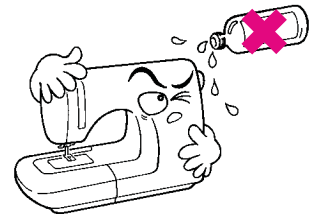

As the microcomputer(s), semi-conductor(s) and precise wiring board(s) is built in this sewing machine, please pay attention that the following condition(s) may occur.

- Utilisez ce produit dans une température comprise entre 5 et 40° degrés Celsius.
Si la température est extrêmement basse, la machine peut ne pas fonctionner correctement.

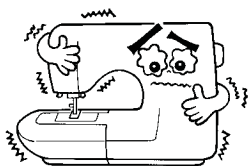

- La machine peut s'arrêter et se mettre en sécurité en cas de surchauffe lorsque la machine coud lentement et depuis longtemps.

Au bout de 10 minutes la machine sera de nouveau opérationnelle.

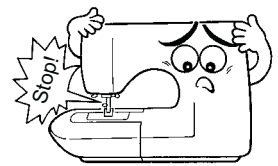

“IMPORTANTI ISTRUZIONI PER LA SICUREZZA”

“Quando si usa un apparecchio elettrico, osservare sempre le basilari misure di sicurezza, comprese le misure qui di seguito indicate.”

“Leggere tutte le istruzioni prima di usare questa macchina per cucire.”

“PERICOLO_Per ridurre il rischio di scosse elettriche:”

1. “L'apparecchio non deve essere mai lasciato incustodito quando la spina è collegata alla presa di corrente.”
2. “Staccare sempre la spina dalla presa di corrente immediatamente dopo l'uso e prima della pulizia.”
3. “Staccare sempre la spina dalla presa di corrente prima della sostituzione della lampadina. Sostituire la lampadina con lo stesso tipo 12V-3W nominale.”

“AVVERTIMENTO_Per ridurre il rischio di bruciature, incendi, scossa elettrica o incidenti alle persone:”

1. “Non permettere che l'apparecchio venga usato come un giocattolo. È necessario prestare molta attenzione quando l'apparecchio viene usato da o vicino a bambini.”
2. “Usare l'apparecchio unicamente per gli scopi indicati in questo manuale. Usare solo accessori raccomandati dalla casa costruttrice indicati in questo manuale.”
3. “Non azionare mai l'apparecchio se questo ha un cavo o una spina danneggiati, se non funziona correttamente, se è stato fatto cadere o danneggiato o fatto cadere nell'acqua. Riportare l'apparecchio al rivenditore autorizzato o al centro di assistenza più vicino per ispezioni, riparazioni, regolazioni elettriche o meccaniche.”
4. “Non azionare mai l'apparecchio con le aperture per l'aria bloccate. Tenere le aperture di ventilazione della macchina per cucire e il comando a pedale liberi dall'accumulo di lanugine, polvere e pezzi di stoffa.”
5. “Non avvicinare le dita alle parti mobili. Prestare particolare attenzione all'area attorno all'ago della macchina per cucire.”
6. “Utilizzare sempre l'apposita placca ago. L'uso di una placca ago non adeguata può causare la rottura dell'ago.”
7. “Non usare aghi piegati”
8. “Non tirare o spingere il tessuto mentre la macchina cuce. Quest'operazione può deviare l'ago causandone la rottura.”
9. “Spegnere la macchina per cucire (“O”) quando si esegue qualsiasi operazione nell'area dell'ago, come infilare l'ago, sostituire dell'ago, caricare la bobina, sostituire il piedino, etc.”
10. “Staccare sempre la spina dalla presa di corrente quando si rimuovono i coperchi, si lubrifica la macchina o si esegue qualsiasi altra operazione di competenza dell'utilizzatore descritta nel presente manuale.”
11. “Non far cadere o inserire oggetti nelle aperture della macchina.”
12. “Non usare la macchina all'aperto.”
13. “Non far funzionare la macchina in ambienti in cui si usano aerosol (spray) o viene somministrato dell'ossigeno.”
14. “Per spegnere la macchina, mettere tutti i comandi sulla posizione off (“O”) e quindi staccare la spina dalla presa di corrente.”
15. “Non staccare la spina tirando il cavo. Per staccare la spina dalla presa di corrente, afferrare la spina e non il cavo.”

“CONSERVARE QUESTE ISTRUZIONI”

“Questa macchina per cucire è progettata solo per l'uso domestico.”

Con i modelli HZL-F300, HZL-F400 e HZL-F600 usare soltanto il comando a pedale JC-001.

“La temperatura di esercizio della macchina per cucire è compresa tra i 5 e i 40 gradi Celsius. Non usare la macchina per cucire alla luce diretta del sole o in prossimità di fonti di calore quali stufe, ferri da stiro, candele o qualsiasi altro oggetto caldo e in ambienti con temperature elevate. In caso contrario, la temperatura interna della macchina per cucire aumenta e/o il vinile del cavo di alimentazione può essere danneggiato, comportando un rischio di incendio o scossa elettrica.”

“Verificare sempre la combinazione tra materiale, filo e dimensione dell'ago. (Vedi pagina 46.) Nel caso in cui la combinazione non fosse corretta (si sta cucendo, per esempio, un materiale spesso come il denim con un ago sottile di dimensione 11 o inferiore), l'ago può spezzarsi con il rischio di lesioni per l'utilizzatore.”

Vi ringraziamo per aver acquistato i nostri prodotti.

Al fine di usare questo prodotto in sicurezza ed in modo adeguato, leggere attentamente il manuale d'istruzioni ed assicurarsi di aver compreso appieno le proprietà della macchina per cucire elettronica. La macchina è composta da parti di marche opportunamente selezionate e la sua qualità è stata opportunamente controllata. Provate le diverse opzioni di cucitura disponibili e divertitevi.

SOLO PER GLI STATI UNITI E IL CANADA

Questa macchina è dotata di una spina polarizzata (con una lama più ampia dell'altra). Al fine di ridurre il rischio di scossa elettrica, la spina è destinata ad essere inserita in una presa polarizzata solamente in un modo. Nel caso in cui la spina non si inserisca completamente nella presa, invertire la spina. Nel caso in cui non riesca ad entrare anche in questo modo, contattare un elettricista qualificato per installare una presa adeguata. Non modificare la spina in alcun modo.

- Non esporre la macchina per cucire alla luce diretta del sole o all'umidità.



- Per la pulizia della macchina, non usare solventi o sostanze simili.



Dal momento che il/i microcomputer, il/i semiconduttore/i ed il/i circuito/i di precisione sono alloggiati all'interno della macchina per cucire, verificare che le seguenti condizioni siano rispettate.

- Usare questo prodotto ad una temperatura compresa tra i 5 ed i 40 gradi Celsius. A temperature molto basse la macchina per cucire potrebbe non funzionare adeguatamente.

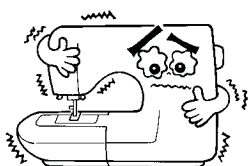

- Quando si cuce lentamente e a lungo, un meccanismo di sicurezza blocca la macchina per cucire in modo da prevenirne il surriscaldamento. In tal caso, il tasto di avviamento e arresto non si accende.

La macchina per cucire tornerà al suo funzionamento normale dopo circa 10 minuti.

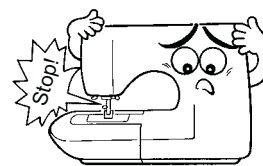

Contents

Important safety instructions	1, 2
Principal parts	13, 14
Accessories	15, 16

Basic operations

Function of operational buttons	17
Connecting to the power supply	18
Name and function of other operational buttons	19, 20
Speed control	27
Presser foot lifting lever and installation of knee lifting lever	28, 29
Changing the presser foot	30~33
Bobbin thread preparation	34~38
Needle thread preparation	39~42
Threading the needle thread	
Automatic needle threader	
Pulling up the bobbin thread	
Attaching the needle	43, 44
Fabric, thread and needle table	45
How to adjust thread tension	47, 48
How to adjust presser foot pressure	49
How to lower feed dog	50
How to select a stitch pattern F600	51, 52
How to select a stitch pattern F400	55, 56
How to select a stitch pattern F300	59, 60

Practical sewing

Straight stitch	63~68
How to use seam guide line on the throat plate	
Automatic lock stitch and programmed thread trimming	
How to change needle positions	
How to change the stitch length	
Other straight stitch patterns	
Zigzag stitch	69, 70
Overcasting stitch	71, 72
Blind stitch	73~75
Buttonhole stitches	76~83
Standard buttonholing	
Keyhole buttonholing	
Buttonhole with gimp	
When changing the width of the buttonhole	
When changing the density of the seam	
Manual 2-step buttonhole	84~86
Bartacking	87, 88
Inserting zippers	89~92
Side zipper attachment	
Butted zipper attachment	
Shirring and gathering	93, 94
Pintucking	95
Welt seam	96
How to use quilt guide F600 / F400	97
Scallop stitches	98
Decorative stitches	99

Patchwork quilt

Patchwork piecing (joining)	100
Applique (1)	101, 102
Applique (2)	103, 104
Crazy quilt	105
Stitch in ditch quilting F600	106, 107
Quilting (straight stitch) F600 / F400	108, 109
Quilting (free motion) F600 / F400	110~112

Decorative stitches

One-point stitch/sewing letters	113~124
Preparation before stitching	113
Test sewing	114
Operational buttons and screen	115
How to select patterns (letters)	119, 120
How to edit patterns (letters)	121
How to stitch a pattern (letters)	122
Disposing thread ends of jump stitches	122
Save / call of pattern (letters)	123, 124
Character selecting methods	125

Type and usage of Options 	126~138
1. Change of seam width of buttonhole	127
2. Change of needle position	128
3. Setting the thread trimming foot switch to OFF	129
4. Twin needle sewing	130~133
5. Guide	134
6. Contrast of liquid crystal display (LCD)	135
7. Button reception buzzer volume settings	136
8. Language setting	137
9. Elongation	138

Message catalog	139~141
Introduction of optional accessory parts	142~145
How to install wide table	146
Machine maintenance	147, 148
Performance check list	149, 150
List of stitch patterns F600	157, 158
List of stitch patterns F400	159, 160
List of stitch patterns F300	161, 162
Specifications	back cover

Contenido

Instrucciones de seguridad importantes	3, 4
Componentes principales	13, 14
Accesorios	15, 16

Operaciones básicas

Función de los botones de operación	17
Conexión a la toma de alimentación	18
Nombre y función de otros botones de operación	21, 22
Control de la velocidad	27
Palanca de elevación del prensatelas e instalación de la palanca de elevación del soporte	28, 29
Sustitución del prensatelas	30~33
Preparación de la canilla	34~38
Preparación del hilo de la aguja	39~42
Enhebrado del hilo de la aguja	
Enhebrado automático de la aguja	
Subir el hilo de la canilla	
Colocación de la aguja	43, 44
Tabla de tejido, hilo y aguja	45
Cómo ajustar la tensión del hilo	47, 48
Cómo ajustar la presión del prensatelas	49
Descenso de los dientes	50
Seleccionar un patrón de costura F600	51, 52
Seleccionar un patrón de costura F400	55, 56
Seleccionar un patrón de costura F300	59, 60

Costura práctica

Pespunte recto	63~68
Cómo utilizar una guía de costura en la placa aguja	
Puntada de seguridad automática y corte programado del hilo	
Cambiar posiciones de la aguja	
Cambiar la longitud de la puntada	
Otros patrones de pespunte recto	
Puntada en zig zag	69, 70
Sobrehilado	71, 72
Puntada invisible	73~75
Puntada para ojales	76~83
Ojales normales	
Ojales especiales	
Ojal para tejanos	
Cambiar la anchura del ojal	
Cambiar la densidad de la puntada	
Ojal manual de 2 pasos	84~86
Presellado	87, 88
Colocación de cremalleras	89~92
Colocación lateral de cremalleras	
Colocación inferior de cremalleras	
Fruncido y fruncido elástico	93, 94
Lorzas	95
Costura de refuerzo	96
Uso de la guía de F600 / F400 acolchar	97
Puntadas con festones	98
Puntadas decorativas	99

Colchas de patchwork

Piecing en patchwork (unión)	100
Aplicación (1)	101, 102
Aplicación (2)	103, 104
Crazy quilt	105
Puntada con guía central F600	106, 107
Acolchado (pespunte recto) F600 / F400	108, 109
Acolchado libre F600 / F400	110~112

Puntadas decorativas

Puntadas de un punto/costura de letras	113~124
Preparación antes de coser	113
Puntada de prueba	114
Botones de operación y la pantalla	116
Selección de patrones (letras)	119, 120
Edición de patrones (letras)	121
Cosar un patrón (letras)	122
Desechado del hilo sobrante en puntadas salteadas	122
Guardar / recuperar patrón (letras)	123, 124

Métodos de selección de caracteres	125
--	-----

Tipo y uso de las opciones 	126~138
1. Cambio del ancho de costura del ojal	127
2. Cambio de posición de la aguja	128
3. Desactivación del interruptor cortahilos del pedal	129
4. Cosido con doble aguja	130~133
5. Guía	134
6. Contraste de la pantalla LCD	135
7. Ajustes de la señal acústica de los botones ...	136
8. Ajuste de idioma	137
9. Alargamiento	138

Catálogo de mensajes	139~141
Introducción de accesorios opcionales	142~145
Instalación de la mesa de expansión	146
Mantenimiento de la máquina	147, 148
Resolución de problemas	151, 152
Lista de patrones de costura F600	157, 158
Lista de patrones de costura F400	159, 160
Lista de patrones de costura F300	161, 162
Especificaciones	Contraportada

TABLES DES MATIERES

Notes de sécurité importantes	5, 6
Principaux éléments	13, 14
Accessories	15, 16

Opérations simples

Fonction des différents boutons	17
Branchement	18
Nom et fonction des autres boutons de commande	23, 24
Variateur de vitesse	27
Levier relève pied presseur et installation de la genouillère	28, 29
Changement du pied presseur	30~33
Préparation du fil de la canette	34~38
Préparation du fil de l'aiguille	39~42
Enfilage du fil de l'aiguille	
Enfilage automatique du fil de l'aiguille	
Tirez le fil de la canette	
Installation de l'aiguille	43, 44
Tableau des tissus, fils et aiguilles	46
Comment régler la tension du fil	47, 48
Comment régler la pression du pied	49
Comment abaisser la griffe	50
Sélectionner un programme F600	53, 54
Sélectionner un programme F400	57, 58
Sélectionner un programme F300	61, 62

Programmes usuels

Point droit	63~68
Comment utiliser les lignes de guidage sur la plaque	
Point de sécurité automatique et coupefil	
Comment changer la position de l'aiguille	
Comment changer la longueur du point	
Autres programmes point droit	
Point zigzag	69, 70
Surfilage	71, 72
Point invisible	73~75
Boutonnères	76~83
Boutonnière standard	
Boutonnière à oeillet	
Boutonnière avec fil cordonnet	
Changement de la largeur de la boutonnière	
Changement de la densité du point	
Boutonnière manuelle 2-étapes	84~86
Point d'arrêt	87, 88
Insertion fermeture à glissière	89~92
Insertion latérale	
Insertion bord à bord	
Fronçage et bouillonné	93, 94
Pintucking	95
Bordage	96
Guide matelassage F600 / F400	97
Point feston	98
Point décoratif	99

Patchwork matelassage

Empiècement patchwork	100
Motifs Appliqués (1)	101, 102
Motifs Appliqués (2)	103, 104
Patchwork	105
Quilting avec effet relief F600	106, 107
Quilting (point droit) F600 / F400	108, 109
Quilting (libre) F600 / F400	110~112

Points décoratifs

Un-point/lettres	113~124
Préparation avant la couture	113
Test de couture	114
Boutons et écran	117
Sélectionner un programme (lettres)	119, 120
Modifier un programme (lettres)	121
Exécuter un programme (lettres)	122
Fils superflux	122
Sauvegardez/appelez un programme (lettres)	123, 124

Sélectionner un caractère	125
---------------------------------	-----

Les différentes options 	126~138
1. Changement de largeur de la boutonnière ...	127
2. Changement de la position de l'aiguille	128
3. Désactiver le coupe-fil par pédale	129
4. Couture double aiguille	130~133
5. Guide	134
6. Contraste de l'écran (LCD)	135
7. Réglage du volume settings	136
8. Réglage de la langue	137
9. Allongement	138

Liste des messages	139~141
Accessoires en option	142~145
Installation de la rallonge de table	146
Entretien de la machine	147, 148
Problèmes éventuels et remèdes simples	153, 154
Programmes pour F600	157, 158
Programmes pour F400	159, 160
Programmes pour F300	161, 161
Caractéristiques	dernière page

Indice

Importanti istruzioni per la sicurezza	7, 8
Parti principali	13, 14
Accessori	15, 16

Operazioni di base

Funzioni dei tasti funzione	17
Collegamento all'alimentazione	18
Nome e funzioni degli altri tasti funzione	25, 26
Controllo velocità	27
Leva di sollevamento del piedino e installazione della leva alzapiedino a ginocchio	28, 29
Sostituzione del piedino	30~33
Preparazione del filo della bobina	34~38
Preparazione del filo dell'ago	39~42
Infilatura del filo dell'ago	
Infila ago automatico	
Estrarre il filo della bobina	
Inserimento ago	43, 44
Tabella per tessuto, filato e aghi	46
Come regolare la tensione del filo	47, 48
Come regolare la pressione del piedino	49
Come abbassare la griffa di trasporto	50
Come selezionare un punto F600	53, 54
Come selezionare un punto F400	57, 58
Come selezionare un punto F300	61, 62

Cucitura pratica

Punti dritti	63~68
Come usare le linee di riferimento sulla placca ago	
Punto annodato automatico e taglio filo programmato	
Come cambiare le posizioni dell'ago	
Come cambiare la lunghezza del punto	
Altri punti dritti	
Punto zig-zag	69, 70
Sopraggitto	71, 72
Punto invisibile	73~75
Punti per asole	76~83
Asola standard	
Asola a goccia	
Asola con cordoncino	
Regolazione dell'ampiezza dell'asola	
Regolazione della densità della cucitura	
Asola a 2 passi manuale	84~86
Travettatura	87, 88
Applicazione chiusure lampo	89~92
Applicazione a sovrapposizione	
Applicazione centrata	
Arricciatura e plissettatura	93, 94
Pieghe cucite ornamentali	95
Cucitura del guardolo	96
Come usare la guida trapunto F600 / F400	97
Punto smerlo	98
Punti decorativi	99

Trapunto patchwork

Patchwork	100
Applicazioni (1)	101, 102
Applicazioni (2)	103, 104
Crazy quilt	105
Punti nella linea di trapunto F600	106, 107
Trapunto (punto dritto) F600 / F400	108, 109
Trapunto (senza trasporto automatico) F600 / F400	110~112

Punti decorativi

Punti singoli/lettere	113~124
Preparazione prima della cucitura	113
Prova di cucitura	114
Tasti funzione e schermo	118
Come selezionare i punti (lettere)	119, 120
Come modificare i punti (lettere)	121
Come cucire un punto (lettere)	122
Eliminazione delle estremità dei fili dei punti saltati	122
Salvare/ricchiama i punti (lettere)	123, 124
Metodi di selezione dei caratteri	125

Tipo ed uso delle opzioni 	126~138
1. Regolare l'ampiezza della cucitura delle asole	127
2. Regolare la posizione dell'ago	128
3. Regolare il pedale del taglio del filo su OFF	129
4. Cucitura con ago gemello	130~133
5. Guida	134
6. Contrasto del display a cristalli liquidi (LCD)	135
7. Regolazione del volume del segnalatore acustico	136
8. Impostazione della lingua	137
9. Allungamento	138

Catalogo messaggi	139~141
Introduzione agli accessori opzionali	142~145
Come installare la tavola larga	146
Manutenzione della macchina	147, 148
Lista di controllo performance	155, 156
Elenco dei punti F600	157, 158
Elenco dei punti F400	159, 160
Elenco dei punti F300	161, 162
Specifiche	back cover

Principal parts / Componentes principales / Principaux éléments / Parti principali

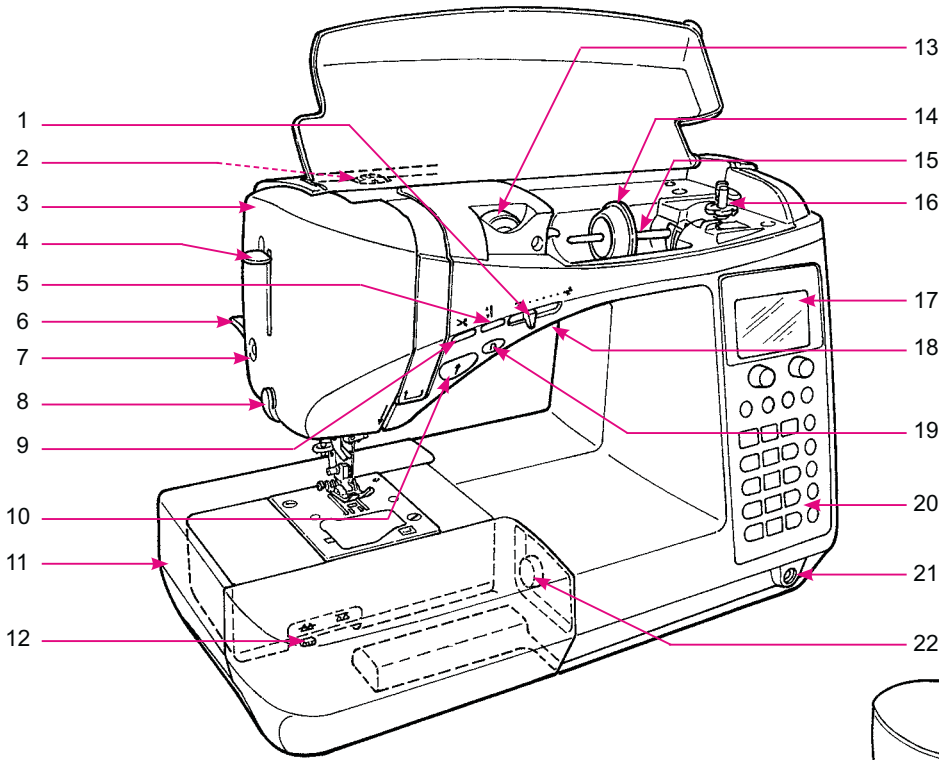

F600 Only **Sólo F600**
F600 **Soltanto F600**

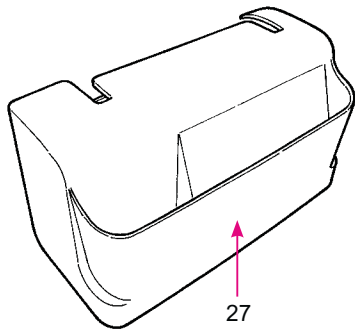

* Do not put heavy objects onto hard case and wide table.
 * No coloque objetos pesados en la maleta rígida y la mesa extensible.
 * Ne mettre aucun objet lourd sur la boîte et sur la rallonge de table.
 * Non appoggiare oggetti pesanti sulla valigetta e sulla tavola larga.

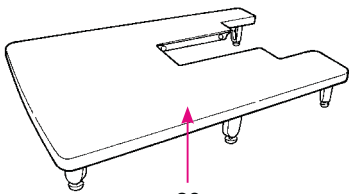
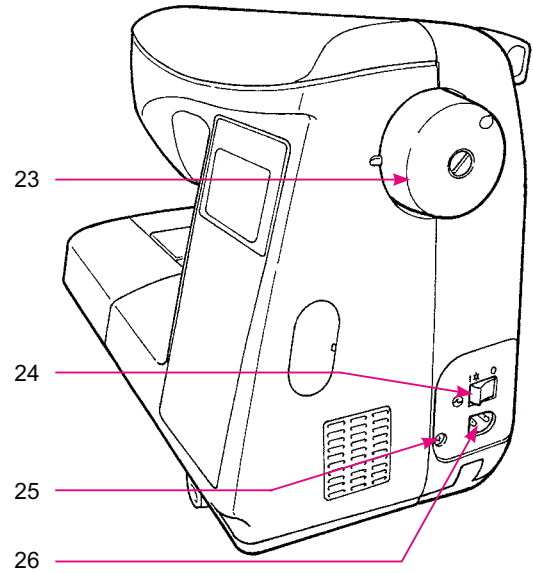

F600 Only
Sólo F600
F600
Soltanto F600

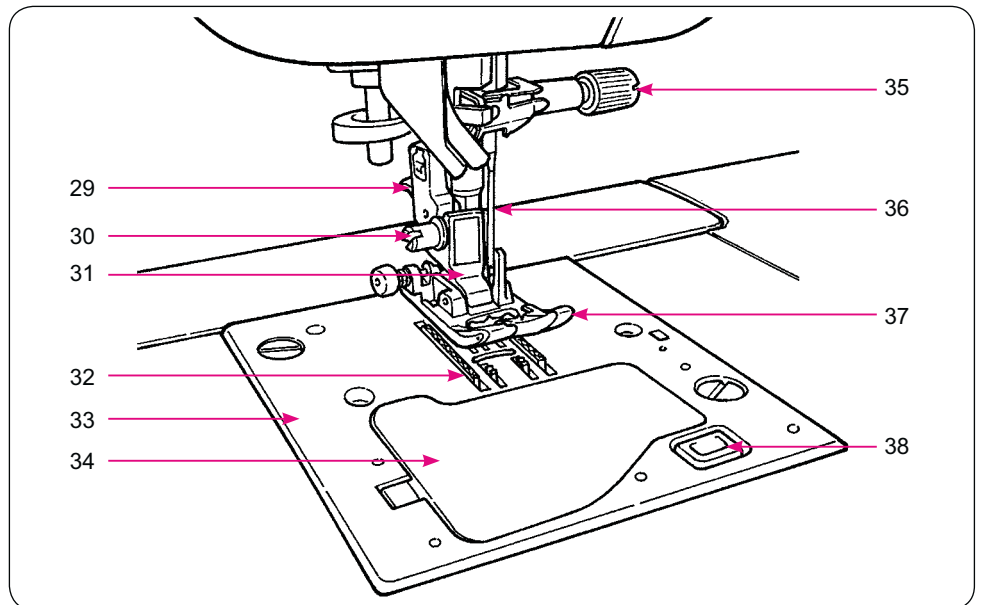

1. Speed controller
2. Presser foot pressure adjustment dial
3. Face plate cover
4. Threading lever
5. Needle up/down button
6. Presser foot lifting lever
7. Sensor pinhole for buttonholing
8. Thread cutter
9. Thread trimming button
10. Start/stop button
11. Auxiliary bed (accessory case)
12. Drop feed knob
13. Thread tension adjustment dial
14. Spool cap (large)
15. Spool pin
16. Bobbin winding shaft
17. LCD Screen
18. Light under arm **F600 Only**
19. Reverse stitch button
20. Operational buttons
21. Knee lifting lever hole
22. Pattern adjustment dial
23. Hand wheel (pulley)
24. Power switch
25. Controller plug socket
26. Machine receptacle
27. Hard case
28. Wide table **F600 Only**
29. Presser foot releasing button
30. Presser foot holder setscrew
31. Presser foot holder
32. Feed dog
33. Throat plate
34. Hook cover
35. Needle setscrew
36. Needle
37. Presser foot
38. Hook cover release button

1. Controlador de velocidad
2. Selector de ajuste de presión del prensatelas
3. Cubierta frontal
4. Palanca de enhebrado
5. Botón de subir/bajar aguja
6. Palanca de elevación del prensatelas
7. Orificio del sensor para ojales
8. Cortahilos
9. Botón para cortar hilos
10. Botón de arranque/parada
11. Base auxiliar (caja de accesorios)
12. Selector de arrastre arriba/abajo
13. Selector de ajuste de tensión del hilo
14. Tapa de bobina (grande)
15. Pivote de la bobina
16. Eje de enrollado de la canilla
17. Pantalla LCD
18. Luz bajo el brazo **Sólo F600**
19. Botón de puntada de remate
20. Botones de operación
21. Orificio para la palanca elevadora del prensatelas
22. Selector de ajuste de patrón
23. Volante (polea)
24. Interruptor de alimentación
25. Enchufe para el pedal
26. Enchufe para el cable
27. Maleta rígida
28. Mesa extensible **Sólo F600**
29. Botón de liberación del prensatelas
30. Tornillo de sujeción del prensatelas
31. Soporte del prensatelas
32. Dientes
33. Placa aguja
34. Tapa del garfio
35. Tornillo de ajuste de la aguja
36. Aguja
37. Prensatelas
38. Botón de liberación de la tapa del garfio

1. Variateur de vitesse
2. Bouton réglage pression pied presseur
3. Carter avant
4. Levier enfilage
5. Position de l'aiguille
6. Levier relevage pied
7. Prise pour la cellule de la boutonnière
8. Coupe fil
9. Bouton coupe fil
10. Bouton Marche/Arrêt
11. Bras libre (Boite accessoires)
12. Escamotage griffe
13. Touche réglage de tension du fil
14. Coiffe de la bobine (grande)
15. Porte bobine de fil
16. Dévidoir de canette
17. Ecran LCD
18. Lampe **F600**
19. Bouton marche arrière
20. Panneau de sélection du point
21. Trou fixation genouillère
22. Bouton d'ajustement du programme
23. Volant manuel
24. Interrupteur
25. Prise du rhéostat
26. Prise du cordon d'alimentation
27. Boite rigide
28. Rallonge de table **F600**
29. Bouton pour déclipser le pied pied presseur
30. Vis fixation pied presseur
31. Support du pied presseur
32. Griffe
33. Plaque aiguille
34. Capot du crochet
35. Vis d'aiguille
36. Aiguille
37. Pied presseur
38. Bouton d'ouverture du capot du crochet

1. Controllo velocità
2. Regolatore di pressione del piedino
3. Coperchio della piastra frontale
4. Leva di infilatura
5. Tasto di sollevamento/abbassamento dell'ago
6. Leva di sollevamento del piedino
7. Porta piolo di lettura per occhiellatura
8. Tagliafilo
9. Tasto per il taglio del filo
10. Tasto di partenza/stop
11. Base ausiliaria (custodia per accessori)
12. Manopola di trasporto a caduta
13. Manopola di regolazione della tensione del filo
14. Tappo del rocchetto (grande)
15. Porta-rocchetto
16. Avvolgi bobina
17. Schermo LCD
18. Luce sotto braccio **Soltanto F600**
19. Tasto inversione punto

20. Tasti funzione
21. Porta leva alzapedino a ginocchio
22. Regolatore del punto
23. Volantino
24. Interruttore
25. Presa comando a pedale
26. Presa cavo elettrico
27. Valigetta
28. Tavola larga **Soltanto F600**
29. Tasto di rilascio piedino
30. Vite morsetto gambo piedino
31. Gambo piedino
32. Griffa di trasporto
33. Placca ago
34. Copri crochet
35. Vite morsetto ago
36. Ago
37. Piedino
38. Tasto di rilascio crochet

Accessories / Accesorios / Accessoires / Accessori

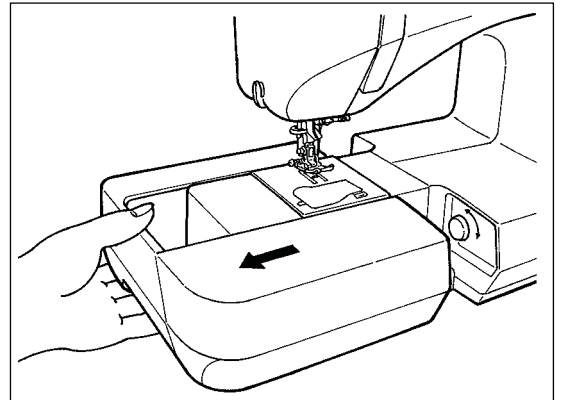
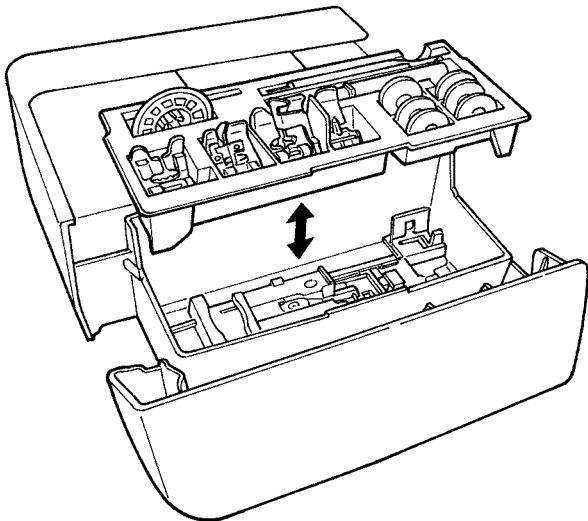

Draw the auxiliary bed out to the left.
Tire de la base auxiliar hacia la izquierda.
Pour ôter le plateau de travail, tirez vers la gauche.
Estrarre la base ausiliaria verso il lato sinistro.

- Inside the auxiliary bed.
- Interior de la base auxiliar.
- A l'intérieur de la boîte d'accessoires.
- All'interno della base ausiliaria.

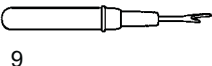
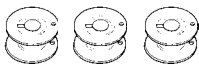
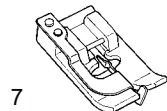
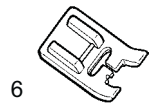
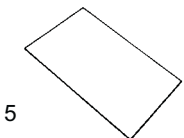
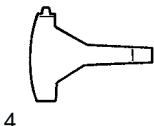
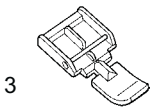
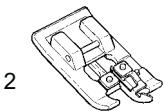
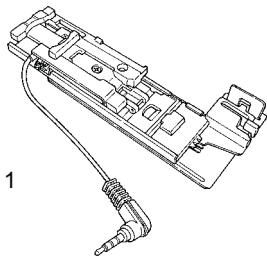

1. Buttonhole presser foot (E)
2. Overcasting presser foot (C)
3. Zipper presser foot (B)
4. T-shape screwdriver
5. Needle set
HA X 1 # 11 (1)
14 (1)
16 (1)
for knit # 11 (1)
6. Manual buttonhole presser foot (I)
7. Blind stitch presser foot (D)
8. Bobbin (3)
9. Ripper
10. Cleaning brush
11. Spool cap (Small)
12. Spool cap (Middle)

1. Prensatelas para ojales (E)
2. Prensatelas de sobrehilar (C)
3. Prensatelas para cremalleras (B)
4. Destornillador en forma de T
5. Juego de agujas
HA X 1 nº 11 (1)
nº 14 (1)
nº 16 (1)
para punto nº 11 (1)
6. Prensatelas para ojales manuales (I)
7. Prensatelas para puntadas invisibles (D)
8. Canilla (3)
9. Descosedor
10. Cepillo de limpieza
11. Tapa para bobina de hilo (pequeña)
12. Tapa para bobina de hilo (mediana)

1. Pied presseur pour boutonnière (E)
2. Pied presseur pour surfiler (C)
3. Pied fermeture à glissière (B)
4. Tournevis en T
5. Kit d'aiguilles
HA X 1 # 11 (1)
14 (1)
16 (1)
for knit # 11 (1)
6. Pied pour boutonnière manuelle (I)
7. Pied presseur pour point invisible (D)
8. Canette (3)
9. Découseur
10. Brosse de nettoyage
11. Coiffe (Petite)
12. Coiffe (Moyenne)

1. Piedino per asole (E)
2. Piedino sopraggito (C)
3. Piedino per chiusure lampo (B)
4. Cacciavite a T
5. Aghi
HA X 1 No. 11 (1)
No. 14 (1)
No. 16 (1)
per maglia No. 11 (1)
6. Piedino per asole manuali (I)
7. Piedino punto invisibile (D)
8. Bobine (3)
9. Taglierino
10. Spazzola per pulire
11. Tappo del rocchetto (piccolo)
12. Tappo del rocchetto (medio)

- Supplied with the machine
- Suministrado con la máquina
- Sur la machine
- Fornito con la macchina



13



14



15

13. Standard presser foot (A)
 14. Bobbin (1)
 15. Spool cap (large)
13. Prensateles estándar (A)
 14. Canilla (1)
 15. Tapa para bobina de hilo (grande)

13. Pied presseur standard (A)
 14. Canette (1)
 15. Coiffe (grande)
13. Piedino standard (A)
 14. Bobina (1)
 15. Tappo del rocchetto (grande)

- Inside the accessories bag.
- Interior de la bolsa de accesorios.
- A l'intérieur du sac d'accessoires.
- All'interno della borsa accessori

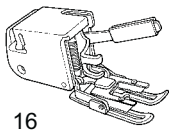

16

F600 / F400

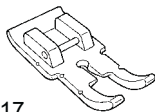

17

F600 / F400

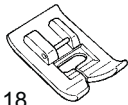

18

F600 Only

Sólo F600

F600

Soltanto F600

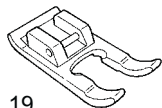

19

F600 Only

Sólo F600

F600

Soltanto F600

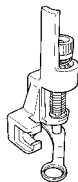

20

F600 / F400

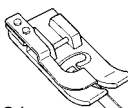

21

F600 Only

Sólo F600

F600

Soltanto F600

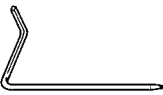

22

F600 / F400



23

F600 / F400

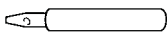

24

F600 Only

F600

Sólo F600

Soltanto F600

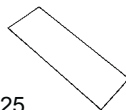

25

F600 / F400

16. Walking foot (N)
 17. Patchwork presser foot (P)
 18. Smooth presser foot (T)
 19. Open toe presser foot (O)
 20. Quilt presser foot (Q)
 21. Edge Sewing presser foot (R)
 22. Quilt guide
 23. Auxiliary spool pin
 24. Eyelet punch
 25. Twin needle

16. Pied entraineur (N)
 17. Pied patchwork (P)
 18. Pied lisse (T)
 19. Pied ouvert ouvert (O)
 20. Pied pour matelassage (Q)
 21. Pied avec guide bord (R)
 22. Guide pour matelassage
 23. Porte cône supplémentaire
 24. Emporte pièce
 25. Aiguille double

16. Pie prensateles (N)
 17. Prensateles de patchwork (P)
 18. Prensateles suave (T)
 19. Prensateles abierto (O)
 20. Prensateles para colchas (Q)
 21. Prensateles para dobladillos (R)
 22. Guía de colcha
 23. Soporte de bobina auxiliar
 24. Punzón
 25. Aguja doble

16. Piedino trasportatore (N)
 17. Piedino patchwork (P)
 18. Piedino per applicazioni scorrevoli (T)
 19. Piedino per applicazioni con punta aperta (O)
 20. Piedino per trapunto (Q)
 21. Piedino per la cucitura dell'orlo (R)
 22. Guida per trapunto
 23. Porta-rocchetto ausiliario
 24. Occhiellatrice
 25. Ago gemello

- Inside hard case
- Contenido de la maleta rígida
- A l'intérieur de la boîte rigide
- All'interno della valigetta



26

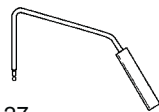

27

F600 / F400

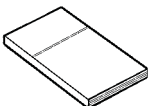

28



29

26. Foot Controller (model name; JC-001)
 27. Knee-lifting lever
 28. Instruction manual (This manual)
 29. Power cord

26. Rhéostat (???, JC-001)
 27. Genouillère
 28. Manuel d'instruction (Ce manuel)
 29. Cordon d'alimentation

26. Pedal (???, JC-001)
 27. Palanca de elevación del prensateles
 28. Manual de instrucciones (este manual)
 29. Cable de alimentación

26. Comando a pedale (???, JC-001)
 27. Leva alzapedino a ginocchio
 28. Manuale d'istruzioni (il presente manuale)
 29. Cavo alimentazione

Function of operational buttons / Función de los botones de operación Fonction des différents boutons de commande / Funzioni dei tasti funzione

Needle up/down button

When machine stops, press this button to change the needle position. (When the needle is up, the needle moves down and vice versa.)

* when a stitch pattern is not selected, needle does not move downward but you can move the needle up.

! Even when the presser foot is raised, be aware that the needle moves up or downward.

Botón de ascenso/descenso de la aguja

Cuando la máquina se detenga, pulse este botón para cambiar la posición de la aguja. (Cuando la aguja esté elevada, descenderá, y viceversa.)

* Cuando no se haya seleccionado un patrón de costura, la aguja no descenderá, pero puede elevarla.

! Cuando el prensatelas esté elevado, vigile que la aguja se mueva hacia arriba o hacia abajo.

Aiguille haute/basse

Quand la machine s'arrête, appuyez sur ce bouton pour changer la position de l'aiguille. (Quand l'aiguille est en position haute, elle redescend et inversement.)

* Quand aucun programme de couture n'est sélectionné, l'aiguille ne peut jamais descendre mais seulement remonter.

! Même quand le pied presseur est en position haute, l'aiguille peut bouger en position haute ou basse.

Tasto di sollevamento/abbassamento dell'ago

Quando la macchina si arresta, premere questo tasto per cambiare la posizione dell'ago. (Quando l'ago è sollevato, esso si abbassa e viceversa nel caso opposto).

* se non è stato selezionato un tipo di punto, l'ago non si abbassa, ma è possibile sollevarlo.

! Anche quando il piedino è sollevato accertarsi che l'ago si sollevi o si abbassi.

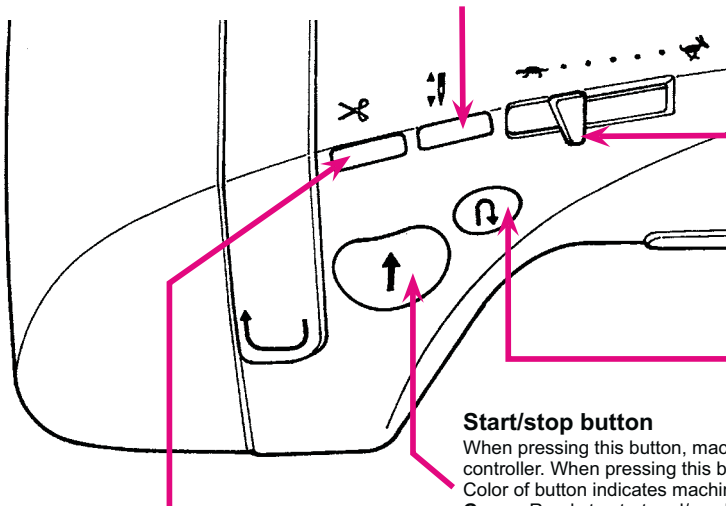

Speed controller

While sewing, speed can be adjusted.

Regulador de velocidad

Puede ajustar la velocidad mientras cose.

Variateur de vitesse

Pendant le travail, la vitesse peut être ajustée.

Controllo velocità

Durante la cucitura è possibile regolare la velocità.

Reverse stitch button

While pressing this button, machine sews reverse (lock stitch).

Botón de puntada de remate

Mientras pulse este botón, la máquina coserá en sentido inverso (puntada de seguridad).

Pendant le travail, la vitesse peut être ajustée.

En appuyant sur ce bouton, la machine va coudre en marche arrière (point de sécurité).

Tasto inversione punto

Premendo questo tasto, la macchina cuce all'indietro (punto annodato).

Start/stop button

When pressing this button, machine starts to sew slowly and then up to the speed set by speed controller. When pressing this button again, machine stops with needle at its down position.

Color of button indicates machine status.

Green: Ready to start and/or while sewing

Red: Not ready to start (When it is pushed in red condition, needle moves by one stitch.)

Thread trimming button

After sewing, press this button to trim both threads automatically.

Botón para cortar hilos

Después de coser, pulse este botón para cortar automáticamente los dos hilos.

Bouton du coupe-fil

Après la couture, appuyez sur ce bouton pour couper automatiquement les 2 fils.

Tasto per il taglio del filo

Dopo le operazioni di cucitura, premere questo tasto per tagliare entrambi i fili automaticamente.

Botón de marcha/parada

Cuando pulse este botón, la máquina empezará a coser lentamente hasta alcanzar la velocidad establecida en el regulador de velocidad. Si pulsa de nuevo este botón, la máquina se detendrá con la aguja en posición bajada.

El color del botón indica el estado de la máquina.

Verde: Preparado para funcionar y/o costura en curso

Rojo: No preparado para funcionar (cuando se pulsa con la luz roja, la aguja se mueve una puntada.)

Bouton Marche/Arrêt

En appuyant sur ce bouton, la machine va commencer à coudre doucement jusqu'à la vitesse déterminée par le variateur de vitesse. En appuyant encore sur ce bouton, la machine s'arrête avec l'aiguille en position basse.

La couleur des boutons indique.

Vert: Prêt à démarrer et/ou en cours de couture

Rouge: Pas prêt à démarrer (En appuyant sur le bouton rouge, l'aiguille avance point par point.)

Tasto di partenza/stop

Premendo questo tasto, la macchina comincia a cucire lentamente e quindi aumenta di velocità fino ad arrivare alla velocità impostata dal controllo velocità. Premendo ancora questo tasto, la macchina si arresta con l'ago in posizione abbassata.

Il colore del tasto indica lo stato della macchina.

Verde: Pronta ad avviarsi e/o durante le operazioni di cucitura.

Rosso: Non pronta ad avviarsi (se il tasto viene premuto quando è rosso l'ago va avanti di un punto).

Notes for thread trimming:

1. Do not use thread thicker than No.30.
2. After trimming, the stitch can be done without pulling up bobbin thread.
3. When sewing again after thread trimming, if you pull up the bobbin thread again and place it underneath the presser foot together with needle thread, you can avoid birds nest on the wrong side of the fabric.
4. Regularly clean the machine (refer to page 147), as dust in the area of the thread trimming unit may cause malfunction.

Notas para el corte de hilos:

1. No utilice un hilo con un grosor superior al núm. 30.
2. Después de realizar el corte, la puntada puede finalizarse sin tirar del hilo de la canilla.
3. Cuando vuelva a coser después de cortar el hilo, si vuelve a tirar del hilo de la canilla y lo coloca debajo del prensatelas junto con el hilo de la aguja, puede evitar acumulaciones de hilo en el reverso del tejido.
4. Limpie con regularidad la máquina (consulte la página 147), ya que el polvo del área de la unidad del cortahilos puede provocar anomalías.





Note pour le coupe-fil:

1. Ne pas utiliser un fil de diamètre supérieur à No.30.
2. Après la coupe, le point peut être fait sans tirer le fil de la canette.
3. Après avoir utilisé le coupe fil, si vous tirez encore le fil de la canette et le placez avec le fil de l'aiguille sous le pied, vous évitez ainsi que les fils s'emmêlent au verso du tissu.
4. Nettoyez régulièrement la machine (voir page 147), la poussière ou les déchets dans le système du coupe-fil peuvent occasionner un mauvais fonctionnement.

Note per il taglio del filo:

1. Non usare fili superiori a No. 30.
2. Dopo il taglio, il punto può essere fatto senza tirare il filo della bobina.
3. Quando si riprende a cucire dopo il taglio del filo, se si tira ancora il filo della bobina e si colloca sotto il piedino insieme al filo dell'ago, è possibile evitare un accumulo di filo (birdnest) sul rovescio del tessuto.
4. Pulire la macchina con regolarità (vedi pagina 147), dal momento che un accumulo di polvere nell'area dell'unità di taglio del filo può provocare malfunzionamenti.

Connecting to the power supply / Conexión a la toma de alimentación Branchement à la prise de courant / Collegamento all'alimentazione

 Warning	• When machine is not in use, turn off the power (turn to "O") and pull out the power plug. Otherwise, it may cause electric shock and/or fire.
 Advertencia	• Cuando no se utilice la máquina, desconecte la alimentación (interruptor en "O") y desenchúfela de la corriente. De lo contrario, se puede producir una descarga eléctrica o un incendio.
 Attention	• Quand la machine n'est pas en marche, éteindre la machine (interrupteur sur "O") et enlever le cordon de la prise de courant. Sinon, il y a risque d'électrocution et/ou de feu.
 Attenzione	• Quando la macchina non è in uso, spegnere l'alimentazione (girare su "O") e staccare la spina dalla presa di corrente. In caso contrario, si potrebbero produrre scosse elettriche e/o incendi.

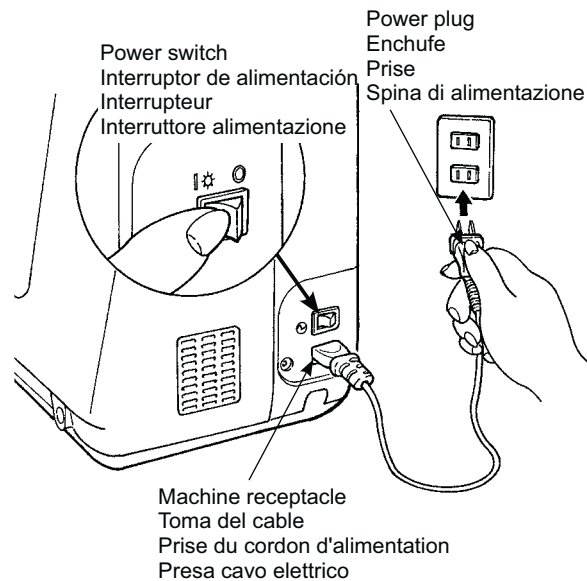

★ In case Start/stop button is used:

1. Turn off power switch (turn to "O"), push power cord plug into machine receptacle.
2. Plug power plug into electric outlet.
3. Turn on power switch. (Turn to "I".)

★ En caso de utilizar el botón de marcha/paro:

1. Desconecte el interruptor de alimentación (establézcalo en "O") y enchufe el cable en la toma de conexión de la máquina.
2. Enchufe el cable en la toma de corriente.
3. Conecte el interruptor de alimentación (establézcalo en "I".)

★ Utilisation du bouton Marche/Arrêt:

1. Mettre l'interrupteur sur Arrêt "O", insérer le cordon d'alimentation dans la prise de la machine.
2. Branchez le cordon d'alimentation dans la prise de courant.
3. Mettre l'interrupteur en mode Marche "I".

★ In caso di uso del tasto di partenza/stop:

1. Spegner l'interruttore alimentazione (girare su "O"), inserire la spina del cavo di alimentazione nella presa sulla macchina.
2. Inserire la spina di alimentazione nella presa elettrica.
3. Accendere l'interruttore alimentazione. (Girare su "I").

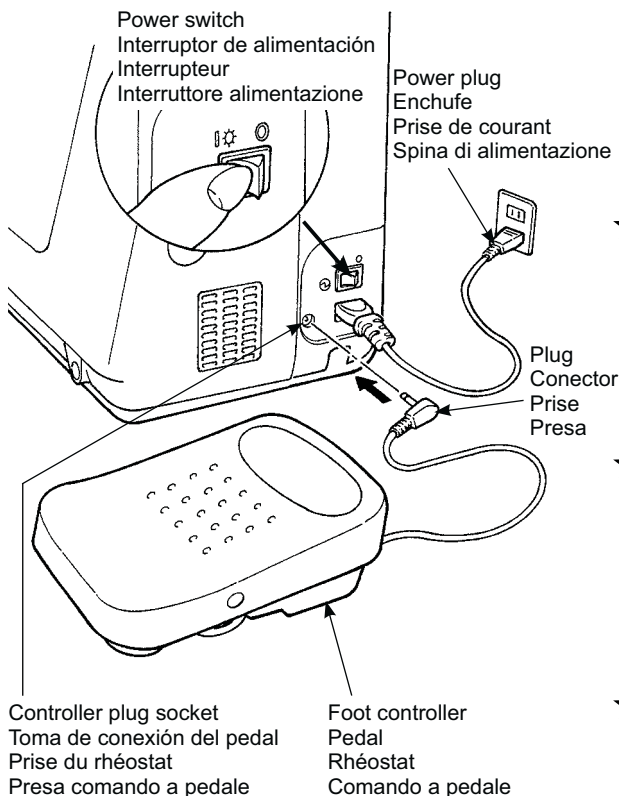

★ In case Foot controller is used:

1. Turn off power switch (turn to "O"), push power cord plug into machine receptacle.
 2. Plug power plug into electric outlet.
 3. Turn on power switch. (Turn to "I".)
- * When the foot controller is used, start/stop button will:
Sewing start: will not operate
Sewing end: will operate

★ En caso de utilizar el pedal:

1. Desconecte el interruptor de alimentación (establézcalo en "O") y enchufe el cable en la toma de conexión de la máquina.
 2. Enchufe el cable en la toma de corriente.
 3. Conecte el interruptor de alimentación (establézcalo en "I".)
- * Cuando se utilice el pedal, el botón de marcha/paro:
No funcionará para iniciar la costura
Funcionará para finalizar la costura

★ Utilisation de la machine avec le rhéostat:

1. Mettre l'interrupteur sur Arrêt "O", insérer le cordon d'alimentation dans la prise de la machine.
 2. Branchez le cordon d'alimentation dans la prise de courant.
 3. Mettre l'interrupteur en mode Marche "I".
- * Lorsque le rhéostat est branché, le bouton Marche/Arrêt :
Départ couture: ne fonctionnera pas
Fin couture: fonctionnera

★ In caso di uso del comando a pedale:

1. Spegner l'interruttore alimentazione (girare su "O"), inserire la spina del cavo di alimentazione nella presa sulla macchina.
 2. Inserire la spina di alimentazione nella presa elettrica.
 3. Accendere l'interruttore alimentazione. (Girare su "I").
- * Quando si usa il comando a pedale, il tasto di partenza/stop:
Avvio cucitura: non funziona
Termine cucitura: funziona

Name and function of other operational buttons

Operational buttons and screen

Description of screen

	Direct patterns
	Practical patterns
	Buttonhole patterns
	Quilt patterns
	Decorative patterns
	One-point patterns
	Letters

Presser foot to be used (marking)

Needle position
(Center needle position in this pattern.)

Zigzag width

Needle stop position

	Needle stops at its highest position
	Needle stops at its lowest position

Stitch pattern

* Patterns on the screen will be sewn.

Pattern select mode

	Direct select
	Select by number
	Cell phone input

1 Zigzag width adjusting dial

* Adjusting buttons on F400/F300.

4 Selection button

5 Clear button

13 Pattern selection mode switching button

	10 most often used patterns can be selected.
	Practical patterns other than direct patterns can be selected.
	Patterns such as letters which can be combined, can be selected.

12 Pattern selection button

Direct pattern

Number selection (Input by number)

Letters (Cell phone input)

2 Stitch length adjusting dial

* Adjusting buttons on F400/F300.

3 Confirmation button

6 Automatic lock stitch and thread trimming button

7 Needle stop position switching button

8 Continuous stitch button

9 Mirror image button











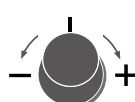

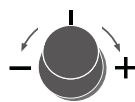









10 Option button

11 Save/Call button

Name of operational button

19

■ Name and function of operational buttons

1		Zigzag width adjustment dial * buttons on F400/F300.	This is used to change the zigzag width and the needle position. 
2		Stitch length adjustment dial * buttons on F400/F300.	This is used to change the stitch length. 
3		Confirmation button	This is used to confirm the selected stitch pattern and/or settings.
4		Selection button	This is used to move the cursor.
5		Clear button	This is used to delete the selected stitch pattern and to cancel each setting. When pressing the button continuously, all the saved stitch patterns will be deleted.
6		Automatic lock stitch and thread trimming button	When it is pressed, symbol “  ” will be shown on the screen. The machine will automatically lock stitches at sewing-start and sewing-end and then trim both threads.
7		Needle stop position switching button	When it is pressed, either symbol “  ” or “  ” will be shown on the screen. When sewing with symbol “  ”, the needle stops at its highest position. When sewing with the symbol “  ”, the needle stops at its lowest position.
8		Continuous stitch button	This button is valid only when “  ” mode. When it is pressed, symbol “  ” will be shown on the screen. The machine will sew the selected stitch patterns continuously. When it is pressed again, the machine will cancel this function. * When it is pressed while sewing, the machine will stop after the selected patterns are sewn completely.
9		Mirror Image button	After selecting a stitch pattern, press this button to make a mirror image of the selected pattern. * There are some patterns that can not make a mirror image.
10		Option button	It is possible to change the following function and settings. <ul style="list-style-type: none"> • Seam width of buttonhole • Thread trimming by foot controller • Guide • Buzzer volume • Elongation • Needle position • Twin needle • LCD display contrast • Language * Optional functions vary from stitch pattern to stitch pattern. (Refer page 126~138 for more details.)
11		Save/call button	This is used to save and/or call a pattern. The machine can save maximum 10 patterns. (Refer to page 123 and 124 for more details.)
12		Pattern selection button	A stitch pattern can be selected. * Usage of the buttons varies by pattern selecting mode. (Refer to page 51~62 for more details.)
13		Pattern selection mode switching button	When the pattern selection mode needs to be changed, press the desired button. The selected button will be illuminated.

Nombre y función de otros botones de operación

■ Botones operativos y pantalla

Descripción de la pantalla

	Patrones directos
	Patrones prácticos
	Patrones de ojal
	Patrones de colcha
	Patrones decorativos
	Patrones de un punto
	Letras

Prensateles que debe utilizarse (marca)

Posición de la aguja
(en este patrón, la aguja está en posición central.)

Ancho de zigzag **Longitud de la puntada**

Posición de parada de la aguja

	El aguja se para en la posición más alta
	El aguja se para en la posición más baja

Patrón de costura

* Se coserán los patrones que aparecen en pantalla.

Modo de selección de patrón

	Selección directa
	Selección por número
	Entrada tipo móvil

1 Rueda de ajuste de ancho de zig zag

* Botones de ajuste en F400/F300.

4 Botón de selección

5 Botón Borrar

13 Botón conmutador de modo de selección de patrón

	Pueden seleccionarse los 10 patrones usados más frecuentemente.
	Pueden seleccionarse patrones prácticos distintos de los patrones directos.
	Pueden seleccionarse patrones, como letras, que pueden combinarse.

12 Botón de selección de patrón

Patrón directo

Selección de número (entrada por número)

Letras (entrada tipo teléfono móvil)

2 Rueda de ajuste de longitud de puntada

* Botones de ajuste en F400/F300.

3 Botón de confirmación

6 Botón de puntada de seguridad automática y corte de hilos

7 Botón conmutador de posición de parada de aguja

8 Botón de puntada continua

9 Botón de imagen de espejo











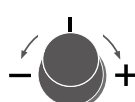

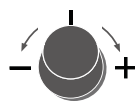









10 Botón de opción

11 Botón Guardar/Recuperar

Nombre de los botones de operación

21

■ Nombre y función de los botones de operación

1		Rueda de ajuste de ancho de zigzag * botones en F400/F300.	Se utiliza para cambiar el ancho de zigzag y la posición de la aguja. 										
2		Rueda de ajuste de longitud de puntada * botones en F400/F300.	Se utiliza para cambiar la longitud de la puntada. 										
3		Botones de confirmación	Se utilizan para confirmar el patrón de costura o los valores seleccionados.										
4		Botón de selección	Se utiliza para mover el cursor.										
5		Botón Borrar	Se utiliza para suprimir el patrón de costura seleccionado y cancelar cada valor. Si se mantiene presionado este botón, se suprimirán todos los patrones de puntada guardados.										
6		Botón de puntada de seguridad automática y corte de hilo	Al pulsarlo, se verá el símbolo  en pantalla. La máquina realizará automáticamente puntadas de seguridad al inicio y al final de la costura y cortará ambos hilos.										
7		Botón conmutador de posición de la aguja	Al pulsarlo, se verá o bien el símbolo  o bien  en pantalla. Si se cose con el símbolo  la aguja se detendrá en su posición más alta. Si se cose con el símbolo  la aguja se detendrá en su posición más baja.										
8		Botón de puntada continua	Este botón es sólo es válido con  . Cuando se pulsa, el símbolo  aparece en pantalla. La máquina coserá los patrones de puntada seleccionados de forma continua. Si se vuelve a pulsar, la máquina cancelará esta función. * Si se pulsa mientras se cose, la máquina se detendrá después de coser completamente los patrones seleccionados.										
9		Botón de imagen de espejo	Después de seleccionar un patrón de costura, pulse este botón para obtener una imagen de espejo del patrón seleccionado. * En algunos patrones no se puede realizar una imagen de espejo.										
10		Botón de opción	Es posible cambiar las funciones y los valores siguientes. <table border="0" data-bbox="616 1503 1326 1626"> <tr> <td>• Ancho de costura de ojal</td> <td>• Posición de la aguja</td> </tr> <tr> <td>• Corte de hilos mediante el pedal</td> <td>• Aguja doble</td> </tr> <tr> <td>• Guía</td> <td>• Contraste de la pantalla LCD</td> </tr> <tr> <td>• Volumen de la indicación acústica</td> <td>• Idioma</td> </tr> <tr> <td>• Alargamiento</td> <td></td> </tr> </table> * Las funciones opcionales varían de un patrón de costura a otro. (Consulte las páginas 126~138 para obtener más detalles.)	• Ancho de costura de ojal	• Posición de la aguja	• Corte de hilos mediante el pedal	• Aguja doble	• Guía	• Contraste de la pantalla LCD	• Volumen de la indicación acústica	• Idioma	• Alargamiento	
• Ancho de costura de ojal	• Posición de la aguja												
• Corte de hilos mediante el pedal	• Aguja doble												
• Guía	• Contraste de la pantalla LCD												
• Volumen de la indicación acústica	• Idioma												
• Alargamiento													
11		Botón Guardar/Recuperar	Se utiliza para guardar y/o recuperar un patrón. La máquina puede guardar hasta 10 patrones. (Consulte las páginas 123 y 124 para obtener más detalles.)										
12		Botón de selección de patrón	Puede seleccionarse un patrón de costura. * El uso de los botones varía según el modo de selección de patrón. (Consulte la página 51~62 para obtener más detalles.)										
13		Botón conmutador de modo de selección de patrón	Cuando deba cambiarse el modo de selección de patrón, pulse el botón deseado. El botón seleccionado se iluminará.										

Nom et fonction des autres boutons de commande

■ Boutons et écran

Description de l'écran

	Programmes direct
	Programmes usuels
	Programmes Boutonniers
	Programmes Matelassage
	Programmes Décoratif
	Programmes un-point
	Lettres

Type de pied presseur à utiliser

Position aiguille
(aiguille au centre dans ce programme.)

Largeur Zigzag

Position arrêt de l'aiguille

	Arrêt aiguille en position haute
	Arrêt aiguille en position basse

Programme de couture

* Le programme à l'écran sera exécuté.

Sélection des programmes

	Sélection directe
	Sélection par numéro
	Clavier alphanumérique

Longueur du point

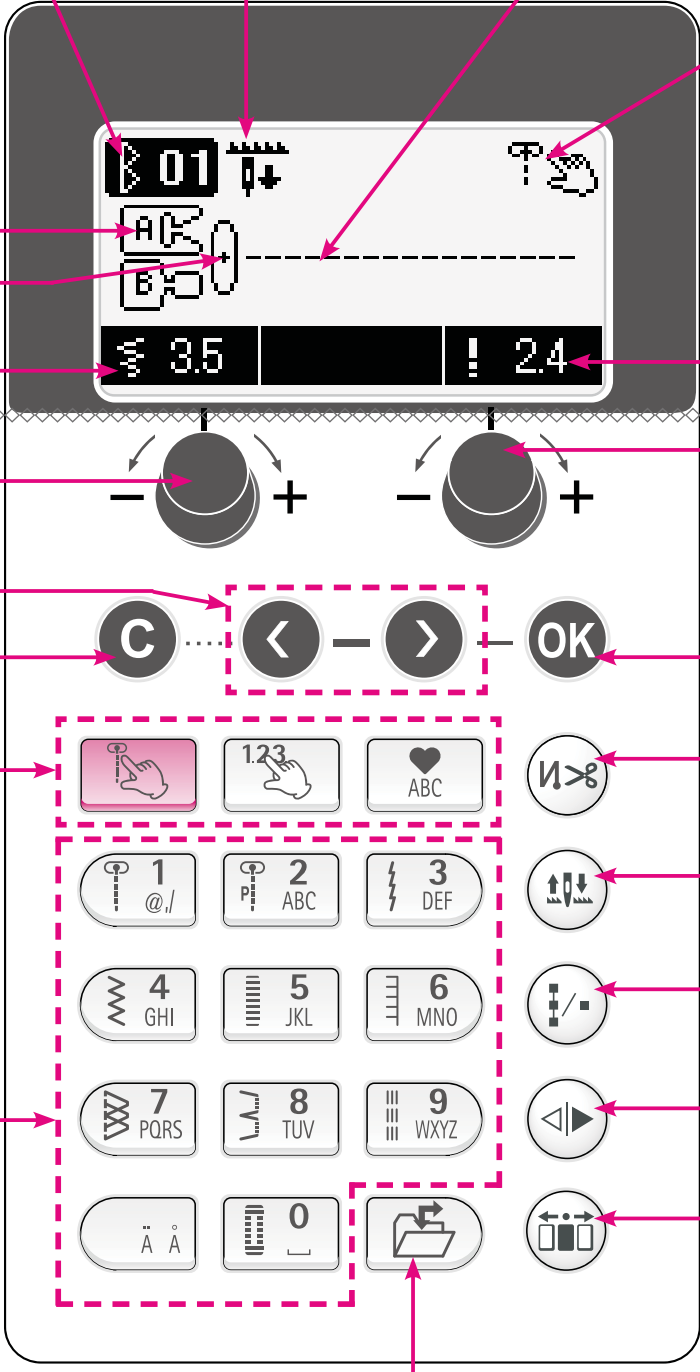

1 Curseur de réglage largeur du zigzag

* Boutons de réglage sur F400/F300.

4 Bouton de sélection

5 Bouton annulation

13 Bouton mode de sélection des programmes

	Les 10 programmes les plus utilisés peuvent être sélectionnés.
	Programmes usuels autres que ceux par sélection directe.
	Programmes qui peuvent être combinés.

12 Bouton sélection prog.

Programme direct

Sélection par numéro (Saisie par numéro)

Lettres (Clavier alphanumérique)

2 Curseur de réglage longueur du point

* Boutons de réglage sur F400/F300.

3 Bouton de confirmation

6 Bouton point de sécurité et coupe fil automatique

7 Bouton inversement position de l'aiguille

8 Bouton point continu

9 Bouton image miroir











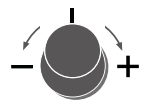
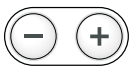
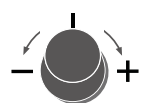
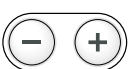







10 Bouton option

11 Bouton Sauvegarde/Appel

Nom des différents boutons

23

■ Nom et fonctions des boutons

1		Curseur réglage largeur du zigzag * boutons sur F400/F300. 	Pour changer la largeur du zigzag et la position de l'aiguille.
2		Curseur réglage longueur du point * boutons sur F400/F300. 	Pour le changement de la longueur du point.
3		Bouton de confirmation	On l'utilise pour confirmer une sélection d'un type de point et/ou un réglage.
4		Bouton de sélection	On l'utilise pour bouger le curseur.
5		Bouton d'annulation	On l'utilise pour annuler la sélection d'un programme ou toute autre programmation. En appuyant de manière continue, tous les programmes sauvegardés seront effacés.
6		Bouton point de sécurité et coupe fils automatique	En appuyant, le symbole "  " apparaîtra à l'écran. La machine fera un point de sécurité au départ et à la fin de la couture et les 2 fils seront coupés.
7		Bouton inversion position de l'aiguille	En appuyant, soit le symbole "  " ou "  " s'affichera à l'écran. Quand on coud avec le symbole "  ", l'aiguille s'arrête en position haute. Quand on coud avec le symbole "  ", l'aiguille s'arrête en position basse.
8		Bouton point continu	Ne peut être utilisé qu'en mode "  ". Une fois pressé, le symbole "  " s'affichera à l'écran. La machine va coudre le programme sélectionné continuellement. En appuyant une nouvelle fois sur le bouton, cette fonction sera annulée. * En appuyant sur le bouton pendant la couture, la machine s'arrêtera après que programme sélectionné sera complètement réalisé.
9		Bouton image miroir	Après avoir sélectionné un programme, appuyez sur ce bouton pour faire une image inversée du programme sélectionné. * Cette option ne fonctionne pas avec tous les programmes.
10		Bouton option	Il est possible de modifier les fonctions et réglages suivants. <ul style="list-style-type: none"> • Largeur de la boutonnière • Coupe fil par pédale • Guide • Volume • Allongement • Position de l'aiguille • Aiguille double • Contraste de l'écran LCD • Langue * Les fonctions optionnelles diffèrent en fonction des programmes. (Voir pages 126 à 138 pour plus de détails.)
11		Sauvegarde/appeal	On l'utilise pour sauvegarder et/ou appeler un programme. La machine peut sauvegarder 10 programmes maximum. (Voir page 123 et 124 pour plus de détails.)
12		Bouton sélection de programme	Un programme peut être sélectionné. * Suivant le mode de sélection des programmes l'usage de ces boutons peut varier. (Voir pages 51 à 62 pour plus de détails.)
13		Bouton du mode de sélection des programmes	Quand le mode de sélection des programme doit être changé, appuyez sur le bouton désiré. Le bouton sélectionné s'allumera.

Nome e funzioni degli altri tasti funzione

■ Tasti funzione e schermo

Descrizione dello schermo

	Punti diretti
	Punti pratici
	Punti per asole
	Punti per trapunto
	Punti decorativi
	Punti singoli
	Lettere

Piedino da usare (simbolo)

Posizione dell'ago
(Posizione centrale dell'ago in questo punto)

Ampiezza zigzag

Posizione di arresto dell'ago

	L'ago si arresta alla sua posizione più elevata
	L'ago si arresta alla sua posizione più bassa

Punto
* I punti mostrati sullo schermo saranno cuciti.

Modalità di selezione dei punti

	Selezione diretta
	Selezione mediante numero
	Input telefono cellulare

Lunghezza del punto

1 Manopola per la regolazione dell'ampiezza dello zigzag

* Tasti di regolazione su F400/F300.

4 Tasto di selezione

5 Tasto di cancellazione

13 Tasto di commutazione modalità di selezione punti

	È possibile selezionare i 10 punti usati più frequentemente.
	È possibile selezionare i punti pratici o i punti diretti.
	È possibile selezionare punti combinabili, come le lettere.

12 Tasto di selezione punti

Punto diretto

Selezione numero (Input mediante numero)

Lettere (Input telefono cellulare)

2 Regolatore lunghezza del punto

* Tasti di regolazione su F400/F300.

3 Tasto di conferma

6 Tasto taglio filo e punto annodato automatico

7 Tasto di commutazione posizione di arresto dell'ago

8 Tasto punto continuo











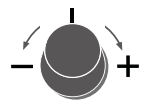
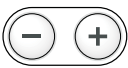
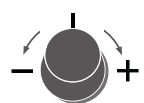
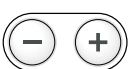







9 Tasto immagine speculare

10 Tasto opzioni

11 Tasto salva/riciama

Nome dei tasti funzione

Nome e funzioni dei tasti funzione

1		Regolazione ampiezza dello zigzag Viene usato per modificare l'ampiezza dello zigzag e la posizione dell'ago. * Tasti su F400/F300.	
2		Regolatore lunghezza del punto Usato per modificare la lunghezza del punto. * Tasti su F400/F300.	
3		Tasto di conferma Usato per confermare il punto selezionato e/o le impostazioni.	
4		Tasto selezione Usato per spostare il cursore.	
5		Tasto di cancellazione Usato per cancellare il punto selezionato e ciascuna impostazione. Tenendo premuto questo tasto saranno cancellati tutti i punti salvati.	
6		Tasto taglio filo e punto annodato automatico Premendo questo tasto compare sullo schermo il simbolo "  ". La macchina procederà automaticamente ad annodare i punti all'avvio ed al termine delle operazioni di cucitura e quindi taglierà entrambi i fili.	
7		Tasto di commutazione posizione di arresto dell'ago Premendo questo tasto compare sullo schermo il simbolo "  " o il simbolo "  ". Quando si cuce con il simbolo "  ", l'ago si arresta alla sua posizione più elevata. Quando si cuce con il simbolo "  ", l'ago si arresta alla sua posizione più bassa.	
8		Tasto punto continuo Questo tasto è attivo soltanto in modalità "  ". Premendo questo tasto compare sullo schermo il simbolo "  ". La macchina procederà a cucire il punto selezionato in modo continuo. Se premuto un'altra volta, la macchina cancellerà questa funzione. * Se premuto durante le operazioni di cucitura, la macchina si arresta dopo che i punti selezionati sono stati interamente cuciti.	
9		Tasto immagine speculare Dopo aver selezionato un punto, premere questo tasto per ottenere un'immagine speculare del punto selezionato. * Alcuni punti non possono essere riprodotti specularmente.	
10		Tasto opzioni È possibile modificare le seguenti funzioni ed impostazioni. <ul style="list-style-type: none"> • Ampiezza della cucitura dell'asola • Taglio del filo mediante il comando a pedale • Guida • Volume segnalatore acustico • Allungamento • Posizione dell'ago • Ago gemello • Contrasto del display LCD • Lingua * Le funzioni opzionali variano a seconda dei punti. (Vedi pagine 126-138 per maggiori dettagli).	
11		Tasto salva/riclama Usato per salvare e/o richiamare un punto. La macchina può salvare un massimo di 10 punti. (Vedi pagine 123 e 124 per maggiori dettagli).	
12		Tasto selezione punti È possibile selezionare un punto. * L'uso dei tasti varia a seconda della modalità di selezione dei punti. (Vedi pagine 51-62 per maggiori dettagli).	
13		Tasto di commutazione modalità di selezione punti Premere il tasto desiderato per modificare la modalità di selezione dei punti. Il tasto selezionato si illumina.	

Speed control / Control de la velocidad / Réglage de la vitesse / Controllo velocità

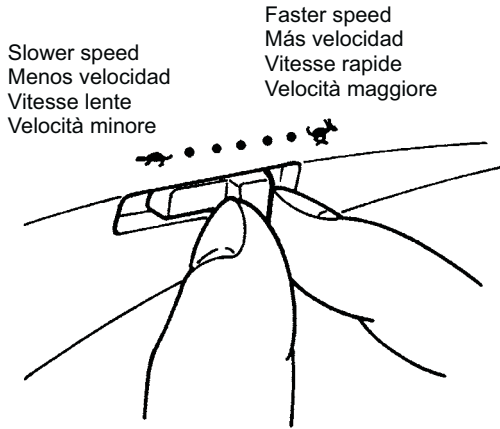

★ Speed controller

Maximum sewing speed can be freely set by the speed controller.

★ Regulador de velocidad

Puede ajustarse libremente la velocidad máxima de costura mediante el regulador de velocidad.

★ Variateur de vitesse

La vitesse maximum peut être librement sélectionnée grâce au variateur de vitesse.

★ Interruttore controllo velocità

La massima velocità di cucitura può essere impostata liberamente mediante l'interruttore controllo velocità.

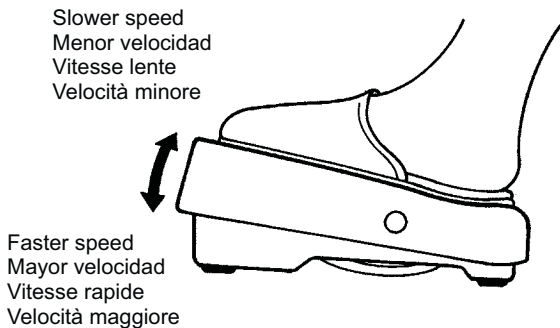

★ Foot controller

To run the machine, press the foot controller. The harder you press, the faster the machine sews. Speed controller will set the maximum sewing speed.

Pressing harder → faster speed

Pressing weaker → slower speed

“Thread trimming foot switch”

When the heel side of the foot controller is pressed, the threads are trimmed.

→ It is also possible to cancel this function. (Refer to page 129.)

* Always clean the foot controller.

It is important that you do not place any objects on the foot controller as it may cause injury to the user and may cause malfunctions.

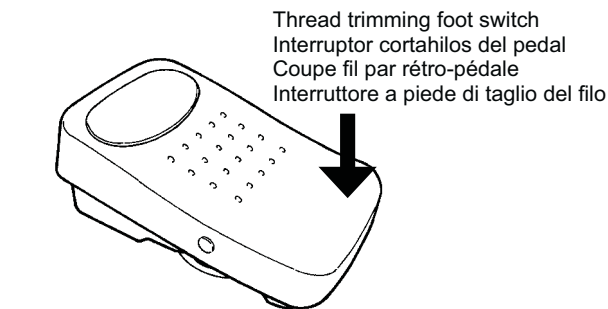

★ Pedal

Para operar la máquina, pulse el pedal. Cuanta más intensidad aplique al pedal, a mayor rapidez coserá la máquina.

El regulador de velocidad establecerá la velocidad máxima de costura.

Mayor presión → Mayor velocidad

Menor presión → Menor velocidad

Interruptor cortahilos del pedal

Si se presiona el pedal por el lado del talón, se cortarán los hilos.

→ Es posible cancelar esta función. (Consulte la página 129.)

* Limpie siempre el pedal.

Es importante no colocar objetos en el pedal, porque puede provocar lesiones al usuario y pueden producirse anomalías.

★ Comando a pedale

Per attivare la macchina, premere il comando a pedale. Maggiore è la pressione esercitata sul comando a pedale, maggiore è la velocità di cucitura. Il controllo velocità imposterà la massima velocità di cucitura.

Maggiore pressione → maggiore velocità

Minore pressione → minore velocità

“Interruttore a piede di taglio del filo”

Premendo col tallone la parte posteriore del comando a pedale si produce il taglio del filo.

→ È possibile anche cancellare questa funzione. (Vedi pagina 129.)

* Tenere sempre pulito il comando a pedale.

Non appoggiare alcun oggetto sul comando a pedale dal momento che questo potrebbe causare lesioni a carico dell'utilizzatore e produrre malfunzionamenti.

★ Rhéostat

Pour faire démarrer la machine appuyez sur la pédale.

Plus vous appuyez, plus vite la machine coudra.

Le variateur de vitesse programmera la vitesse maximum.

Pression forte → vitesse la plus rapide

Pression faible → vitesse la plus lente

“Coupe fil à la pédale”

Quand la partie arrière de la pédale est pressée, cela déclenche le coupe fil.

→ Il est possible d'annuler cette fonction. (Voir page 129.)

* Toujours nettoyer le rhéostat.

Il est important de ne jamais placer d'objet sur le rhéostat cela peut causer un dommage à l'utilisateur ou bien occasionné un mauvais fonctionnement.

Presser foot lifting lever and installation of knee lifting lever

Palanca de elevación del prensatelas e instalación de la palanca de elevación del prensatelas

Levier relève pied presseur et installation de la genouillère

Leva di sollevamento del piedino ed installazione della leva alzapiedino a ginocchio

■ Presser foot lifting lever / Palanca de elevación del prensatelas Levier relève pied presseur / Leva di sollevamento del piedino

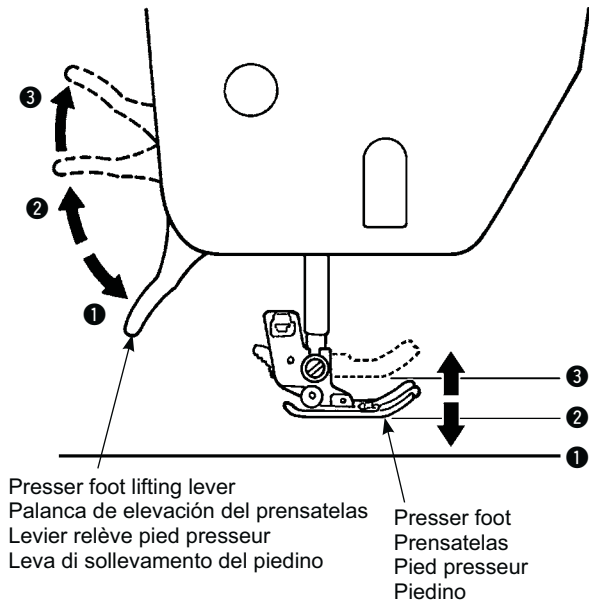

The presser foot can be up or down position by using the presser foot lifting lever.

- 1 Lowered position Presser foot should be lowered when sewing.
- 2 Ordinary lift position This position is used for fabric removal and/or changing the presser foot.
- 3 Extra lift position This position is used to put heavy materials underneath the presser foot.

* Be careful that the presser foot and the needle should not interfere when the needle is in down position and the presser foot is raised to the extra lift position.

El prensatelas puede colocarse en posición elevada o bajada por medio de la palanca de elevación del prensatelas.

- 1 Posición bajada El prensatelas debe estar bajado al coser.
- 2 Posición elevada normal Esta posición se utiliza para extraer el tejido o cambiar el prensatelas.
- 3 Posición elevada adicional Esta posición se utiliza para colocar material pesado debajo del prensatelas.

* Procure que el prensatelas y la aguja no interfieran cuando la aguja esté en posición bajada y el prensatelas se eleve a la posición de elevación adicional.

Le pied presseur peut être levé ou baissé en utilisant le levier.

- 1 Position basse Le pied presseur doit être en position basse pendant la couture.
- 2 Position standard Position pour retirer la matière et/ou changer de pied presseur.
- 3 Position extra haute Position pour coudre des matières épaisses.

* Attention à ce que le pied presseur et l'aiguille ne se gênent pas quand l'aiguille est en position basse et que le pied presseur est en position extra haute.

Il piedino può essere collocato in posizione sollevata o abbassata mediante la leva di sollevamento del piedino.

- 1 Posizione abbassata Il piedino deve essere abbassato durante la cucitura.
- 2 Posizione di sollevamento ordinaria Questa posizione è usata per la rimozione del tessuto e/o la sostituzione del piedino.

- 3 Posizione di sollevamento extra Questa posizione è usata per collocare materiali pesanti sotto il piedino.

* Assicurarsi che il piedino e l'ago non interferiscano reciprocamente quando l'ago è nella sua posizione abbassata ed il piedino si trova nella sua posizione di sollevamento extra.

■ Installation of knee lifting lever / Instalación de la palanca de elevación del prensatelas
 Installation de la genouillère / Installazione della leva alzapedino a ginocchio

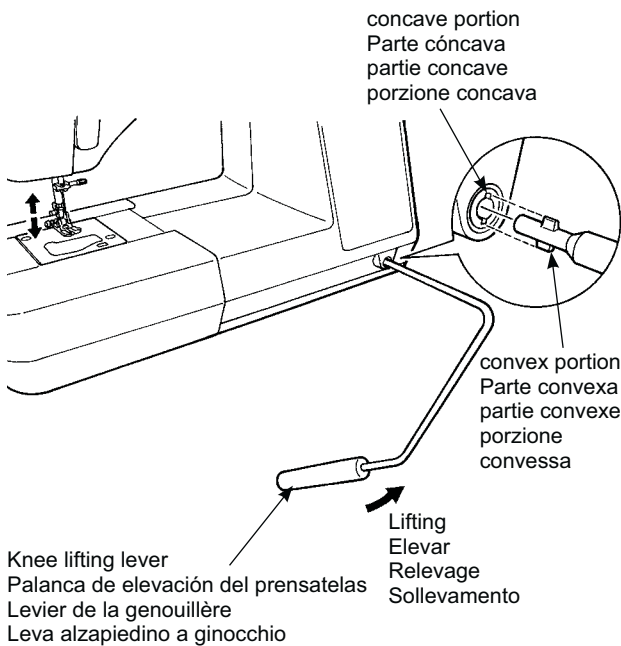

The knee lifting lever is useful when a quilt is being sewn and for other projects that require the use of both hands. With the knee lifting lever, you are able to control the position of the presser foot without using your hands.

Insert the knee lifting lever so that concave and convex meet.

Push the lever to right-hand side to lift the presser foot.

The presser foot is lowered when the lever goes back to the original position.

* Do not touch the knee lifting lever while sewing.

It may cause a deformation of a stitch pattern.

La palanca de elevación del prensatelas es útil cuando se cose una colcha y en otros proyectos que requieran el uso de ambas manos.

Con la palanca de elevación del prensatelas puede controlar la posición del prensatelas sin utilizar las manos.

Inserte la palanca de elevación del prensatelas de forma que coincidan la parte cóncava y la parte convexe.

Empuje la palanca a la derecha para elevar el prensatelas.

El prensatelas bajará cuando la palanca regrese a la posición original.

* No toque la palanca de elevación del prensatelas mientras cosa.

Podría provocar una deformación del patrón de costura.

La genouillère est très utile lorsque le travail à réaliser requière l'utilisation de vos deux mains. Avec la genouillère vous pouvez contrôler la position du pied presseur sans utiliser vos mains.

La partie concave et convexe doivent se rejoindre.

Poussez le levier vers la droite pour lever le pied presseur.

Le pied se baisse lorsque le levier de la genouillère revient à sa position de départ.

* Ne pas toucher le levier de la genouillère pendant la couture.

Cela peut déformer le programme de couture.

La leva alzapedino a ginocchio è utile quando si sta realizzando un trapunto oltre che per altri lavori che richiedono l'uso di entrambe le mani. Con la leva alzapedino a ginocchio, l'utilizzatore sarà in grado di controllare la posizione del piedino senza usare le mani.

Inserire la leva alzapedino a ginocchio in modo da far combaciare la parte concava e quella convessa.

Spingere la leva verso destra per sollevare il piedino.





Il piedino si abbassa quando la leva torna alla sua posizione originale.

* Non toccare la leva alzapedino a ginocchio durante la cucitura.

In caso contrario, potrebbe prodursi una deformazione del punto selezionato.

Changing the presser foot / Sustitución del prensatelas Changement du pied presseur / Sostituzione del piedino

■ Removing and installing the presser foot / Extracción e instalación del prensatelas Installation et désinstallation du pied presseur / Rimozione e montaggio del piedino

 Attention	Turn off the power before replacing the presser foot.
 Atención	Desconecte la alimentación antes de sustituir el prensatelas.
 Attention	Eteindre la machine avant de remplacer le pied presseur.
 Attenzione	Prima di procedere alla sostituzione del piedino spegnere l'alimentazione.

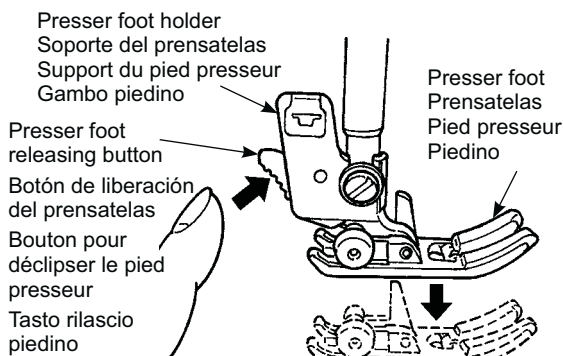

★ Removing presser foot

1. Raise the needle and presser foot.
2. Press the presser foot releasing button to remove the presser foot.

★ Extracción del prensatelas

1. Levante la aguja y el prensatelas.
2. Presione el botón de liberación del prensatelas para extraer el prensatelas.

★ Désinstallation du pied presseur

1. Mettre l'aiguille et le pied en position haute.
2. Appuyez sur le bouton pour déclipser le pied presseur.

★ Rimozione del piedino

1. Sollevare l'ago ed il piedino.
2. Premere il tasto rilascio piedino per rimuovere il piedino.

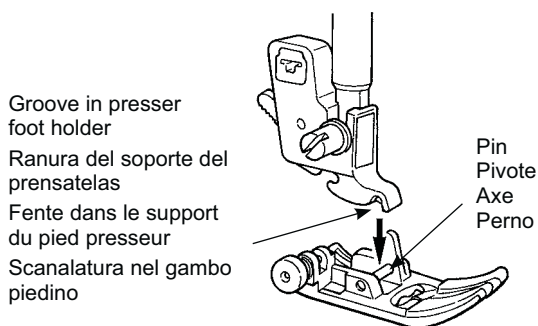

★ Installing presser foot

Align the pin of the presser foot and the groove in the presser foot holder. Then lower the presser foot holder with the presser foot lifting lever.

* Each presser foot has a marking. Use the appropriate presser foot for the stitch pattern to be sewn.

★ Instalación del prensatelas

Alinee el pivote del prensatelas y la ranura en el soporte del prensatelas. A continuación, baje el soporte del prensatelas con la palanca de elevación del prensatelas.

* Cada prensatelas posee una marca. Utilice el prensatelas apropiado para el patrón de costura que deba coserse.

★ Installation du pied presseur

Alignez l'axe du pied presseur et la fente du support du pied presseur. Puis baissez le support du pied presseur avec le levier qui permet de lever le pied presseur.

* Chaque pied à un marquage. Utilisez le pied approprié pour chaque programme de couture.



★ Montaggio del piedino

Allineare il perno del piedino e la scanalatura nel gambo piedino. Abbassare quindi il gambo piedino mediante la leva di sollevamento del piedino.

* Ciascun piedino è caratterizzato da un simbolo. Usare il piedino appropriato per ciascun punto da eseguire.

■ Removing and installing presser foot holder
Extracción e instalación del soporte del prensatelas
Installation et désinstallation du support du pied presseur
Rimozione e montaggio del gambo piedino

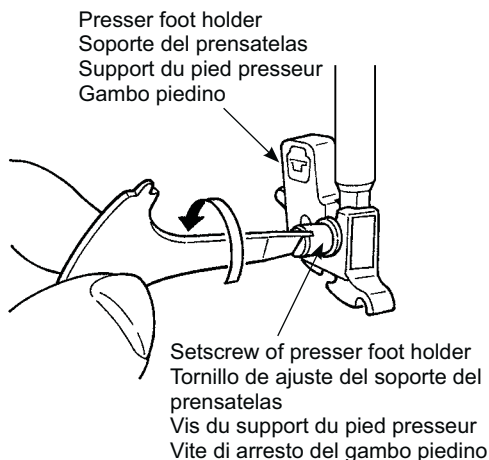

★ **Removing presser foot holder**

1. Lift the needle and presser foot lifting lever.
2. Loosen the setscrew of the presser foot holder to the left and remove the presser foot holder.

★ **Extracción del soporte del prensatelas**

1. Levante la aguja y la palanca de elevación del prensatelas.
2. Afloje el tornillo de ajuste del soporte del prensatelas a la izquierda y extraiga el soporte del prensatelas.

★ **Désinstallation du support du pied presseur**

1. Mettre l'aiguille en position haute ainsi que le livier du pied.
2. Dévissez les vis du support du pied presseur vers la gauche et otez le support du pied presseur.

★ **Rimozione del gambo piedino**

1. Sollevare l'ago e la leva di sollevamento del piedino.
2. Allentare la vite di arresto del gambo piedino girando verso sinistra e rimuoverlo.

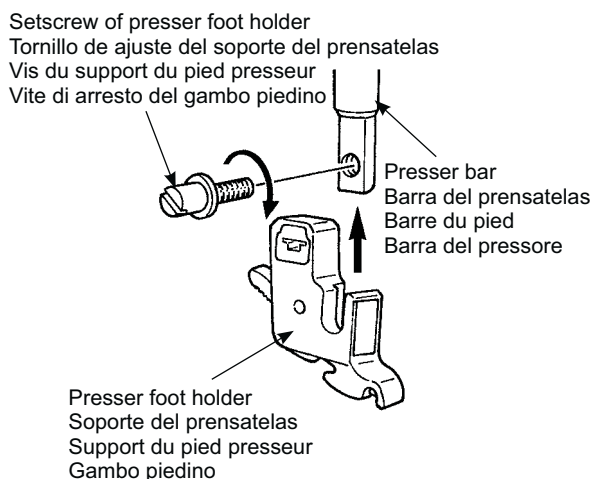

★ **Installing presser foot holder**

Align the screw hole at the presser bar with the hole of presser foot holder (long groove). Tighten the setscrew firmly by turning it to the right side.

★ **Instalación del soporte del prensatelas**

Alinee el orificio del tornillo en la barra del prensatelas con el orificio del soporte del prensatelas (la ranura grande). Apriete el tornillo de ajuste con firmeza girándolo hacia la derecha.

★ **Installation du support du pied presseur**

Alignez le trou de la vis de la barre du pied avec le trou du support du pied presseur (longue fente). Vissez fermement la vis vers la droite.

★ **Montaggio del gambo piedino**

Allineare il foro della vite sulla barra del pressore con il foro del gambo piedino (scanalatura lunga). Stringere saldamente la vite di arresto girando verso destra.

■ The type and application of the presser foot / Tipos y aplicaciones de los prensatelas Les types de pieds et leur application / Tipologie ed applicazioni del piedino

Marking of presser foot / Marca del prensatelas
Marquage sur le pied presseur / Marchio piedino



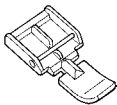
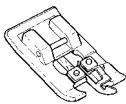
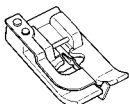
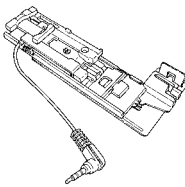
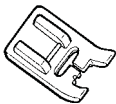

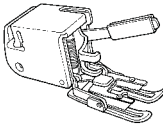
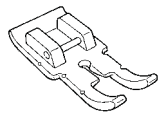
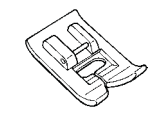
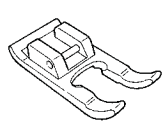
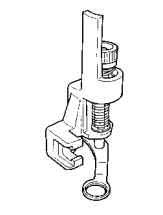
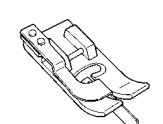

	<p>Standard presser foot Prensatelas estándar Pied presseur standard Piedino standard</p>	<p>A</p>	<p>This is used mainly for straight stitch and zigzag stitches. Use this presser foot especially when sewing heavy-weight materials. Se utiliza principalmente para puntadas rectas y en zigzag. Utilice este prensatelas especialmente cuando cosa materiales pesados. Pour les coutures droites ou zigzag. Utilisez ce pied pour coudre des matières épaisses. Usato principalmente per cucire con cucitura dritta e cuciture a zig-zag. Usare questo piedino soprattutto per cucire su materiali pesanti.</p>
	<p>Zipper presser foot Prensatelas para cremalleras Pied fermeture à glissière Piedino per chiusure lampo</p>	<p>B</p>	<p>This is used to attach zippers. Se utiliza para coser cremalleras. Pour la pose de fermeture à glissière. Usato per attaccare chiusure lampo.</p>
	<p>Overcasting presser foot Prensatelas para sobrehilado Pied presseur surjet Piedino sopraggitto</p>	<p>C</p>	<p>This presser foot is used exclusively for overcasting to prevent the cut edge of fabrics from fraying. Este prensatelas se utiliza exclusivamente para el sobrehilado a fin de evitar que el borde cortado de los tejidos se deshilache. Ce pied est utilisé exclusivement pour surjeter le bord d'un tissu pour éviter l'éfilochage. Usato esclusivamente per il sopraggitto al fine di evitare che il margine dei tessuti si sfilacci.</p>
	<p>Blind stitch presser foot Prensatelas para puntadas invisibles Pied presseur point invisible Piedino punto invisibile</p>	<p>D</p>	<p>This presser foot is used for blind stitch on hems of trousers and skirts, or sleeves. Este prensatelas se utiliza para puntadas invisibles en dobladillos de pantalones y faldas o en mangas. Pour réaliser des points invisibles sur des ourlets de blouses et jupes, ou manches. Usato per realizzare punti invisibili sull'orlo di pantaloni e gonne o sulle maniche.</p>
	<p>Buttonhole presser foot Prensatelas para ojales Pied presseur pour boutonnière Piedino per asole</p>	<p>E</p>	<p>This presser foot is used for automatic buttonholing. Este prensatelas se utiliza para la costura automática de ojales. Pour la couture de boutonnière automatique. Usato per l'occhiellatura automatica.</p>
	<p>Manual buttonhole presser foot Prensatelas para ojales manuales Pied presseur pour boutonnière manuelle Piedino per asole manuali</p>	<p>I</p>	<p>This is used for sewing decorative stitches, letters and bartacks. Also for manual buttonhole (pattern No. 03). Se utiliza para realizar puntadas decorativas, letras y remates, y también para coser ojales manualmente (patrón núm. 03). Pour coudre des points décoratifs, lettres and bartacks. Aussi pour les boutonnière manuelle (programme No. 03). Usato per cucire punti decorativi, lettere e travette. Anche per asole manuali (punto no. 03).</p>



 <p>F600 / F400</p>	<p>Walking foot Prensatelas de doble arrastre Pied entraineur Piedino trasportatore</p>	<p>N</p>	<p>In general, this presser foot is used for difficult-to-feed" materials such as knits, jersies, vinyl, artificial leather and leather or quilting. En general, este prensatelas se utiliza para material que resulta difícil pasar por la máquina, como tricotados, punto, vinilo, cuero y cuero artificial o colchas. Pour travailler les matières "difficile-à-entrainer" comme le tricot, jersey, vinyl, cuir synthétique et cuir ou quilting. In generale, questo piedino viene usato per materiali difficili da trasportare quali indumenti a maglia, jersey, vinile, pelle artificiale, pelle o trapunto.</p>
 <p>F600 / F400</p>	<p>Patchwork presser foot Prensatelas para patchwork Pied presseur patchwork Piedino patchwork</p>	<p>P</p>	<p>This presser foot is used for patchwork stitches. There are two seam lines, 1/4-inch and 1/8-inch from center needle position. Este prensatelas se utiliza para puntadas de patchwork. Hay dos costuras, a 1/4 y un 1/8 de pulgada respecto a la posición central de la aguja. Pour réaliser des patchwork. Il y a deux lignes de couture, 1/4 de pouce et 1/8 de pouce du centre de l'aiguille. Usato per punti patchwork. Ci sono due linee di cucitura, a 1/4 di pollice e 1/8 di pollice dalla posizione centrale dell'ago.</p>
 <p>F600</p>	<p>Smooth presser foot Prensatelas deslizante Pied presseur lisse Piedino per applicazioni scorrevoli</p>	<p>T</p>	<p>This presser foot is used for non-slippery materials like vinyl and satin stitches. Este prensatelas se utiliza para coser materiales no deslizantes, como el vinilo y el satén. Pour travailler les matières adhérente comme le vinyl et les matières délicates comme le satin. Usato per materiali non scivolosi quali il vinile e per realizzare punti pieni.</p>
 <p>F600</p>	<p>Open toe presser foot Prensatelas de aplicación abierto Pied presseur ouvert Piedino per applicazioni con punta aperta</p>	<p>O</p>	<p>This is used for the applique and decorative stitches. (Front part of the presser foot is open for better visibility.) Se utiliza para aplicaciones y puntadas decorativas. (La parte frontal del prensatelas está abierto para facilitar la visibilidad.) Pour réaliser des coutures décoratives. (La partie avant du pied est ouverte pour une meilleure visibilité) Usato per eseguire applicazioni e punti decorativi. (La parte frontale del piedino è aperta per una maggiore visibilità.)</p>
 <p>F600 / F400</p>	<p>Quilt presser foot Prensatelas de acolchar Pied presseur matelassage Piedino per trapunto</p>	<p>Q</p>	<p>This is used for the quilt stitch. (Machine setting: Straight Stitch and Center needle position) Se utiliza para acolchar. (Ajuste de la máquina: puntada recta y posición central de la aguja) Pour réaliser du matelassage. (Réglage machine : Point droit et aiguille en position centrale) Usato per realizzare il punto trapuntato. (Impostazione della macchina: Cucitura diritta e posizione centrale dell'ago)</p>
 <p>F600</p>	<p>Edge Sewing presser foot Prensatelas para bordes Pied presseur avec guide Piedino per la cucitura dell'orlo</p>	<p>R</p>	<p>This is used for patchwork, sewing center line of joined materials by using the center guide of the presser foot. * Fine tune the needle position by zigzag width adjustment dial. Se utiliza en patchwork para coser la línea central de materiales unidos utilizando la guía central del prensatelas. * Ajuste con precisión la posición de la aguja por medio del selector de ajuste de la anchura de zigzag. Pour le patchwork, ou bien coudre au centre pour joindre 2 pièces de tissu en utilisant le guide au centre du pied presseur. * Régler la position de l'aiguille en ajustant la largeur du zigzag. Usato per realizzare patchwork cucendo la linea centrale dei materiali uniti mediante la guida centrale del piedino. * Regolare la posizione dell'ago mediante il regolatore dell'ampiezza dello zig-zag.</p>

Bobbin thread preparation / Preparación de la canilla Préparation du dévidoir à canette / Preparazione del filo della bobina

 Attention	When the bobbin is taken out and/or put into the bobbin case, turn off the power (turn to "O").
 Atención	Cuando se extraiga la canilla y/o se coloque en su receptáculo, desconecte la alimentación (establecer en "O").
 Attention	Lorsque vous otez ou mettez la canette dans la boîte à canette, la machine doit être éteinte (position "O").
 Attenzione	Quando la bobina viene tolta e/o inserita all'interno dell'apposita capsula spegnere l'alimentazione (portare su "O").

■ Taking out the bobbin / Extracción de la canilla / Otez la canette / Togliere la bobina

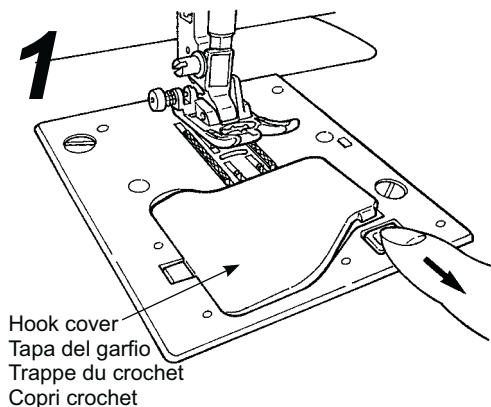

- Open the hook cover.
- Abra la tapa del garfio.
- Ouvrir la trappe du crochet.
- Aprire il crochet.

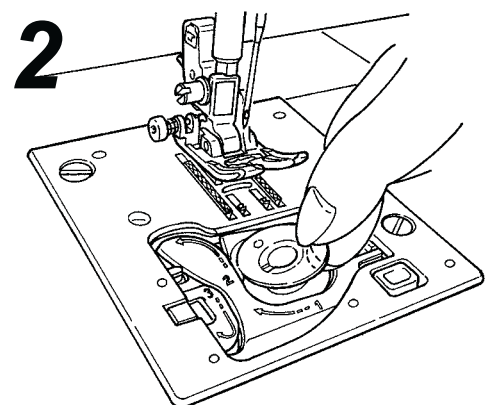

- Take out the bobbin.
 - * If the bobbin has too little thread, do not use it as the thread will get tangled.
 - * Use only the designated bobbin. Other bobbins may cause malfunction.
- Extraiga la canilla.
 - * Si la canilla tiene muy poco hilo, no la utilice, porque el hilo se enredará.
 - * Utilice sólo la canilla designada. Otras canillas pueden provocar anomalías.
- Otez la canette.
 - * Si la canette n'a pas assez de fil, il ne faut pas l'utiliser car le fil risque de s'emmeler.
 - * Utilisez seulement les canettes préconisées pour votre machine. Toute autre canette peut occasionner un mauvais fonctionnement.
- Togliere la bobina.
 - * Non usare la bobina nel caso in cui questa abbia troppo poco filo.
 - In caso contrario, il filo potrebbe aggrovigliarsi.
 - * Usare soltanto la bobina designata. Altre bobine potrebbero causare un malfunzionamento.

■ Setting thread spool / Ajuste de la bobina de hilo / Installation du cône de fil / Collocare il rocchetto

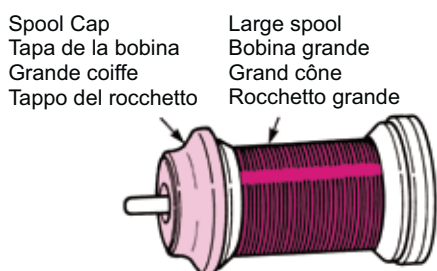
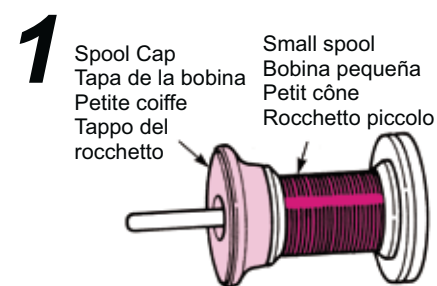

- Place a thread spool to spool pin and a spool cap onto the spool pin.
 - * Do not use the thread cone with a small amount of thread. This may cause thread tangling and/or the thread coming out of the eye of the needle when starting to sew.

There are three types of the spool caps, large, medium and small. Choose the size of spool cap according to the thread spool to be used.
- Coloque una bobina de hilo con su tapa en el soporte de la bobina.
 - * No utilice una bobina de hilo con una pequeña cantidad de hilo. Esto puede provocar que se enrede el hilo o que el hilo se salga del ojo de la aguja al empezar a coser.

Existen tres tipos de tapas de bobina: grandes, medianas y pequeñas. Elija el tamaño de tapa de bobina de acuerdo con la bobina de hilo que vaya a usarse.
- Placez un cône de fil sur l'axe du support puis mettez en bout d'axe la coiffe appropriée.
 - * Ne pas utiliser un cône avec peu de fil. Cela peut faire que le fil s'emmêle et/ou le fil pourra sortir du chas de l'aiguille au moment du démarrage de la couture.

Il y a 3 modèles de coiffe de cône, grand, moyen et petit. Utilisez la coiffe adaptée à la taille du cône de fil.
- Inserire un rocchetto sull'apposito perno ed un tappo del rocchetto sul perno stesso.
 - * Non usare il rocchetto con poco filo. In caso contrario, il filo potrebbe aggrovigliarsi e/o fuoriuscire dalla cruna dell'ago all'avvio delle operazioni di cucitura.

Ci sono tre tipi di tappi per il rocchetto: grande, medio e piccolo. Scegliere la dimensione del tappo in base al diametro del rocchetto da utilizzare.

■ Winding the bobbin thread / Bobinado de la canilla Enrouleur de canette / Avvolgimento del filo della bobina

- * An exclusive motor is built-in for winding bobbin so that you can wind bobbin at any time.
- * Se incorpora un motor exclusivo para hacer canilla, de modo que pueda realizarla en cualquier momento.
- * Il y a un moteur indépendant pour l'enrouleur de canette afin de pouvoir faire une canette à n'importe quel moment.
- * La macchina è equipaggiata con un motore apposito per l'avvolgimento della bobina che consente di effettuare quest'operazione in qualsiasi momento.

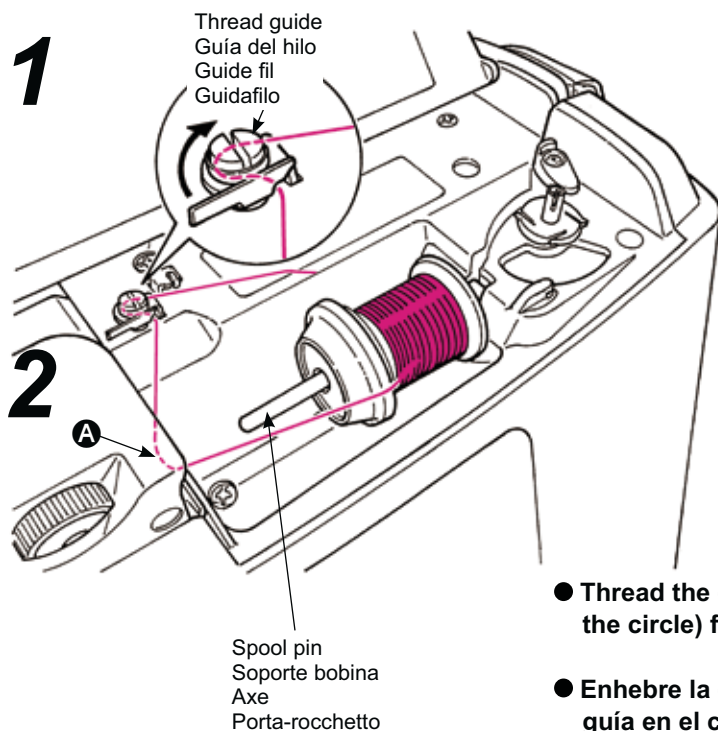

- Place the thread spool to the spool pin.
- Coloque la bobina de hilo en el soporte de la bobina.
- Placez le cône de fil sur l'axe.
- Inserire un rocchetto sull'apposito perno.

- Thread the guide (A) and then thread the thread guide (guide in the circle) for bobbin winding.
- Enhebre la guía (A) y, a continuación, enhebre la guía de hilo (la guía en el círculo) para hacer canilla.
- Enfilez le guide (A) et ensuite enfilez le guide fil (voir le guide fil encerclé) pour enrouler la canette.
- Passare il filo nella guida (A) e quindi nel guidafile (la guida nel tondo) per procedere con l'avvolgimento della bobina.

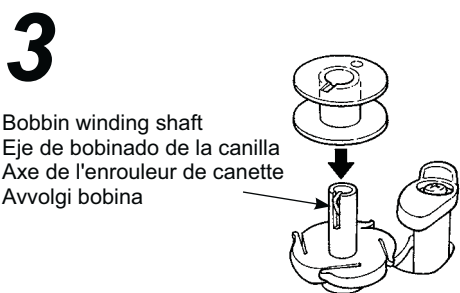

- Set the bobbin on the bobbin winding shaft.
- Coloque la canilla en el eje de bobinado de la canilla.
- Installez la canette sur l'axe de l'enrouleur de canette.
- Posizionare la bobina sull'avvolgi bobina.

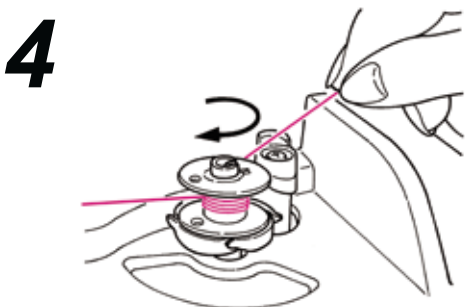

- Wind the thread to the bobbin 4-5 times in clockwise direction.
- Enrolle el hilo en la canilla 4 o 5 vueltas en el sentido de las agujas del reloj.
- Enroulez 4-5 fois le fil autour de la canette dans le sens des aiguilles d'une montre.
- Avvolgere il filo sulla bobina 4-5 volte in direzione oraria.

5

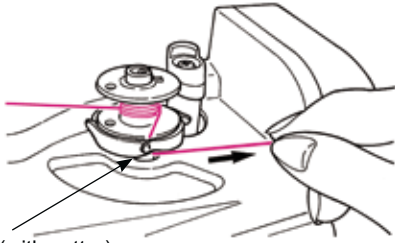

Guide (with cutter)
Guía (con cortador)
Guide (avec couteau)
Guida (con tagliafilo)

- Put the thread end into the guide at the bobbin winding shaft and pull it to the right side to cut it.
- Coloque el extremo del hilo en la guía en el eje de bobinado de canilla y tire de él hacia la izquierda para cortarlo.
- Mettre la fin du fil dans le guide de l'axe de l'enrouleur et tirez vers la droite afin de le couper.
- Inserire l'estremità del filo nella guida del regolatore avvolgi bobina e tirarlo verso destra per tagliarlo.

6

Bobbin winding regulator
Regulador de bobinado de canilla
Régulateur de l'enrouleur
Regolatore avvolgi bobina

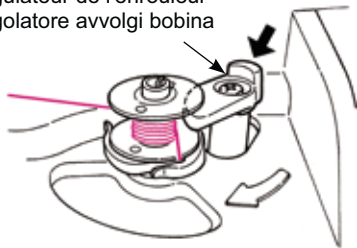

- Push the bobbin winding regulator towards the bobbin to start winding the bobbin.
* Be careful that the bobbin winding regulator works as a switch.
- Pulse el regulador de bobinado de la canilla hacia la canilla para empezar a hacer canilla.
* Proceda con precaución, ya que el regulador para hacer canilla funciona como un interruptor.
- Poussez le régulateur de l'enrouleur contre la canette afin pouvoir démarrer l'enroulage de la canette.
* Faites attention que le régulateur de l'enrouleur de canette fonctionne comme un interrupteur.
- Spingere il regolatore avvolgi bobina verso la bobina per avviare l'avvolgimento della bobina.
* Il regolatore avvolgi bobina funziona come un interruttore.

7

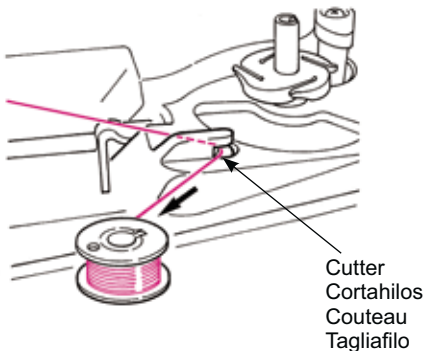

Cutter
Cortahilos
Couteau
Tagliafilo

- When winding is finished, the shaft stops automatically, the bobbin winding regulator moves to right and return to the original position. Remove the bobbin from the bobbin winding shaft and cut the thread by cutter.
* Bobbin winding will automatically stop even while winding, when the winding speed is reduced due to a load to the bobbin winding motor caused by thread tangling.
- Cuando acabe de hacer canilla, el eje se detendrá automáticamente, el regulador de bobinado de canilla se moverá a la derecha y volverá a la posición original. Extraiga la canilla del eje de bobinado de la canilla y corte el hilo con el cortahilos.
* El bobinado de la canilla se detendrá automáticamente, aunque se esté haciendo canilla, cuando la velocidad de bobinado se reduzca debido a una carga en el motor de hacer canilla provocado por un enredo de hilo.
- Quand l'enroulage est terminé, le mécanisme s'arrête automatiquement, le régulateur de l'enrouleur bouge vers la droite et revient à sa position initiale. Retirez la canette de l'axe de l'enrouleur de canette et coupez le fil.
* L'enrouleur s'arrêtera automatiquement pendant l'opération, si la vitesse du mécanisme est réduite due à un bourrage de fil.
- Una volta terminato l'avvolgimento, l'avvolgi bobina si blocca automaticamente ed il regolatore avvolgi bobina si muove verso destra e torna alla posizione originale. Rimuovere la bobina dall'avvolgi bobina e tagliare il filo con il tagliafilo.
* L'avvolgimento della bobina si interrompe automaticamente anche durante l'operazione stessa quando la velocità di avvolgimento viene ridotta a causa di un sovraccarico sul motore di avvolgimento della bobina causato dall'aggrovigliarsi del filo.

■ **Setting the bobbin / Ajuste de la canilla / Installation de la canette /
Posizionamento della bobina**

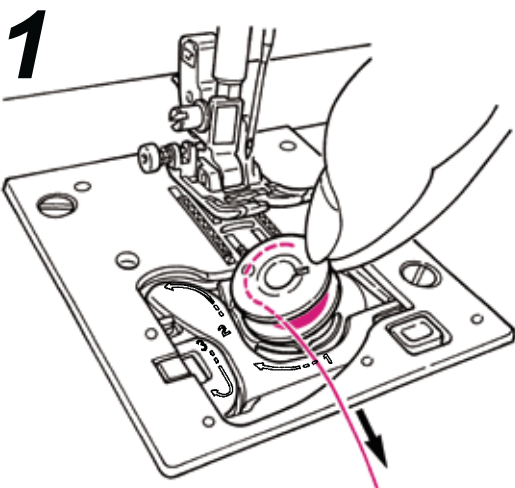

- Put the bobbin in the bobbin case.
* Place the bobbin so that thread winds counterclockwise.
- Coloque la canilla en el receptáculo de la canilla.
* Coloque la canilla de modo que el hilo se enrolle en sentido contrario a las agujas del reloj.
- Mettre la canette dans la boîte à canette.
* Placez la canette de telle sorte que le fil se déroule dans le sens inverse des aiguilles d'une montre.
- Posizionare la bobina nell'apposita sede.
* Inserire la bobina in modo che il filo si avvolga in senso antiorario.

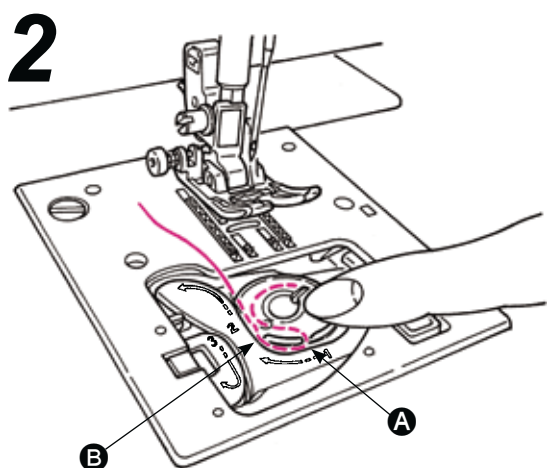

- Thread groove **A** and **B** by pulling the thread end.
* It will be easier to thread grooves when you press the bobbin lightly with your finger.
- Enhebre la ranura **A** y **B** tirando del extremo del hilo.
* Es más pasar el hilo por las ranuras si presiona la canilla ligeramente con el dedo.
- Passez le fil dans les fentes **A** et **B** en tirant sur l'extrémité du fil.
* Cette opération sera plus facile si vous appuyez légèrement avec vos doigts sur la canette.
- Far passare il filo nelle scanalature **A** e **B** tirandone l'estremità.
* È più facile far passare il filo nelle scanalature premendo leggermente la bobina col dito.

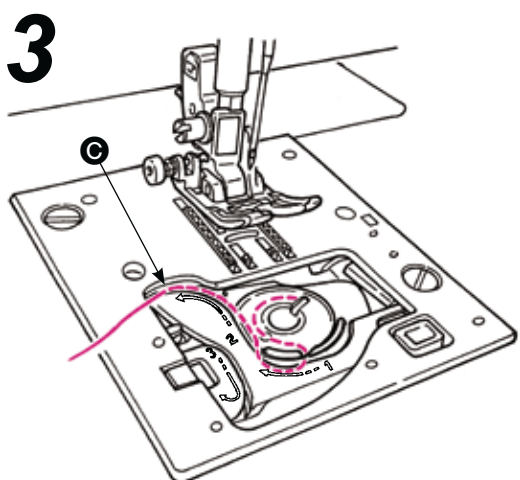

- Thread guide **C** by pulling the thread to left side.
- Enhebre la ranura **C** tirando del hilo hacia la izquierda.
- Enfilez le guide **C** en tirant le fil vers la gauche.
- Far passare il filo nel guidafile **C** tirandolo verso sinistra.

4

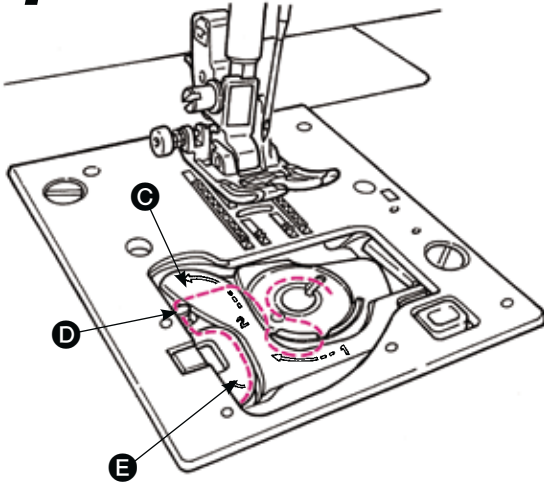

- Thread to guide **D** and **E** leave the thread underneath. (Thread guide **E** first and it will thread to guide **D** as well.)
* When pulling bobbin thread, bobbin rotates counterclockwise. If bobbin rotates clockwise, put the bobbin upside down.
- Enhebre la guía **D** y **E** y deje el hilo debajo. (Enhebre primero la guía **E**, y se enhebrará también en la guía **D**.)
* Cuando tire del hilo de la canilla, ésta girará en sentido contrario a las agujas del reloj. Si la canilla gira en el sentido de las agujas, inviértala.
- Enfilez le guide **D** et **E** laissez le fil au-dessous. (Enfilez d'abord le guide **E** et le guide **D** sera aussi enfilé.)
* En tirant le fil de la canette, la canette doit tourner dans le sens inverse des aiguilles. Si la canette tourne dans le sens des aiguilles, retournez la canette.
- Far passare il filo nella guida **D** ed **E** e lasciarlo sotto. (Far passare il filo dapprima nel guidafilo **E** e ciò lo farà passare anche nella guida **D**.)
* Tirando il filo della bobina, questa ruota in senso antiorario. Se la bobina ruota in senso orario, rovesciarla.

5

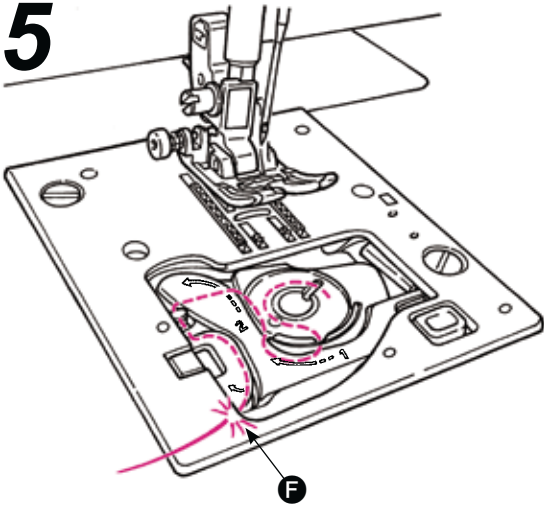

- Cut the thread with the built-in cutter **F**.
- Corte el hilo con el cortahilos incorporado **F**.
- Coupez le fil à l'aide du coupe fil intégré **F**.
- Tagliare il filo con il tagliafilo incorporato **F**.

6

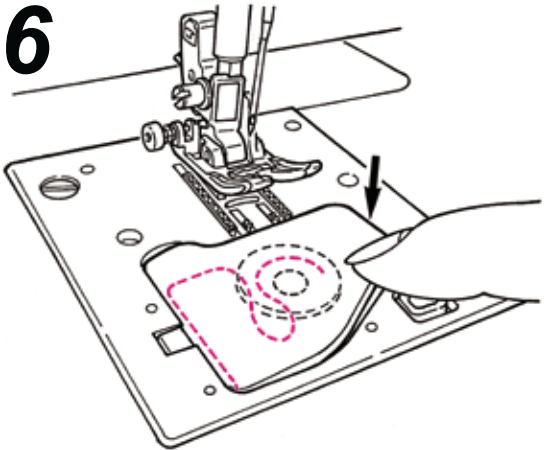

- Close the hook cover.
- Cierre la tapa del garfio.
- Fermez la trappe du crochet.
- Chiudere il copri crochet.

You can start to sew in this condition (without pulling up the bobbin thread), however, if you want to sew with the bobbin thread pulled out, refer to “Pulling up the bobbin thread” in the page 42.

Con estas condiciones, puede empezar a coser (sin subir hilo de la canilla). Sin embargo, si desea coser con el hilo de la canilla salido, consulte el apartado “Subir hilo de la canilla” en la página 42.

Vous pouvez coudre comme cela (sans tirer le fil de la canette), toutefois, si vous voulez coudre avec le fil de canette tiré vers le haut, veuillez suivre les indications page 42.

È possibile cominciare a cucire in queste condizioni (senza portare fuori il filo della bobina). Tuttavia, se si vuole cucire con il filo della bobina fuori, si veda “Portare fuori il filo della bobina” a pagina 42.

Needle thread preparation / Preparación del hilo de la aguja Préparation du fil de l'aiguille / Preparazione del filo dell'ago

■ Threading the needle thread Enhebrado del hilo de la aguja Enfilage du fil de l'aiguille Infilatura del filo dell'ago

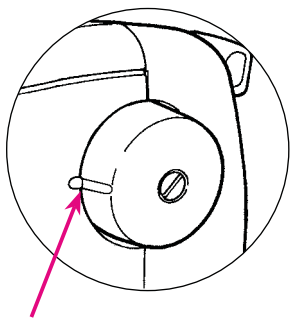
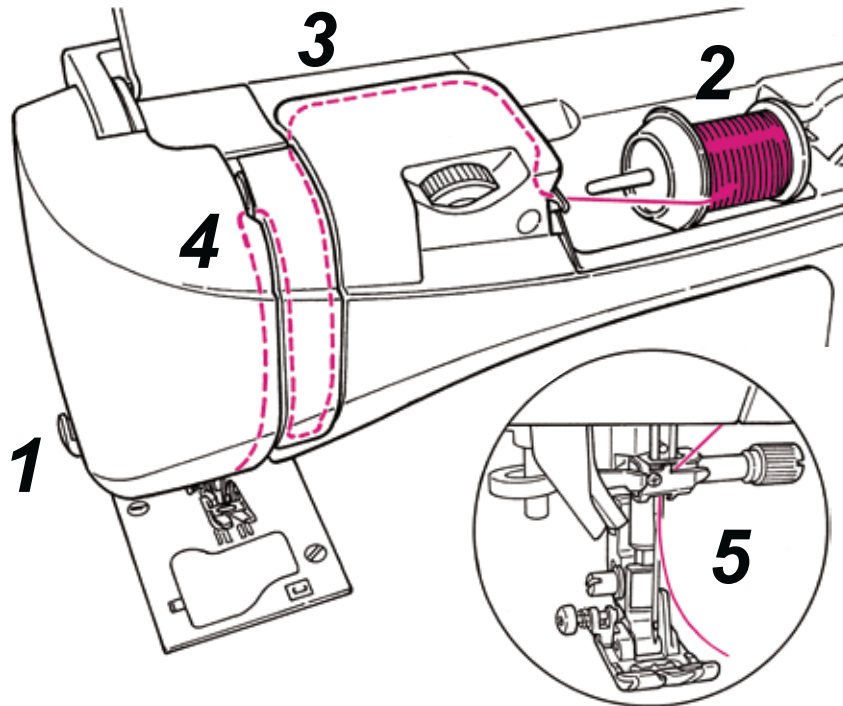

- * Align the marking at the hand wheel with the one on the machine body.
- * Alinee la marca del volante con la del cuerpo de la máquina.
- * Aligned la marque sur le volant avec celle qui se trouve sur le corps de la machine.
- * Allineare il simbolo nel volantino con quello sul corpo della macchina.

Note / Nota / Note / Nota:

Make sure to push the needle to the top.
Asegúrese de empujar la aguja hasta el tope superior.
S'assurez que l'aiguille est bien poussée à fond.
Assicurarsi di spingere l'ago verso l'alto.

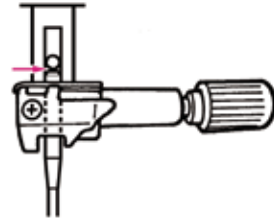

It is impossible to perform stitching if the needle is not correctly installed or a bent needle is used. Pay close attention as this will cause machine malfunction.

Es imposible coser si la aguja no está correctamente instalada o si se utiliza una aguja torcida. Preste especial atención, porque esto puede provocar anomalías en la máquina.

Il n'est pas possible de coudre s'convenablement si l'aiguille est tordue ou mal installée. Cela peut occasionner un mauvais fonctionnement de la machine.

È impossibile cucire se l'ago non è correttamente inserito o viene usato un ago piegato. Prestare particolare attenzione a questo fatto perché potrebbe produrre un malfunzionamento della macchina.

- * Use the needle: No.11-16 and the thread: No.30-90.
- * When twin needle is used, the automatic needle threader can not be used.
- * Use una aguja del nº 11-16 e hilo del nº 30-90.
- * Cuando se utilice aguja doble, no puede utilizarse el enhebrador automático de agujas.
- * Utilisez les aiguilles: No.11-16 et le fil: No.30-90.
- * Quand on utilise une aiguille, double, l'enfilage automatique du fil de l'aiguille ne peut pas être utilisé.
- * Usare gli aghi: No.11-16 ed il filo: No.30-90.
- * Quando viene usato l'ago gemello, l'infilago automatico non può essere usato.

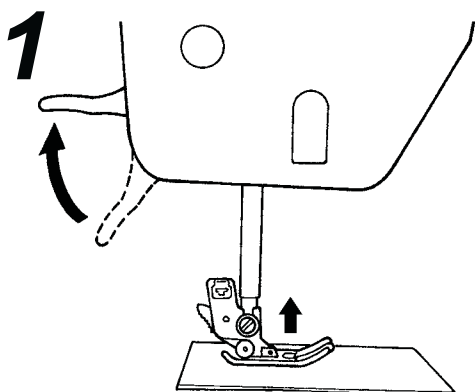

- Lift the presser foot lifting lever.
- Levante la palanca de elevación del prensatelas.
- Soulevez le levier de relevage du pied presseur.
- Alzare la leva di sollevamento del piedino.

2 Spool Cap
Tapa de la bobina
Petite coiffe
Tappo del rocchetto

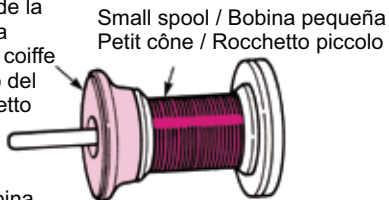

Spool Cap
Tapa de la bobina
Grande coiffe
Tappo del rocchetto

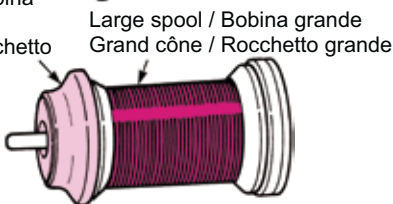

● **Place a thread spool to the spool pin and a spool cap onto the spool pin.**

There are three types of the spool caps, large, medium and small. Choose the size of spool cap according to thread spool to be used.

● **Coloque una bobina de hilo con su tapa en el soporte de la bobina.**

Existen tres tipos de bobina de acuerdo con la bobina de hilo que vaya a usarse.

● **Placez un cône de fil sur l'axe du porte cône et mettez en bout d'axe une coiffe adaptée au cône.**

Il y a 3 modèles de coiffe de cône de fil, grande, moyenne et petite. Choisissez la taille de la coiffe en fonction de la taille du cône de fil utilisé.

● **Collocare un rocchetto sull'apposito perno ed un tappo sul perno.**

Ci sono tre tipi di tappi per il rocchetto: grande, medio e piccolo. Scegliere la dimensione del tappo in base al diametro del rocchetto da utilizzare.

3

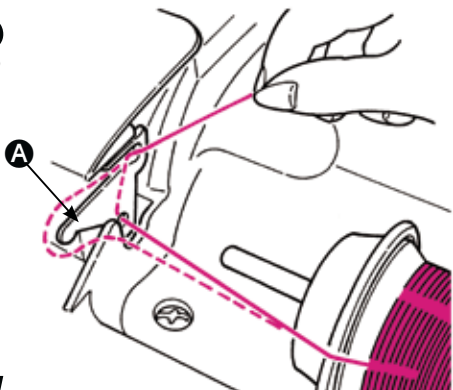

● **Thread to guide A.**

● **Pase el hilo por la guía A.**

● **Enfilez le guide A.**

● **Inserire il filo nella guida A.**

● **Hold the thread end and thread according to the arrow marking.**

* Make sure that the presser foot is raised. Otherwise the machine is not correctly threaded.

● **Sostenga el extremo del hilo y enhébrelo de acuerdo con la marca de la flecha.**

* Asegúrese de que el prensatelas esté levantado. De lo contrario, la máquina no se enhebrará correctamente.

● **Tenez le bout du fil et enfilez en suivant le marquage fléché.**

* Assurez vous que le pied presseur est relevé. Sinon la machine ne sera pas correctement enfilée.

● **Tenere l'estremità del filo e inserirlo seguendo la freccia.**

* Assicurarsi che il piedino sia sollevato.

In caso contrario, la macchina non è infilata correttamente.

4

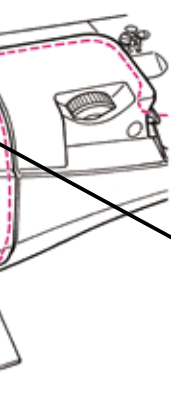
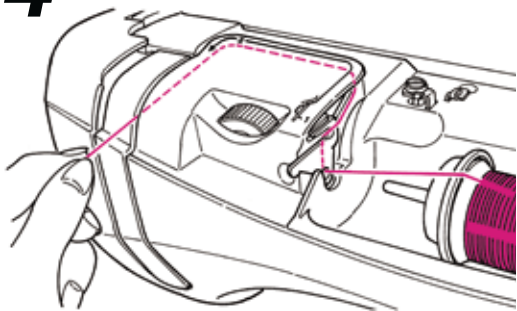

* Check that the thread take-up is correctly threaded.

* Compruebe que el tirahilos esté correctamente enhebrado.

* Contrôlez que le releveur de fil est correctement enfilé.

* Assicurarsi che il tendifilo sia correttamente infilato.

5

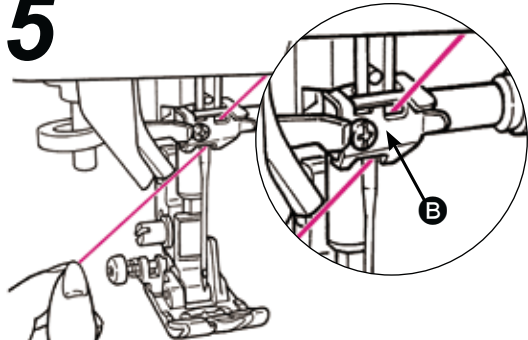

● **Thread the guide B from the right-hand side.**

* It is easier to thread by pulling thread towards left back side.

● **Pase el hilo por la guía B desde el lado derecho.**

* Es más fácil pasarlo si tira del hilo hacia el lado posterior izquierdo.

● **Enfilez le guide B à partir du côté droit.**

* Il est plus facile d'enfiler en tirant le fil vers la gauche.

● **Inserire il filo nella guida B dal lato destro.**

* È più facile inserire il filo tirandolo verso la parte posteriore sinistra.

■ Automatic needle threader / Enhebrador automático de aguja Enfilage automatique de l'aiguille / Infila ago automatico

- 1**
- * Be careful that the cutter is inside.
 - * Tenga cuidado con la cuchilla de su interior.
 - * Assurez vous que le couteau est bien à l'intérieur.
 - * Assicurarsi che il tagliafilo sia all'interno.

Thread cutter
Cortahilos
Coupe fil
Tagliafilo

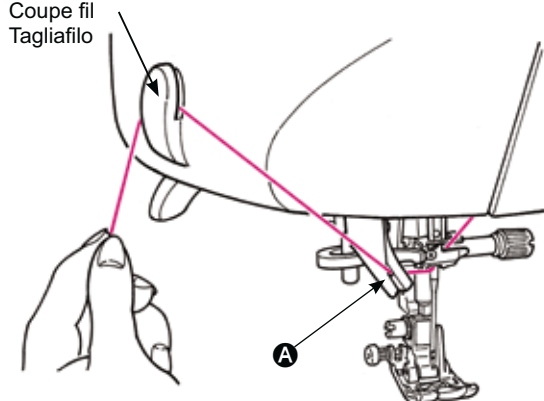

- Lower the presser foot.
* The automatic needle threader sometimes fails to thread the needle when the presser foot is raised.
- Thread to **A** and cut the thread with the thread cutter.
- Baje el prensatelas.
* El enhebrador automático de la aguja a veces no puede enhebrar la aguja si el prensatelas está levantado.
- Pase el hilo por **A** y corte el hilo con el cortahilos.
- Baissez le pied presseur.
* L'enfilage automatique peut ne pas fonctionner correctement quand le pied presseur est relevé.
- Enfilez **A** coupez le fil avec le coupe fil.
- Abbassare il piedino.
* A volte l'infila ago automatico non riesce a infilare l'ago quando il piedino è sollevato.
- Far passare il filo in **A** e tagliarlo con il tagliafilo.

- 2**
- Threading lever
Palanca de enhebrado
Lever d'enfilage
Leva di infilatura

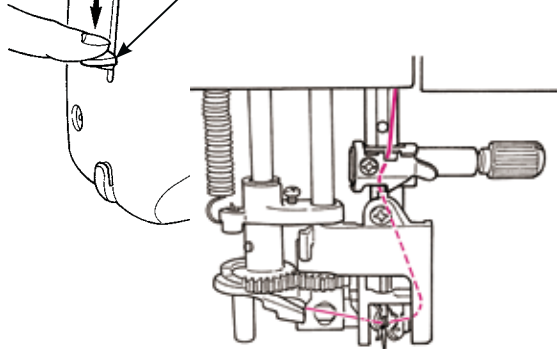

- Lower the threading lever until it comes to a complete stop.
* Lower the threading lever slowly.
- Baje la palanca de enhebrado hasta que llegue al tope.
* Baje la palanca de enhebrado lentamente.
- Abaissez le levier d'enfilage jusqu'à son arrêt complet.
* Abaissez lentement le levier d'enfilage.
- Abbassare la leva di infilatura fino a portarla in posizione di arresto.
* Abbassare la leva lentamente.

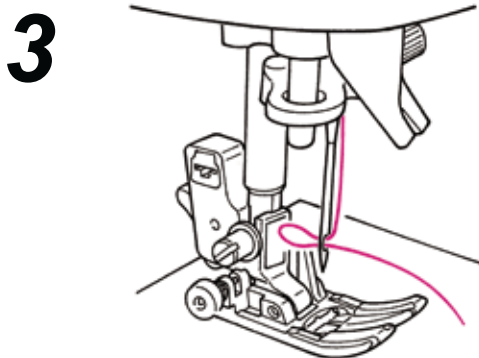

- Release the threading lever and the needle thread is threaded to the needle eye.
- Libere la palanca de enhebrado y el hilo de la aguja se enhebrará en el ojo de la aguja.
- Relachez le levier d'enfilage et le fil de l'aiguille est enfilé à travers le chas de l'aiguille.
- Al rilascio della leva di infilatura il filo viene inserito nell'ago.

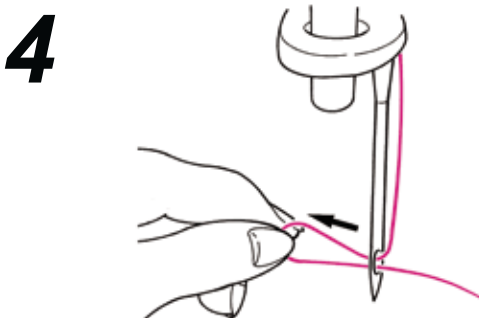

- Pull the thread backward.
Pull out the thread from the needle eye by approx. 10 cm or 4 inches long.
- Tire del hilo hacia atrás.
Tire del hilo del ojo de la aguja aproximadamente 10 cm (o 4 pulgadas).
- Tirez le fil vers l'arrière.
Tirez le fil du chas de l'aiguille d'approximativement 10 cm.
- Tirare il filo indietro.
Tirare il filo attraverso la cruna dell'ago per circa 10 cm o 4 pollici.

■ **Pulling up the bobbin thread / Subir el hilo de la canilla**
Tirez le fil de la canette / Estrarre il filo della bobina

Basic operation:

You can start to sew without pulling up the bobbin thread, however, if you want to sew with the bobbin thread pulled out, follow the directions below.

Operación básica:

Puede empezar a coser sin subir el hilo de la canilla. Sin embargo, si desea coser con el hilo de la canilla subido, siga las instrucciones siguientes.

????????:

Vous pouvez coudre sans tirez vers le haut le fil de la canette, cependant, si vous voulez coudre avec le fil de canette à l'extérieur, suivez les indications suivantes.

Operazione di base:

È possibile cucire senza estrarre il filo della bobina. Tuttavia, se si vuole cucire con il filo della bobina fuori, seguire le seguenti istruzioni.

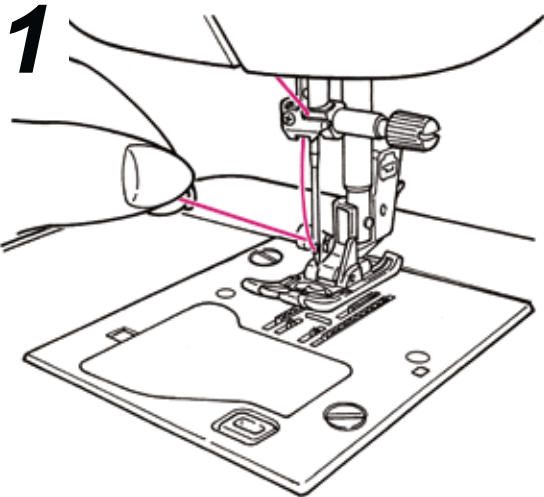

- Lift the presser foot and lightly hold the end of the needle thread.
- Levante el prensatelas y sostenga suavemente el extremo del hilo de la aguja.
- Relevez le pied presseur et tenez légèrement l'extrémité du fil de l'aiguille.
- Sollevare il piedino e tendere leggermente il filo ago.

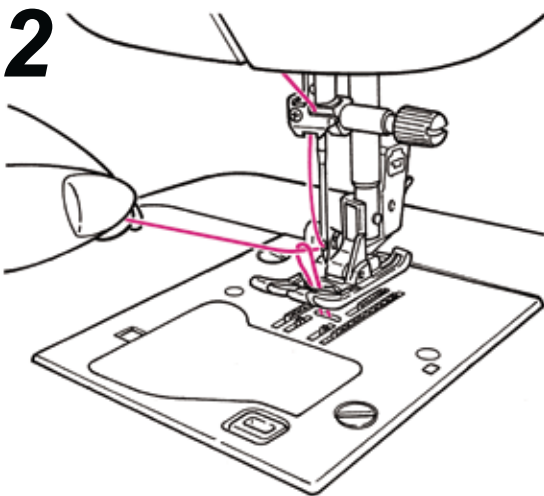



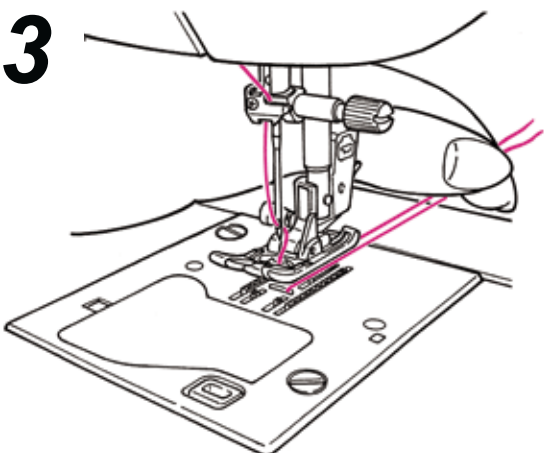

- Turn the hand wheel towards you to move the needle up and down. Loop of bobbin thread will be pulled out when you will pull the needle thread lightly.
- Gire el volante hacia usted para mover la aguja hacia arriba y hacia abajo. El lazo de hilo de canilla sobresaldrá cuando tire con suavidad del hilo de la aguja.
- Tournez la poulie vers vous afin de faire descendre l'aiguille. Le fil de la canette sortira quand vous allez tirez légèrement le fil de l'aiguille.
- Girare il volantino verso di voi per far muovere l'ago in su e in giù. Tirando leggermente il filo ago, verrà estratto un cappio del filo della bobina.



- Pull out both needle and bobbin threads by approx. 10 cm (4 inches) long and pass them under the presser foot towards the back of the machine.
- Tire del hilo de la aguja y del de la canilla aproximadamente unos 10 cm (4 pulgadas) y páselos por debajo del prensatelas hacia la parte posterior de la máquina.
- Tirez les fils de l'aiguille et de la canette d'approximativement 10 cm de long et passez les sous le pied presseur vers l'arrière de la machine.
- Tirare sia il filo ago che il filo della bobina per circa 10 cm (4 pollici) e passarli entrambi sotto il piedino verso il retro della macchina.

Attaching the needle / Colocación de la aguja / Installation de l'aiguille / Inserimento ago

 Warning	When changing the needle, turn off the power.
 Aviso	Cuando cambie la aguja, desconecte la alimentación.
 Attention	Eteignez la machine lors du changement de l'aiguille.
 Attenzione	Scollegare la macchina prima di sostituire l'ago.

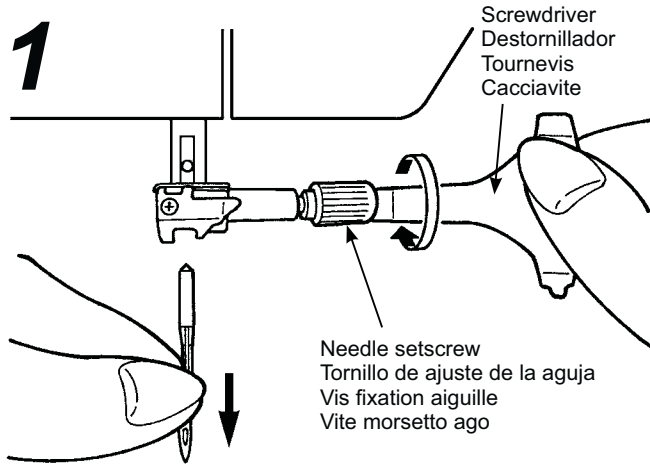

● Removing needle

1. Turn the hand wheel towards you until the needle comes to the highest position and lower the presser foot.
2. Turn the needle setscrew towards you 1-2 times and remove the needle.

● Extracción de la aguja

1. Gire el volante hacia usted hasta que la aguja se sitúe en la posición más alta y baje el prensatelas.
2. Gire el tornillo de ajuste de la aguja hacia usted 1 o 2 vueltas y extraiga la aguja.

● Enlevez l'aiguille

1. Tournez la poulie vers vous jusqu'à ce que l'aiguille arrive à sa position la plus haute et abaissez la pied presseur.
2. Tournez la vis de fixation de l'aiguille 1-2 fois vers vous et otez l'aiguille.

● Rimozione dell'ago

1. Ruotare il volantino in avanti fino a che l'ago raggiunge la posizione più alta e abbassare il piedino.
2. Girare verso di voi la vite del morsetto dell'ago 1-2 volte e rimuovere l'ago.

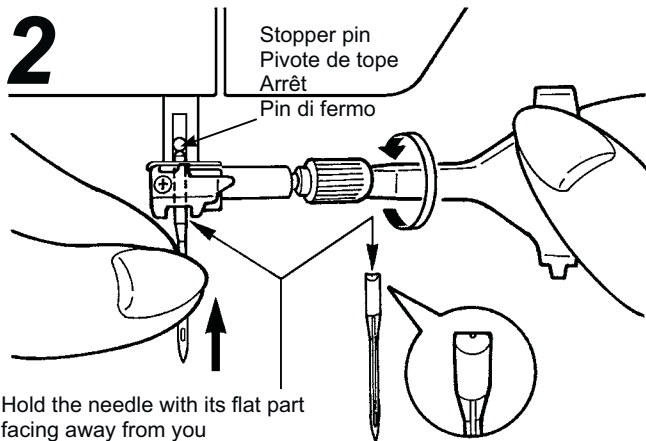

● Attaching the needle

(The needle cannot be inserted unless it is correctly positioned.)

Hold the needle with its flat part facing away from you, and insert it fully until it touches the stopper pin. Securely tighten the needle setscrew.

● Colocación de la aguja

(La aguja no puede insertarse a menos que se coloque correctamente.)

Sostenga la aguja con la parte plana atrás, e insértela por completo hasta que toque el pivote de tope. Apriete firmemente el tornillo de ajuste de la aguja.

● Fixation de l'aiguille

(l'aiguille ne peut pas être insérée si elle n'est correctement positionnée.)

Tenez l'aiguille avec sa partie plate à l'opposé de vous, et insérez la à fond jusqu'à ce qu'elle bute sur l'arrêt. Puis vissez fermement la vis de fixation de l'aiguille.

● Inserimento dell'ago

(L'ago non può essere inserito se non è in posizione esatta)

Tenere l'ago con la sua parte piatta non rivolta verso di voi ed inserirlo completamente fino a toccare il pin di fermo. Stringere saldamente la vite del morsetto dell'ago.

Hold the needle with its flat part facing away from you
Sostenga la aguja con la parte plana atrás
Tenez l'aiguille avec sa partie plate à l'opposé de vous
Tenere l'ago con la sua parte piatta non rivolta verso di voi

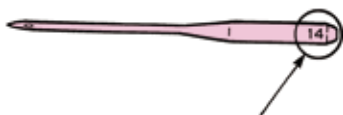

Needle size:

The larger the number, the thicker the needle.

Tamaño de la aguja:

Cuanto mayor sea el número, más gruesa será la aguja.

Diamètre de l'aiguille:

Plus le nombre est grand, plus le diamètre est important.

Dimensioni dell'ago:

Più alto è il numero sull'ago, più questo sarà grosso.

Needles to be purchased

When purchasing spare needles, specify HA X 1 (130/705H) or HA X 1 SP (needle for knits) .

Agujas que deben adquirirse

Cuando compre agujas de recambio, especifique HA X 1 (130/705H) o HA X 1 SP (aguja para tricotar).

Aiguilles recommandées

Les aiguilles pour votre machine:
HA X 1 (130/705H) ou HA X 1 SP (aiguille pour la maille).

Aghi da acquistare

Al momento dell'acquisto di aghi di ricambio, specificare HA X 1 (130/705H) o HA X 1 SP (aghi per maglieria).

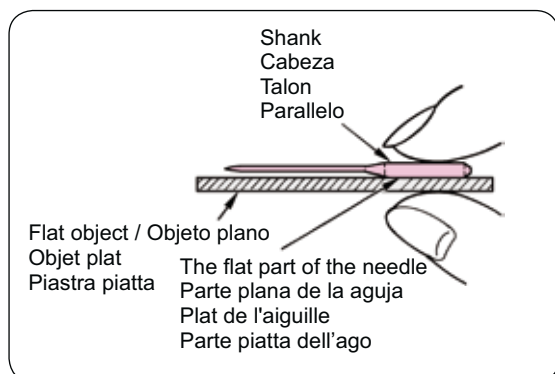

Checking the needle

Check the needle for its straightness occasionally.
Any bent needle would cause skipped stitches, thread breakage or damage to materials.

Attention: The machine will not sew if the needle is not inserted correctly and/or a bent needle is used. It will cause damage to the machine.

Comprobación de la aguja

Periódicamente, compruebe si la aguja está recta.
Una aguja torcida puede provocar que se salten puntadas, que se rompa el hilo o se dañen los materiales.

Atención: La máquina no coserá si la aguja no se inserta correctamente y/o si se usa una aguja torcida. Provocará daños en la máquina.

Contrôle de l'aiguille

Contrôlez de temps en temps que l'aiguille est bien droite.
Une aiguille tordue provoquera des points de manque, une casse de fil ou détériorera votre machine.





Attention: La machine ne pourra pas coudre correctement si l'aiguille n'est pas bien installée et/ou si elle est tordue. Cela peut endommager la machine.

Controllo dell'ago

Controllare periodicamente se l'ago è dritto.
Un ago piegato può causare il salto del punto, la rottura del filo o danneggiare il materiale.

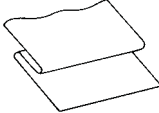
Attenzione: La macchina non cuce se l'ago non è stato inserito correttamente e/o viene usato un ago piegato. L'errato inserimento dell'ago e/o l'uso di aghi piegati danneggiano la macchina.

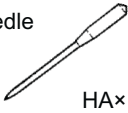
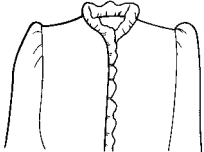
Fabric, thread and needle table

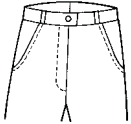
	Fabric 	Thread 	Needle  HA×1
Light-weight materials 	Lawn	Silk thread No.80,90 Spun thread No.80,90	No.11
	Georgette		
	Tricot	Spun thread No.60-90	Knit needle No.11
	Wool and synthetic fabrics	Silk thread No.80 Spun thread No.60-90	No.11-14
Medium-weight materials 	Cotton and synthetic fabrics	Spun thread No.50, 60	No.11-14
	Light jersey	Silk thread No.50 Spun thread No.50, 60	Knit needle No.11
	Ordinary wool and synthetic fabrics	Silk thread No.50 Spun thread No.50, 60	No.11-14
Heavy-weight materials 	Denim	Spun thread No.30-50	No.14-16
	Jersey	Silk thread No.50 Spun thread No.50, 60	Knit needle No.11-14
	Coat	Silk thread No.50	No.11-14

* In general, the same thread is used for both needle and bobbin threads.

* Thin thread and needle will be used for light-weight fabrics and thick thread and needle will be used for heavy-weight materials.

* Check that the combination of needle and thread is OK by trial sewing on the material which will be sewn.





* Knit needle is good for stretchy fabrics (such as knits) and synthetic fabrics.

* Use thread No. 30 - 90.

* When it is difficult to go over an overlapped section, guide the fabric by hand.

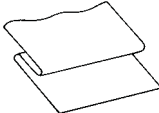
* When sewing decorative stitches or letters (Page 52, 56 and 60), use knit needle for better finish.

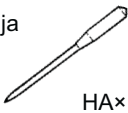
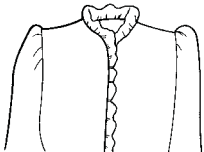
Tabla de tejidos, hilos y agujas

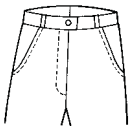
	Tejido 	Hilo 	Aguja  HA×1
Materiales finos 	Lino	Hilo de seda No.80,90 Hilo normal No.80,90	Nº 11
	Crespón		
	Malla tricot	Hilo normal No.60-90	Aguja para punto Nº 11
	Lana y fibra sintética	Hilo de seda No.80 Hilo normal No.60-90	Nº 11-14
Materiales medios 	Algodón y fibra sintética	Hilo normal No.50, 60	Nº 11-14
	Punto fino	Hilo de seda No.50 Hilo normal No.50, 60	Aguja para punto Nº 11
	Lana normal y fibra sintética	Hilo de seda No.50 Hilo normal No.50, 60	Nº 11-14
Materiales gruesos 	Tejano	Hilo normal No.30-50	Nº 14-16
	Punto	Hilo de seda No.50 Hilo normal No.50, 60	Aguja para punto Nº 11-14
	Paño	Hilo de seda No.50	Nº 11-14

* En general, el mismo hilo se utiliza tanto para la aguja como para la canilla.

* Se utilizará un hilo y una aguja finos para tejidos finos y un hilo y una aguja gruesos para materiales gruesos.

* Compruebe que la combinación de hilo y aguja sea correcta. Para ello, realice pruebas en el material que coserá.



* La aguja de punto es adecuada para tejidos elásticos (como el punto) y tejidos sintéticos.

* Utilice el hilo Nº 30 - 90.

* Cuando sea difícil pasar por una sección superpuesta, guíe el tejido con la mano.

* Cuando cosa puntadas decorativas o letras (páginas 52, 56 y 60), utilice la aguja de punto para un acabado óptimo.

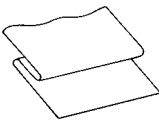
Matière, fil et aiguille

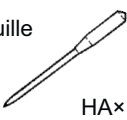
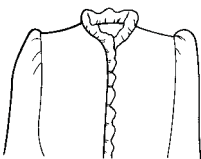
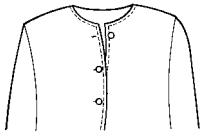
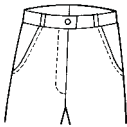
	Tissu 	Fil 	Aiguille  HA×1
Tissus fins 	Lin	Fil de soie No.80, 90 Fil synthétique No.80, 90	No.11
	Crêpe		
	Tricot	Fil synthétique No.60-90	Aiguille jersey No.11
	Laine et matières synthétiques	Fil de soie No.80 Fil synthétique No.60-90	No.11-14
Tissus moyens 	Coton et matières synthétiques	Fil synthétique No.50, 60	No.11-14
	Jersey léger	Fil de soie No.50 Fil synthétique No.50, 60	Aiguille jersey No.11
	Laine ordinaire et matières synthétiques	Fil de soie No.50 Fil synthétique No.50, 60	No.11-14
Tissus épais 	Jean	Fil synthétique No.30-50	No.14-16
	Jersey	Fil de soie No.50 Fil synthétique No.50, 60	Aiguille jersey No.11-14
	Côtes	Fil de soie No.50	No.11-14

* En général le même fil est utilisé pour l'aiguille et la canette.

* Un fil et une aiguille fine sont utilisés pour coudre des matières légères un fil et une aiguille épaisses sont utilisés pour des matières épaisses.

* Vérifiez que la combinaison fil/aiguille est OK en faisant des essais sur la matière qui sera cousue.





* L'aiguille pour jersey est bonne pour les matière extensibles (comme du jersey) et pour les matières synthétiques.

* Utilisez un fil No. 30 à 90.

* Quand il est difficile de coudre une surépaisseur, guidez la matière avec les mains .

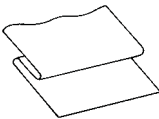
* Lors de la couture de points décoratifs ou de lettres (Page 54, 58 et 62), utilisez une aiguille pour jersey pour un meilleur résultat.

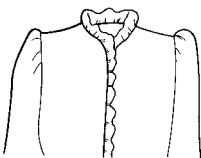
Tabella per tessuto, filato e aghi

	Tessuto 	Filo 	Aghi  HA×1
Leggero 	Batista	Seta No.80,90 Sintetico No.80,90	No.11
	Georgette		
	Tricot	Sintetico No.60-90	Ago da maglieria No.11
	Tessuto di lana e fibre sintetiche	Seta No.80 Sintetico No.60-90	No.11-14
Medio 	Cotone e tessuti sintetici	Sintetico No.50, 60	No.11-14
	Jersey leggero	Seta No.50 Sintetico No.50, 60	Ago da maglieria No.11
	Tessuto di lana ordinaria e fibre sintetiche	Seta No.50 Sintetico No.50, 60	No.11-14
Pesante 	Denim	Sintetico No.30-50	No.14-16
	Jersey	Seta No.50 Sintetico No.50, 60	Ago da maglieria No.11-14
	Stoffa per soprabiti o giacche	Seta No.50	No.11-14

* In generale, viene usato lo stesso filo per l'ago e la bobina.

* Per tessuti leggeri usare filo ed ago sottili mentre per materiali pesanti usare filo ed ago grossi.

* Accertarsi che la combinazione tra l'ago e il filo sia corretta provando a cucire sul materiale sul quale si deve lavorare.

* Gli aghi da maglieria sono una scelta accettabile per tessuti elastici (quali la maglieria) ed i tessuti sintetici.

* Usare filo No. 30 - 90.

* In caso di difficoltà nel cucire su una sezione sovrapposta, guidare il tessuto con la mano.

* Nel cucire punti decorativi o lettere (Pagina 54, 58 e 62), usare l'ago da maglieria per una migliore rifinitura.

How to adjust thread tension / Ajuste de la tensión del hilo

Comment ajuster la tension du fil / Come regolare la tensione del filo

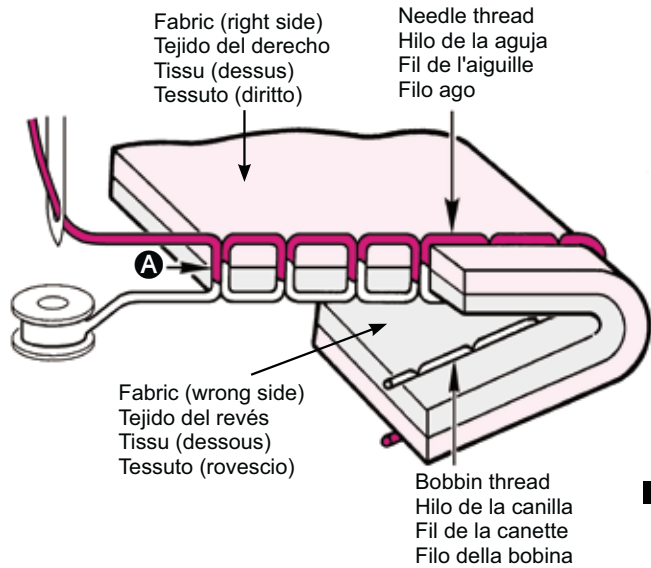

Well-balanced thread tension

Straight stitch: Needle and bobbin threads interlace with each other at the middle of the fabric thickness. (A)

Zigzag stitch: Needle thread is pulled a little bit to the wrong side of the fabric.

If the machine is set to "Auto", it is suitable for most fabrics. However, adjustment may be necessary according to fabrics and sewing applications.

If the tension is not correctly set, it will cause imbalanced stitch formation, puckering, and/or thread breakage.

Tensión del hilo equilibrada

Pespunte recto: los hilos de la aguja y de la canilla se entrelazan en la mitad del grosor del tejido. (A)

Puntada en zig zag: el hilo de la aguja entra un poco más en el revés del tejido.

Si la máquina se ajusta en "Auto", es adecuado para la mayoría de tejidos. No obstante puede ser necesario un ajuste de acuerdo con el tejido y las aplicaciones de costura.

Si la tensión no se ajusta correctamente, se desequilibrará la forma de la puntada, se generarán fruncidos o se romperá el hilo.

Tension idéale

Point droit: Le fil de l'aiguille et de la canette s'entrelasse au milieu de l'épaisseur du tissu. (A)

Point zigzag: Le fil de l'aiguille est tiré un peu au verso du tissu. Si la machine est réglée sur "Auto", cela peu convenir à beaucoup de type de tissu. Toutefois, un réglage peut être nécessaire pour certain tissu ou application.

Si la tension n'est pas bien réglée, cela posera un problème pour la formation du point, fronçage, et/ou casse de fil.

Tensione del filo ben equilibrata

Cucitura dritta: Il filo dell'ago e della bobina si incrociano nel mezzo dello spessore del tessuto. (A)

Zig-zag: Il filo dell'ago viene tirato un po' verso il rovescio del tessuto. Se la macchina è in modalità "Auto", vale per la maggior parte dei tessuti. In caso contrario, può essere necessario procedere ad una regolazione in base ai tessuti e alle applicazioni di cucitura.

Una non corretta regolazione della tensione è causa di formazione di punti sbilanciati, pieghe e/o rottura del filo.

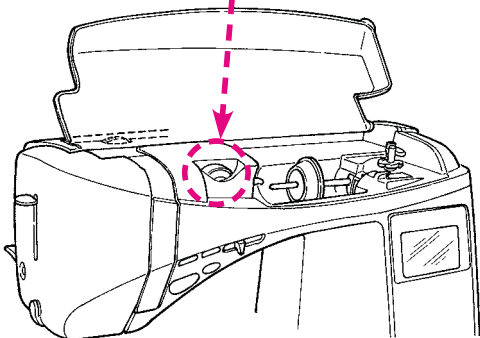

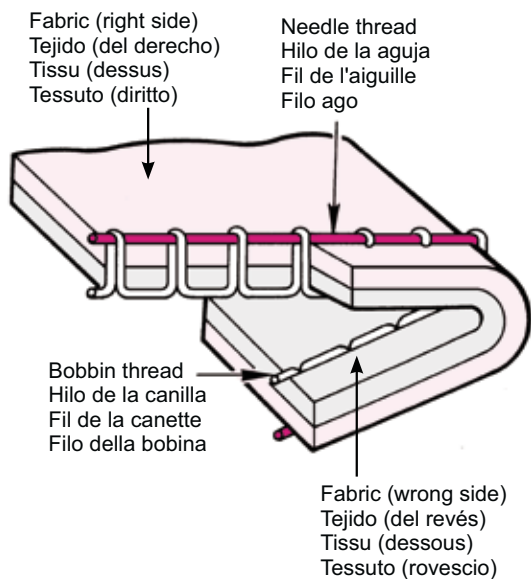

■ When the needle thread is too strong:

The bobbin thread will be pulled to the front side of the fabric.
Turn the thread tension adjustment dial towards "-1" to "-3".

■ Cuando el hilo de la aguja está demasiado tenso:

El hilo de la canilla se dirigirá hacia el lado del derecho del tejido.
Gire el selector de ajuste de la tensión del hilo de "-1" a "-3".

■ Fil de l'aiguille trop tendu:

Le fil de l'aiguille est tendu au verso du tissu. Tournez le bouton de réglage de la tension entre "-1" et "-3".

■ Quando il filo dell'ago è troppo teso:

Il filo della bobina sarà tirato verso la parte frontale del tessuto.
Girare la manopola di regolazione della tensione del filo verso "-1" o "-3".

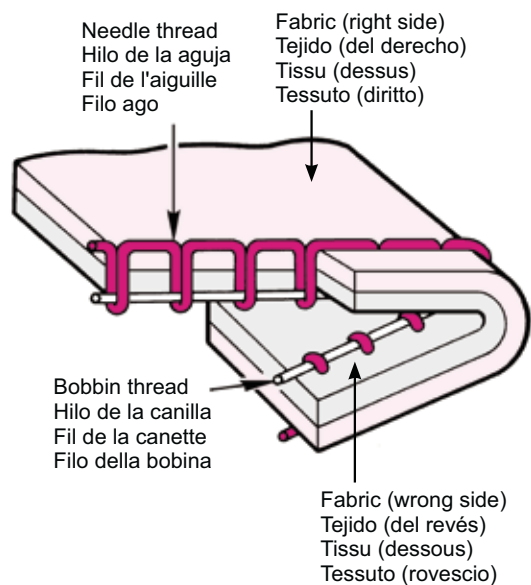

■ When the needle thread is too low:

The needle thread will be pulled to the wrong side of fabric.
Turn the thread tension adjustment dial towards "+1" to "+3".
In case a correct tension setting is not obtained, check thread paths for both needle and bobbin threads.

■ Cuando el hilo de la aguja está poco tenso:

El hilo de la aguja se dirigirá hacia el lado del revés del tejido.
Gire el selector de ajuste de la tensión del hilo de "+1" a "+3".
En caso de que no se obtenga un ajuste de tensión correcto, compruebe el enhebrado de los hilos de la aguja y de la canilla.

■ Fil de l'aiguille trop lâche:

Le fil de l'aiguille apparaîtra au dessous du tissu.
Tournez le bouton de réglage de la tension entre "+1" et "+3".
Si la bonne tension n'est pas obtenue, contrôlez l'enfilage du fil de l'aiguille et de la canette.

■ Quando il filo dell'ago è poco teso:

Il filo dell'ago verrà tirato verso il rovescio del tessuto.
Girare la manopola di regolazione della tensione del filo verso "+1" o "+3".
Nel caso in cui non si ottenga una corretta regolazione della tensione, controllare il percorso del filo dell'ago e della bobina.

How to adjust the presser foot pressure / How to lower the feed dog
Ajuste de la presión del prensatelas / Descenso de los dientes
Comment ajuster la pression du pied presseur / Comment abaisser la griffe
Come regolare la pressione del piedino / Come abbassare la griffa di trasporto

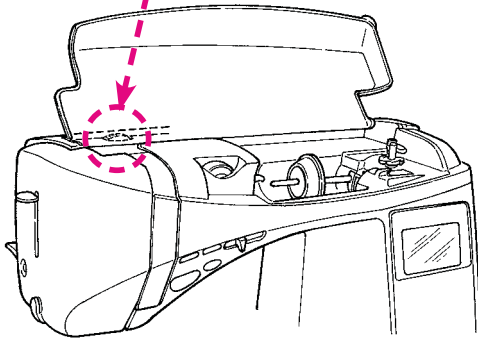
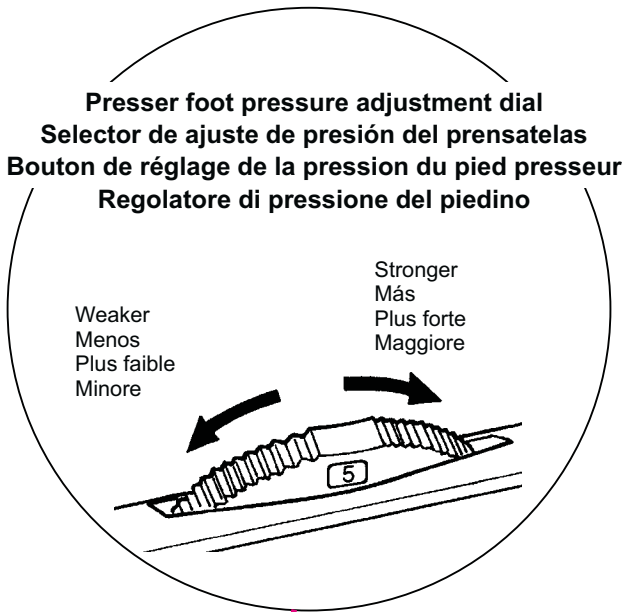

■ **How to adjust presser foot pressure**

Turn the presser foot pressure adjustment dial to set the proper pressure.

When sewing in general, set the presser foot pressure adjustment dial to "5".

When sewing on light synthetic fabrics, stretchy fabrics, appliqué which seam allowance is overlapped, etc., lower the number on the presser foot pressure adjustment dial. (reducing the presser foot pressure)

■ **Ajuste de la presión del prensatelas**

Gire el selector de ajuste de tensión del prensatelas para ajustar la presión adecuada.

Cuando cosa en general, ajuste el selector de ajuste de presión del prensatelas en "5".

Cuando cosa tejido sintético fino, tejido elástico, aplicaciones con margen de costura solapado, etc., reduzca el número del selector de ajuste de tensión del prensatelas. (Se reducirá la presión del prensatelas).

■ **Comment ajuster la pression du pied**

Utiliser le bouton de réglage du pied presseur pour régler la pression appropriée.

En général, on règle la pression sur "5".

Quand on coud du tissu léger en synthétique, du stretch, de la matière appliquée, etc., baissez le chiffre sur le bouton de réglage de la pression du pied. (ce qui réduira la pression du pied presseur)

■ **Come regolare la pressione del piedino**

Girare il regolatore di pressione del piedino per impostare la pressione corretta.

Per un tipo di cucitura senza particolari esigenze, impostare il regolatore di pressione del piedino su "5".

Per la cucitura su tessuti sintetici leggeri, tessuti elastici, applicazioni il cui margine della cucitura sia sovrapposto, etc., ridurre il valore sul regolatore di pressione del piedino. (riduzione della pressione del piedino)

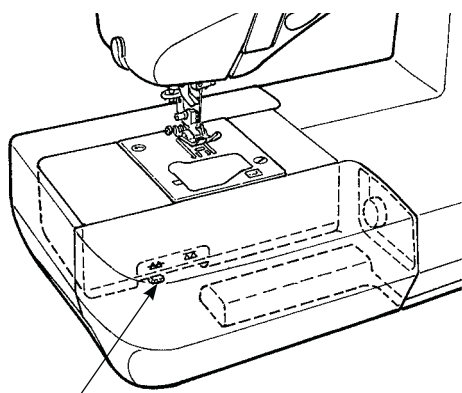

Drop feed knob
 Selector de arrastre arriba/abajo
 Bouton pour abaisser la griffe
 Manopola di trasporto a caduta

- ★ When lowering the feed dog
- ★ Bajar los dientes
- ★ Pour abaisser la griffe
- ★ Abbassando la griffa di trasporto

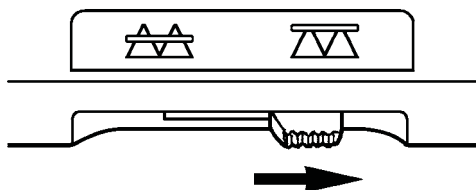

- ★ When lifting the feed dog
- ★ Subir los dientes
- ★ Pour remonter la griffe
- ★ Sollevando la griffa di trasporto

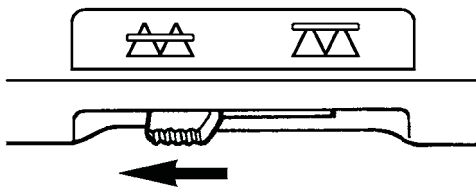

■ How to lower the feed dog

Move the drop feed knob to the right-hand side, in case the feed dog is in the down position for free motion quilting, button sewing, etc.

* Move the drop feed knob to the left-hand side after sewing.

The feed dog will be engaged automatically when the machine starts to sew.

■ Descenso de los dientes

Mueva el selector de arrastre arriba/abajo hacia la derecha, en caso de que los dientes estén en posición bajada, para permitir el libre movimiento para acolchar, coser botones, etc.

* Mueva el selector de arrastre arriba/abajo hacia la izquierda después de coser. Los dientes se engranarán automáticamente cuando la máquina vuelva a coser.

■ Comment abaisser la griffe

Mettez vers la droite le bouton pour abaisser la griffe, pour la couture libre, coudre des boutons, etc...

* Après la couture, positionnez vers la gauche le bouton pour remonter la griffe .La griffe sera automatiquement en position haute lorsque la machine redémarrera .

■ Come abbassare la griffa di trasporto

Portare la manopola di trasporto a caduta verso il lato destro nel caso in cui la griffa di trasporto sia in posizione abbassata per trapunto senza trasporto automatico, cucitura di bottoni, etc.

* Dopo la cucitura portare la manopola di trasporto a caduta verso il lato sinistro. La griffa di trasporto sarà attivata automaticamente all'avvio della cucitura.

F600 How to select a stitch pattern / Selección de un patrón de costura

- ☆ There are 225 types of stitch patterns.
- ☆ When turning on the machine, the straight stitch of the center needle position is chosen automatically.
- ☆ There are 4 methods to select stitch pattern.
- ☆ Existen 225 tipos de patrones de costura.
- ☆ Cuando encienda la máquina, se seleccionará automáticamente el pespunte recto con la aguja en posición central.
- ☆ Existen 4 métodos para seleccionar un patrón de costura.

On the LCD screen you will see the selected stitch pattern and the marking of the presser foot to be used.

En la pantalla LCD verá el patrón de costura seleccionado y la marca del prensatelas que debe utilizarse.

1 Direct patterns / Patrones directos









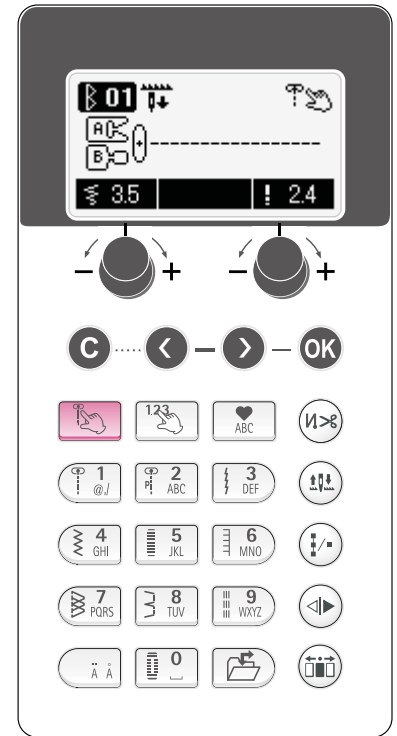

Push  and check the stitch pattern in this portion and select.

 will be indicated on top right side of the screen.

Pulse  y compruebe el patrón de costura en esa parte y seleccione

 aparecerá en la parte superior derecha de la pantalla.



Pattern No. Núm. patrón	1	2	3	4	5	6	7	8	9	0
Pattern Patrón										
Application Aplicación	Center needle position Posición central aguja	Piercing Piercing	Straight stitch for elastic Pespunte recto para materiales elásticos	Zigzag stitch Puntada en zigzag	Applique Aplicaciones	Applique Aplicaciones	Over casting stitch Puntada de sobrehilado	Blind stitch Puntada invisible	Straight reinforced stitch Pespunte recto reforzado	Buttonhole Botonhole
Refer to page Vea la pág.	63	100	68	69	101	103	71	73	68	76

2 Other patterns / Otros patrones

Push  and choose stitch pattern type.

 will be indicated on top right side of the screen.

Pulse  y elija el tipo de patrón de costura.

 aparecerá en la parte superior derecha de la pantalla.

























Select stitch pattern by number.



Seleccione el patrón por su número.

• Practical patterns / Patrones prácticos

Pattern No. Núm. patrón	01	02	03	04	05	06	07	08	09	10	11	12	13	14	15	16	17	18	19	20	21	22	23
Pattern Patrón																							
Application Aplicación	Left needle position Posic. izquierda aguja	Center needle position Posic. central aguja	Left needle position Posic. izquierda aguja	Right needle position Posic. derecha aguja	Three point zig zag Puntada en zigzag de 3 puntos	Two point zig zag Puntada en zigzag de 2 puntos	Overcasting stitch Puntada de sobrehilado	Overcasting stitch Puntada de sobrehilado	Overcasting stitch Puntada de sobrehilado	Overcasting stitch Puntada de sobrehilado	Overcasting stitch Puntada de sobrehilado	Ornamental pattern Patrón ornamental	Blind stitch Puntada invisible	Blind stitch Puntada invisible	Shell tuck Puntada de lencería	Back straightline stitch Puntada inversa en zigzag	Back zigzag stitch Puntada inversa en zigzag	Fly stitch Puntada mosca	Bar tack Presillado	Eyelet Ojal	Darning Zurcido	Button sewing Cosido de botones	
Refer to page Vea la pág.	63	68	69	72	-	71	72	-	-	-	-	-	73	-	68	-	-	87	-	-	114	-	

• Buttonhole patterns / Patrones de ojales



Pattern No. Núm. patrón	01	02	03	04	05	06	07	08	09	10	11	12	13	14	15
Pattern Patrón															
Application Aplicación	Standard buttonholes Ojales estándar		2-step buttonhole Ojales en 2 pasos		Rounded end Extremo redondeado		Keyhole buttonholes Ojales de herradura			For knit Para punto			Decorative Decorativos		
Refer to page Vea la pág.	76														

• Quilt patterns

• Patrones de acolchado



Pattern Patrón	01 02 03 04 05 06 07 08 09 10 11 12 13 14 15 16 17
Patterns for crazy quilt / Patrones para crazy quilt	
Pattern Patrón	18 19 20 21 22 23 24 25 26 27 28 29 30 31 32 33 34
	35 36 37 38 39 40 41 42 43 44 45 46 47 48 49 50 51
Pattern Patrón	52 53 54 55 56 57 58 59 60 61 62 63 64 65 66 67
Refer to page Vea la pág.	103

• Decorative patterns

• Patrones decorativos



Pattern Patrón	01 02 03 04 05 06 07 08 09 10 11 12 13 14 15 16 17 18
	19 20 21 22 23 24 25 26 27 28 29 30 31 32 33 34 35 36
Pattern Patrón	37 38 39 40 41 42 43 44 45 46 47 48 49 50 51 52 53 54
Pattern Patrón	55 56 57 58 59 60 61 62 63 64 65 66 67 68 69 70 71 72
Refer to page Vea la pág.	99

3 One point pattern / Patrón de un punto

Push and choose . Check the number in this portion and select. . 123 will be indicated on top right side of the screen.

Pulse y elija . Compruebe el número en esta parte y seleccione . 123 aparecerá en la parte superior derecha de la pantalla.

4 Letters / Letras

Push and choose . Check this portion. Input letters by cell phone input. (Refer to page 119.) will be indicated on top right side of the screen.

Pulse y elija . Compruebe esta parte. Escriba las letras como con un teléfono móvil (vea la pág. 119.) aparecerá en la parte superior derecha de la pantalla.

Pattern Patrón	01 02 03 04 05 06 07 08 09 10 11 12 13 14 15
Pattern Patrón	16 17 18 19 20 21 22 23
Patterns for elongation / Patrones de alargamiento	
Pattern Patrón	24 25 26 27 28 29 30 31 32 33 34 35 36 37 38
Refer to page Vea la pág.	113-124, 138

Pattern Patrón	ABCDEF ABCDEF
	abcdef abcdef
	123456 123456
	@!&'ÄÅ @!&'ÄÅ
Pattern Patrón	ABCDEF ABCDEF
	abcdef abcdef
	123456 123456
	@!&'ÄÅ @!&'ÄÅ
Refer to page Vea la pág.	113-124



F600 Comment sélectionner un programme de couture / Come selezionare un punto

- ☆ Il y a 225 types de programmes.
- ☆ Lorsque le machine est allumée, le point droit avec l'aiguille au centre est choisit automatiquement.
- ☆ Il y a 4 méthodes pour choisir un programme.
- ☆ Sono disponibili 225 tipi di punti.
- ☆ All'accensione della macchina, viene selezionata automaticamente il punto diritto della posizione ago centrale.
- ☆ Per selezionare il punto esistono 4 metodi.

Sur l'écran s'affichera le programme sélectionné ainsi que le type de pied presseur qui doit être utilisé.

Sullo schermo LCD compariranno il punto selezionato ed il simbolo del piedino da usare.

1 Programmes directs / Punti diretti









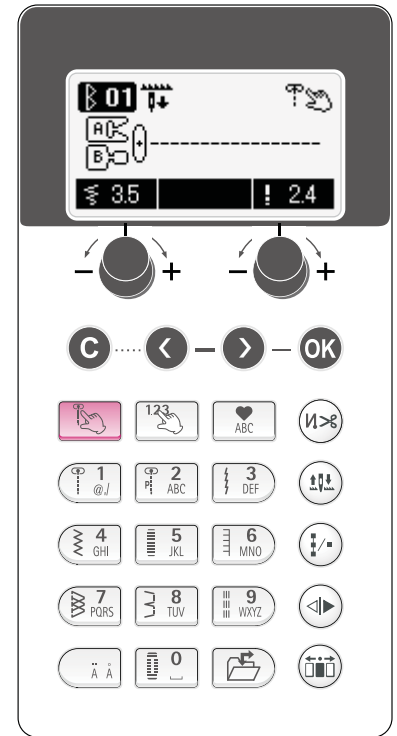

Appuyez    et contrôlez le programme dans cette partie et sélectionnez.

 sera indiqué en haut sur le côté droit de l'écran.





Premere    verificare il punto in questa parte e selezionare.

Sulla parte superiore destra dello schermo comparirà il simbolo .



Prog. No. Punto No.	1	2	3	4	5	6	7	8	9	0
Prog. Punto										
Application Applicazione	Aiguille au centre Posizione ago centrale Point droit Punto diritto		Piecing Giunzione Point droit pour jersey Punto diritto per elastico	Point ziguezag Punto zig-zag	Matière appliquée Applicazione	Surfilage Sopraggito	Point invisible Punto invisibile	Point droit renforcé Punto di rinforzo diritto	Boutonnrière Asola	
Voir page Vedi pagina	63	100	68	69	101	103	71	73	68	76

2 Autres programmes / Altri punti















Appuyez    et choisissez le programme.   Sélectionnez par le N° le type de point.

 sera indiqué sur le côté droit de l'écran.

Premere    e selezionare il tipo di punto.   Selezionare il punto mediante un numero.

Sulla parte superiore destra dello schermo comparirà il simbolo .

• Programmes usuels / Punti pratici

Prog. No. Punto No.	01	02	03	04	05	06	07	08	09	10	11	12	13	14	15	16	17	18	19	20	21	22	23		
Prog. Punto																									
Application Applicazione	Aiguille à gauche Posizione ago a sinistra Point droit Punto diritto	Aiguille au centre Posizione ago centrale Point noué (point de sécurité) Punto annodato (stay stitch)	Aiguille à gauche Posizione ago a sinistra Point ziguezag Punto zig-zag	Aiguille à droite Posizione ago a destra Zig zag 3 points Zig-zag tre punti	Zig zag 2 points Zig-zag due punti	Surfilage Sopraggito	Surfilage pour tissu fin Sopraggito Usato per materiali leggeri	Surfilage pour tissu stretch Sopraggito Usato per materiali flessibili	Surfilage pour tissu stretch Sopraggito Usato per materiali flessibili	Point invisible pour tissu fin Punto invisibile Usato per materiali leggeri	Point invisible pour tissu stretch Punto invisibile Usato per materiali flessibili	Point invisible pour tissu fin Punto invisibile Usato per materiali leggeri	Point invisible pour tissu stretch Punto invisibile Usato per materiali flessibili	Orlo conchiglia	Point feston	Point droit arrière Punto indietro in linea retta	Point ziguezag arrière Punto indietro zig-zag	Point Fly Punto mosca	Barretta frontale	Point d'arret Barretta frontale	Occhello	Coillet Occhello	Rammodo	Repiçage Rammendo	Pose bouton Cucitura bottoni
Voir page Vedi pagina	63	68	69	72	-	71	72	-	-	-	-	-	73	-	68	-	-	-	87	-	-	114	-		

• Boutonnieres / Punti per asole



Prog. No. Punto No.	01	02	03	04	05	06	07	08	09	10	11	12	13	14	15
Prog. Punto															
Application Applicazione	Boutonniere standard Asole standard		Boutonniere 2 étapes Asola a 2 passi		Bouts arrondis Estremità arrotondata		Boutonniere à oeillet Asole a goccia			Pour tricot Per maglieria			Decoratif Decorativo		
Voir page Vedi pagina	76														

• Matelassage
• Punti per trapunto



Programme Punto	01 02 03 04 05 06 07 08 09 10 11 12 13 14 15 16 17
Programmes pour crazy quilt / Punti per crazy quilt	
Programme Punto	18 19 20 21 22 23 24 25 26 27 28 29 30 31 32 33 34
	35 36 37 38 39 40 41 42 43 44 45 46 47 48 49 50 51
Programme Punto	52 53 54 55 56 57 58 59 60 61 62 63 64 65 66 67
Voir page Vedi pagina	103

• Points décoratifs
• Punti decorativi



Programme Punto	01 02 03 04 05 06 07 08 09 10 11 12 13 14 15 16 17 18
Programme Punto	19 20 21 22 23 24 25 26 27 28 29 30 31 32 33 34 35 36
Programme Punto	37 38 39 40 41 42 43 44 45 46 47 48 49 50 51 52 53 54
Programme Punto	55 56 57 58 59 60 61 62 63 64 65 66 67 68 69 70 71 72
Voir page Vedi pagina	99

3 Programme un-point / Punti a punto unico

Appuyez et choisissez . Contrôlez le numéro dans cette partie et sélectionnez. sera indiqué sur le côté droit de l'écran.

Premere e selezionare. . Verifica il numero su questa parte e selezionare. Sulla parte superiore destra dello schermo comparirà il simbolo .

Programme Punto	01 02 03 04 05 06 07 08 09 10 11 12 13 14 15
Programme Punto	16 17 18 19 20 21 22 23
Programmes pour allongement / Punti allungati	
Programme Punto	24 25 26 27 28 29 30 31 32 33 34 35 36 37 38
Voir page Vedi pagina	113-124, 138

4 Lettres / Lettere

Appuyez et choisissez . Contrôlez cette partie. Entrez vos lettres grâce au clavier alphanumérique (Voir page 119). sera indiqué sur le côté droit de l'écran.

Premere e selezionare. Controllare questa parte. Inserire le lettere mediante l'input telefono cellulare. (Vedi pagina 119.) Sulla parte superiore destra dello schermo comparirà il simbolo .

Programme Punto	ABCDEF ABCDEF
	abc def abc def
Programme Punto	1 2 3 4 5 6 1 2 3 4 5 6
	@ ! & ' Ä Å @ ! & ' Ä Å
Programme Punto	ABCDEF ABCDEF
	abc def abc def
Programme Punto	1 2 3 4 5 6 1 2 3 4 5 6
	@ ! & ' Ä Å @ ! & ' Ä Å
Voir page Vedi pagina	113-124



F400 How to select a stitch pattern / Selección de un patrón de costura

- ☆ There are 157 types of stitch patterns.
- ☆ When turning on the machine, the straight stitch of the center needle position is chosen automatically.
- ☆ There are 4 methods to select stitch pattern.
- ☆ Existen 157 tipos de patrones de costura.
- ☆ Cuando encienda la máquina, se selecciona automáticamente el pespunte recto con la aguja en posición central.
- ☆ Existen 4 métodos para seleccionar un patrón de costura.



On the LCD screen you will see the selected stitch pattern and the marking of the presser foot to be used.

En la pantalla LCD verá el patrón de costura seleccionado y la marca del prensatelas que debe utilizarse.

1 Direct patterns / Patrones directos









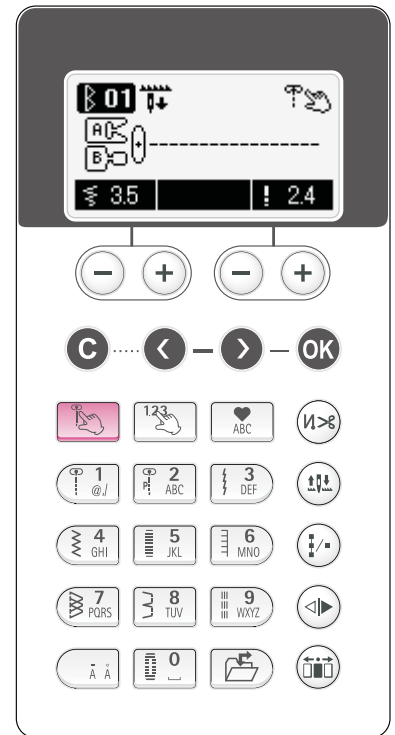

Push    and check the stitch pattern in this portion and select.

 will be indicated on top right side of the screen.

Pulse    y compruebe el patrón de costura en esa parte y seleccione

 aparecerá en la parte superior derecha de la pantalla.



Pattern No. Núm. patrón	1	2	3	4	5	6	7	8	9	0
Pattern Patrón										
Application Aplicación	Center needle position Posición central aguja	Piecing Piecing	Straight stitch for elastic Pespunte recto para materiales elásticos	Zigzag stitch Puntada en zigzag	Applique Aplicaciones	Over casting stitch Puntada de sobrehilado	Blind stitch Puntada invisible	Straight reinforced stitch Pespunte recto reforzado	Straight reinforced stitch Pespunte recto reforzado	Buttonhole Botonhole
Refer to page Vea la pág.	63	100	68	69	101	103	71	73	68	76

2 Other patterns / Otros patrones

Push    and choose stitch pattern type.

 will be indicated on top right side of the screen.

Pulse    y elija el tipo de patrón de costura.

 aparecerá en la parte superior derecha de la pantalla.























Select stitch pattern by number.



Seleccione el patrón por su número.

• Practical patterns / Patrones prácticos

Pattern No. Núm. patrón	01	02	03	04	05	06	07	08	09	10	11	12	13	14	15	18	19	20	21	22	23
Pattern Patrón																					
Application Aplicación	Left needle position Posic. izquierda aguja	Center needle position Posic. central aguja	Left needle position Posic. izquierda aguja	Right needle position Posic. derecha aguja	Three point zig zag Puntada en zigzag de 3 puntos	Two point zig zag Puntada en zigzag de 2 puntos	Overcasting stitch Puntada de sobrehilado	Overcasting stitch Puntada de sobrehilado	Overcasting stitch Puntada de sobrehilado	Overcasting stitch Puntada de sobrehilado	Overcasting stitch Puntada de sobrehilado	Blind stitch Puntada invisible	Blind stitch Puntada invisible	Blind stitch Puntada invisible	Shell tuck Puntada de lencería	Fly stitch Puntada mosca	Bar tack Presillado	Eyelet Ojal	Eyelet Ojal	Darning Zurcido	Button sewing Cosido de botones
Refer to page Vea la pág.	63	68	69	72	72	71	72	-	-	-	-	73	-	-	87	-	-	114	-	-	-

• Buttonhole patterns / Patrones de ojales



Pattern No. Núm. patrón	01	02	03	04	05	06	07	08	09	10	11	12	13	14	15
Pattern Patrón															
Application Aplicación	Standard buttonholes Ojales estándar		2-step buttonhole Ojales en 2 pasos		Rounded end Extremo redondeado		Keyhole buttonholes Ojales de herradura			For knit Para punto		Decorative Decorativos			
Refer to page Vea la pág.	76														

• Quilt patterns
• Patrones de acolchado



Pattern Patrón	01 02 03 04 05 06 07 08 09 10
	11 12 13 14 15 16 17 18 19 20
	21 22 23 24 25 26 27 28 29
Refer to page Vea la pág.	103

• Decorative patterns
• Patrones decorativos



Pattern Patrón	01 02 03 04 05 06 07 08 09 10 11 12 13
	14 15 16 17 18 19 20 21 22 23 24 25 26
	27 28 29 30 31 32 33 34 35 36 37 38 39
	40 41 42 43 44 45 46 47 48 49
Refer to page Vea la pág.	99

③ One point pattern / Patrón de un punto

Push and choose and choose . Check the number in this portion and select. will be indicated on top right side of the screen.

Pulse y elija y elija . Compruebe el número en esta parte y seleccione aparecerá en la parte superior derecha de la pantalla.

Pattern Patrón	01 02 03 04 05 06 07 08 09 10 11
	12 13 14 15 16 17 18 19 20 21 22 23
	24 25 26 27 28 29 30 31 32 33
Refer to page Vea la pág.	113~124, 138

④ Letters / Letras

Push and choose and choose . Check this portion. Input letters by cell phone input. (Refer to page 119.) will be indicated on top right side of the screen.

Pulse y elija y elija . Compruebe esta parte. Escriba las letras como con un teléfono móvil (vea la pág. 119.) aparecerá en la parte superior derecha de la pantalla.

Pattern Patrón	A B C D E F A B C D E F
	a b c d e f a b c d e f
	1 2 3 4 5 6 1 2 3 4 5 6
	@ ! & ' Ä Å @ ! & ' Ä Å
Refer to page Vea la pág.	113~124

F400 Comment sélectionner un programme de couture / Come selezionare un punto

- ☆ Il y a 157 types de programmes.
- ☆ Lorsque la machine est allumée, le point droit avec l'aiguille au centre est choisi automatiquement.
- ☆ Il y a 4 méthodes pour choisir un programme.
- ☆ Sono disponibili 157 tipi di punti.
- ☆ All'accensione della macchina, viene selezionato automaticamente il punto diritto della posizione ago centrale.
- ☆ Per selezionare il punto esistono 4 metodi.



Sur l'écran s'affichera le programme sélectionné ainsi que le type de pied presseur qui doit être utilisé.

Sullo schermo LCD compariranno il punto selezionato ed il simbolo del piedino da usare.

1 Programmes directs / Punti diretti









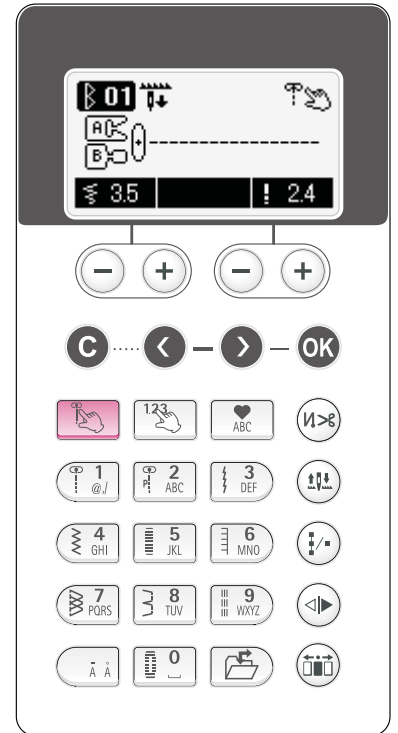

Appuyez    et contrôlez le programme dans cette partie et sélectionnez.

 sera indiqué en haut sur le côté droit de l'écran.

Premere    verificare il punto in questa parte e selezionare.

Sulla parte superiore destra dello schermo comparirà il simbolo .



Prog. No. Punto No.	1	2	3	4	5	6	7	8	9	0
Prog. Punto										
Application Applicazione	Aiguille au centre Posizione ago centrale	Piecing Giunzione	Punto droit pour jersey/ Punto diritto per elastico	Punto zigzag Punto zig-zag	Matière appliquée Applicazione	Surfilage Soprappiglio	Surfilage Soprappiglio	Punto invisible Punto invisibile	Punto droit renforcé Punto di rinforzo diritto	Boutonnière Asola
Voir page Vedi pagina	63	100	68	69	101	103	71	73	68	76

2 Autres programmes / Altri punti

















Appuyez    et choisissez le programme.

 sera indiqué sur le côté droit de l'écran.

Premere    e selezionare il tipo di punto.

Sulla parte superiore destra dello schermo comparirà il simbolo .

• Programmes usuels / Punti pratici

Prog. No. Punto No.	01	02	03	04	05	06	07	08	09	10	11	12	13	14	15	18	19	20	21	22	23		
Prog. Punto																							
Application Applicazione	Aiguille à gauche Posizione ago a sinistra	Aiguille au centre Posizione ago centrale	Aiguille à gauche Posizione ago a sinistra	Aiguille à droite Posizione ago a destra	Zigzag 3 points Zig-zag tre punti	Zigzag 2 points Zig-zag due punti	Surfilage Soprappiglio	Surfilage pour tissu fin Soprappiglio Usato per materiali leggeri	Surfilage pour tissu stretch Soprappiglio Usato per materiali flessibili	Surfilage pour tissu stretch Soprappiglio Usato per materiali flessibili	Couture ornementale Punto ornamentale	Punto invisible pour tissu fin Punto invisibile Usato per materiali leggeri	Punto invisible pour tissu stretch Punto invisibile Usato per materiali flessibili	Punto invisible pour tissu stretch Punto invisibile Usato per materiali flessibili	Orlo conchiglia	Punto feston	Punto mosca	Poin Fly	Point d'arrêt Barretta frontale	Occhello	Occhello	Repiçage Rammendo	Pose bouton Cucitura bottoni
Voir page Vedi pagina	63	68	69	72	-	71	72	-	-	-	-	-	73	-	-	-	-	-	-	-	114	-	

• Boutonnieres / Punti per asole



Prog. No. Punto No.	01	02	03	04	05	06	07	08	09	10	11	12	13	14	15
Prog. Punto															
Application Applicazione	Boutonniere standard Asole standard		Boutonniere 2 étapes Asole a 2 passi		Bouts arrondis Estremità arrotondata		Boutonniere à oeillet Asole a goccia			Pour tricot Per maglieria			Decoratif Decorativo		
Voir page Vedi pagina	76														

• Matelassage
• Punti per trapunto



Programme Punto	01 02 03 04 05 06 07 08 09 10
	11 12 13 14 15 16 17 18 19 20
	21 22 23 24 25 26 27 28 29
Voir page Vedi pagina	103

• Points décoratifs
• Punti decorativi



Programme Punto	01 02 03 04 05 06 07 08 09 10 11 12 13
	14 15 16 17 18 19 20 21 22 23 24 25 26
	27 28 29 30 31 32 33 34 35 36 37 38 39
	40 41 42 43 44 45 46 47 48 49
Voir page Vedi pagina	99

③ Programme un-point / Punti a punto unico

Appuyez et choisissez .
Contrôlez le numéro dans cette partie et sélectionnez. .
 sera indiqué sur le côté droit de l'écran.

Premere e selezionare. .
Verifica il numero su questa parte e selezionare. .
Sulla parte superiore destra dello schermo comparirà il simbolo .

Programme Punto	01 02 03 04 05 06 07 08 09 10 11
	12 13 14 15 16 17 18 19 20 21 22 23
	24 25 26 27 28 29 30 31 32 33
Voir page Vedi pagina	113~124, 138

④ Programme un-point / Punti a punto unico

Appuyez et choisissez .
Contrôlez cette partie. . Entrez vos lettres grâce au clavier alphanumérique (Voir page 119).
 sera indiqué sur le côté droit de l'écran.



Premere e selezionare. .
Controllare questa parte. . Inserire le lettere mediante l'input telefono cellulare. (Vedi pagina 119.)
Sulla parte superiore destra dello schermo comparirà il simbolo .

Programme Punto	ABCDEF ABCDEF
	abc def abc def
	123456 123456
Voir page Vedi pagina	113~124



F300 How to select a stitch pattern / Selección de un patrón de costura

- ☆ There are 105 types of stitch patterns.
- ☆ When turning on the machine, the straight stitch of the center needle position is chosen automatically.
- ☆ There are 4 methods to select stitch pattern.
- ☆ Existen 105 tipos de patrones de costura.
- ☆ Cuando encienda la máquina, se seleccionará automáticamente el pespunte recto con la aguja en posición central.
- ☆ Existen 4 métodos para seleccionar un patrón de costura.

1 Direct patterns / Patrones directos

Push    and check the stitch pattern in this portion and select.

 will be indicated on top right side of the screen.









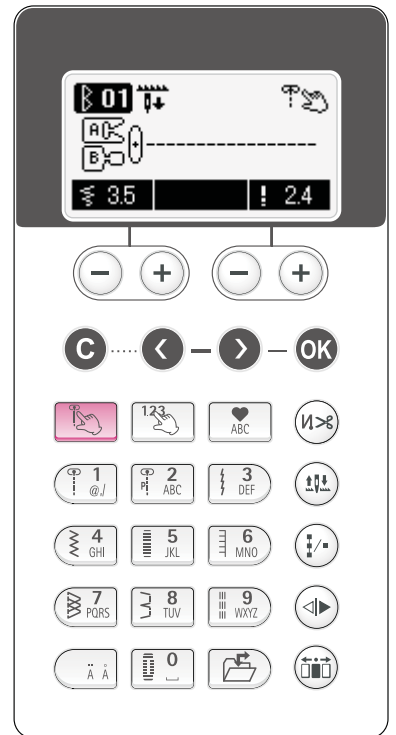

Pulse    y compruebe el patrón de costura en esa parte y seleccione

 aparecerá en la parte superior derecha de la pantalla.

On the LCD screen you will see the selected stitch pattern and the marking of the presser foot to be used.

En la pantalla LCD verá el patrón de costura seleccionado y la marca del prensatelas que debe utilizarse.



Pattern No. Núm. patrón	1	2	3	4	5	6	7	8	9	0
Pattern Patrón										
Application Aplicación	Center needle position Posición central aguja	Piecing Piecing	Straight stitch for elastic Pespunte recto para materiales elásticos	Zigzag stitch Puntada en zigzag	Applique Aplicaciones	Over casting stitch Puntada de sobrehilado	Blind stitch Puntada invisible	Straight reinforced stitch Pespunte recto reforzado	Buttonhole	
Refer to page Vea la pág.	63	100	68	69	101	103	71	73	68	76

2 Other patterns / Otros patrones

Push    and choose stitch pattern type.

 will be indicated on top right side of the screen.

Pulse    y elija el tipo de patrón de costura.

 aparecerá en la parte superior derecha de la pantalla.























Select stitch pattern by number.



Seleccione el patrón por su número.

• Practical patterns / Patrones prácticos

Pattern No. Núm. patrón	01	02	03	04	05	06	07	08	09	10	11	12	13	14	15	18	19	20	21	22	23
Pattern Patrón																					
Application Aplicación	Left needle position Posic. izquierda aguja	Center needle position Posic. central aguja	Left needle position Posic. izquierda aguja	Right needle position Posic. derecha aguja	Three point zig zag Puntada en zigzag de 3 puntos	Two point zig zag Puntada en zigzag de 2 puntos	Overcasting stitch Puntada de sobrehilado	Overcasting stitch Puntada de sobrehilado para material fino	Overcasting stitch Puntada de sobrehilado para material flexible	Overcasting stitch Puntada de sobrehilado para material flexible	Ornamental pattern Patrón ornamental	Blind stitch Puntada invisible para material fino	Blind stitch Puntada invisible para material flexible	Blind stitch Puntada invisible para material flexible	Shell tuck Puntada de lencería	Fly stitch Puntada mosca	Bar tack Presillado	Eyelet Ojal	Eyelet	Darning Zurcido	Button sewing Cosido de botones
Refer to page Vea la pág.	63	68	69	72	-	71	72	-	-	-	-	73	-	-	87	-	-	114	-	-	

• Buttonhole patterns / Patrones de ojales



Pattern No. Núm. patrón	01	02	03	04	05	06	07	08	09	10	11	12	13	14	15
Pattern Patrón															
Application Aplicación	Standard buttonholes Ojales estándar		2-step buttonhole Ojales en 2 pasos	Rounded end Extremo redondeado		Keyhole buttonholes Ojales de herradura			For knit Para punto			Decorative Decorativos			
Refer to page Vea la pág.	76														

• Quilt patterns

• Patrones de acolchado



Pattern Patrón	01	02	03	04	05	06	07	08	09	10	11	12	13	14	15	16	17	18	19	20	21	22
Refer to page Vea la pág.	103																					

• Decorative patterns

• Patrones decorativos



Pattern Patrón	01	02	03	04	05	06	07	08	09	10	11	12	13	14	15	16	17	18	19	20
Refer to page Vea la pág.	99																			

③ One point pattern / Patrón de un punto

Push and choose .
Check the number in this portion and select. .
 will be indicated on top right side of the screen.

Pulse y elija .
Compruebe el número en esta parte y seleccione .
 aparecerá en la parte superior derecha de la pantalla.

④ Letters / Letras

Push and choose .
Check this portion. Input letters by cell phone input.
(Refer to page 119.)
 will be indicated on top right side of the screen.

Pulse y elija .
Compruebe esta parte. Escriba las letras como con un
teléfono móvil (vea la pág. 119.)
 aparecerá en la parte superior derecha de la pantalla.

Pattern Patrón	01	02	03	04	05	06	07	08	09	10	11	12	Patterns for elongation / Patrones de alargamiento									
Refer to page Vea la pág.	113~124, 138																					

Pattern Patrón	A B C D E F	A B C D E F	a b c d e f	a b c d e f	1 2 3 4 5 6	1 2 3 4 5 6	@ ! & ' Ä Å	@ ! & ' Ä Å
Refer to page Vea la pág.	113~124							

F300 Comment sélectionner un programme de couture / Come selezionare un punto

- ☆ Il y a 105 types de programmes.
- ☆ Lorsque le machine est allumée, le point droit avec l'aiguille au centre est choisit automatiquement.
- ☆ Il y a 4 méthodes pour choisir un programme.
- ☆ Sono disponibili 105 tipi di punti.
- ☆ All'accensione della macchina, viene selezionato automaticamente il punto diritto della posizione ago centrale.
- ☆ Per selezionare il punto esistono 4 metodi.

Sur l'écran s'affichera le programme sélectionné ainsi que le type de pied presseur qui doit être utilisé.

Sullo schermo LCD compariranno il punto selezionato ed il simbolo del piedino da usare.

1 Programmes directs / Punti diretti

Appuyez et contrôlez le programme dans cette partie et sélectionnez.

sera indiqué en haut sur le côté droit de l'écran.

Premere verificare il punto in questa parte e selezionare.

Sulla parte superiore destra dello schermo comparirà il simbolo .

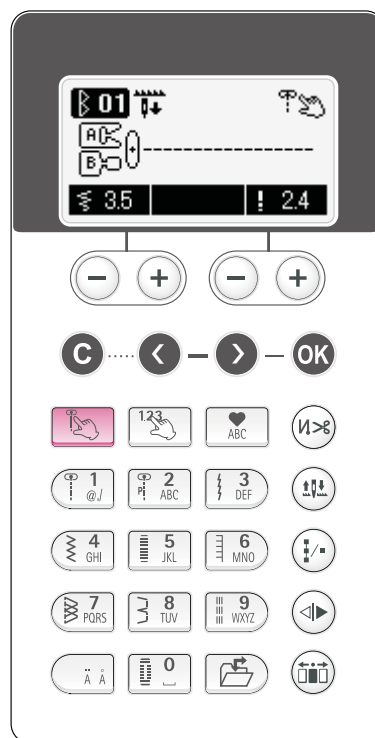

Prog. No. Punto No.	1	2	3	4	5	6	7	8	9	0
Prog. Punto										
Application Applicazione	Aiguille au centre Positione ago centrale	Piecing Giunzione	Point droit pour jersey/ Punto diritto per elastico	Point zigzag Punto zig-zag	Matière appliquée Applicazione	Surfage Soprargitto	Point invisible Punto invisibile	Point droit renforcé Punto di rinforzo diritto	Boutonnière Asola	
Voir page Vedi pagina	63	100	68	69	101	103	71	73	68	76

2 Autres programmes / Altri punti

Appuyez et choisissez le programme.

sera indiqué sur le côté droit de l'écran.

Premere e selezionare il tipo di punto.

Sulla parte superiore destra dello schermo comparirà il simbolo .

Sélectionnez par le N° le type de point.

Selezionare il punto mediante un numero.

• Programmes usuels / Punti pratici

Prog. No. Punto No.	01	02	03	04	05	06	07	08	09	10	11	12	13	14	15	18	19	20	21	22	23
Prog. Punto																					
Application Applicazione	Aiguille à gauche Positione ago a sinistra	Aiguille au centre Positione ago centrale	Aiguille à gauche Positione ago a sinistra	Aiguille à droite Positione ago a destra	Zig zag 3 points Zig-zag tre punti	Zig zag 2 points Zig-zag due punti	Surfage Soprargitto	Surfage pour tissu fin Soprargitto Usato per materiali leggeri	Surfage Soprargitto	Surfage pour tissu stretch Soprargitto Usato per materiali flessibili	Surfage Soprargitto	Couture ornementale Punto ornamentale	Point invisible pour tissu fin Punto invisibile Usato per materiali leggeri	Point invisible pour tissu stretch Punto invisibile Usato per materiali flessibili	Point feston Orlo conchiglia	Point mosca	Point Fly Barrera frontale	Occhello	Occhello	Reprise Rammendo	Pose bouton Cucitura bottoni
Voir page Vedi pagina	63	68	69	72	-	71	72	-	-	-	-	-	73	-	-	87	-	-	114	-	

• Boutonnères / Punti per asole



Prog. No. Punto No.	01	02	03	04	05	06	07	08	09	10	11	12	13	14	15
Prog. Punto															
Application Applicazione	Boutonnère standard Asole standard		Boutonnère 2 étapes Asola a 2 passi		Bouts arrondis Estremità arrotondata		Boutonnère à oeillet Asole a goccia			Pour tricot Per maglieria			Décoratif Decorativo		
Voir page Vedi pagina	76														

• Matelassage
• Punti per trapunto



Programme Punto	01	02	03	04	05	06	07	08	09	10	11	12	13	14	15	16	17	18	19	20	21	22
Voir page Vedi pagina	103																					

• Points décoratifs
• Punti decorativi



Programme Punto	01	02	03	04	05	06	07	08	09	10	11	12	13	14	15	16	17	18	19	20
Voir page Vedi pagina	99																			

③ Programme un-point / Punti a punto unico

Appuyez et choisissez .
Contrôlez le numéro dans cette partie et sélectionnez. .
 sera indiqué sur le côté droit de l'écran.

Premere e selezionare. .
Verifica il numero su questa parte e selezionare. .
Sulla parte superiore destra dello schermo comparirà il simbolo .

Programme Punto	01	02	03	04	05	06	07	08	09	10	11	12	Prog. pour allongement / Punti allungati					
													13	14	15	16	17	18
Voir page Vedi pagina	113~124, 138																	

④ Programme un-point / Punti a punto unico

Appuyez et choisissez .
Contrôlez cette partie. . Entrez vos lettres grâce au clavier alphanumérique (Voir page 119).
 sera indiqué sur le côté droit de l'écran.

Premere e selezionare. .
Controllare questa parte. . Inserire le lettere mediante l'input telefono cellulare. (Vedi pagina 119.)
Sulla parte superiore destra dello schermo comparirà il simbolo .

Programme Punto	A B C D E F	A B C D E F	a b c d e f	a b c d e f	1 2 3 4 5 6	1 2 3 4 5 6	@ ! & ' Ä Å	@ ! & ' Ä Å
	<i>A B C D E F</i>	<i>A B C D E F</i>	<i>a b c d e f</i>	<i>a b c d e f</i>	<i>1 2 3 4 5 6</i>	<i>1 2 3 4 5 6</i>	<i>@ ! & ' Ä Å</i>	<i>@ ! & ' Ä Å</i>
Voir page Vedi pagina	113~124							

Straight stitch / Pespunte recto / Point droit / Punti diritti

	Pattern No. / N° de patrón Prog. No. / Punto No.	Direct 1 / Directo 1 / Direct 1 / Diretto 1
	Presser foot / Prensatelas Pied presseur / Piedino	Standard presser foot (A) / Prensatelas estándar (A) Pied presseur standard (A) / Piedino standard (A)
	Thread tension / Tensión del hilo Tension du fil / Tensione del filo	Auto / Auto / Auto / Auto

	Attention	Turn off the power before replacing the presser foot.
	Atención	Apague la máquina antes de sustituir el prensatelas.
	Attention	Eteindre la machine avant de remplacer le pied presseur.
	Attenzione	Spegnere la macchina prima di procedere alla sostituzione del piedino.

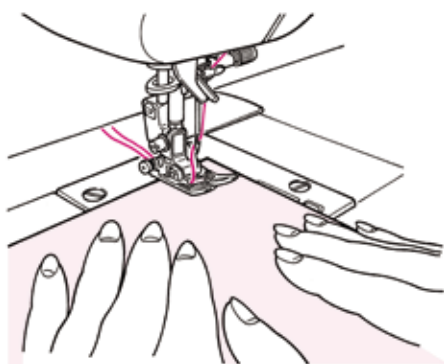

■ Sewing start

Pull the needle and bobbin threads under the presser foot to the rear of the machine and lower the presser foot to start sewing.

■ Inicio del cosido

Coloque los hilos de la aguja y la canilla bajo el prensatelas hacia la parte posterior de la máquina y baje el prensatelas para empezar a coser.

■ Débutez la couture

Tirez le fil de l'aiguille et de la canette sous le pied presseur vers l'arrière de la machine et abaissez le pied presseur pour commencer la couture.

■ Avvio cucitura

Tirare il filo dell'ago e della bobina sotto il piedino sul retro della macchina ed abbassare il piedino per iniziare la cucitura.

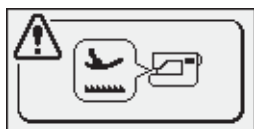

This means presser foot is up. Lower the presser foot to start sewing.
Esto significa que el prensatelas está levantado. Baje el prensatelas para empezar a coser.
Indique que le pied est en position haute. Abaissez le pied presseur pour commencer à coudre.
Questo segnale indica che il piedino è sollevato. Abbassare il piedino per iniziare la cucitura.

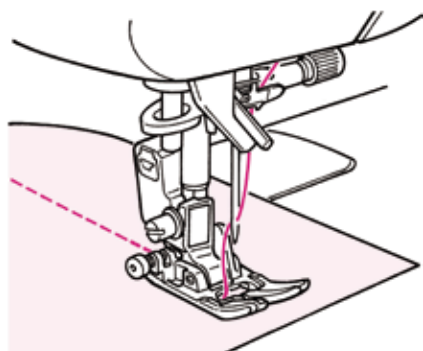

■ Sewing end

Stop sewing and push the thread trimming button to trim the threads.

<by thread trimming button>

Push the thread trimming button to trim the threads.

<by foot controller>

Push heel side of the foot controller to trim the threads.

* **This function can be cancelled. (Refer to page 129.)**

■ Finalización del cosido

Pare de coser y pulse el botón de cortar hilos para cortar los hilos.

<mediante el botón de cortar hilos>

Pulse el botón de cortar hilos para cortar los hilos.

<mediante el pedal>

Pulse la parte del talón del pedal para cortar los hilos.

* **Esta función puede cancelarse. (Consulte la pág. 129.)**

■ Fin de la couture

Arrêtez de coudre et appuyez sur le bouton du coupe fil pour couper les fils.

<avec le bouton du coupe-fil>

Appuyez sur le bouton du coupe-fil pour couper les fils.

<avec le rhéostat>

Appuyez avec le talon sur la partie arrière du rhéostat.

* **Cette fonction peut être annulée (Voir page 129.)**

■ Termine cucitura

Interrompere la cucitura e premere l'apposito tasto per tagliare i fili.

<mediante il tasto per il taglio del filo>

Premere l'apposito tasto per tagliare i fili.

<mediante il comando a pedale>

Premendo col tallone la parte posteriore del comando a pedale si produce il taglio dei fili.

* **Questa funzione può essere cancellata. (Vedi pagina 129.)**

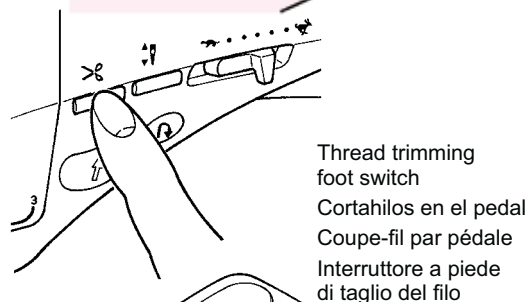

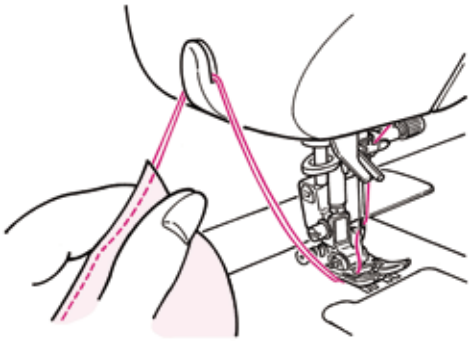

* You can also cut the threads by the thread cutter at the face plate cover.

* También puede cortar los hilos mediante el cortahilos situado en la cubierta frontal.

* Vous pouvez aussi couper les fils manuellement grâce au coupe-fil sur la face latérale gauche de la machine.

* È possibile anche tagliare i fili usando il tagliafili sul coperchio della piastra frontale.

■ When sewing the edge of thick fabrics

Turn the hand wheel and let the needle enter at the position of sewing start. Push the black button by finger and lower the presser foot. Release the finger from the black button and start sewing. When the presser foot will be on the fabric completely, the black button will be disengaged automatically.

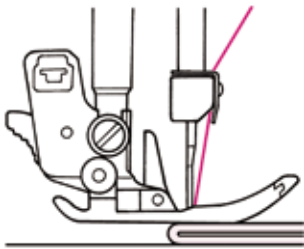

■ Coser el borde de tejidos gruesos

Gire el volante y deje que la aguja entre en posición de inicio de costura. Pulse el botón negro con el dedo y baje el prensatelas. Deje de pulsar el botón negro y empiece a coser. Cuando el prensatelas esté completamente sobre el tejido, el botón negro se desactivará automáticamente.

■ Pour coudre au bord de matières épaisses

Tournez le volant afin de faire pénétrer légèrement l'aiguille dans la matière. Appuyez sur le bouton noir et abaissez le pied presseur. Relâchez le bouton noir et commencez à coudre. Quand le pied presseur sera complètement sur la matière, le bouton noir sera désengagé automatiquement.

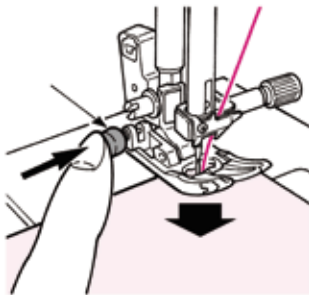

■ Cucitura di bordi di tessuti spessi

Girare il volantino e lasciare che l'ago si collochi in posizione di inizio cucitura. Premere il tasto nero con un dito ed abbassare il piedino. Allontanare il dito dal tasto nero e cominciare a cucire. Una volta che il piedino è completamente sul tessuto, il tasto nero verrà automaticamente disattivato.

■ When changing the sewing direction

Stop sewing in front of the predetermined position and then continue to sew, stitch by stitch, by using needle up/down button until the target point. Leave the needle inside the fabrics and raise the presser foot. With the needle inside the fabrics change the sewing direction, lower the presser foot and then start sewing.

■ Cambiar la dirección de cosido

Pare de coser delante de la posición predeterminada y continúe cosiendo, puntada a puntada, utilizando el botón de subir/bajar la aguja hasta llegar al punto deseado. Deje la aguja dentro del tejido y eleve el prensatelas. Con la aguja dentro del tejido, cambie la dirección de cosido, baje el prensatelas y reanude el cosido.

■ Pour changer de direction

Arrêtez de coudre à l'approche de l'endroit où vous souhaitez changer de direction, puis recommencez à coudre point par point jusqu'au point d'arrivée. Maintenez l'aiguille dans la matière et relevez le pied presseur. Avec l'aiguille dans la matière, changez de direction de couture, abaissez le pied presseur et commencez à coudre.

■ Cambiamento della direzione di cucitura

Interrompere la cucitura davanti alla posizione predeterminata e quindi continuare a cucire, un punto per volta, usando il tasto di sollevamento/abbassamento dell'ago fino ad arrivare al punto di arrivo. Lasciare l'ago all'interno del tessuto e sollevare il piedino. Con l'ago all'interno del tessuto, cambiare la direzione di cucitura, abbassare il piedino e riprendere a cucire.

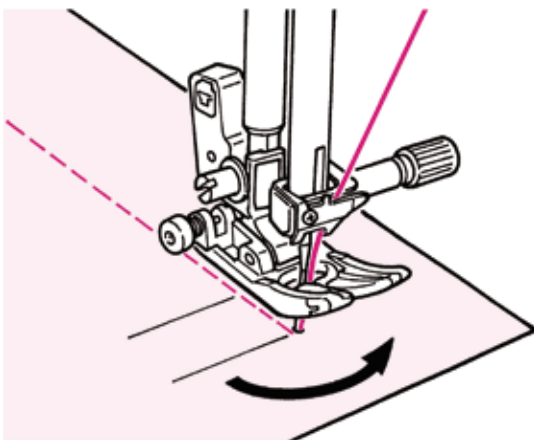

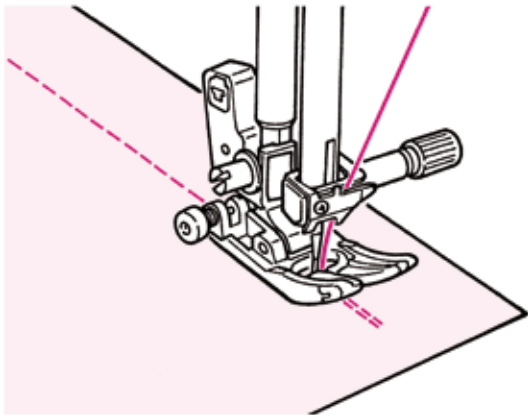

■ Lock stitch after sewing-end

<When start/stop button is used>

After the sewing is finished, push the reverse stitch button. While it is pressed, the machine will sew reverse and when it is released, the machine will stop sewing reverse.

* When reverse stitching, the sewing speed is slow.

<When foot controller is used>

The machine will sew reverse at almost the same speed as the normal sewing. When the reverse stitch button is released, the machine sews straight.

■ Puntada de seguridad tras finalizar el cosido

<Si se utiliza el botón de macha/paro>

Después de acabar de coser, pulse el botón de puntada de remate.

Mientras lo mantenga pulsado, la máquina coserá en sentido inverso, y cuando se suelte, la máquina parará de coser en sentido inverso.

* Cuando se remata la puntada, la velocidad de cosido es baja.

<Si se utiliza el pedal>

La máquina coserá en sentido inverso casi a la misma velocidad que en sentido normal. Cuando suelte el botón de puntada de remate se suelte, la máquina volverá a coser hacia delante.

■ Point de sécurité à la fin de la couture

<Utilisation du bouton Marche/Arrêt >

A la fin de la couture, appuyez sur le bouton de couture en marche arrière.

Tant qu'il est appuyé, la machine va coudre en marche arrière, et une fois relâché, la machine arrêtera de coudre en marche arrière.

* Pendant l'opération de couture arrière, la vitesse sera réduite.

<Utilisation du rhéostat>

La machine va coudre en marche arrière à la même vitesse qu'en marche avant.

Quand le bouton de marche arrière est relâché, la machine va coudre droit.

■ Punto annodato al termine della cucitura

<Quando viene usato il tasto partenza/stop>

Al termine della cucitura, premere il tasto inversione punto.

Per il tempo che il tasto inversione rimane premuto, la macchina realizzerà i punti di inversione e si interromperà una volta rilasciato.

* La macchina realizza i punti di inversione a bassa velocità.

<Quando viene usato il comando a pedale>

La macchina realizzerà i punti di inversione quasi alla stessa velocità della cucitura normale. Una volta rilasciato il tasto inversione punto, la macchina riprende la cucitura diritta.

On center needle position basis
Respecto a la posición central de la aguja
Sur la base de l'aiguille en position centrale
ispetto alla posizione ago centrale

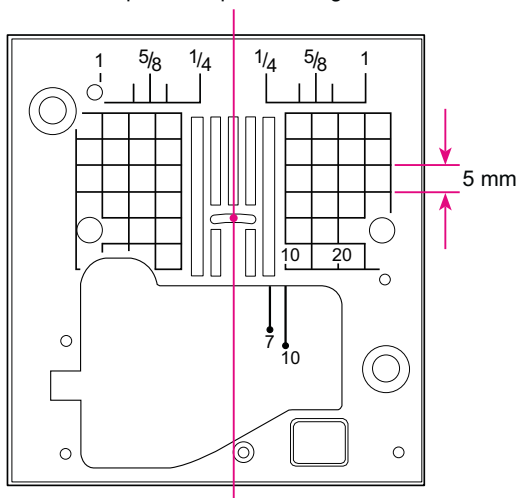

★ Seam guide line on the throat plate

Align the fabric edge with a seam guide line and sew.

* Numbers on the guide line show the distance in mm and inches between the center needle position and the guide line.

Numbers, 7, 10 and 20 are millimeter.

Numbers, 1/4, 5/8 and 1 are inches.

★ Guía de costura en la placa aguja

Alinee el borde del tejido con una línea de guía de costura y cosa.

* Los números en la línea de guía muestran la distancia en mm y pulgadas entre la posición central de la aguja y la línea de guía.

Los números 7, 10 y 20 corresponden a milímetros.

Los números 1/4, 5/8 y 1 corresponden a pulgadas.

★ Ligne de guidage sur la plaque aiguille

Alignez la matière à coudre avec les lignes de guidage.

* Les numéros sur les lignes indiquent la distance en mm et en pouces entre la position centrale de l'aiguille et la ligne de guidage.

Numéros, 7, 10 et 20 sont en mm.

Numéros, 1/4, 5/8 et 1 sont en pouces.

★ Linee di riferimento sulla placca ago

Allineare il bordo del tessuto con le linee guida e cucire.

* I numeri sulle linee guida mostrano la distanza in mm e in pollici tra la posizione ago centrale e le linee guida.



I numeri 7, 10 e 20 sono millimetri.



I numeri 1/4, 5/8 ed 1 sono pollici.

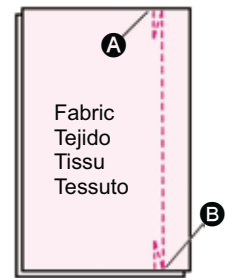

★ **Automatic lock stitch and thread trimming**
 ★ **Puntada de seguridad automática y corte de los hilos**
 ★ **Point de sécurité automatique et coupe fil**
 ★ **Punto annodato e taglio filo automatici**



Example: straight stitch
 Ejemplo: pespunte recto
 Exemple: point droit
 Esempio: punto diritto



After selecting a stitch pattern, push  one time.
 The machine will sew a few reverse stitches (lock stitches), trim both needle and bobbin threads and stop.
 Symbol on screen: 
 When  is pushed once again, this function will be cancelled.







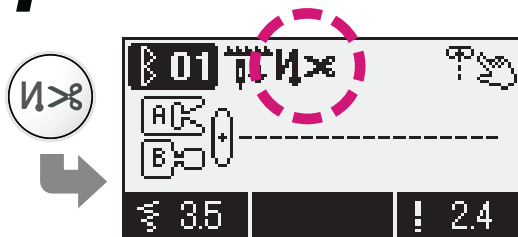

Tras elegir un patrón de puntada, pulse  una vez.
 La máquina realizará unas cuantas puntadas de remate (puntadas de seguridad), cortará los hilos de la aguja y la canilla y se parará.
 Símbolo en pantalla: 
 Pulse  de nuevo para cancelar esta función.

Après avoir sélectionné un programme,  appuyez une fois.
 La machine va coudre en marche arrière (points de sécurité), couper le fil de l'aiguille et de la canette puis s'arrêtera.
 Symbole à l'écran: 
 Quand  est appuyé une nouvelle fois, cette fonction est désactivée.

Dopo aver selezionato un punto, premere  una volta.
 La macchina realizzerà alcuni punti di inversione (punti annodati), taglierà il filo dell'ago e della bobina e si fermerà.
 Simbolo sullo schermo: 
 Premendo  ancora una volta, questa funzione verrà cancellata.

1



- After selecting a pattern, you can press  to display  on the screen.
- Después de seleccionar un patrón, puede pulsar  para ver  en pantalla.
- Après avoir sélectionné un programme, pressez , le symbole  s'affichera à l'écran.
- Dopo aver selezionato un punto, è possibile premere  per mostrare  sullo schermo.

2

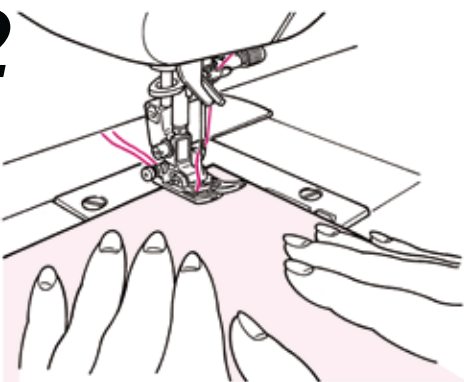

- Place the fabric in the sewing start position and begin sewing. **A**
 The machine sews a few back stitches and continue.
- Coloque el tejido en posición de inicio de cosido y empiece a coser. **A**
 La máquina coserá unas puntadas de remate y continuará.
- Placez la matière au point de départ de la couture et commencez à coudre. **A**
 La machine coud quelques points en arrière puis continue.
- Posizionare il tessuto in posizione di inizio cucitura e cominciare a cucire. **A**
 La macchina cuce alcuni punti indietro e continua.

3

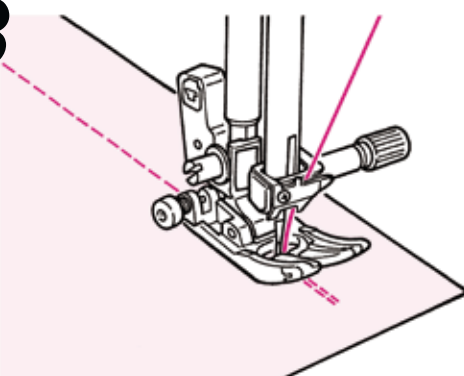

- Press the reverse stitch button. **B**
 The machine sews reverse stitches, stop sewing and trim both needle and bobbin threads automatically.
- Pulse el botón de puntada de remate. **B**
 La máquina hará unas puntadas en sentido inverso, parará de coser y cortará los hilos de la aguja y la canilla automáticamente.
- Appuyez sur le bouton de marche arrière. **B**
 La machine coud en marche arrière, s'arrête, puis coupe automatiquement le fil de l'aiguille et de la canette.
- Premere il tasto inversione punto. **B**
 La macchina realizza punti di inversione, interrompe la cucitura e taglia il filo dell'ago e della bobina automaticamente.

- ★ How to change needle positions / How to change the stitch length
- ★ Cambiar la posición de la aguja / Cambiar la longitud de la puntada
- ★ Modification de la position de l'aiguille/Modification de la longueur du point
- ★ Come cambiare le posizioni dell'ago / Come cambiare la lunghezza del punto

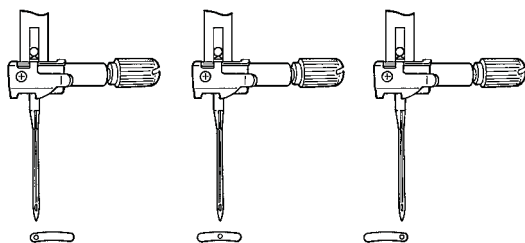
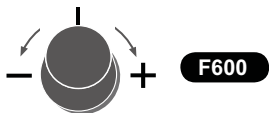
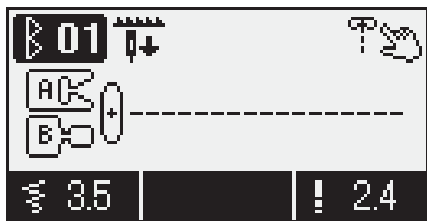

When changing the needle position of straight stitch

It is possible to change the needle position with the zigzag width adjusting dial/button.

- F600** Turning to the left (- side), the needle moves to the left. Turning to the right (+ side), the needle moves to the right.
- F400 / F300** Pushing "-", the needle moves to the left. Pushing "+", the needle moves to the right.

Cambiar la posición de la aguja en pespunte recto

Es posible cambiar la posición de la aguja con el botón o el selector de ajuste de anchura de zig zag.

- F600** Si se gira a la izquierda (lado -), la aguja se mueve a la izquierda. Si se gira a la derecha (lado +), la aguja se mueve a la derecha.
- F400 / F300** Al pulsar "-", la aguja se mueve a la izquierda. Al pulsar "+", la aguja se mueve a la derecha.

Modification de la position de l'aiguille en point droit

Il est possible de changer la position de l'aiguille avec le bouton d'ajustement de la largeur du zigzag.

- F600** Tournez vers la gauche (vers "-"), l'aiguille bouge vers la gauche. Tournez vers la droite (vers "+"), l'aiguille bouge vers la droite.
- F400 / F300** Appuyez "-", l'aiguille bouge vers la gauche. Appuyez "+", l'aiguille bouge vers la droite.

Cambiamento della posizione dell'ago del punto diritto

È possibile cambiare la posizione dell'ago mediante la manopola/tasto per la regolazione dell'ampiezza dello zig-zag.

- F600** Girando a sinistra (lato -), l'ago si sposta a sinistra. Girando a destra (lato +), l'ago si sposta a destra.
- F400 / F300** Premendo "-", l'ago si sposta a sinistra. Premendo "+", l'ago si sposta a destra.

When changing the stitch length

It is possible to change the stitch length with the stitch length adjusting dial/button.

- F600** Turning to the left (- side), the displayed value becomes smaller and the stitch length becomes smaller accordingly. Turning to the right (+ side), the displayed value becomes larger and the stitch length becomes larger.
- F400 / F300** Pushing "-", the displayed value becomes smaller and the stitch length becomes smaller accordingly. Pushing "+", the displayed value becomes larger and the stitch length becomes larger.

Cambiar la longitud de la puntada

Es posible cambiar la longitud de la puntada con el botón o el selector de ajuste de longitud de la puntada.

- F600** Si se gira a la izquierda (lado -), el valor mostrado disminuye y la longitud de la puntada se reduce en consecuencia. Si se gira a la derecha (lado +), el valor mostrado se incrementa y la longitud de la puntada aumenta.
- F400 / F300** Al pulsar "-", el valor mostrado disminuye y la longitud de la puntada se reduce en consecuencia. Al pulsar "+", el valor mostrado se incrementa y la longitud de la puntada aumenta.

Modification de la longueur du point

Il est possible de changer la longueur du point avec le bouton d'ajustement de la longueur du point.

- F600** Tournez vers la gauche (vers "-"), la valeur à l'écran devient plus petite et la longueur du point diminue. Tournez vers la droite (vers "+"), la valeur à l'écran devient plus grande et la longueur du point augmente.
- F400 / F300** Appuyez "-", la valeur à l'écran devient plus petite et la longueur du point diminue. Appuyez "+", la valeur à l'écran devient plus grande et la longueur du point augmente.

Cambiamento della lunghezza del punto

È possibile cambiare la lunghezza del punto mediante la manopola/tasto per la regolazione della lunghezza del punto.

- F600** Girando a sinistra (lato -), il valore mostrato diventa minore e la lunghezza del punto si riduce in modo corrispondente. Girando a destra (lato +), il valore mostrato diventa maggiore e la lunghezza del punto aumenta in modo corrispondente.
- F400 / F300** Premendo "-", il valore mostrato diventa minore e la lunghezza del punto si riduce in modo corrispondente. Premendo "+", il valore mostrato diventa maggiore e la lunghezza del punto aumenta in modo corrispondente.

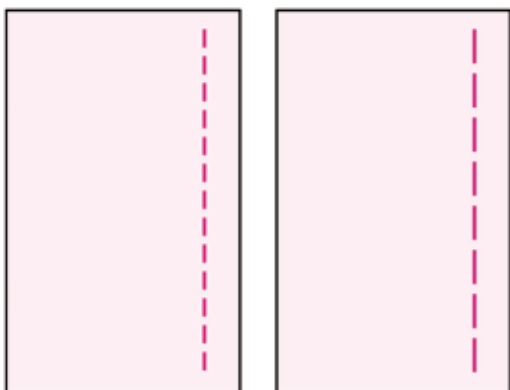
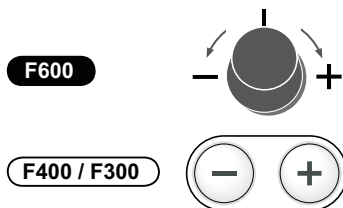
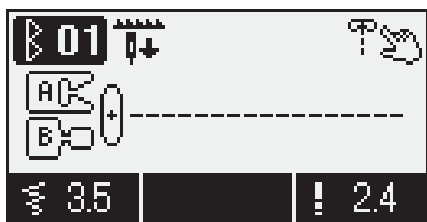

★ Other straight stitch patterns / ★ Otros patrones de pespunte recto
 ★ Autres programmes en point droit / ★ Altri punti diritti

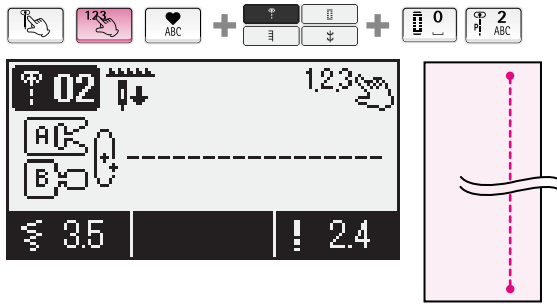

■ Lock stitch (stay stitches)

At the sewing-end, push the reverse stitch button. The machine will sew several stay stitches and stop.

■ Puntadas de seguridad (fijas)

??

■ Point de sécurité

??

■ Punto annodato (stay stitch)

Alla fine della cucitura premere il pulsante per la cucitura all'indietro. La macchina cucirà alcuni punti senza trasportare e si fermerà.

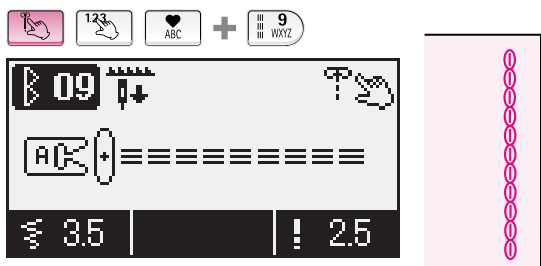

■ Reinforced stretch stitch

The reinforcing stretch stitch helps reinforce seams when used for sewing of elastic fabric or the force-exerted part of fabric that is likely to fray.

■ Puntada de refuerzo elástica

La puntada de refuerzo elástica ayuda a reforzar las costuras y se utiliza para coser tejido elástico o la parte del tejido sometida a tensión que tiene probabilidades de deshilacharse.

■ Point stretch de renfort

Le point stretch de renfort est très utile lorsque l'on coud des matières élastiques ou sur les parties des matières qui s'effilochent.

■ Punto di rinforzo diritto

Il punto di rinforzo diritto aiuta a rinforzare le cuciture quando viene usato per la cucitura su tessuti elastici o la parte del tessuto sottoposto a forza suscettibile di sfilacciarsi.

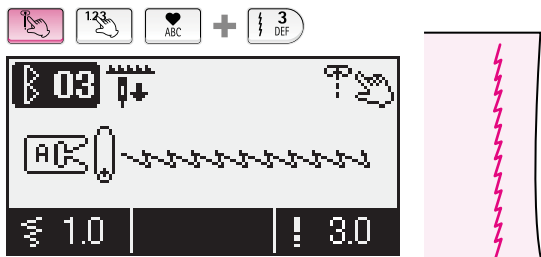

■ Straight stitch for elastic fabric

Finished seams are elastic. This stitch system can be used for producing straight stitches on elastic fabrics such as knits and jersey.

■ Pespunte recto para tejido elástico

Las costuras acabadas son elásticas. Este sistema de pespunte puede utilizarse para realizar puntadas rectas en tejidos elásticos como el punto.

■ Point droit pour matière élastique

Ce type de point est utilisé afin de réaliser des points droits sur des matières élastiques comme le jersey ou le tricot.

■ Punto diritto per tessuti elastici

Le cuciture finite sono elastiche. Questo sistema di punti può essere usato per realizzare punti diritti su tessuti elastici quali maglieria e jersey.

F600 Only

Sólo F600

F600

Soltanto F600

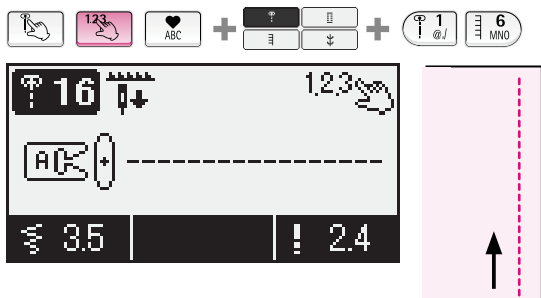

■ Reverse straight stitch

Machine starts to sew reverse and when reverse stitch button is pushed, it sews forward.

■ Pespunte recto inverso

La máquina empieza a coser en sentido inverso, y cuando se pulsa el botón de puntada de remate, cose hacia delante.

■ Couture en marche arrière

La machine coudre en marche arrière. Puis quand on appuis sur le bouton de la marche arrière, la couture se fait en marche avant.

■ Punto diritto di inversione

La macchina comincia a cucire in modo inverso e una volta premuto il tasto inversione punto riprende a cucire in avanti.

Zigzag stitch / Puntada en zig zag / Point zigzag / Punto zig-zag

	Pattern No. / N° de patrón Prog. No. / Punto No.	Direct 4 / Directo 4 / Direct 4 / Diretto 4
	Presser foot / Prensateles Pied presseur / Piedino	Standard presser foot (A) / Prensateles estándar (A) Pied presseur standard (A) / Piedino standard (A)

	Attention	Turn off the power before replacing the presser foot.
	Atención	Desconecte la alimentación antes de sustituir el prensateles.
	Attention	Eteindre la machine avant de remplacer le pied presseur.
	Attenzione	Spegnere la macchina prima di procedere alla sostituzione del piedino.

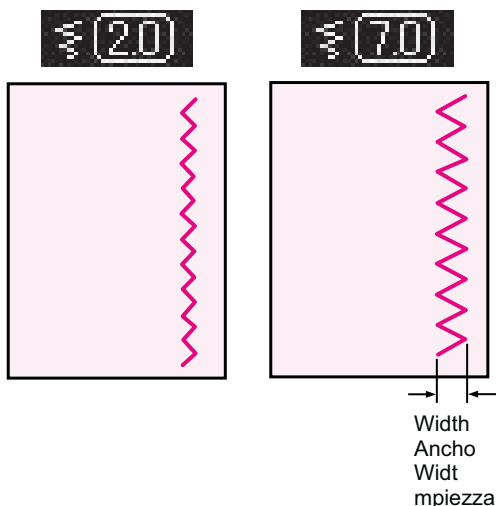
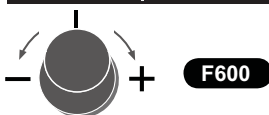
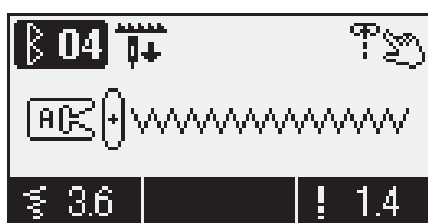

When changing the zigzag width

The zigzag width can be adjusted while sewing.

F600

Turning to the left (- side), displayed value becomes smaller and the zigzag width becomes smaller accordingly.
Turning to the right (+ side), displayed value becomes larger and the zigzag width becomes larger accordingly.

F400 / F300

Pushing "-", displayed value becomes smaller and the zigzag width becomes smaller accordingly.
Pushing "+", displayed value becomes larger and the zigzag width becomes larger accordingly.

Cambiar la anchura de zigzag

Puede cambiar la anchura de zigzag mientras cose.

F600

Si se gira a la izquierda (lado -), el valor mostrado disminuye y la anchura de zigzag se reduce en consecuencia.
Si se gira a la derecha (lado +), el valor mostrado se incrementa y la anchura de la puntada aumenta en consecuencia.

F400 / F300

Al pulsar "-", el valor mostrado disminuye y la anchura de zigzag se reduce en consecuencia.
Al pulsar "+", el valor mostrado se incrementa y la anchura de zigzag aumenta en consecuencia.

Modification de la largeur du zigzag

La largeur du zigzag peut être modifié pendant la couture.

F600

En tournant vers la gauche (vers le "-"), la valeur affichée diminue et la largeur du zigzag diminuera en correspondance.
En tournant vers la droite (vers le "+"), la valeur affichée augmentera et la largeur du zigzag augmentera en correspondance.

F400 / F300

En appuyant sur "-", la valeur affichée diminue et la largeur du zigzag diminuera en correspondance.
En appuyant sur "+", la valeur affichée augmentera et la largeur du zigzag augmentera en correspondance.

Cambiamento dell'ampiezza dello zig-zag

L'ampiezza dello zig-zag può essere regolata durante la cucitura.

F600

Girando a sinistra (lato -), il valore mostrato diventa minore e l'ampiezza dello zig-zag si riduce in modo corrispondente.
Girando a destra (lato +), il valore mostrato diventa maggiore e l'ampiezza dello zig-zag aumenta in modo corrispondente.

F400 / F300

Premendo "-", il valore mostrato diventa minore e l'ampiezza dello zig-zag si riduce in modo corrispondente.
Premendo "+", il valore mostrato diventa maggiore e l'ampiezza dello zig-zag aumenta in modo corrispondente.

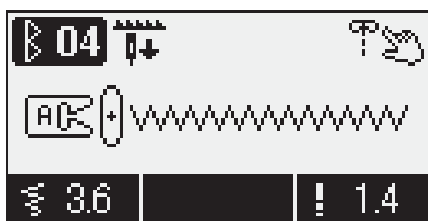

F600

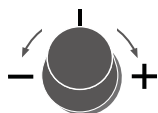

F400 / F300

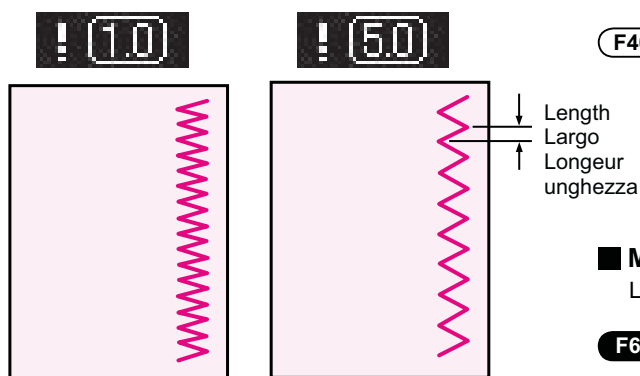
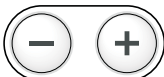

When changing the stitch length

The stitch length can be adjusted while sewing.

F600

Turning to the left (- side), the displayed value becomes smaller and the stitch length becomes smaller accordingly. Turning to the right (+ side), the displayed value becomes larger and the stitch length becomes larger accordingly.

F400 / F300

Pushing "-", the displayed value becomes smaller and the stitch length becomes smaller accordingly. Pushing "+", the displayed value becomes larger and the stitch length becomes larger accordingly.

Cambiar la longitud de la puntada

Puede ajustar la longitud de la puntada mientras cose.

F600

Si se gira a la izquierda (lado -), el valor mostrado disminuye y la longitud de la puntada se reduce en consecuencia. Si se gira a la derecha (lado +), el valor mostrado se incrementa y la longitud de la puntada aumenta.

F400 / F300

Al pulsar "-", el valor mostrado disminuye y la longitud de la puntada se reduce en consecuencia. Al pulsar "+", el valor mostrado se incrementa y la longitud de la puntada aumenta en consecuencia.

Modification de la longueur du point

La longueur du point peut être modifier pendant la couture.

F600

En tournant vers la gauche (vers le "-"), la valeur affichée diminue et la longueur du point diminuera en correspondance. En tournant vers la droite (vers le "+"), la valeur affichée augmentera et la longueur du point augmentera en correspondance.

F400 / F300

En appuyant sur "-", la valeur affichée diminue et la longueur du point diminuera en correspondance. En appuyant sur "+", la valeur affichée augmentera et la longueur du point augmentera en correspondance.

Cambiamento della lunghezza del punto

La lunghezza del punto può essere regolata durante la cucitura.





F600

Girando a sinistra (lato -), il valore mostrato diventa minore e la lunghezza del punto si riduce in modo corrispondente. Girando a destra (lato +), il valore mostrato diventa maggiore e la lunghezza del punto aumenta in modo corrispondente.

F400 / F300

Premendo "-", il valore mostrato diventa minore e la lunghezza del punto si riduce in modo corrispondente. Premendo "+", il valore mostrato diventa maggiore e la lunghezza del punto aumenta in modo corrispondente.

Overcasting stitch / Sobrehilado / Surfilage / Sopraggitto

 Attention	Turn off the power before replacing the presser foot.
 Atención	Desconecte la alimentación antes de sustituir el prensatelas.
 Attention	Eteindre la machine avant de remplacer le pied presseur.
 Attenzione	Spegnere la macchina prima di procedere alla sostituzione del piedino.





This stitch is used to prevent the edge of fabric from fraying.

Esta costura se utiliza para evitar que el tejido se deshilache.

On utilise ce programme pour éviter l'éfilochage du bord du tissu.

Questo tipo di punto viene usato per prevenire la sfilacciatura del bordo del tessuto.



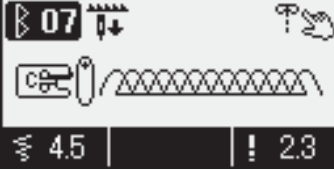

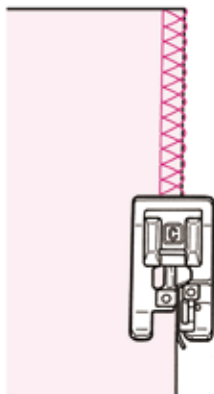



Overcasting stitch 1 / Puntada de sobrehilado 1 / Point de surfilage 1 / Sopraggitto 1

    		
	Pattern No. / N° de patrón Prog. No. / Punto No.	Direct 7 / Directo 7 / Direct 7 / Diretto 7
Presser foot / Prensatelas Pied presseur / Piedino	Overcasting presser foot (C) / Prensatelas de sobrehilado (C) Pied presseur surfilage (C) / Piedino sopraggitto (C)	



- Push the fabric towards the guide and sew. If the fabric and guide are apart, it will not make a nice stitch formation. Make sure to guide the fabric along the guide and sew slowly.
* Before sewing, make sure to check that the needle will not hit the presser foot.
- Presione el tejido contra la guía y cosa. Si el tejido y la guía están separados, no se obtendrá una costura con un buen aspecto. Asegúrese de acompañar el tejido a lo largo de la guía y de coser lentamente.
* Antes de coser, asegúrese de que la aguja no golpee el prensatelas.
- Placez la matière en butée du guide et commencez à coudre. Si la matière et le guide ne sont pas en contact, la formation du point ne sera pas bonne. Assurez vous de bien guider la matière le long du guide et cousez lentement.
* Avant de coudre, assurez vous que l'aiguille ne tapera pas sur le pied presseur.
- Posizionare il tessuto nella direzione della guida e cucire.
Se il tessuto e la guida sono separati la struttura del punto non sarà adeguata. Assicurarsi di guidare il tessuto lungo la guida e cucire lentamente.
* Prima di procedere con la cucitura, assicurarsi che l'ago non colpisca il piedino.

Overcasting stitch 2 / Puntada de sobrehilado 2 / Point de surfilage 2 / Sopraggitto 2

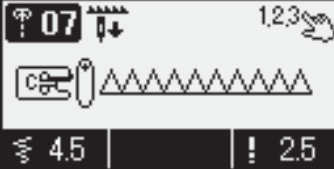
       		
	Pattern No. / N° de patrón Prog. No. / Punto No.	Practical 07 / Práctico 07 / Practical 07 / Pratico 07
Presser foot / Prensatelas Pied presseur / Piedino	Overcasting presser foot (C) / Prensatelas de sobrehilado (C) Pied presseur surfilage (C) / Piedino sopraggitto (C)	



- This stitch is used for overcasting medium- to heavy-weight materials.
Guide the fabric along the guide and sew.
* Before sewing, make sure to check that the needle will not hit the presser foot.
- Esta puntada se utiliza para sobrehilar materiales medios y gruesos.
Acompañe el tejido a lo largo de la guía y cosa.
* Antes de coser, asegúrese de que la aguja no golpee el prensatelas.
- Ce programme est utilisé pour surjeter des matières moyennes ou épaisses.
Placez la matière en butée du guide et commencez à coudre.
* Avant de coudre, assurez vous que l'aiguille ne tapera pas sur le pied presseur.
- Questo punto viene usato per il sopraggitto su materiali da medi a pesanti.
Guidare il tessuto lungo la guida e cucire.
* Prima di procedere con la cucitura, assicurarsi che l'ago non colpisca il piedino.

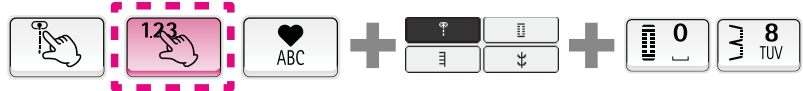
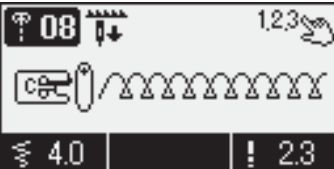

Overcasting stitch 3 / Puntada de sobrehilado 3 / Point de surfilage 3 / Sopraggitto 3

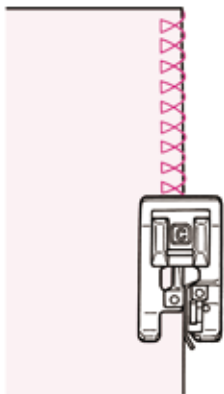
		
	Pattern No. / N° de patrón Prog. No. / Punto No.	Practical 08 (Light-weight material) / Práctico 08 (fino) Practical 08 (matière légère) / Pratico 08 (Materiale leggero)
Presser foot / Prensatelas Pied presseur / Piedino	Overcasting presser foot (C) / Prensatelas de sobrehilado (C) Pied presseur surfilage (C) / Piedino sopraggitto (C)	



- This overcasting stitch is used for overcasting light-weight materials.
Guide the fabric along the guide and sew.
* Before sewing, make sure to check that the needle will not hit the presser foot.
- Esta puntada de sobrehilado se utiliza para sobrehilar materiales finos.
Acompañe el tejido a lo largo de la guía y cosa.
* Antes de coser, asegúrese de que la aguja no golpeará el prensatelas.
- Ce programme est utilisé pour surjeter des matières légères.
Placez la matière en butée du guide et commencez à coudre.
* Avant de coudre, assurez vous que l'aiguille ne tapera pas sur le pied presseur.
- Questo punto viene usato per il sopraggitto su materiali leggeri.
Guidare il tessuto lungo la guida e cucire.
* Prima di procedere con la cucitura, assicurarsi che l'ago non colpisca il piedino.

Overcasting by 3-point zigzag / Sobrehilado con zigzag de 3 puntos Surjet en zigzag 3-point / Sopraggitto con zig-zag 3 punti

		
	Pattern No. / N° de patrón Prog. No. / Punto No.	Practical 05 / Práctico 05 / Practical 05 / Pratico 05
Presser foot / Prensatelas Pied presseur / Piedino	Standard presser foot (A) / Prensatelas estándar (A) Pied presseur standard (A) / Piedino standard (A)	

- * Do not use overcasting presser foot (C).
- * No utilice el prensatelas de sobrehilado (C).
- * Ne pas utiliser le pied à surfiler (C).
- * Non usare il piedino sopraggitto (C).

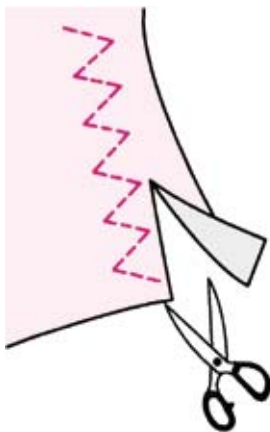

- This stitch is used to prevent the cut edge of fabric from fraying.
Keep some seam allowance and cut the sewn fabric carefully so that stitches are not cut by the scissors.
- Esta puntada se utiliza para evitar que se deshilache el borde cortado del tejido.
Deje margen para la costura y corte el tejido cosido con cuidado para no cortar las puntadas con las tijeras.
- Ce point est utilisé pour éviter que les bords ne s'effilochent par frottement.
Coupez le tissu en gardant une marge de sécurité afin de ne pas couper la couture.
- Questo tipo di punto viene usato per prevenire la sfilacciatura del bordo tagliato del tessuto.
Mantenere un po' di margine nella cucitura e tagliare attentamente il tessuto cucito in modo da evitare di tagliare i punti con le forbici.

Blind stitch / Puntada invisible / Point invisible / Punto invisibile

		Pattern number / Número de patrón Numéro programme / Numero punto
	Pattern No. / N° de patrón Prog. No. / Punto No.	Direct 8 / Directo 8 / Direct 8 / Diretto 8 Practical 13 (Light-weight material) / Práctico 13 (material fino) Practical 13 (matière légère) / Pratico 13 (Material leggero) Practical 14 (Stretchy fabrics) / Práctico 14 (tejidos elásticos) Practical 14 (matière stretch) / Pratico 14 (Tessuti elastici)
	Presser foot / Prensatelas Pied presseur / Piedino	Blind stitch presser foot (D) / Prensatelas para puntada invisible (D) Pied presseur invisible (D) / Piedino punto invisibile (D)

	Attention	Turn off the power before replacing the presser foot.
	Atención	Desconecte la alimentación antes de sustituir el prensatelas.
	Attention	Eteindre la machine avant de remplacer le pied presseur.
	Attenzione	Spegnere la macchina prima di procedere alla sostituzione del piedino.

■ Folding fabrics / Doblado del tejido / Tissus repliés / Piegatura del tessuto

1

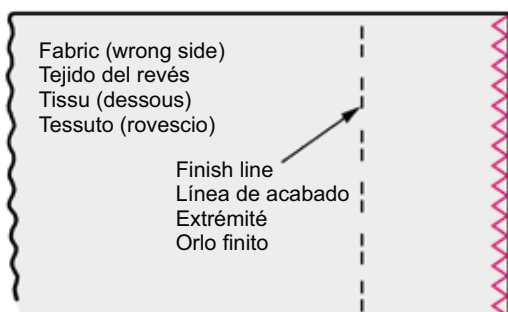

- **Sewing overcasting stitches on the edge of fabric.**
 - Refer to pages 71 and 72 for overcasting stitches.
- **Coser puntadas de sobrehilado en el borde del tejido.**
 - Consulte las páginas 71 y 72 para saber más sobre las puntadas de sobrehilado.
- **Point de surjet sur le bord d'un tissu.**
 - Voir pages 71 et 72.
- **Cucitura di punti di soprappiglio sul bordo del tessuto.**
 - Fare riferimento alle pagine 71 e 72 per il soprappiglio.

2

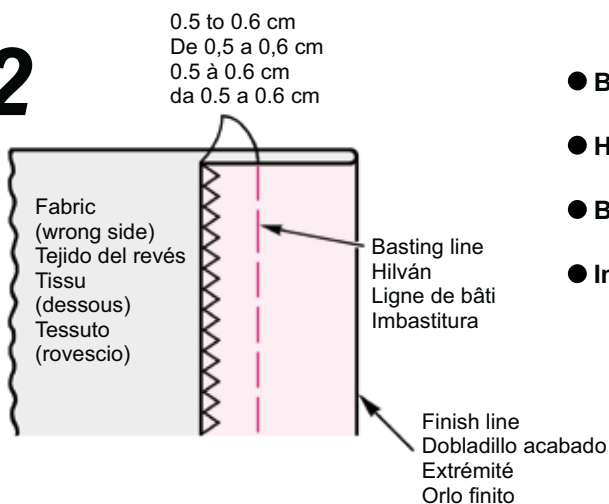

- **Basting.**
- **Hilvanado.**
- **Bâtir.**
- **Imbastitura.**

3

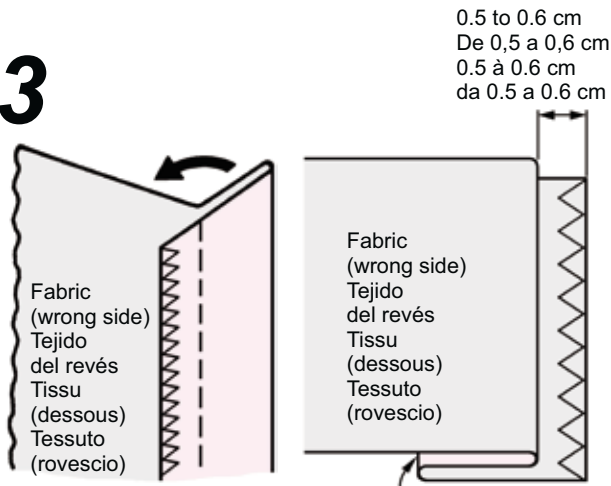

Finish line / Dobladillo acabado / Extrémité / Orlo finito

● **Fold from basting line.**

Leave 0.5 to 0.6 cm.

● **Doblado desde el hilván.**

Deje de 0,5 a 0,6 cm.

● **Pliez à partir de la ligne de bâti.**

Laissez 0.5 à 0.6 cm.

● **Piegare dall'imbastitura.**

Lasciare da 0.5 a 0.6 cm.

4

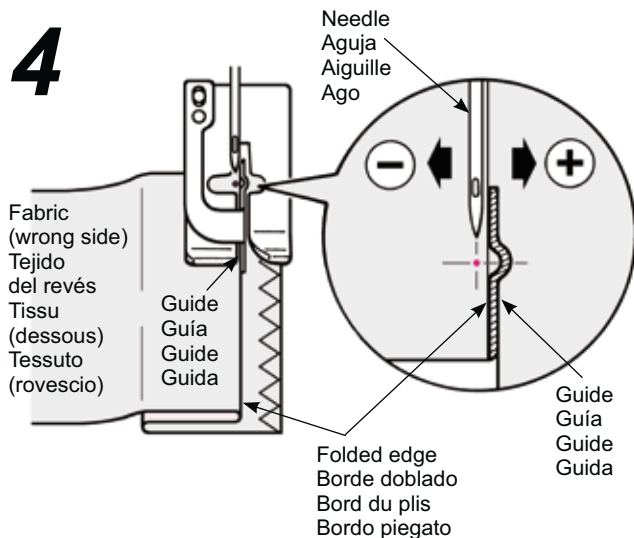

● **Align the guide of the presser foot with the folded edge.**

Turn the hand wheel and adjust with the zigzag width adjusting dial so that stitches reach the folded edge.

* Pay attention so that needle will not hit the presser foot.

● **Alinee la guía del prensatelas con el borde doblado.**

Gire el volante y realice el ajuste con el selector de ajuste de anchura de zigzag, de modo que las puntadas lleguen al borde doblado.

* Preste atención a que la aguja no golpee el prensatelas.

● **Alignez le guide avec le bord du plis. Tournez le volant et réglez la largeur du zigzag afin que l'aiguille pique le bord du plis.**

* Attention à ce que l'aiguille ne tape pas le pied presseur.

● **Allineare la guida del piedino con il bordo piegato.**

Girare il volantino e regolare la manopola regolazione ampiezza zig-zag così che i punti possano raggiungere il bordo piegato.

* Assicurarsi che l'ago non colpisca il piedino.

5

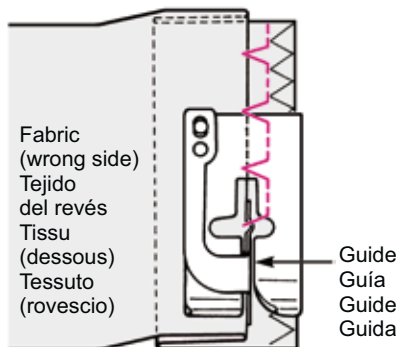

● **Position the folded edge against the guide and sew.**

● **Coloque el borde doblado contra la guía y cosa.**

● **Placez le bord du plis contre le guide et commencez à coudre.**

● **Posizionare il bordo piegato contro la guida e cucire il tessuto.**

6

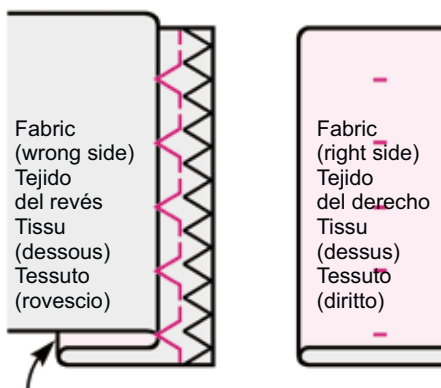

● **Turn over the fabric after sewing.**

● **Después de coser, dé la vuelta al tejido.**

● **Après la fin de la couture retournez le tissu.**

● **A fine cucitura, rovesciare il tessuto.**

Finish line / Dobladillo acabado / Extrémité / Orlo finito

■ When changing the needle entry point / Cambiar el punto de entrada de la aguja
Modification du point de pénétration de l'aiguille / Cambiamento del punto di entrata dell'ago

- 1. If the stitches reach too far beyond the folded edge**
1. Si las puntadas sobrepasan demasiado el borde doblado
1. Si le point va au delà du bord du plis
1. Se i punti oltrepassano il bordo piegato del tessuto



F600

Turn the zigzag width adjusting dial to the left side.
 Gire el selector de ajuste de anchura de zigzag hacia la izquierda.
 Tournez vers la gauche le curseur de réglage de la largeur du zigzag.
 Ruotare la manopola di regolazione dell'ampiezza dello zig-zag verso sinistra.

F400 / F300

Push the zigzag width adjusting button "-".
 Pulse el botón "-" de ajuste de anchura de zigzag.
 Appuyez sur "-" du bouton de réglage de la largeur du zigzag.
 Premere "-" sul tasto di regolazione dell'ampiezza dello zig-zag.

Turn the handwheel to check the needle entry point.
 When adjusting, make sure the needle is in the up position.
 Gire el volante para comprobar el punto de entrada de la aguja.
 Al ajustarlo, asegúrese de que la aguja esté en posición levantada.
 Tournez le volant afin de contrôler le point de pénétration de l'aiguille.
 Lors de ce réglage l'aiguille doit être en position haute.
 Ruotare il volantino per verificare il punto di entrata dell'ago. Durante la regolazione, assicurarsi che l'ago sia in posizione sollevata.

- 2. If the stitches fail to reach the folded edge**
2. Si las puntadas no llegan al borde doblado
2. Si le point n'arrive pas jusqu'au bord du plis
2. Se i punti non arrivano al bordo piegato del tessuto

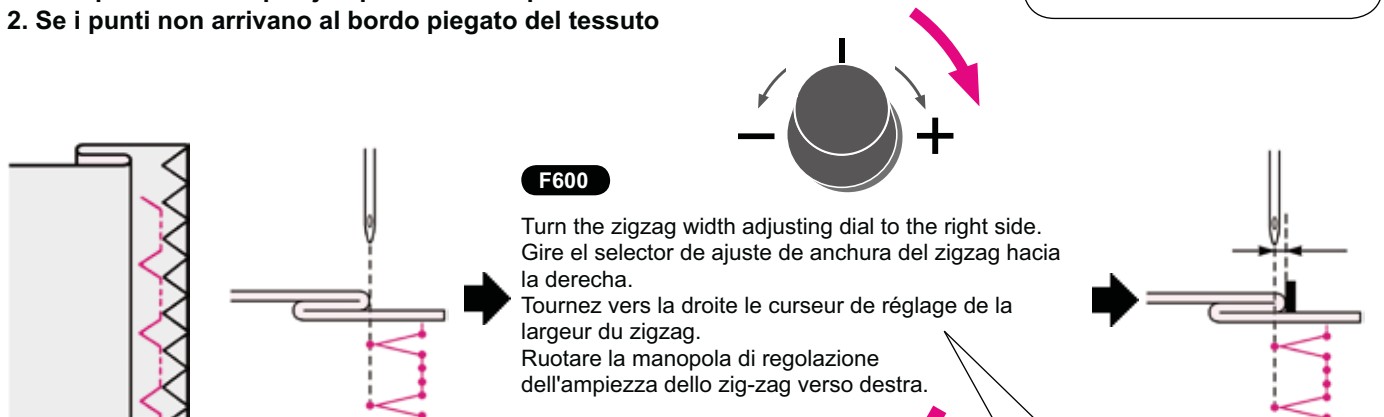

F600

Turn the zigzag width adjusting dial to the right side.
 Gire el selector de ajuste de anchura del zigzag hacia la derecha.
 Tournez vers la droite le curseur de réglage de la largeur du zigzag.
 Ruotare la manopola di regolazione dell'ampiezza dello zig-zag verso destra.

F400 / F300

Push the zigzag width adjusting button "+".
 Pulse el botón "+" de ajuste de anchura de zigzag.
 Appuyez sur "+" du bouton de réglage de la largeur du zigzag.
 Premere "+" sul tasto di regolazione dell'ampiezza dello zig-zag.

Turn the handwheel to check the needle entry point.
 When adjusting, make sure the needle is in the up position.
 Gire el volante para comprobar el punto de entrada de la aguja.
 Al ajustarlo, asegúrese de que la aguja esté en posición levantada.
 Tournez le volant afin de contrôler le point de pénétration de l'aiguille.
 Lors de ce réglage l'aiguille doit être en position haute.
 Ruotare il volantino per verificare il punto di entrata dell'ago. Durante la regolazione, assicurarsi che l'ago sia in posizione sollevata.

Buttonhole stitches / Puntadas de ojales / Boutonnieres / Punti per asole

			+		
			+		Pattern number / Número de patrón Numéro programme / Numero punto
	Pattern No. / N° de patrón Prog. No. / Punto No.	Direct 0 / Directo 0 / Direct 0 / Diretto 0 Buttonhole 01, 02, 04~15 / Ojal 01, 02, 04~15 Boutonnière 01, 02, 04~15 / Asola 01, 02, 04~15			
	Presser foot / Prensatelas Pied presseur / Piedino	Buttonhole presser foot (E) / Prensatelas de ojales (E) Pied presseur boutonnière (E) / Piedino per asole (E)			

	Attention	Turn off the power before replacing the presser foot.
	Atención	Desconecte la alimentación antes de sustituir el prensatelas.
	Attention	Eteindre la machine avant de remplacer le pied presseur.
	Attenzione	Spegnere la macchina prima di procedere alla sostituzione del piedino.

- * The buttonhole length is automatically determined only by placing a button on the buttonhole presser foot.
- * The machine can sew buttonholes for buttons with diameters of 0.7 - 3.2 cm.
- * In case of stretchy fabrics, use non-elastic interlining on the wrong side of the fabric.
- * Make sure to perform test sewing to see that the machine sews buttonholes correctly.
- * Buttonhole Nos. 09 - 12 are for knit fabrics and should be used with a knit needle.













- * La longitud del ojal se determina automáticamente con tan sólo colocar un botón en el prensatelas para ojales.
- * La máquina puede coser ojales para botones con diámetros de 0,7 a 3,2 cm.
- * En caso de tejidos elásticos, utilice una entretela no elástica en el revés del tejido.
- * Asegúrese de coser una prueba para comprobar que la máquina coserá los ojales correctamente.
- * Los ojales nº 09 - 12 son para tejido de punto y deben utilizarse con una aguja de punto.

- * La longueur de la boutonnière est automatiquement déterminée en plaçant un bouton dans le pied presseur.
- * La machine peut coudre des boutonnières pour des boutons d'un diamètre de 0.7 à 3.2 cm.
- * En cas de matières élastiques, placez de la viseline au verso du tissu.
- * Faites au préalable des essais de couture sur le tissu afin de vérifier la bonne formation de la boutonnière.
- * Boutonnière No. 09 à 12 sont pour du tricot et doivent être utilisés avec une aiguille spéciale pour tricot.

- * La lunghezza dell'asola viene determinata automaticamente posizionando il bottone sul piedino per asole.
- * La macchina può cucire asole per bottoni di diametro compreso tra 0,7 e 3,2 cm.
- * In caso di tessuti elastici, usare un'interfodera non elastica sul rovescio del tessuto.
- * Assicurarsi di eseguire prove di cucitura per verificare che la macchina realizzi le asole correttamente.
- * Le asole n. 09 - 12 sono per tessuti a maglia e dovrebbero essere realizzate con un ago da maglieria.

Buttonhole type / Tipo de ojal / Types de boutonnières / Tipi di asole

0			Buttonhole for medium to heavy weight materials Standard buttonhole Ojal para material medio y grueso Ojal estándar	Boutonnière pour tissus moyens et épais. Boutonnière standard Asola per materiali da medi a pesanti Asola standard
01		Standard buttonhole	Stitch length is larger. Buttonhole for heavy weight materials La longitud de la puntada es mayor. Ojal para materiales gruesos	La longueur du point est plus grande. Pour tissus épais. La lunghezza del punto è maggiore. Asola per materiali pesanti
02		Ojales estándar Boutonnière standard	Sews buttonhole double Se cose un ojal doble	Boutonnière double Cuce una doppia asola
03		Asola standard	Manual 2-step buttonhole Use this buttonhole, when there is an overlapped section in the fabric or when you want to sew larger buttonhole than 3.2cm diameter. (Refer to page 84) Ojal manual de 2 pasos Use este ojal cuando haya una sección del tejido solapada o cuando desee coser un ojal superior a 3,2 cm de diámetro (consulte la pág. 84).	Boutonnière manuelle 2-étapes Utilisez cette boutonnière, quand il y a une surépaisseur ou bien quand vous voulez coudre des boutonnières plus large (diamètre de bouton supérieur à 3.2cm). (Voir page 84) Asola a due passi manuale Usare questa asola in presenza di una sezione sovrapposta nel tessuto o quando si vuole cucire un'asola con un diametro superiore a 3,2 cm. (Vedi pagina 84.)

04		Rounded end Redondeados	Buttonholes for women's blouses and children's clothes. Also for light weight materials	Boutonnière pour les chemisiers et les vêtements d'enfants. Aussi pour tissus légers
05		Bout arrondis Asola arrotondata	Ojales para blusas y prendas infantiles. También indicado para materiales finos	Asole per camicette da donna e vestiti per bambini. Anche per materiali leggeri.
06		Keyhole	Keyhole buttonhole for heavy weight materials such as suits, jackets, coats, etc. Ojal de herradura para materiales gruesos como trajes, chaquetas, abrigos, etc.	Boutonnière à oeillet pour tissus épais (vestes, manteaux, costumes, etc...) Asola a goccia per materiali pesanti quali completi, giacche, cappotti, etc.
07		De herradura Boutonnière à oeillet	Round keyhole Herradura redondeada	Boutonnière arrondis Asola a goccia
08		Asola a goccia	Large and thick keyholes for heavy weight materials Herraduras grandes y gruesas para materiales gruesos	Oeillet large et épais pour tissus épais. Asole grandi e spesse per materiali pesanti
09		For knit Para punto Pour tricot Per maglieria	Buttonhole for light weight knit (also used as decorative buttonhole) Ojal para punto fino (también se utiliza como ojal decorativo)	Boutonnière pour tricot léger (utiliser aussi comme boutonnière décorative) Asola per maglia leggera (usata anche come asola decorativa)
10			Buttonhole for medium weight knit (also used as decorative buttonhole) Ojal para punto fino (también se utiliza como ojal decorativo)	Boutonnière pour tricot moyen (utiliser aussi comme boutonnière décorative) Asola per maglia media (usata anche come asola decorativa)
11			Buttonhole for light weight knit Sews buttonhole double Ojal para punto fino Se cose un ojal doble	Boutonnière pour tricot léger Coud une boutonnière double Asola per maglia leggera Cuce una doppia asola
12			Buttonhole for medium weight knit Sews double buttonhole Ojal para punto medio Se cose un ojal doble	Boutonnière pour tricot moyen Coud une boutonnière double Asola per maglia media Cuce una doppia asola
13		Decorative Decorativos Décoratif Decorativa	Decorative buttonholes Decorative buttonhole which look like hand-sewn	Boutonnière décorative, qui ressemble à une boutonnière faite "à la main"
14			Ojales decorativos Ojal decorativo que parece cosido a mano	Asole decorative Asola decorativa che sembra cucita a mano
15				

1

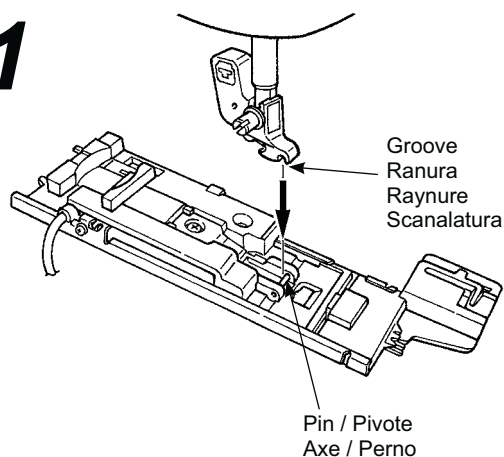

● **Set the presser foot.**

Push the needle up/down button to raise the needle and lift the presser foot. Align the groove of the presser foot holder with the pin of the presser foot and lower the presser foot holder to set.

● **Coloque el prensatelas.**

Pulse el botón de subir/bajar aguja para subir la aguja y levantar el prensatelas. Alinee la ranura del soporte del prensatelas con el pivote del prensatelas y baje el soporte del prensatelas para ajustarlo.

● **Installation du pied presseur.**

Appuyez sur le bouton permettant de relever l'aiguille et levez le pied presseur. Positionnez la raynure du support du pied presseur avec l'axe du pied presseur puis abaissez la barre du pied presseur pour clipser le pied presseur sur son support.

● **Installazione del piedino.**

Premere il tasto di sollevamento/abbassamento dell'ago per sollevare l'ago ed alzare il piedino. Allineare la scanalatura del gambo piedino con il perno del piedino ed abbassare il gambo piedino per procedere con l'installazione.

2

Button holder
 Portabotones
 Support du bouton
 Placca per bottoni

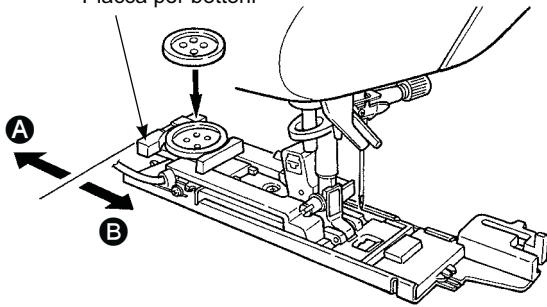

● **Set the button.**

Pull the button holder toward **A**, place the button on the button holder, and then push the holder toward **B** to set the buttonhole length.

* **It is impossible to set a button thicker than 4mm.**

● **Coloque el botón.**

Tire del portabotones hacia A, coloque el botón en el portabotones, y presione el portabotones hacia delante para ajustar la longitud del ojal.

* **Es imposible ajustar un botón con grosor superior a 4 mm.**

● **Installation du bouton.**

Poussez le support vers l'arrière **A**, placez le bouton sur le support de bouton, et ensuite poussez le support vers **B** afin de régler la longueur du bouton.

* **Il est impossible de coudre un bouton d'une épaisseur supérieure à 4mm.**

● **Posizionare il bottone.**

Tirare la placca per bottoni nella direzione di **A**, posizionare il bottone sulla placca e quindi spingere la placca stessa nella direzione **B** per impostare la lunghezza dell'asola.

* **Non inserire bottoni con uno spessore superiore a 4 mm.**

* **Check the following points after setting the presser foot and then start to sew buttonholes.**

* **Compruebe los puntos siguientes después de ajustar el prensatelas y empiece a coser ojales.**

* **Contrôlez les points suivants après l'installation du pied presseur et ensuite commencez à coudre.**

* **Dopo aver predisposto il piedino verificate i punti seguenti e cominciare la cucitura delle asole.**

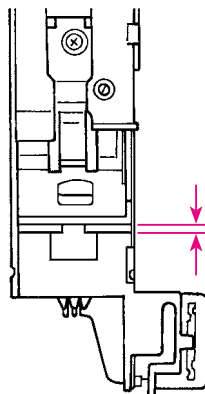

Check that there is a clearance.
 Compruebe que haya espacio libre.
 Contrôler qu'il y a un espace.
 Accertarsi che ci sia spazio libero.

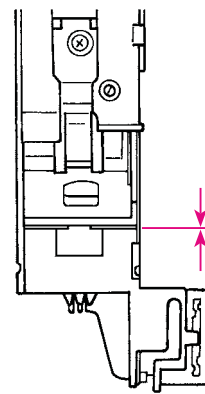

If there is not a clearance, the machine will not sew neat stitches.

Si no queda espacio libre, la máquina no realizará puntadas limpias.

S'il n'y a pas d'espace, la couture ne sera pas très soignée.

In caso contrario, la macchina i punti cuciti non saranno precisi.

3

Sensor pin / Clavija del sensor
 Prise de la cellule / Piolo di lettura

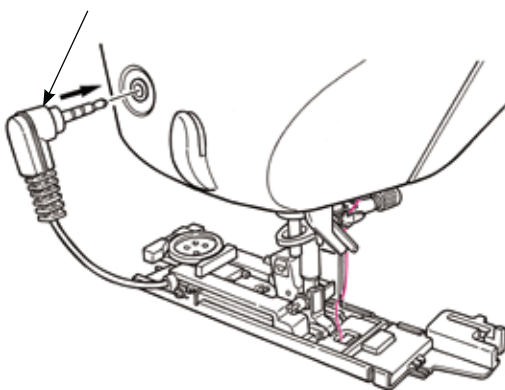

● **Set the buttonhole sensor pin.**

Insert the sensor pin into the sensor pin hole at the face plate cover.

* **Insert the pin into the hole completely.**

* **If the machine starts to sew without inserting the pin into the hole, the following message will be shown on the display.**

● **Instale la clavija del sensor de ojales.**

Inserte la clavija del sensor en la toma del sensor, en la cubierta frontal.

* **Inserte la clavija totalmente en la toma.**

* **Si la máquina empieza a coser sin que se inserte la clavija en la toma, aparecerá el mensaje siguiente en la pantalla.**

● **Installation de la prise de la cellule.**

Insérez la prise de la cellule dans le logement prévu à cet effet sur la face avant du carter.

* **Poussez à fond la prise dans son logement.**

* **Si la machine commence à coudre sans que la prise soit correctement enfoncée, le message suivant apparaîtra à l'écran.**

● **Inserimento del piolo di lettura dell'asola.**

Inserire il piolo di lettura nell'apposito foro sul coperchio della piastra frontale.

* **Inserire il piolo completamente.**

* **Se la macchina comincia a cucire senza che il piolo sia stato inserito, compare sul display il messaggio seguente.**

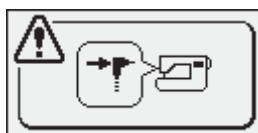

Set the sensor pin and restart.

Instale la clavija del sensor y vuelva a empezar. Installez correctement la prise et recommencez. Inserire il piolo di lettura e ripartire.

4

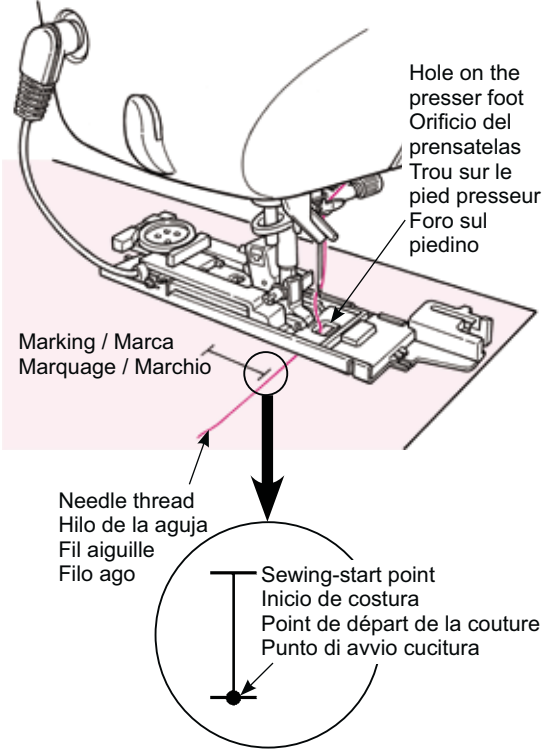

● **Place the fabric under the presser foot.**

Raise the presser foot, pass the needle thread through the hole on the presser foot and pull it out sideways. Place the fabric under the presser foot, align the marking with the sewing-start point. Penetrate the needle into the fabric by turning the hand wheel and lower the presser foot.

● **Coloque el tejido bajo el prensatelas.**

Suba el prensatelas, pase el hilo de la aguja por el orificio del prensatelas y tire de él hacia un lado. Coloque el tejido bajo el prensatelas y alinee la marca con el punto de inicio de costura. Introduzca la aguja en el tejido girando el volante y baje el prensatelas.

● **Placez la matière sous le pied presseur.**

Levez le pied presseur, passez le fil à travers le trou sur le pied presseur et tirez le sur le côté. Placez le tissu sous le pied presseur, alignez le marquage avec le point de départ de la couture. Faites pénétrer l'aiguille dans la matière en tournant le volant et abaissez le pied presseur.

● **Posizionare il tessuto sotto il piedino.**

Sollevare il piedino, far passare il filo dell'ago attraverso il foro sul piedino e tirarlo fuori lateralmente. Posizionare il tessuto sotto il piedino, allineare il marchio con il punto di avvio cucitura. Far penetrare l'ago all'interno del tessuto facendo ruotare il volantino ed abbassare il piedino.

5

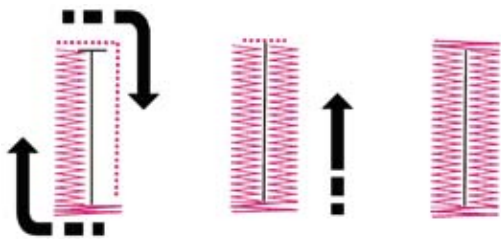

Start from here
Empiece aquí
Débutez à partir d'ici
Cominciare da qui

● **Avvio cucitura.**

Dopo aver cucito l'asola, la macchina si arresta automaticamente.

- * **Se deve essere cucita un'altra asola delle stesse dimensioni, premere il tasto per il taglio del filo per tagliare i fili e sollevare il piedino. Spostarsi quindi su un altro punto, abbassare il piedino e riprendere a cucire.**
- * **Durante l'occhiellatura, non modificare la lunghezza del punto e/o l'ampiezza dello zig-zag. In caso contrario, i punti realizzati sarebbero sbilanciati.**
- * **Se il tasto per il taglio del filo viene premuto durante la cucitura dell'asola, la macchina si arresta e non completa l'operazione.**
- * A seconda del materiale da cucire e delle caratteristiche di tessitura del materiale stesso, possono prodursi lievi differenze nell'ampiezza dello zig-zag tra le linee a destra e a sinistra dell'asola. Si consiglia di eseguire delle prove di cucitura.

● **Start sewing.**

The machine will stop automatically after sewing the buttonhole.

- * **If a buttonhole of the same size will be sewn again, push the thread trimming button to trim the threads and raise the presser foot. Under this condition move to another point, lower the presser foot and then start sewing.**
- * **Do not change stitch length and/or zigzag width during buttonholing. Otherwise this will cause imbalanced stitches.**
- * **If thread trimming button is pushed while sewing buttonhole, the machine will stop and will not complete the buttonhole.**
- * Depending on material to be sewn and weaving direction of the material, there might be a slight difference in zigzag widths between right and left lines of buttonholes. Test sewing is recommended.

● **Empiece a coser.**

La máquina se detendrá automáticamente tras coser el ojal.

- * **Si a continuación se va a coser un ojal del mismo tamaño, pulse el botón de cortar hilos para cortar los hilos y suba el prensatelas. En esta situación, pase a otro punto, baje el prensatelas y empiece a coser.**
- * **No cambie la longitud de la puntada ni la anchura de zigzag cuando cosa ojales. De lo contrario, esto causará puntadas irregulares.**
- * **Si se pulsa el botón de cortar hilos mientras cose un ojal, la máquina se detendrá y no terminará de coser el ojal.**
- * En función del material que deba coserse y de la dirección de costura del material, puede haber una pequeña diferencia en los anchos de zigzag entre las líneas izquierda y derecha de los ojales. Se recomienda coser un ojal de prueba.

● **Commencez à coudre.**

La machine s'arrêtera automatiquement après avoir cousu la boutonnière.

- * **Si vous cousez de nouveau une boutonnière de la même dimension, appuyez sur le bouton du coupe-fil et levez le pied presseur. Puis positionez vous à l'endroit pour coudre la nouvelle, boutonnière, abaissez le pied et commencez à coudre.**
- * **Ne pas modifier la longueur du point et/ou la largeur du zigzag pendant la couture de la boutonnière. Cela risque de faire des points déséquilibrés.**
- * **Si le bouton du coupe-fil est appuyé pendant la couture de la boutonnière, la machine s'arrêtera et ne finira pas la boutonnière.**
- * Suivant le type de tissu, la largeur du zigzag peut varier entre la partie droite et gauche de la boutonnière. Il est donc recommandé de faire des essais de couture au préalable.

6

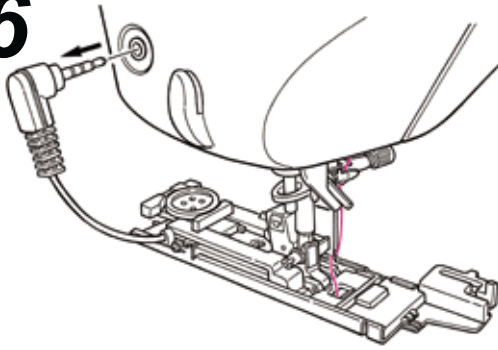

- Unplug the sensor pin after sewing.
- Después de coser, desconecte la clavija.
- Débranchez la prise après utilisation.
- Al termine delle operazioni di cucitura, staccare il piolo di lettura.

7

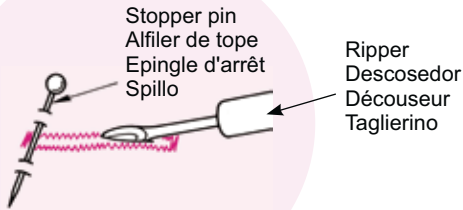

Stopper pin
Alfiler de tope
Épingle d'arrêt
Spillo

Ripper
Descosedor
Découreur
Taglierino

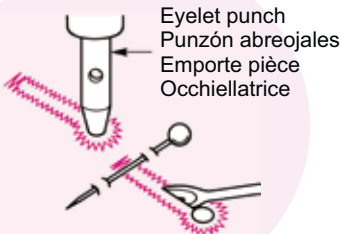

Eyelet punch
Punzón abreojales
Emporte pièce
Occhiellatrice

● Opening the buttonhole using a ripper.

[double bartack]

Pierce a stopper pin at the bartack and open the buttonhole with a ripper. Be careful not to cut the stitches.

[Keyhole buttonhole]

Place a cardboard under the buttonhole and make a hole with the eyelet punch. Then pierce a stopper pin at the bartack and open the buttonhole with a ripper.

● Abra el ojal con la ayuda de un descosedor.

[Doble presillado]

Coloque un alfiler de tope en la presilla y abra el ojal con un descosedor. Procure no cortar las puntadas.

[Ojal de herradura]

Coloque un cartón debajo del ojal y realice un orificio con el punzón abreojales. A continuación, coloque un alfiler de tope en la presilla y abra el ojal con un descosedor.

● Ouvrir la boutonnière à l'aide d'un découreur.

[double point d'arrêt]

Placez une épingle à une extrémité puis ouvrez la boutonnière à l'aide d'un découreur. Attention à ne pas couper la couture.

[Boutonnière à œillet]

Placez un carton sous la boutonnière et faites un trou à l'aide de l'emporte pièce. Puis placez une épingle à l'autre extrémité et ensuite ouvrez la boutonnière à l'aide du découreur.

● Aprire l'asola usando un taglierino.

[doppia travetta]

Infilare uno spillo nella travetta ed aprire l'asola con un taglierino. Assicurarasi di non tagliare i punti.

[Asola a goccia]

Inserire un cartoncino sotto l'asola e praticare un foro con l'occhiellatrice. Quindi, Infilare uno spillo nella travetta ed aprire l'asola con un taglierino.

- Buttonhole clamping plate
- Placa de sujeción de ojales
- Plaque de pression boutonnière
- Piastra di fissaggio per asole

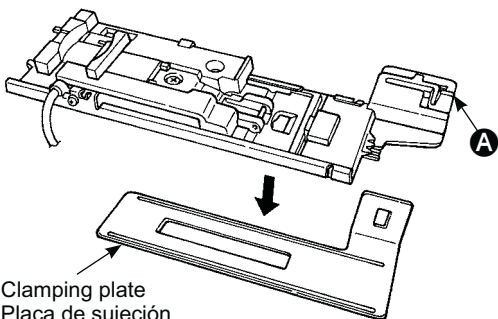

Clamping plate
Placa de sujeción
Plaque de pression
Piastra di fissaggio

It will be easier to sew buttonholes on the thin fabrics and/or near the overlapped sections, if the clamping plate is used.

1. Attach the buttonhole presser foot to the presser foot holder, with the clamping plate together.

2. Place the fabric between the presser foot and the clamping plate.

* You can remove the clamping plate by holding **A**.

Es más sencillo coser ojales en tejidos finos y/o cerca de secciones superpuestas, si se utiliza la placa de sujeción.

1. Conecte el prensatelas del ojal en el soporte del prensatelas junto con la placa de sujeción.

2. Coloque el tejido entre el prensatelas y la placa de sujeción.

* Para extraer la placa de sujeción, sujete **A**.

Il sera plus facile de faire des boutonnières dans les matières fines et/ou près des surépaisseurs, en utilisant la plaque de pression.

1. Installez en même temps sur le support de pied, la plaque de pression et le pied presseur.

2. Placez la matière entre le pied presseur et la plaque de pression.

* Vous pouvez oter la plaque en tenant **A**.

L'uso della piastra di fissaggio facilita la realizzazione delle asole su tessuti sottili e/o in prossimità di sezioni sovrapposte.

1. Attaccare il piedino per asole al gambo piedino insieme alla piastra di fissaggio.

2. Posizionare il tessuto tra il piedino e la piastra di fissaggio.





* È possibile rimuovere la piastra di fissaggio facendo leva su **A**.

	Caution	Turn off the power when setting the clamping plate.
	Precaución	Desconecte la alimentación cuando ajuste la plancha de sujeción.
	Attention	Eteindre la machine lors de la mise en place de la plaque.
	Attenzione	Spegnere la macchina durante il montaggio della piastra di fissaggio.

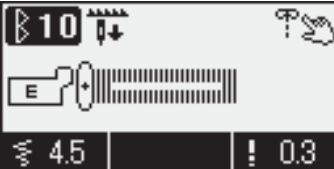
■ Buttonhole with gimp / ???

Boutonnière avec fil cordonnet / Asola con cordoncino

		
	Pattern No. / N° de patrón Prog. No. / Punto No.	Direct 0 / Directo 0 / Direct 0 / Diretto 0
Presser foot / Prensateles Pied presseur / Piedino		Buttonhole presser foot (E) / Prensateles de ojales (E) Pied presseur pour boutonnière (E) / Piedino per asole (E)

 Attention	Turn off the power before replacing the presser foot.
 Atención	Desconecte la alimentación antes de sustituir el prensateles.
 Attention	Eteindre la machine avant de remplacer le pied presseur.
 Attenzione	Spegnere la macchina prima di procedere alla sostituzione del piedino.

Buttonholes with gimp thread prevent the buttonholes from stretching and can make them more secure. Use thread such as hand-sewn buttonholes and similar for gimp thread.

Los ojales para tejanos evitan que los ojales se estiren y pueden hacer que sean más seguros. Utilice el mismo hilo en ojales cosidos a mano y uno similar para el hilo del ribete.

L'utilisation de fil cordonnet permet d'éviter que la boutonnière ne s'allonge et permet aussi de la rendre plus solide.

La realizzazione di asole col cordoncino impedisce alle asole di allungarsi e può renderle più sicure. Per il cordoncino, usare filo come quello impiegato per la cucitura a mano delle asole e simili.

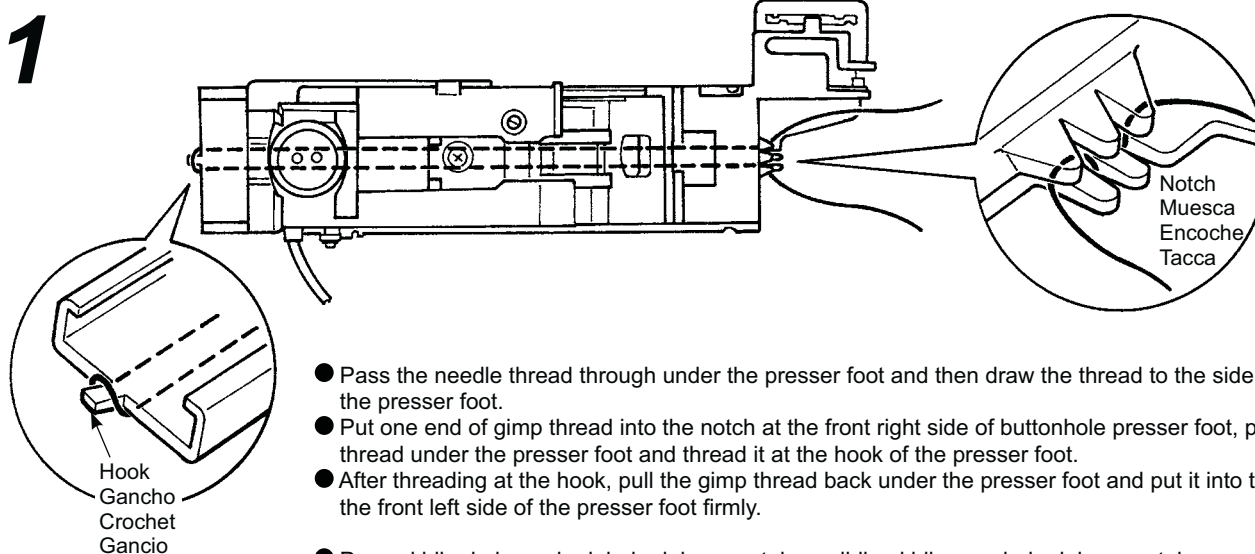

- Pass the needle thread through under the presser foot and then draw the thread to the side of the presser foot.
- Put one end of gimp thread into the notch at the front right side of buttonhole presser foot, pull the gimp thread under the presser foot and thread it at the hook of the presser foot.
- After threading at the hook, pull the gimp thread back under the presser foot and put it into the notch at the front left side of the presser foot firmly.
- Pase el hilo de la aguja debajo del prensateles y dirija el hilo a un lado del prensateles.
- Coloque un extremo del hilo de ribete en la muesca del lado frontal derecho del prensateles de ojales, coloque el hilo de ribete debajo del prensateles y páselo por el gancho del prensateles.
- Después de enhebrar el gancho, coloque el hilo de ribete bajo el prensateles y colóquelo en la muesca del lado frontal izquierdo del prensateles con firmeza.
- Passez le fil de l'aiguille sous le pied presseur et tirez le fil sur le côté du pied presseur.
- Placez le fil cordonnet dans l'encoche qui se trouve sur le devant à droite du pied presseur, tirez le fil cordonnet sous le pied presseur et enflez le sur le crochet du pied presseur.
- Après avoir enfilé le crochet, tirez le fil cordonnet sous le pied presseur et placez le fermement dans l'encoche à gauche sur le devant du pied presseur.
- Far passare il filo dell'ago attraverso e sotto il piedino e quindi tenerlo sul lato del piedino.
- Inserire un'estremità del cordoncino nella tacca sul lato frontale destro del piedino per asole, far passare il cordoncino sotto il piedino ed infilarlo al gancio del piedino.
- Dopo averlo infilato al gancio, far passare il cordoncino nuovamente sotto il piedino ed inserirlo saldamente all'interno della tacca sul lato frontale sinistro del piedino.

2

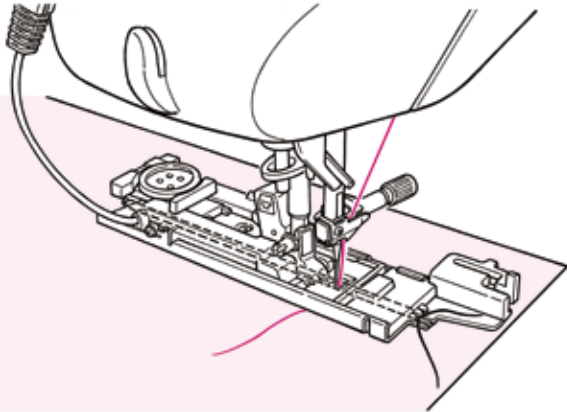

- Bring down the needle to the sewing start point and lower the presser foot.
- Sew the buttonhole.
- Baje la aguja al punto de inicio de costura y baje el prensatelas.
- Cosa el ojal.
- Abaissez l'aiguille sur le point de départ de la couture et abaissez le pied presseur.
- Cousez la boutonnière.
- Abbassare l'ago sul punto di inizio della cucitura ed abbassare il piedino.
- Eseguire l'asola.

3

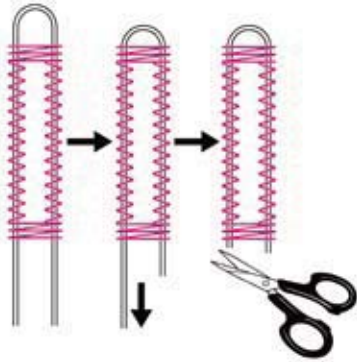

- Pull the left gimp thread to take off slack and cut excess gimp thread.
- Tire del hilo de ribete sobrante para que quede bien firme y corte el exceso de hilo de ribete.
- Tirez le fil cordonnet de gauche pour qu'il soit moins lâche et coupez le fil cordonnet en surplus.
- Tirare il cordoncino per rimuovere eventuali tratti allentati e tagliare la parte in eccesso.

■ When changing the width of the buttonhole / Cambiar la anchura del ojal
Modifier la largeur de la boutonnière / Regolazione dell'ampiezza dell'asola

Turn the zigzag width adjusting dial/button.
 Gire el selector o el botón de ajuste de anchura de zigzag.
 Tournez le bouton d'ajustement de la largeur du zigzag.
 Ruotare la manopola/il tasto di regolazione dell'ampiezza dello zig-zag.

* The setting of the buttonhole width and stitch length will be cancelled when the power is shut down or another pattern is selected.
 * El ajuste de la anchura del ojal y la longitud de la puntada se cancelará cuando se desconecte la alimentación o cuando se seleccione otro patrón.
 * Le réglage de la largeur de la boutonnière et de la longueur du point peuvent être annulés quand la machine est éteinte ou quand un autre programme est sélectionné.
 * Le impostazioni della larghezza dell'asola e della lunghezza del punto verranno cancellate selezionando un altro punto o allo spegnimento della macchina.

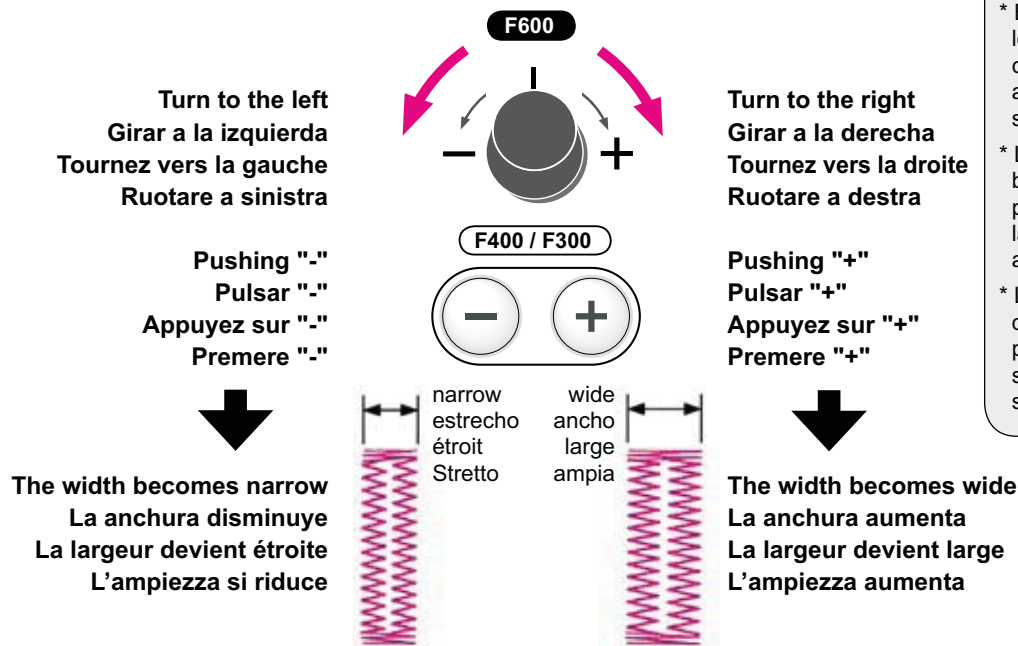

■ When changing the density of the seam / Cambiar la densidad de la costura
Modifier la densité du point / Regolazione della densità della cucitura

Turn the stitch length adjusting dial/button.
 Gire el botón o el selector de ajuste de longitud de la puntada.
 Tournez le bouton d'ajustement de la longueur du point.
 Ruotare la manopola/il tasto di regolazione della lunghezza del punto.

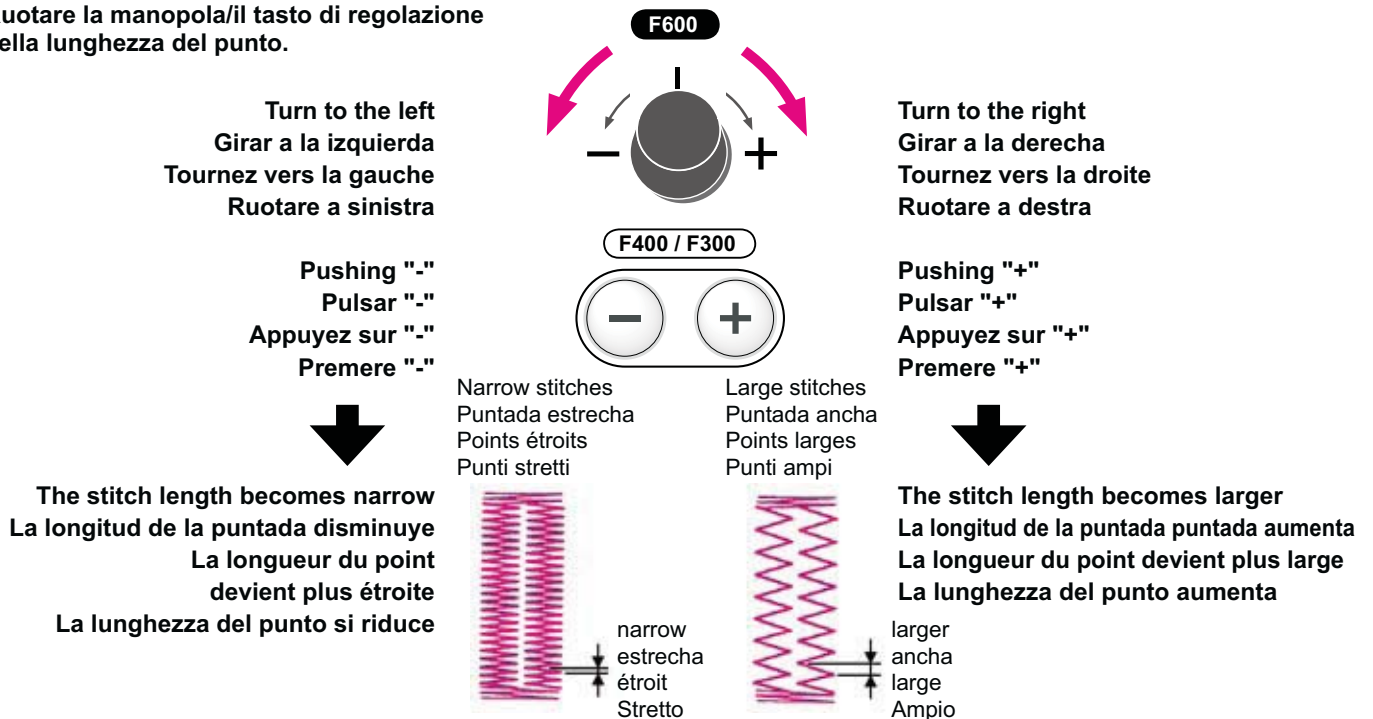

* The width of buttonhole can be changed by () option. (Refer to page 127)

* La anchura del ojal puede cambiarse con la opción () (consulte la pág. 127).

* Modification de la largeur aussi par l'option (). (Voir page 127)

* L'ampiezza dell'asola può essere regolata mediante l'opzione (). (Vedi pagina 127.)

Manual 2-step buttonhole / Ojal manual en dos pasos

Boutonnière manuelle 2-étapes / Asola a 2 passi manuale

	Pattern No. / N° de patrón Prog. No. / Punto No.	Buttonhole 03 / Ojales 03 / Boutonnière 03 / Asola 03
Presser foot / Prensatelas Pied presseur / Piedino	Manual buttonhole presser foot (I) Prensatelas de ojales manuales (I) Pied presseur boutonnière manuelle (I) Piedino per asole manuali (I)	

⚠ Attention	Turn off the power before replacing the presser foot.
⚠ Atención	Desconecte la alimentación antes de sustituir el prensatelas.
⚠ Attention	Eteindre la machine avant de remplacer le pied presseur.
⚠ Attenzione	Spegnere la macchina prima di procedere alla sostituzione del piedino.

- * Turn the “zigzag width” and “stitch length” adjusting dials before sewing when you want to change the buttonhole width and density of the seam.
- * Gire los selectores de ajuste de anchura de zigzag y longitud de puntada antes de coser, cuando desee cambiar la anchura del ojal y la densidad de la costura.
- * Ajustez la “largeur du zigzag ” et la “longueur du point” avant de coudre lorsque vous voulez modifier la largeur de la boutonnière et la densité de la couture.
- * Se si vuole regolare l’ampiezza dell’asola e la densità della cucitura, ruotare le manopole di regolazione dell’ampiezza dello zig-zag e della lunghezza del punto prima di cominciare a cucire.

1

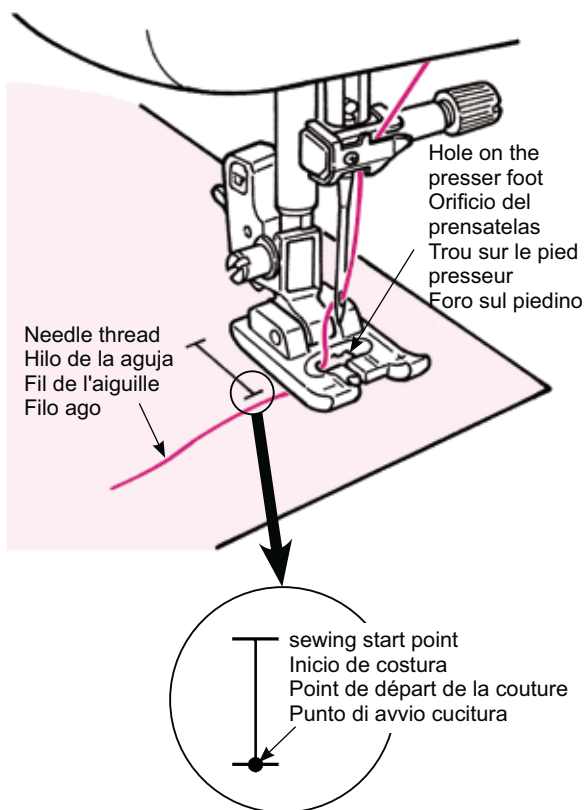

- Set the manual buttonhole presser foot (I).
- Pass the needle thread through the hole of the presser foot and pull it out sideways together.
- Bring down the needle on the sewing start point and lower the presser foot.
- Coloque el prensatelas de ojales manuales (I).
- Pase el hilo de la aguja por el orificio del prensatelas y dirijalo a un lado.
- Baje la aguja en el punto de inicio de costura y baje el prensatelas.
- Installez le pied pour boutonnière manuelle (I).
- Passez le fil de l'aiguille à travers le trou qui se trouve sur le pied presseur et tirez le sur le côté.
- Positionnez l'aiguille sur le point de départ de la couture et abaissez le pied presseur.
- Installazione del piedino per asole manuali (I).
- Far passare il filo dell’ago attraverso il foro sul piedino e tirarlo fuori lateralmente.
- Abbassare l’ago sul punto di avvio della cucitura ed abbassare il piedino.

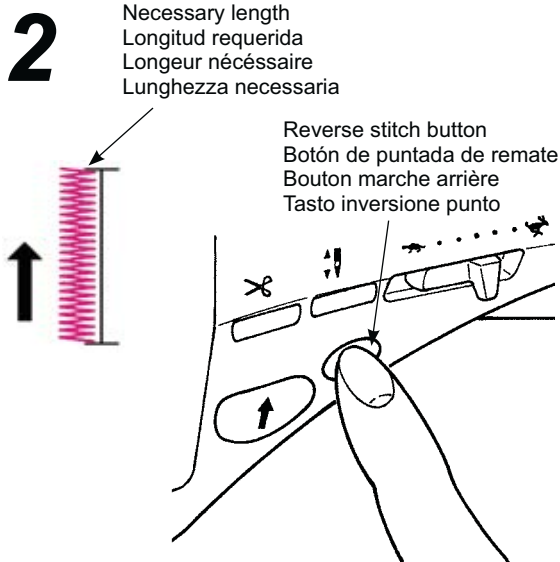

● **Push start/stop button to sew.**

* At this time, if the start/stop button is pushed, the machine will stop sewing. And if the start/stop button is pushed again, then the machine will continue to sew the left side of the buttonhole.

Push the reverse stitch button when it reaches the necessary length of the left side of the buttonhole.

Sew bartack and the right side of the buttonhole, then the machine sews bartack and right side of the buttonhole.

● **Pulse el botón de marcha/paro para coser.**

* En este momento, si se pulsa el botón de marcha/paro, la máquina parará de coser. Si se vuelve a pulsar este botón, la máquina continuará cosiendo en el lado izquierdo del ojal.

Pulse el botón de puntada de remate cuando llegue a la longitud requerida en el lado izquierdo del ojal.

Cosa la presilla y pase a la parte derecha del ojal, y la máquina coserá la presilla en el lado derecho del ojal.

● **Appuyez sur le bouton Marche/Arrêt pour coudre.**

* A ce moment, si le bouton Marche/Arrêt est appuyé, la machine s'arrêtera de coudre. Et si le bouton Marche/Arrêt est de nouveau appuyé, alors la machine continuera de coudre le côté gauche de la boutonnière.

Appuyez sur le bouton de marche arrière quand vous arrivez à la longueur nécessaire sur le côté gauche de la boutonnière.

Faites un point d'arrêt puis la machine va bcoudre le côté droit de la boutonnière.

● **Premere il tasto partenza/stop per cominciare a cucire.**

* A questo punto, premendo ancora il tasto partenza/stop la macchina si arresta. Premendo lo stesso tasto un'altra volta, la macchina continua a cucire la parte sinistra dell'asola.

Premere il tasto inversione punto quando si è ottenuta la lunghezza necessaria del lato sinistro dell'asola.

Cucire una travetta ed il lato destro dell'asola. La macchina cuce la travetta e il lato destro dell'asola.

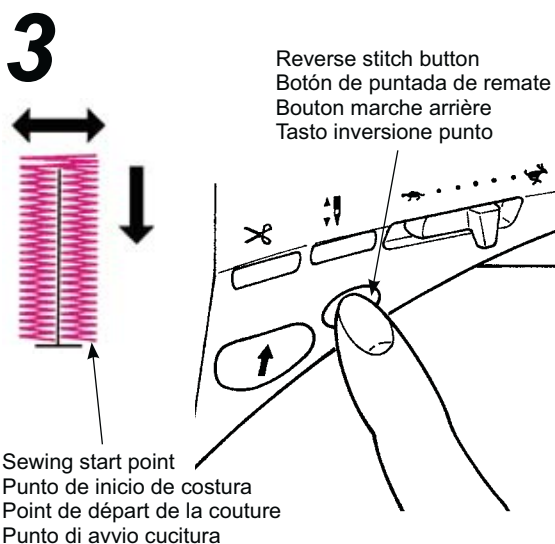

● **Push reverse stitch button when it comes to the sewing start point.**

● **Pulse el botón de puntada de remate cuando llegue al punto de inicio de costura.**

● **Appuyez sur le bouton d'inversion de la couture quand le piquage arrive au point de départ.**

● **Premere il tasto inversione punto quando si è raggiunto il punto di avvio della cucitura.**

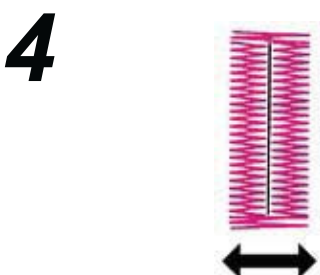

● **Sew bartack and lock stitches until the machine stops automatically.**

● **Cosa la presilla y realice unas puntadas de seguridad hasta que la máquina se pare automáticamente.**

● **Faites un point d'arrêt jusqu'à ce que la machine s'arrête automatiquement.**

● **Cucire una travetta e punti annodati fino a che la macchina si arresta automaticamente.**

5

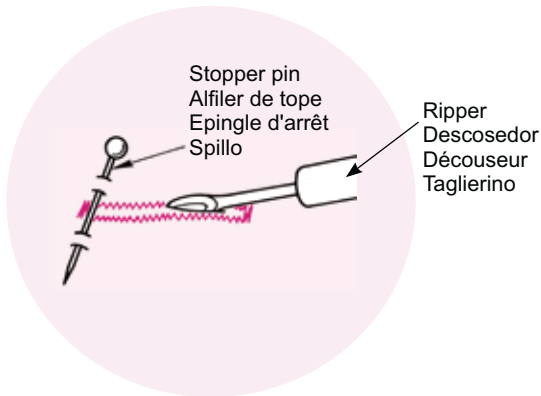

- **Pierce a stopper pin at the bartack and open the buttonhole with a ripper. Be careful not to cut the stitches.**

As the numbers of stitches of both right and left lines of buttonhole is memorized in the sewing machine, the buttonhole of the same size can be sewn.

* If you want to change the memory, select the stitch pattern once again.

- **Coloque un alfiler de tope en la presilla y abra el ojal con un descosedor. Tenga cuidado de no cortar las puntadas.**

Puesto que el número de puntadas en los lados izquierdo y derecho del ojal se memorizan en la máquina, puede coserse otro ojal del mismo tamaño.

* Si desea cambiar la memoria, vuelva a seleccionar el patrón de costura.

- **Placez une épingle à une extrémité puis ouvrez la boutonnière à l'aide d'un découseur. Attention à ne pas couper la.**

Du fait que le nombre de points à gauche et à droite de la boutonnière sont mémorisés dans la machine, une boutonnière identique peut être cousue de nouveau.

* Si vous souhaitez modifier la mémoire, sélectionnez une nouvelle fois le programme de couture.

- **Infilare uno spillo nella travetta e tagliare l'asola con un taglierino. Assicurarasi di non tagliare i punti.**

Dal momento che il numero dei punti su entrambi i lati dell'asola è memorizzato nella macchina per cucire, è possibile realizzare asole delle stesse dimensioni.

* Se si vogliono modificare i dati memorizzati, selezionare di nuovo il punto.

Tasto inversione punto

* In the case of a 2-step buttonhole, sewing direction of the left and that of the right side is different. Due to this and according to fabrics to be sewn, it may be possible that the density of each side looks different.

* En el caso de un ojal en dos pasos, la dirección de costura es diferente a la izquierda y a la derecha. Debido a esto y según el tejido de que deba coserse, es posible que la densidad de cada lado parezca diferente.

* Dans le cas d'une boutonnière en 2-étapes, la direction de la couture à droite et à gauche est différente. De ce fait et aussi en raison de la matière cousue, il est possible que les 2 côtés de la boutonnière ne soient pas identiques.

* Nel caso delle asole a due passi, la direzione della cucitura del lato sinistro e del lato destro è diversa. A causa di ciò ed in base ai tessuti da cucire, è possibile che la densità di ciascun lato appaia diversa.

Bartacking / Presillado / Point d'arrêt / Travettatura

	Pattern No. N° de patrón Prog. No. / Punto No.	F600 Practical 19 / Práctico 19 / Practical 19 / Pratico 19 F400 / F300 Practical 17 / Práctico 17 / Practical 17 / Pratico 17
Presser foot Prensateñas Pied presseur Piedino	Manual buttonhole presser foot (I) Prensateñas de ojales manuales (I) Pied presseur boutonnière manuelle (I) Piedino per asole manuali (I)	

	Attention	Turn off the power before replacing the presser foot.
	Atención	Desconecte la alimentación antes de sustituir el prensateñas.
	Attention	Eteindre la machine avant de remplacer le pied presseur.
	Attenzione	Spegnere la macchina prima di procedere alla sostituzione del piedino.

Bartacking is used to reinforce the part of the seam that is likely to ravel.

- * The length of the bartack is determined by pushing the reverse stitch button, but it will automatically make a u-turn when it reaches the maximum of 20 stitches.
- * If the presser foot cannot be parallel to throat plate, use filler fabric or cardboard.

El presillado se utiliza la parte de una costura que tiene probabilidades de descoserse.

- * La longitud de la presilla se determina pulsando el botón de puntada de remate, pero se cambia el sentido automáticamente cuando llega al máximo de 20 puntadas.
- * Si el prensateñas no puede estar paralelo respecto a la placa aguja, utilice tejido de relleno o cartón.

Le point d'arrêt est utilisé pour renforcer une couture.

- * La longueur du point d'arrêt est déterminée en appuyant sur le bouton de couture inversée, mais la couture s'inversera automatiquement quand elle aura atteint un maximum de 20 points.
- * Si le pied presseur ne peut pas être parallèle à la plaque aiguille, utilisez un morceau de carton pour compenser.

I punti di travettatura vengono usati per rinforzare le parti di cucitura facilmente sfilacciabili.

- * La lunghezza della travetta è impostata premendo il tasto inversione punto. Tuttavia, una volta raggiunto un massimo di 20 punti si produce un'inversione ad U. Nel caso in cui il piedino non possa essere parallelo alla placca ago, usare del tessuto di riempimento o un cartoncino.

example of use Ejemplo de uso exemple d'utilisation Esempio di applicazioni



Trousers and skirt
Pantalones y faldas
Pantalon et jupe
Pantoloni e gonne



Bag / Bolsas
Sac / Borse

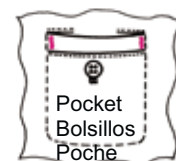

Pocket
Bolsillos
Poche
Tasche

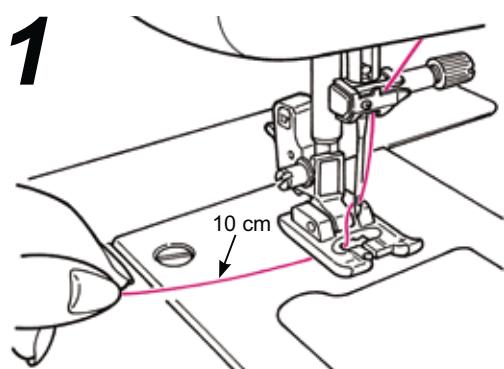

- Pass the needle thread through the presser foot.
- Pase el hilo de la aguja por el prensateñas.
- Placez le fil de l'aiguille à travers le pied presseur.
- Far passare il filo dell'ago attraverso il piedino.

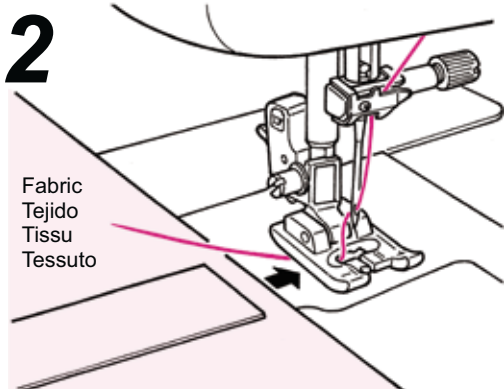

- Place the fabric under the presser foot.
- Coloque el tejido bajo el prensateñas.
- Placez la matière sous le pied presseur.
- Posizionare il tessuto sotto il piedino.

3

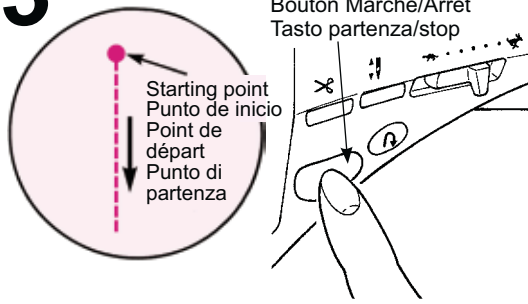

- **Start sewing.**
Push the start/stop button and the machine starts to sew straight stitches.
- **Empiece a coser.**
Pulse el botón de marcha/paro y la máquina empezará a coser una puntada recto.
- **Début de la couture.**
Appuyez sur le bouton Marche/Arrêt et la machine commencera à coudre en points droits.
- **Avvio cucitura.**
Premendo il tasto partenza/stop la macchina comincia a realizzare punti diritti.

4

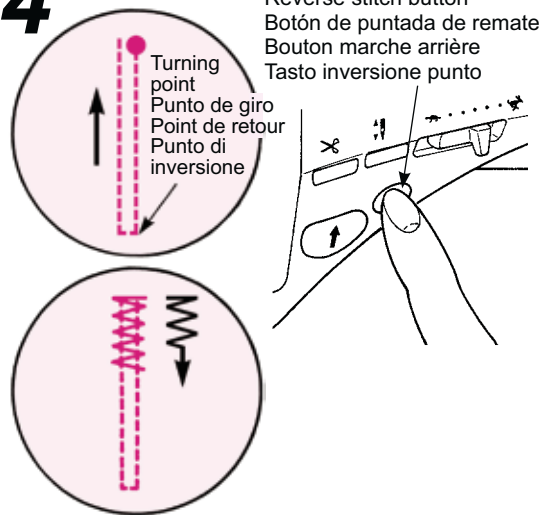

- **When it comes to the turning point push the reverse stitch button.**
The machine goes back to the starting point by sewing straight stitches and then it sews zigzag stitches to the point where the reverse stitch button is pushed.
- **Cuando llegue al punto de giro, pulse el botón de puntada de remate.**
La máquina volverá al punto inicial cosiendo un pespunte recto, tras lo cual realizará puntadas en zigzag cuando pulse el botón de puntada de remate.
- **Quand vous arrivez au point de retour appuyez sur le bouton de marche arrière.**
La machine retourne au point de départ en cousant des points droits et ensuite elle exécute un point zigzag jusqu'à l'endroit où le bouton de marche arrière a été appuyé.
- **Arrivati al punto di inversione, premere il tasto inversione punto.**
La macchina torna al punto di partenza realizzando punti diritti e, quindi, realizza punti zig-zag fino a quando il tasto inversione punto viene premuto.

5

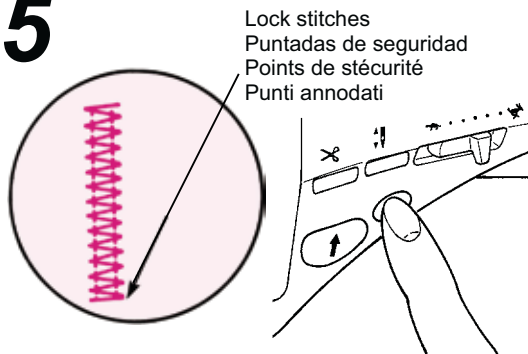

- **When the machine comes to the sewing end point, push the reverse stitch button.**
The machine sews lock stitches and stops.
- **Cuando la máquina llegue al punto final de costura, pulse el botón de puntada de remate.**
La máquina coserá puntadas de seguridad y se parará.
- **Quand arrive la fin de la couture, appuyez sur le bouton de marche arrière.**
La machine fait un point de sécurité puis s'arrête.
- **Arrivati al punto di fine cucitura, premere il tasto inversione punto.**
La macchina realizza punti annodati e si arresta.

To sew a bartack of the same length again... when the length of the first bartack has been memorized,
Para volver a coser una presilla de la misma longitud cuando se haya memorizado la longitud de la primera presilla
Pour coudre encore un point d'arrêt de la même longueur... quand la longueur du premier point d'arrêt a été mémorisée,
Per cucire un'altra travetta della stessa lunghezza... una volta memorizzata la lunghezza della prima travetta,

- When the start/stop button is pushed, the machine starts to sew and makes a u-turn automatically at the same point as the first bartack.
- Al pulsar el botón de marcha/paro, la máquina empieza a coser y da la vuelta automáticamente al mismo punto que la primera presilla.
- Quand le bouton Marche/Arrêt est appuyé, la machine débute la couture et revient en arrière automatiquement lorsqu'elle arrive au 1er point d'arrêt.
- Premendo il tasto partenza/stop, la macchina comincia a cucire ed effettua automaticamente un'inversione ad U nello stesso punto della prima travetta.

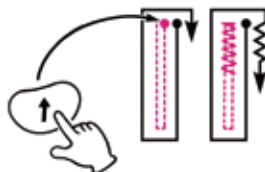

- * If you want to change the memorized length of the bar tack, please select stitch pattern again.
- * Si desea cambiar la longitud memorizada de la presilla, vuelva a seleccionar este patrón de costura.
- * Si vous voulez modifier la longueur mémorisée du point d'arrêt, sélectionnez de nouveau le programme de couture.
- * Se si vuole modificare la lunghezza memorizzata della barretta frontale, selezionare di nuovo il punto.

- When it comes to the sewing end point, push the reverse stitch button.
- Cuando llegue al punto final de costura, pulse el botón de puntada de remate.
- Quand arrive la fin de la couture, appuyez sur le bouton de marche arrière.
- Arrivati al punto di fine cucitura, premere il tasto inversione punto.



Inserting zippers / Colocación de cremalleras Insertion de fermeture à glissière / Applicazione chiusure lampo

	Pattern No. / N° de patrón Prog. No. / Punto No.	Direct 1 / Directo 1 / Direct 1 / Diretto 1
	Presser foot / Prensatelas Pied presseur / Piedino	Zipper presser foot (B) / Cremalleras (B) Pied fermeture à glissière (B) Piedino per chiusure lampo (B)

	Attention	Turn off the power before replacing the presser foot.
	Atención	Desconecte la alimentación antes de sustituir el prensatelas.
	Attention	Eteindre la machine avant de remplacer le pied presseur.
	Attenzione	Spegnere la macchina prima di procedere alla sostituzione del piedino.

Zippers are set in two different ways: by inserting into the side seam of the garment and by centering in position.

* **Make sure to use center needle position (Stitch pattern No. Direct 1).**

Las cremalleras se colocan de dos formas diferentes: insertadas en la costura lateral de la prenda y centradas.

* **Asegúrese de utilizar la aguja en posición central (N° de patrón de costura Directo 1).**

La pose de fermeture à glissière se fait de 2 façons: par insertion dans la couture du vêtement et en centering in position.

* **Assurez vous que la position de l'aiguille est au centre (Programme No. Direct 1).**

Le chiusure lampo possono essere applicate in due modi diversi: inserendo la cerniera sul lato tessuto e in modo centrato.

* **Assicurarsi di usare la posizione ago centrale (Punto No. Diretto 1).**

■ Preparation before attaching zipper / Preparación antes de colocar la cremallera Préparation avant la pose de la fermeture à glissière Preparazione prima di applicare la chiusura lampo

1 Runstitching ... Stitch length "Automatic"
Costura ... Longitud de puntada "Automática"
Surpiqûre ... Longueur de point "Automatique"
Cucitura ... Lunghezza punto "Auto"

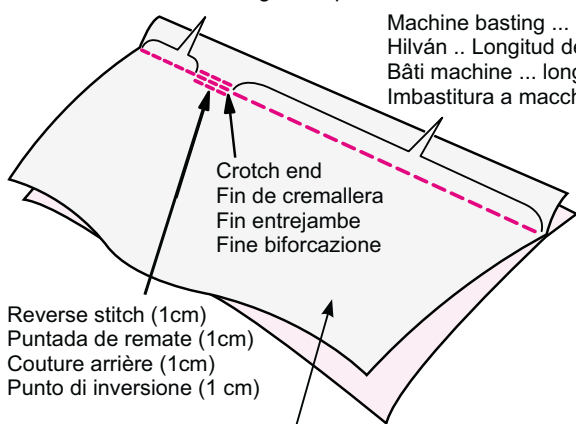

Machine basting ... Stitch length "4"
Hilván .. Longitud de puntada "4"
Bâti machine ... longueur de point "4"
Imbastitura a macchina ... Lunghezza punto "4"

● Use the standard presser foot (A) to sew.

Place the fabrics face-to-face. Check the runstitching length and the length of the zipper to be inserted. Machine baste the zipper onto the fabrics.

Machine basting = zipper opening length + 1 cm

● Use el prensatelas estándar (A) para coser.

Coloque los tejidos cara con cara. Compruebe la longitud de costura y la de la cremallera que debe colocarse. Hilvane la cremallera en los tejidos.

Hilván = longitud de apertura de la cremallera + 1 cm

● Utilisez le pied presseur standard (A) pour coudre.

Placez la matière face-à-face. Contrôlez la longueur de la surpiqûre et celle de la fermeture à insérer. La machine bâti la fermeture sur le tissu.

Bâti machine = longueur d'ouverture de la fermeture + 1 cm

● Usare il piedino standard (A) per cucire.

Posizionare i tessuti faccia a faccia. Verificare la lunghezza della cucitura e la lunghezza della chiusura lampo da inserire. Imbastire a macchina la chiusura lampo sui tessuti.

Imbastitura macchina = misura apertura chiusura lampo + 1 cm

2

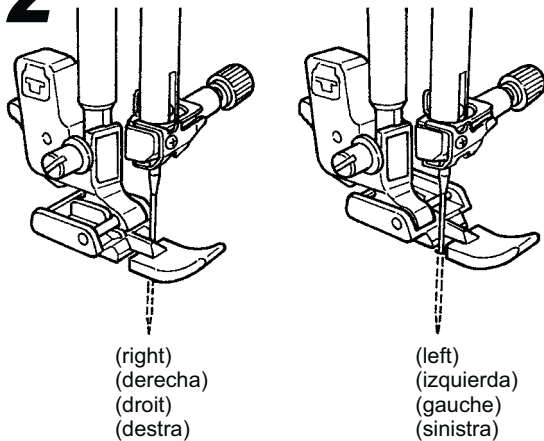

● **Attach the zipper presser foot (B) to the machine.**

When sewing the left side of the zipper, place the zipper under the right portion of the zipper presser foot. When sewing the right side of the zipper, place the zipper under the left portion of the foot.

● **Instale el prensatelas para cremalleras (B) en la máquina.**

Cuando cosa el lado izquierdo de la cremallera, coloque la cremallera debajo de la parte derecha del prensatelas para cremalleras. Cuando cosa el lado derecho de la cremallera, coloque la cremallera debajo de la parte izquierda del prensatelas.

● **Installation sur la machine du pied presseur pour la pose de fermeture à glissière (B).**

Lors de la couture du côté gauche de la fermeture à glissière, mettez la fermeture à glissière sous la partie droite du pied. Lors de la couture du côté droit de la fermeture à glissière, mettez la fermeture à glissière sous la partie gauche du pied.

● **Applicare il piedino per chiusure lampo (B) alla macchina.**

Per cucire il lato sinistro della chiusura lampo, collocare la chiusura lampo sotto la parte destra del piedino per chiusure lampo. Per cucire il lato destro della chiusura lampo, collocare la chiusura lampo sotto la parte sinistra del piedino.

■ **Lapped insertion / Colocación recubierta**
Insertion latérale / Applicazione a sovrapposizione

1

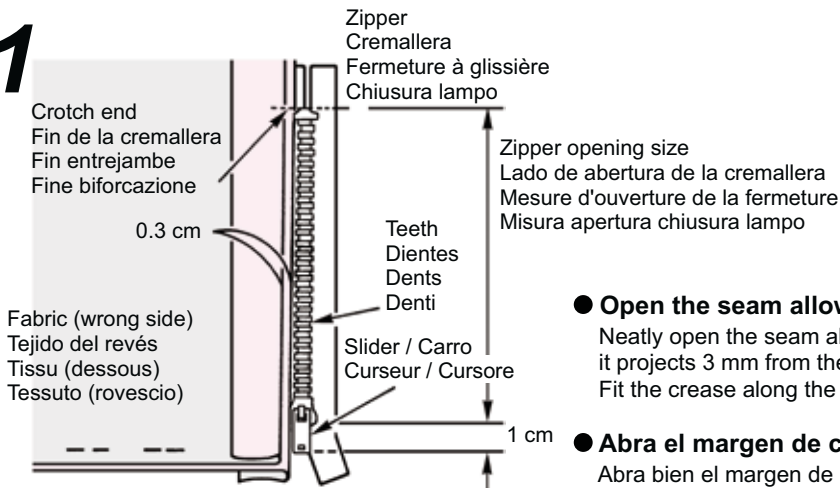

● **Open the seam allowance.**

Neatly open the seam allowance. Adjust the back seam allowance so that it projects 3 mm from the seam. Press with an iron to make a crease. Fit the crease along the edge of the teeth.

● **Abra el margen de costura.**

Abra bien el margen de costura. Ajuste el margen de costura posterior, de forma que salga 3 mm de la costura. Pase la plancha para formar un doblez. Ajuste el doblez a lo largo del borde de los dientes.

● **La fermeture est insérée dans la couture du vêtement.**

Le bord des dents suit la couture. Coudre la fermeture du bas vers le haut au bord de la partie à rabattre. Faire un pli à l'aide d'un fer à repasser.

● **Aprire il margine della cucitura.**

Aprire il margine della cucitura. Regolare il margine posteriore della cucitura in modo tale che sporga per 3 mm dalla cucitura. Pressare con un ferro per formare una piega. Inserire la piega lungo il bordo dei denti.

2

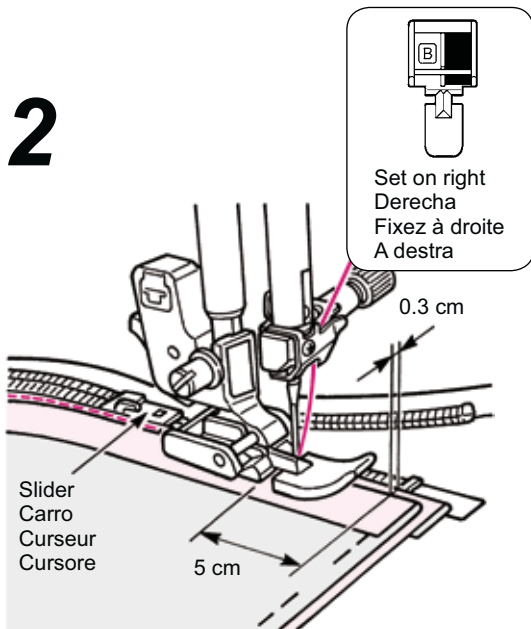

● **Sew the zipper tape on the seam allowance from bottom to top.**

Fitting the edge of the zipper presser foot along the edge of the zipper teeth, sew the zipper tape on the seam allowance. At the slider part of the zipper, stop the machine at 5 cm (2 inches) before the slider. Move the slider to the far side of the presser foot and sew the zipper until its top end is reached.

● **Cosa la cinta de la cremallera en el margen de costura, de abajo arriba.**

Ajustando el borde del prensatelas para cremalleras a lo largo de los dientes de la cremallera, cosa la cinta de la cremallera en el margen de costura. En la parte del carro, detenga la máquina a 5 cm antes del carro. Mueva el carro al lado más alejado del prensatelas y cosa la cremallera hasta que llegue al extremo superior.

● **Cousez la bande de la fermeture à glissière de bas en haut.**

Positionnez le bord du pied le long du bord des dents de la fermeture à glissière, puis cousez la bande de la fermeture à glissière. Arrêtez de coudre à 5cm du curseur. Puis mettez le curseur à l'opposé du du pied afin de pouvoir terminer votre couture.

● **Cucire il nastro cerniera sul margine della cucitura dal fondo all'inizio.**

Inserire il bordo del piedino per chiusure lampo lungo il bordo dei denti della chiusura lampo, cucire il nastro cerniera sul margine della cucitura. Dalla parte del cursore della chiusura lampo, arrestare la macchina a 5 cm (2 pollici) prima del cursore. Spostare il cursore verso la parte opposta del piedino e cucire la chiusura lampo fino a raggiungere la parte iniziale.

3

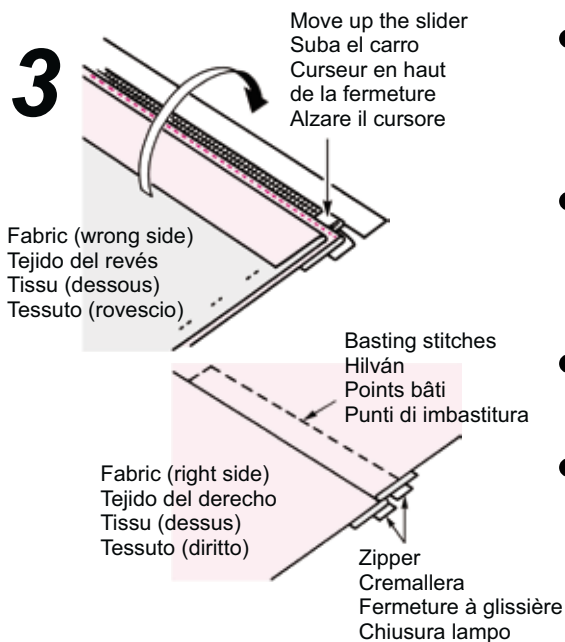

● **Put the fabric over the zipper.**

Baste the zipper and set it on the fabric.

* Baste the zipper tape with the fabric with hand basting stitches. Move the slider to the top of the zipper. Put the fabric over the zipper and perform basting.

● **Coloque el tejido encima de la cremallera.**

Hilvane la cremallera y colóquela en el tejido.

* Hilvane la cinta de la cremallera con el tejido con puntadas de hilvanado a mano. Mueva el carro a la parte superior de la cremallera. Coloque el tejido encima de la cremallera y realice el hilvanado.

● **Mettez le tissu au-dessus de la fermeture.**

* Bâtessez la fermeture au vêtement depuis le dessous à travers la bande de la fermeture. Mettez le curseur en haut de la fermeture.

● **Posizionare il tessuto sopra la chiusura lampo.**

Imbastire la chiusura lampo e posizzionarla sul tessuto.

* Imbastire la chiusura lampo con il tessuto usando punti di imbastitura manuali. Spostare il cursore verso la parte iniziale della chiusura lampo. Mettere il tessuto sopra la chiusura lampo ed eseguire l'imbastitura.

4

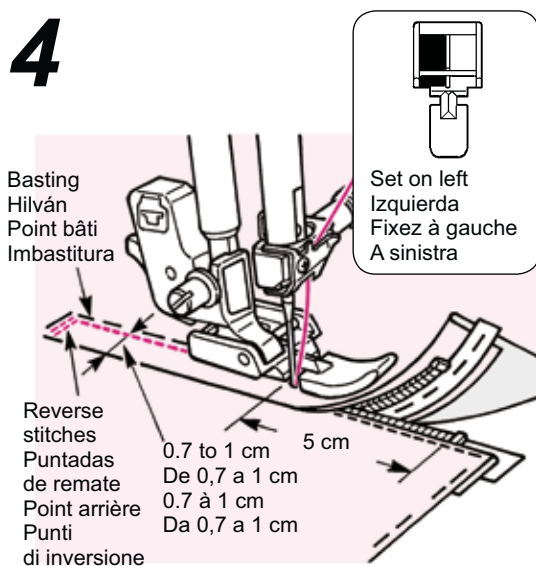

● **Sew reverse stitches and sew the right-hand side.**

After sewing reverse stitches, set the left hand side of the zipper presser foot to the zipper teeth. Sew until 5 cm (2 inches) of the zipper end. Undo the basting stitches and move the slider to the far end of the presser foot. Then sew the rest of the way.

● **Realice puntadas de remate y cosa el lado derecho.**

Después de realizar puntadas de remate, ajuste el lado izquierdo del prensatelas para cremalleras en los dientes de la cremallera. Cosa hasta llegar a 5 cm del final de la cremallera. Deshaga el hilván y mueva el carro al extremo más alejado del prensatelas. A continuación, cosa el resto.



● **Faites des points en marche arrière et cousez la partie droite.**



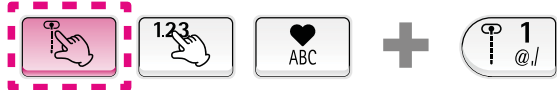

Après avoir fait des points en marche arrière, installer le pied sur sa partie gauche. Puis cousez jusqu'à 5cm de la fin de la fermeture à glissière. Décousez les coutures de bâti puis terminez votre couture.

● **Realizzare punti di inversione e cucire il lato destro.**

Dopo aver realizzato dei punti di inversione, posizionare il lato sinistro del piedino per chiusure lampo sui denti della chiusura lampo. Cucire fino a 5 cm (2 pollici) del fondo della chiusura lampo. Disfare i punti di imbastitura e portare il cursore all'estremità opposta del piedino. Quindi, cucire il resto.

Shirring and gathering / Fruncido y fruncido elástico Fronçage et effet bouillonné / Arricciatura e plissettatura

		
	Pattern No. / N° de patrón Prog. No. / Punto No.	Direct 1 / Directo 1 / Direct 1 / Diretto 1
	Presser foot / Prensateles Pied presseur / Piedino	Standard presser foot (A) Prensateles estándar (A) Pied presseur standard (A) Piedino standard (A)

 Attention	Turn off the power before replacing the presser foot.
 Atención	Desconecte la alimentación antes de sustituir el prensateles.
 Attention	Eteindre la machine avant de remplacer le pied presseur.
 Attenzione	Spegnere la macchina prima di procedere alla sostituzione del piedino.

- ★ Shirring: such as the shoulder line and waist of the skirt, on which shirring is not seen.
- ★ Gathering: such as shoulder joining and the frills of a skirt.
- ★ Fruncido elástico: como en la línea de hombros y la cintura de una falda, en la que no se ve el fruncido elástico.
- ★ Fruncido: como en la unión con los hombros y los volantes de una falda.
- ★ Fronçage: pour les lignes d'épaules ou la taille de jupe.
- ★ Bouillonné: joindre les épaules ...
- ★ Arricciatura: per esempio, il profilo spalla e la vita di una gonna nelle quali l'arricciatura non è visibile.
- ★ Plissettatura: per esempio, il punto di giunzione spalla e le increspature di una gonna.

1

Gathering
Fruncido
Bouillonné
Plissettatura

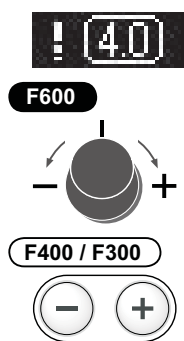

Shirring
Fruncido elástico
Fronçage
Arricciatura

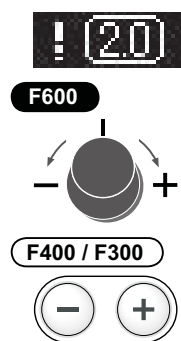

- **Change the stitch length.**
Set 3.0 - 4.0 for gathering and 1.5 - 2.0 for shirring.
- **Cambie la longitud de la puntada.**
Establezca de 3,0 a 4,0 para fruncido y de 1,5 a 2,0 para fruncido elástico.
- **Modifiez la longueur du point.**
Paramètre: 3.0 - 4.0 pour bouillonné et 1.5 - 2.0 pour froncer.
- **Regolazione della lunghezza del punto.**
Impostare 3,0 - 4,0 per la plissettatura e 1,5 - 2,0 per l'arricciatura.

2

Loose / Reducir tensión
Diminuez / Allentare

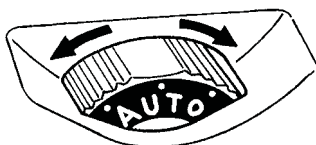

- **Loosen the needle thread tension.**
- **Reduzca la tensión del hilo de la aguja.**
- **Diminuez la tension du fil de l'aiguille.**
- **Allentare la tensione del filo dell'ago.**

3

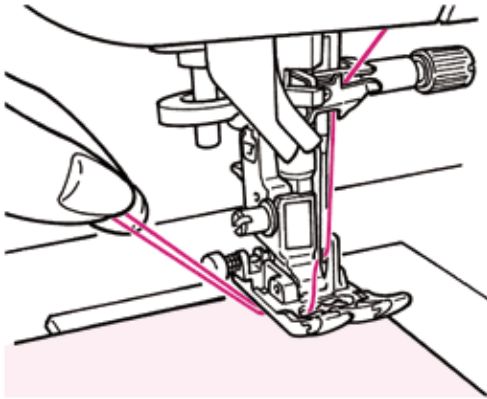

- **Start sewing.**
Leave about 5 cm of needle and bobbin threads both at the sewing start and at the sewing end and sew a parallel line.
- **Empiece a coser.**
Deje unos 5 cm de hilo de aguja y canilla al principio y al final de la costura y cosa una línea paralela.
- **Commencez à coudre.**
Laissez 5 cm de fil au début et en fin de couture cousez en ligne parallèle.
- **Avvio cucitura.**
Lasciare circe 5 cm di filo ago e filo bobina all'inizio ed alla fine della cucitura e cucire una linea parallela.

4

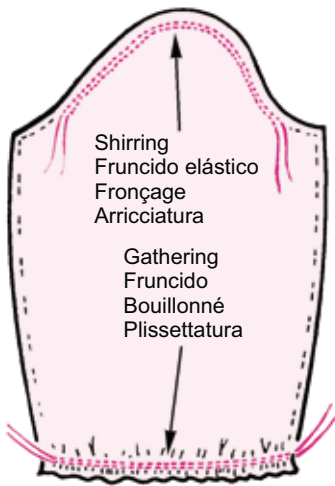

- **Pull the lower thread by hand to shrink the fabrics.**
- **Tire del hilo inferior con la mano para encoger el tejido.**
- **Tirez le fil inférieur à la main pour froncer.**
- **Tirare con la mano il filo inferiore per arricciare il tessuto.**

Pintucking / Lorzás / Pintucking / Pieghe cucite ornamentali

	Pattern No. / N° de patrón Prog. No. / Punto No.
Presser foot / Prensateñas Pied presseur / Piedino	Direct 1 / Directo 1 / Direct 1 / Diretto 1 Standard presser foot (A) Prensateñas estándar (A) Pied presseur standard (A) / Piedino standard (A)

⚠ Attention	Turn off the power before replacing the presser foot.
⚠ Atención	Desconecte la alimentación antes de sustituir el prensateñas.
⚠ Attention	Eteindre la machine avant de remplacer le pied presseur.
⚠ Attenzione	Spegnere la macchina prima di procedere alla sostituzione del piedino.

This stitch is used to sew decorations on the front of blouses and/or aprons, etc.
 Esta puntada se utiliza para coser decoraciones delante de blusas, delantales, etc.
 Ce point est utilisé pour la décoration de chemisiers, et/ou tabliers, etc.
 Questo punto viene usato per realizzare elementi decorativi sulla parte frontale di camicette, grembiuli, etc.

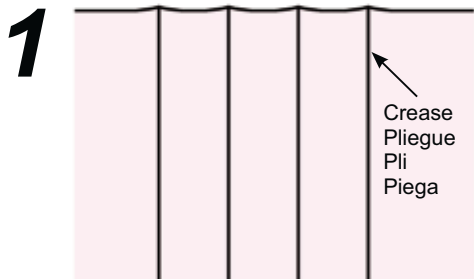

- Iron the creases of the pintuck.
- Planche los pliegues de las lorzás.
- Repassez les plis.
- Stirare le pieghe della piega ornamentale.

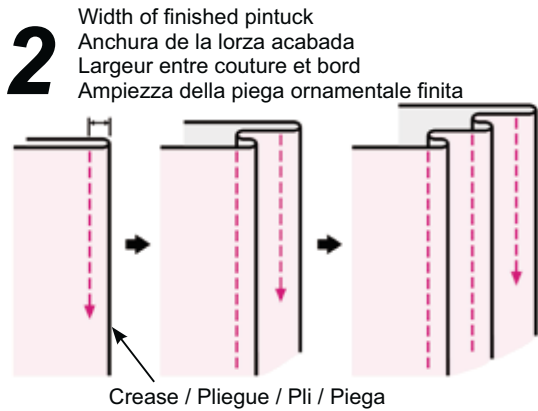

Width of finished pintuck
 Anchura de la lorza acabada
 Largeur entre couture et bord
 Ampiezza della piega ornamentale finita

- Sew the creases one by one and avoid it stretching.
- Cosa los pliegues uno a uno y evite que se estiren.
- Cousez les plis un à un en évitant de les étirer.
- Cucire le pieghe singolarmente ed evitare che si deformino.

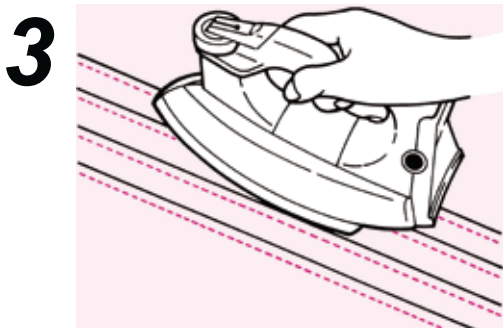

- After sewing, turn over pintucks and iron them.
- Después de coser, dé la vuelta a los pliegues y plánelos.
- Après la couture, retournez les pintucks et repassez les.
- Completata la cucitura, rovesciare le pieghe ornamentali e passare il ferro.

● **Example of use**
 Ejemplo de uso
 Exemple d'utilisation
 Esempio di applicazioni

- Blouse
- Blusa
- Chemisier
- Camicette

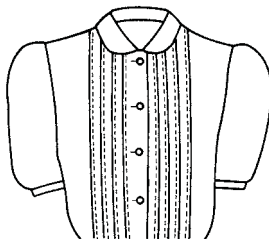

- Apron
- Delantal
- Tablier
- Grembiuli

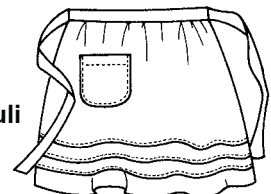

Welt seam / Costura de refuerzo / Bordage / Cucitura del guardolo

	Pattern No. / N° de patrón Prog. No. / Punto No.	Direct 1 / Directo 1 / Direct 1 / Diretto 1
	Presser foot / Prensatelas Pied presseur / Piedino	Standard presser foot (A) Prensatelas estándar (A) Pied presseur standard (A) Piedino standard (A)

	Attention	Turn off the power before replacing the presser foot.
	Atención	Desconecte la alimentación antes de sustituir el prensatelas.
	Attention	Eteindre la machine avant de remplacer le pied presseur.
	Attenzione	Spegnere la macchina prima di procedere alla sostituzione del piedino.

This stitch is used for securing an edge.
 Esta puntada se utiliza para reforzar un borde.
 On l'utilise pour sécuriser le bord d'une couture.
 Questo punto viene usato per rafforzare un bordo.

1

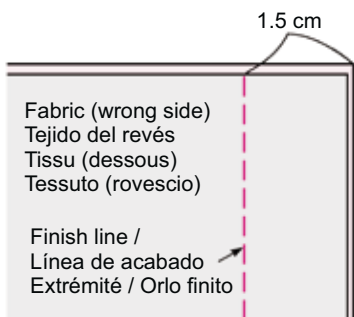

- Put the fabrics together and sew.
- Junte los tejidos y cósalos.
- Assemblez les tissus et cousez.
- Posizionare i tessuti insieme e cucire.

2

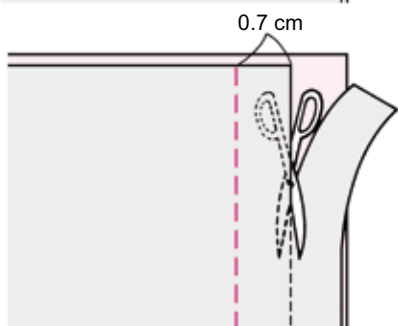

- Cut half of the seam allowance.
- Corte la mitad del margen de costura.
- Coupez une partie du bord d'un des deux tissus.
- Tagliare metà del margine della cucitura.

3

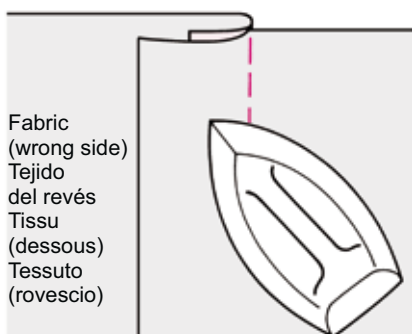

- Open the fabrics from the finish line and fold the seam allowance together and iron.
- Abra el tejido desde la línea de acabado, doble los márgenes de costura y plánelos.
- Ouvrez les tissus et mettez les deux bords de tissu du même côté et repassez les.
- Aprire i tessuti dall'orlo finito, piegare insieme il bordo della cucitura e passare il ferro da stiro.

4

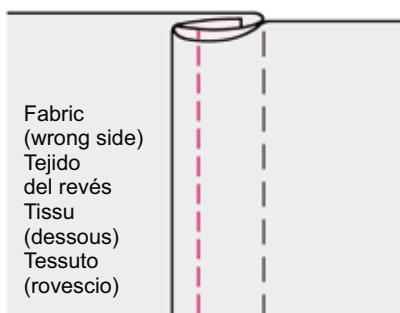





- Wrap up the shorter seam allowance with the longer one and sew the edge of the crease.
- Envuelva el margen de costura más corto con el más largo y cosa el borde del pliegue.
- Enroulez le bord le plus court dans le bord le plus long et cousez le bord du pli.
- Avvolgere il bordo della cucitura più corto con quello più lungo e cucire il bordo della piega.

How to use the quilt guide / Uso de la guía para acolchar

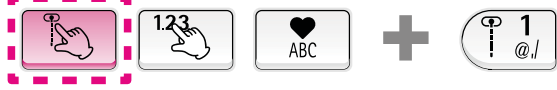
Comment utiliser le guide pour le matelassage

Come usare la guida trapunto

		
	Pattern No. / N° de patrón Prog. No. / Punto No.	Direct 1, 4 / Directo 1, 4 / Direct 1, 4 / Diretto 1, 4
Presser foot / Prensateles Pied presseur / Piedino		Standard presser foot (A) Prensateles estándar (A) Pied presseur standard (A) Piedino standard (A)

 Attention	Turn off the power before replacing the presser foot.
 Atención	Desconecte la alimentación antes de sustituir el prensateles.
 Attention	Eteindre la machine avant de remplacer le pied presseur.
 Attenzione	Spegnere la macchina prima di procedere alla sostituzione del piedino.

1

Quilt Guide
 Guía para acolchar
 Guide pour matelassage
 Guida trapunto

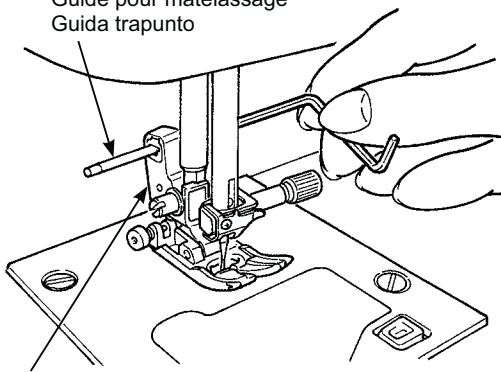

Presser foot holder
 Soporte del prensateles
 Support pied presseur
 Gambo piedino

- Insert the quilt guide into the groove of the presser foot holder.
- Inserte la guía para acolchar en la ranura del soporte del prensateles.
- Insérez le guide dans la fente du support du pied presseur.
- Inserire la guida trapunto nella scanalatura del gambo piedino.

2



Narrower sewing lines
 Costuras estrechas
 Lignes de couture plus étroites
 Linee di cucitura più strette

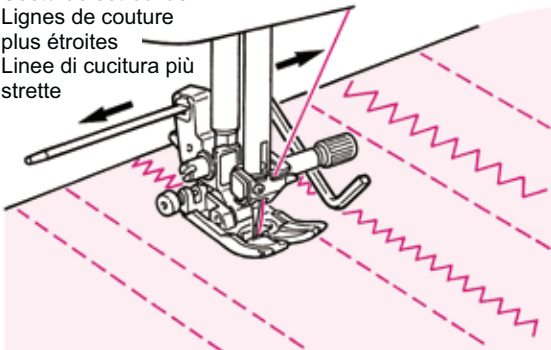



Wider sewing lines
 Costuras anchas
 Lignes de couture plus larges
 Linee di cucitura più ampie

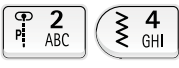
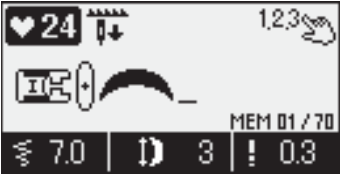

- Sew while tracing the stitches with the tip of the quilt guide.
 Distance between sewing lines can be adjusted freely.
- Cosa mientras traza las puntadas con la punta de la guía para acolchar.
 La distancia entre las líneas de costura puede ajustarse libremente.
- Cousez en vous guidant avec la pointe du guide.
 L'écartement entre les lignes de couture peut être ajusté.
- Cucire tracciando i punti con la punta della guida trapunto.
 La distanza tra le linee di cucitura può essere regolata liberamente.

Scallop stitches / Festones / Points feston / Punto smerlo

					
		Pattern No. Nº de patrón Prog. No. Punto No.		F600 One point 24, 25 / Un punto 24, 25 / Un-point 24, 25 F400 One point 24 / Un punto 24 / Un-point 24 / Un punto 24 F300 One point 13 / Un punto 13 / Un-point 13 / Un punto 13	
Presser foot / Prensatelas Pied presseur / Piedino		Manual buttonhole presser foot (I) / Prensatelas para ojales manuales (I) Pied pour boutonnière manuelle (I) / Piedino per asole manuali (I)			

 Attention	Turn off the power before replacing the presser foot.
 Atención	Desconecte la alimentación antes de sustituir el prensatelas.
 Attention	Eteindre la machine avant de remplacer le pied presseur.
 Attenzione	Spegnere la macchina prima di procedere alla sostituzione del piedino.

This stitch is used for decorating edging on items such as table cloths, collars on blouse, etc.

Esta costura se utiliza para decorar bordes en elementos tales como manteles, cuellos de blusas, etc.

Ce point est utilisé pour décorer le bord d'articles comme le linge de table, cols de blouse, etc.

Questo punto viene usato per realizzare rifiniture decorative su tovaglie, colletti di camicette, etc.

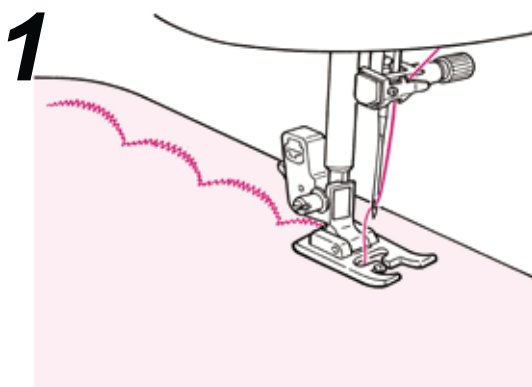

- To keep the pattern intact, leave some margin and sew on the edge of the cloth.
- Para mantener el patrón intacto, deje un poco de margen y cosa en el borde de la tela.
- Afin que la couture soit parfaite, laissez une marge de sécurité et cousez sur le bord de l'article.
- Per mantenere il motivo intatto, lasciare un margine e cucire sul bordo del tessuto.



- Cut the sewn fabric carefully so that stitches are not cut by the scissors.
- Corte el tejido cosido con cuidado de no cortar las puntadas con las tijeras.
- Coupez le tissu avec précaution en suivant la couture.
- Tagliare con attenzione il tessuto cucito in modo da evitare di tagliare i punti con le forbici.

* Adjust stitch length of the decorative stitches according to the fabric to be sewn.
Sewing on fabric too thick may cause jamming.

* Ajuste la longitud de la puntada de las costuras decorativas de acuerdo con el tejido que desee coser.
Coser en tejido muy grueso puede provocar atascos.

* Ajustez la longueur du point décoratif en fonction du type de tissu cousu.
Le point ne sera pas net si l'on coud sur du tissu trop épais.

* Regolare la lunghezza dei punti decorativi in base al tessuto da cucire.
Cucire su tessuti troppo spessi può provocare inceppamenti.

Decorative stitches / Puntadas decorativas / Points décoratifs / Punti decorativi

	Pattern No. N° de patrón Prog. No. Punto No.
Presser foot Prensatelas Pied presseur Piedino	F600 Decorative 01~72 / Decorativo 01~72 / Décoratif 01~72 / Decorativo 01~72 F400 Decorative 01~49 / Decorativo 01~49 / Décoratif 01~49 / Decorativo 01~49 F300 Decorative 01~20 / Decorativo 01~20 / Décoratif 01~20 / Decorativo 01~20 Manual buttonhole presser foot (I) Prensatelas para ojales manuales (I) Pied presseur pour boutonnière manuelle (I) Piedino per asole manuali (I)

	Attention	Turn off the power before replacing the presser foot.
	Atención	Desconecte la alimentación antes de sustituir el prensatelas.
	Attention	Eteindre la machine avant de remplacer le pied presseur.
	Attenzione	Spegnere la macchina prima di procedere alla sostituzione del piedino.

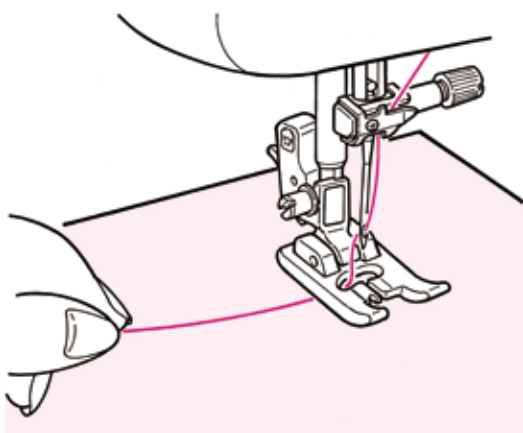

- Place the fabric under the presser foot and start.
- Coloque el tejido debajo del prensatelas y empiece a coser.
- Placez la matière sous le pied presseur et commencez la couture.
- Posizionare il tessuto sotto il piedino e cominciare a cucire.

Display of the length of one cycle / Visualización de la duración de un ciclo / Affichage de la longueur d'un cycle / Indicazione della lunghezza di un ciclo

Although the length of one cycle of the decorative pattern is displayed, treat it only as a reference, as this will be changeable based on fabric and thread.

Aunque se visualiza la duración de un ciclo del patrón decorativo, considérela como una referencia, porque puede cambiar según el tejido y el hilo.

Bien que la longueur d'un cycle de couture s'affiche à l'écran, cela ne sera qu'approximatif, car cette longueur pourra varier en fonction du tissu et du fil utilisés.

Per quanto la lunghezza di un ciclo di punti decorativi sia indicata, considerare tale indicazione solamente come riferimento, dal momento che tale lunghezza può cambiare in funzione del tessuto e del filo.

Example)

Ejemplo:

Exemple:

Esempio)

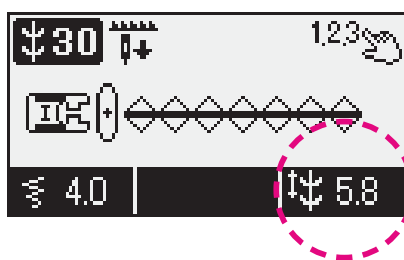
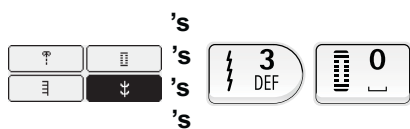

The length of one cycle is displayed.
 Se muestra la duración de un ciclo.
 La longueur d'un cycle s'affiche.
 Viene indicata la lunghezza di un ciclo.



Patchwork piecing / Piecing en patchwork / Empiècement patchwork / Patchwork

	Pattern No. / N° de patrón Prog. No. / Punto No.	Direct 2 / Directo 2 / Direct 2 / Diretto 2
Presser foot / Prensatelas Pied presseur / Piedino	Standard presser foot (A) / Prensatelas estándar (A) Pied presseur standard (A) / Piedino standard (A)	

	Attention	Turn off the power before replacing the presser foot.
	Atención	Desconecte la alimentación antes de sustituir el prensatelas.
	Attention	Eteindre la machine avant de remplacer le pied presseur.
	Attenzione	Spegnere la macchina prima di procedere alla sostituzione del piedino.

To sew pieces of cloth together is called piecing in patchwork. When piecing, the seam allowance is usually 1/4" (6.4 mm).

En patchwork, coser retales de tela se denomina piecing o apedazar. Al realizar piecing, el margen de costura suele ser de 1/4" (6,4 mm).

Coudre des pièces de tissus ensemble est appelé de l'empiècement en patchwork. Pour cette opération, la couture doit se faire 1/4" (6.4 mm) du bord.

Per patchwork si intende la cucitura di due strati di tessuto. Nel caso del patchwork, il margine della cucitura è normalmente di 1/4" (6,4 mm).

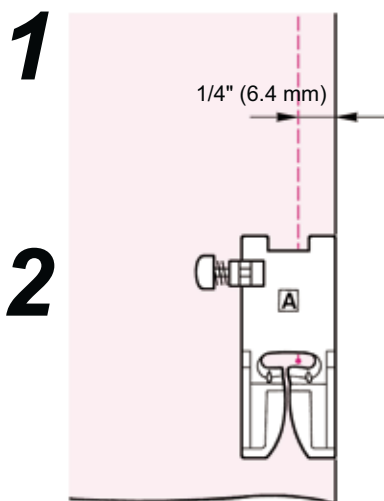

● Cut the fabric with seam allowance.

● Corte el tejido con el margen de costura.

● **Coupez votre tissu en prévoyant 1/4" (6.4 mm).**

● Tagliare il tessuto con un margine di cucitura.

● **Align the right end of the presser foot and the edge of the fabric and sew.**
The needle will enter 1/4" (6.4 mm) from the edge of the fabric, so the seam allowance of 1/4" (6.4 mm) can be sewn.

● **Alinee el extremo derecho del prensatelas y el borde del tejido y cosa.**
La aguja se adentrará 1/4" (6,4 mm) respecto al borde del tejido, de modo que pueda coserse el margen de costura de 1/4" (6,4 mm).

● **Alignez le bord droit du pied presseur avec le bord de la matière à coudre.**
La couture se fera à 1/4" (6.4 mm) du bord,

● **Allineare l'estremità destra del piedino ed il bordo del tessuto e cucire.**
L'ago penetrerà entro 1/4" (6,4 mm) dal bordo del tessuto e così il margine della cucitura di 1/4" (6,4 mm) può essere cucito.

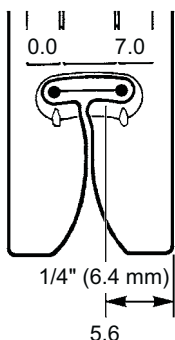

The needle position can be adjusted between 0.0~7.0.

When the needle position is at '5.6', the needle is 1/4" (6.4 mm) from the right edge of standard presser foot (A).

La posición de la aguja puede ajustarse entre 0,0 y 7,0.

Cuando la posición de la aguja sea '5,0', 7 mm la aguja estará a 1/4" (6,4 mm) del borde derecho del prensatelas estándar (A).

La position de l'aiguille peut être réglée de 0.0~7.0.

Quand l'aiguille est à '5.6', l'aiguille est à 1/4" (6.4 mm) du bord droit du pied presseur standard (A).

La posizione dell'ago può essere regolata tra 0,0~7,0.

Quando la posizione dell'ago è a '5,6', l'ago si trova a 1/4" (6,4 mm) dal bordo destro del piedino standard (A).

* You can change the needle position as you like. Needle position change: Refer to page 128





* Puede cambiar la posición de la aguja como desee. Para cambiar la posición de la aguja, consulte la pagina 128.

* Vous pouvez changer la position de l'aiguille à votre convenance. Changement de position de l'aiguille: Voir page 128

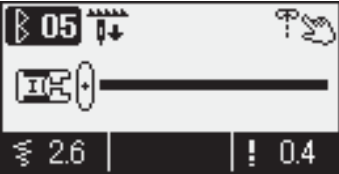
* È possibile modificare a piacimento la posizione dell'ago. Per la regolazione della posizione dell'ago: vedi pagina 128

Applique (1) / Aplicación (1) / Motifs Appliqués (1) / Applicazioni (1)

			
		Pattern No. / N° de patrón Prog. No. / Punto No.	Direct 5 / Directo 5 / Direct 5 / Diretto 5
		Presser foot / Prensatelas Pied presseur / Piedino	Manual buttonhole presser foot (I) Prensatelas para ojales manuales (I) Pied presseur pour boutonnière manuelle (I) Piedino per asole manuali (I) F600 Only Open toe presser foot (O) Sólo F600 De aplicación abierto (O) F600 Pied presseur ouvert (O) Soltanto F600 Piedino per applicazioni con punta aperta (O)

 Attention	Turn off the power before replacing the presser foot.
 Atención	Desconecte la alimentación antes de sustituir el prensatelas.
 Attention	Eteindre la machine avant de remplacer le pied presseur.
 Attenzione	Spegnere la macchina prima di procedere alla sostituzione del piedino.

The edge of the applique fabric is sewn with a compact zigzag, so it is suitable for the applique of cut fabric.

El borde del tejido de la aplicación se cose con un zigzag compacto, de modo que sea adecuado para la aplicación del tejido cortado.

Le bord du motif appliqué est cousu avec un zigzag serré.

Il bordo del tessuto dell'applicazione viene cucito con uno zig-zag compatto in modo da adattarsi all'applicazione di tessuto tagliato.

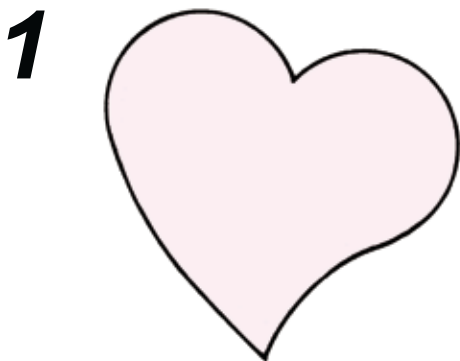

1

- **Cut the applique fabric at the finish line, put it on the base fabric and fix it temporarily.**

It is recommended to use both-sided adhesive interlining or the similar to fix the appliqué fabric on the base fabric. Use the interlining to the edge of the appliqué fabric.

- **Corte el tejido de la aplicación en la línea de acabado, colóquelo en el tejido base y fíjelo temporalmente.**

Se recomienda utilizar una entretela adhesiva por ambas caras o similar para fijar el tejido de la aplicación en el tejido base. Utilice la entretela hasta el borde del tejido de la aplicación.

- **Découpez votre motif, puis positionnez le sur votre matière en le fixant temporairement.**

Il est recommandé d'utiliser un adhésif double face pour appliquer le motif sur la matière. Mettre le double face au niveau des bords du motif.

- **Ritagliare l'applicazione in tessuto lungo l'orlo, posizionarla sul tessuto che funge da base e fissarla temporaneamente.**

Si raccomanda l'uso di un interfodera biadesiva o simile per fissare l'applicazione al tessuto base. Usare l'interfodera sul bordo del tessuto dell'applicazione.

2



- **Turn the hand wheel towards you and start sewing along with the outer side of the applique fabric.**

When you start sewing, the machine will automatically sew 3 lock stitches.

* When sewing steep angles, keep the needle inside the fabric, raise the presser foot, change sewing direction and sew slowly.

- **Gire el volante hacia usted y empiece a coser a lo largo del borde exterior del tejido de la aplicación.**

Cuando empiece a coser, la máquina coserá tres puntadas de seguridad de forma automática.

* Cuando cosa ángulos cerrados, mantenga la aguja dentro del tejido, suba el prensatelas, cambie la dirección de costura y cosa lentamente.

- **Tournez le volant vers vous et commencez à coudre le long du bord du motif appliqué.**

Quand vous commencez à coudre, la machine fera automatiquement 3 points noués.

* Lors de la couture d'angle, gardez l'aiguille dans la matière, levez le pied presseur, changez de direction de couture et cousez tout doucement.

- **Ruotare il volantino verso di voi e cominciare a cucire lungo il lato esterno del tessuto dell'applicazione.**

All'avvio della cucitura, la macchina eseguirà automaticamente 3 punti annodati.

* Quando si cuciono angoli molto accentuati, tenere l'ago all'interno del tessuto, sollevare il piedino, cambiare la direzione di cucitura e cucire lentamente.

3

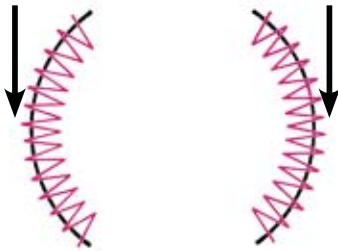

Keep the needle inside the fabric at the point of arrow and raise the presser foot.

Mantenga la aguja dentro del tejido donde se encuentra la flecha y suba el prensatelas.

Gardez l'aiguille dans la matière à l'endroit où se trouve la flèche et levez le pied presseur.

Mantenere l'ago nella stoffa nel punto indicato dalle frecce ed alzare il piedino

- **At the end of sewing, push the reverse stitch button to sew lock stitches for 3~5 stitches.**

- **Cuando acabe de coser, pulse el botón de puntada de remate para coser de 3 a 5 puntadas de seguridad.**

- **A la fin de la couture, poussez le bouton de marche arrière pour coudre 3 à 5 points noués.**

- **Al termine dell'operazione, premere il tasto inversione punto per cucire 3~5 punti annodati.**

* Usually center needle position is used for appliqué stitches but right or left needle position can be used.

Changing needle position: Refer to page 128

* En las costuras de las aplicaciones se suele utilizar la posición central de la aguja, pero puede utilizarse la posición derecha o izquierda de la aguja. Para cambiar la posición de la aguja, consulte la página 128.

* Habituellement pour ce type d'opération on utilise l'aiguille au centre mais on peut aussi utiliser la position droite ou gauche de l'aiguille. Changement de la position d'aiguille: Voir page 128

* Per i punti delle applicazioni viene usata normalmente la posizione ago centrale, ma è possibile usare la posizione ago a destra o a sinistra. Per cambiare la posizione dell'ago: vedi pagina 128

Applique (2) / Aplicación (2) / Motifs Appliqués (2) / Applicazioni (2)

	Pattern No. / Nº de patrón / Prog. No. / Punto No. Direct 6 / Directo 6 / Direct 6 / Diretto 6 F600 Quilting 01~04, 35~37 / Acolchar 01~04, 35~37 / Quilting 01~04, 35~37 / Trapunto 01~04, 35~37 F400/F300 Quilting 01~04, 07, 08 / Acolchar 01~04, 07, 08 / Quilting 01~04, 07, 08 / Trapunto 01~04, 07, 08
	Presser foot / Prensateñas / Pied presseur / Piedino Manual buttonhole presser foot (I) / Prensateñas para ojales manuales (I) Pied pour boutonnière manuelle (I) / Piedino per asole manuali (I) F600 Only Open toe presser foot (O) Sólo F600 De aplicación abierto (O) F600 Pied presseur ouvert (O) Soltanto F600 Piedino per applicazioni con punta aperta (O)

	Attention	Turn off the power before replacing the presser foot.
	Atención	Desconecte la alimentación antes de sustituir el prensateñas.
	Attention	Eteindre la machine avant de remplacer le pied presseur.
	Attenzione	Spegnere la macchina prima di procedere alla sostituzione del piedino.

To make the stitch inconspicuous, an applique can be sewn.

Para hacer que una costura pase desapercibida, puede coserse una aplicación.

Afin de masquer la couture un motif peut être appliqué.

È possibile cucire un'applicazione in modo da rendere i punti non evidenti.

1

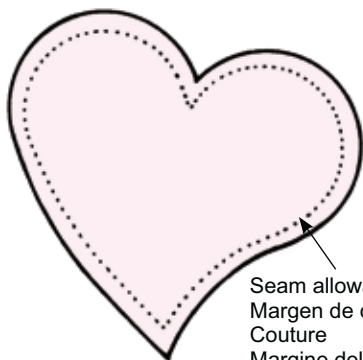

- Cut the applique fabric with seam allowance of 3~5mm.
- Corte el tejido de la aplicación con un margen de costura de 3~5 mm.
- Prévoir que la couture devra se faire 3 à 5cm du bord à l'intérieur du motif à appliquer.
- Tagliare il tessuto dell'applicazione con un margine di cucitura di 3~5mm.

2

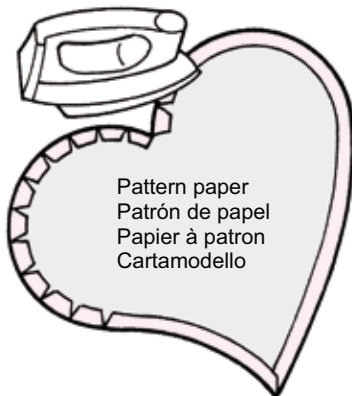

- Put the pattern paper onto the wrong side of the fabric and fold the seam allowance at the finish line.
- Coloque el patrón de papel en el reverso del tejido y doble el margen de costura en la línea de acabado.
- Mettre du papier à patron au dos de la matière et replier les bords à l'aide d'un fer à repasser.
- Posizionare il cartamodello sul rovescio del tessuto e piegare il margine della cucitura nel bordo.

3

- Put the applique fabric on the base fabric. Temporarily fix it with basting stitches or glue.
- Coloque el tejido de aplicación en el tejido base. Fijelo temporalmente con un hilván o adhesivo.
- Positionnez le motif sur la tissu sur lequel il sera posé. Fixez le de manière temporaire grâce à de la colle ou des points de bâti.
- Posizionare il tessuto dell'applicazione sul tessuto base. Fissare temporaneamente con punti di imbastitura o colla.

4

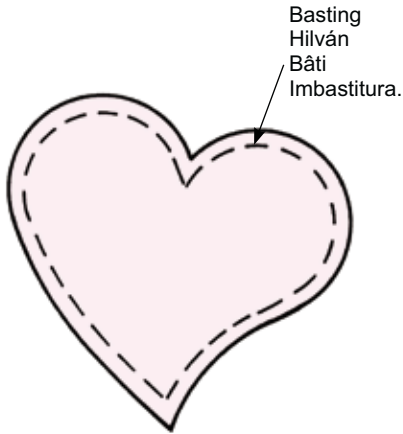

● **Turn the hand wheel towards you and start sewing along with the outer side of the applique fabric.**

When you start sewing, the machine will automatically sew 3 lock stitches.

* When sewing steep angles, keep the needle inside the fabric, raise the presser foot, change sewing direction and sew slowly.

● **Gire el volante hacia usted y empiece a coser a lo largo del borde exterior del tejido de la aplicación.**

Cuando empiece a coser, la máquina coserá automáticamente tres puntadas de seguridad.

* Cuando cosa ángulos cerrados, mantenga la aguja dentro del tejido, suba el prensatelas, cambie la dirección de costura y cosa lentamente.

● **Tournez le volant vers vous et commencez à coudre le long de la partie extérieur du motif appliqué.**

Quand vous commencez à coudre, la machine fera automatiquement 3 points noués.

* Lors de la couture d'angle, gardez l'aiguille dans la matière levez le pied presseur, changez de direction de couture et cousez tout doucement.

● **Ruotare il volantino verso di voi e cominciare a cucire lungo il lato esterno del tessuto dell'applicazione.**

All'avvio della cucitura, la macchina eseguirà automaticamente 3 punti annodati.

* Quando si cuciono angoli molto accentuati, tenere l'ago all'interno del tessuto, sollevare il piedino, cambiare la direzione di cucitura e cucire lentamente.

5



● **Lock stitch at the end of sewing.**

Push the reverse stitch button and the machine will automatically sew 3 lock stitches. It is better to lock stitch at the outer side of the applique fabric.

● **Puntada de seguridad al final de la costura.**

Pulse el botón de puntada de remate y la máquina coserá automáticamente tres puntadas de seguridad. Es mejor realizar las puntadas de seguridad en el lado exterior del tejido de la aplicación.

● **Point de sécurité à la fin de la couture.**

Appuyez sur le bouton de marche arrière et la machine fera automatiquement 3 points noués.

● **Punto annodato al termine della cucitura.**

Premere il tasto inversione punto e la macchina eseguirà automaticamente tre punti annodati. È preferibile realizzare i punti annodati sul lato esterno del tessuto dell'applicazione.

* Usually center needle position is used for appliqué stitches but right or left needle position can be used.

Changing needle position: Refer to page 128





* En las costuras de aplicaciones se suele utilizar la posición central de la aguja, pero puede utilizarse la posición derecha o izquierda de la aguja. Para cambiar la posición de la aguja, consulte la página 128.





* Habituellement pour ce type d'opération on utilise l'aiguille au centre mais la position droite ou gauche peut aussi être utilisée.

Changement de la position d'aiguille: Voir page 128

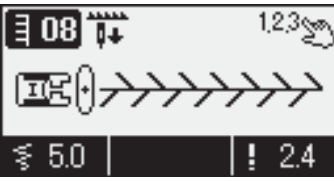
* Per i punti delle applicazioni viene usata normalmente la posizione ago centrale, ma è possibile usare la posizione ago a destra o a sinistra. Per cambiare la posizione dell'ago: vedi pagina 128

Crazy quilt / Crazy quilt / Patchwork / Crazy quilt

			+		+	Pattern number / Número de patrón Numéro programme / Numero punto
	Pattern No. Nº de patrón Prog. No. Punto No.	F600 Quilting 01~67 / Acolchar 01~67 / Quilting 01~67 / Trapunto 01~67 F400 Quilting 01~29 / Acolchar 01~29 / Quilting 01~29 / Trapunto 01~29 F300 Quilting 01~20 / Acolchar 01~22 / Quilting 01~22 / Trapunto 01~22				
Presser foot Prensatelas Pied presseur Piedino	Manual buttonhole presser foot (I) Prensatelas para ojales manuales (I) Pied presseur pour boutonnière manuelle (I) Piedino per asole manuali (I)					

 Attention	Turn off the power before replacing the presser foot.
 Atención	Desconecte la alimentación antes de sustituir el prensatelas.
 Attention	Eteindre la machine avant de remplacer le pied presseur.
 Attenzione	Spegnere la macchina prima di procedere alla sostituzione del piedino.

Using a decorative stitch, this gives a decorative look to the joining of patchworks. It is recommended to use decorative thread such as embroidery thread.

Al utilizar una puntada decorativa, confiere un aspecto decorativo a la unión de retales en patchwork. Se recomienda hilo decorativo, como hilo de bordar.

L'utilisation d'un point décoratif, donne une meilleure finition sur les jointure de patchwork. Il est recommandé d'utiliser un fil décoratif comme un fil à broder.

Usando un punto decorativo si ottiene un aspetto decorativo nelle linee di congiunzione dei patchwork. Si raccomanda l'uso di un tipo di filo decorativo come il filo da ricamo.

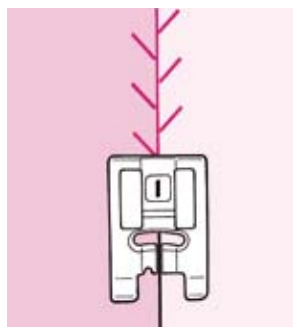

Example 1) Quilting 08

Sew patterns so that they extend over both pieces of fabric.

Exemple 1: Quilting 08

Programme de couture qui permet de coudre sur les 2 pièces de tissu.

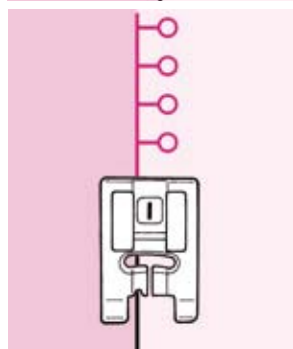

Example 2) Quilting 10

Sew patterns so that the presser foot holds one side of fabric.

Exemple 2: Quilting 10

Avec ce programme le pied presseur retient un côté du tissu.

Ejemplo 1) Acolchar 08

Se cosen patrones que cubren ambos retales.

Esempio 1) Trapunto 08

Realizzare dei motivi che si estendono su entrambi i lati del tessuto.

Ejemplo 2) Acolchar 10

Se cosen patrones de modo que el prensatelas sujeta un lado del tejido.

Esempio 2) Trapunto 10

Realizzare dei motivi facendo in modo che il piedino sostenga un lato del tessuto.

F600 Only

Sólo F600

F600

Soltanto F600

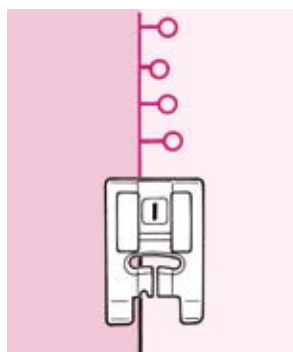

★ Random pattern

Random stitch patterns (Quilting 18~34) are transformations of Quilting 01~17. The width can be changed automatically by section, so that you can enjoy those patterns.

★ Point aléatoire

Les points aléatoires (Quilting 18~34) sont un dérivé des programmes 01~17. La largeur peut être changée automatiquement sur certaines sections de couture, ce permet de créer un point original et irrégulier.

★ Patrón aleatorio





Los patrones de costura aleatorios (Acolchar 18~34) son transformaciones de los patrones de acolchar 01~17. La anchura puede cambiarse automáticamente por cada sección a fin de aprovechar estos patrones.

★ Motivo casuale

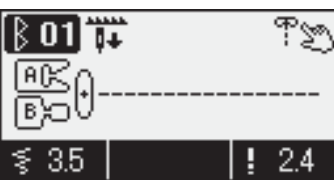
I punti casuali (Trapunto 18~34) sono trasformazioni del Trapunto 01~17. L'ampiezza può essere modificata automaticamente per sezione dando la possibilità di sbizzarrirsi con questi motivi.

F600 Stitch in ditch quilting / Acolchado con puntada con guía central Matelassage avec effet relief / Punti nella linea di trapunto

		
	Pattern No. / N° de patrón Prog. No. / Punto No.	Direct 1 / Directo 1 / Direct 1 / Diretto 1
	Presser foot / Prensatelas Pied presseur / Piedino	Edge sewing presser foot (R) Prensatelas para bordes (R) Pied presseur avec guide bord (R) Piedino per la cucitura dell'orlo (R)

 Attention	Turn off the power before replacing the presser foot.
 Atención	Desconecte la alimentación antes de sustituir el prensatelas.
 Attention	Eteindre la machine avant de remplacer le pied presseur.
 Attenzione	Spegnere la macchina prima di procedere alla sostituzione del piedino.

This is for quilting the edge of patchworks and appliqués.

The machine will sew the lower (thinner) side of the fabric layers.

As a result, the stitches will not be noticeable and have an effect to make the design look three dimensional or emphasized.

Esta costura se utiliza para acolchar el borde de patchwork y aplicaciones.

La máquina cose el lado inferior (más fino) de las capas de tejido.

Como resultado, las puntadas no serán apreciables y permitirán que el diseño tenga un efecto tridimensional o resaltado.

C'est pour matelasser le bord d'un patchwork.

La machine va coudre la partie inférieure (la plus fine) du tissu.

De ce fait, les points seront imperceptibles et cela aura pour effet de donner un effet en trois dimensions (effet relief).

Viene usato per effettuare il trapunto sull'orlo di patchwork e applicazioni.

La macchina effettua la cucitura sul lato più basso (più sottile) degli strati di tessuto.

Come risultato di ciò, i punti non sono visibili e l'effetto è quello di un disegno tridimensionale o enfatizzato.

1

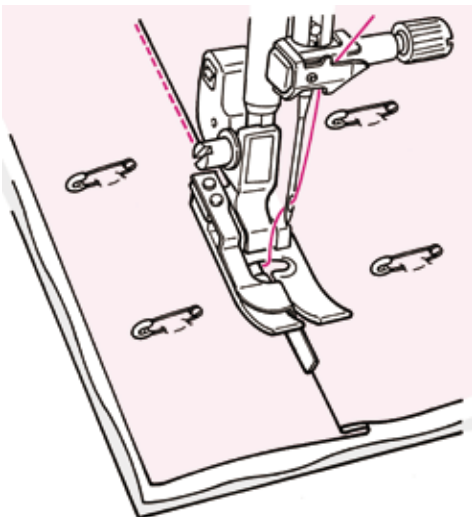

- Put the top layer of fabric with patchwork and/or appliqués, quilting cotton and bottom layer of fabric together by pin or basting stitches.
- Una la capa superior de tejido con patchwork y/o aplicaciones, la fibra de acolchar y la capa inferior de tela con alfileres o hilván.
- Assemblez la couche supérieure du patchwork et /ou appliqués, avec du coton à matelasser et la couche inférieure de votre ouvrage avec des épingles ou des points de bâti.
- Mettere insieme lo strato superiore del tessuto con patchwork e/o applicazioni, cotone da trapunto e lo strato inferiore del tessuto mediante spilli o punti di imbastitura.

2

- **Put the guide of the presser foot along with the crease and sew.**
The needle enters behind the guide, so that the edge of the crease can be sewn.
 - **Coloque la guía del prensatelas a lo largo del pliegue y cosa.**
La aguja entra detrás de la guía, de modo que puede coserse el borde del pliegue.
 - **Mettez le guide du pied presseur le long du plis et cousez.**
L'aiguille pénètre derrière le guide, afin que le bord du plis soit cousu.
 - **Posizionare la guida del piedino lungo la piega e cucire.**
L'ago penetra dietro la guida, così che il bordo della piega può essere cucito.
- * **If the desired points can not be sewn, adjust the needle position.**
Needle position change: refer to page 128
- * **Si no pueden coserse puntos deseados, ajuste la posición de la aguja.**
Para cambiar la posición de la aguja, consulte la página 128.
- * **Si le point désiré n'est pas obtenu, ajustez la position de l'aiguille.**
Changement de position de l'aiguille: voir page 128
- * **Se non è possibile cucire i punti desiderati, regolare la posizione dell'ago.**
Per la regolazione della posizione dell'ago: vedi pagina 128

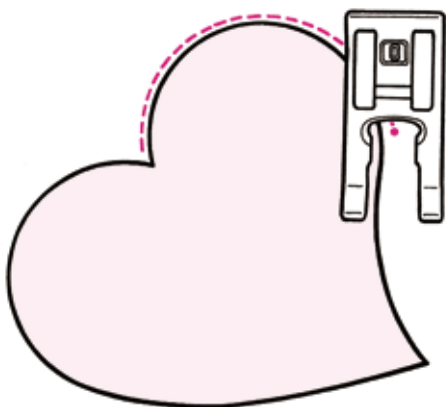

★ Curved concealed quilting

Use manual buttonhole presser foot (I) or the open toe presser foot (O). Sew curves by lifting the presser foot and changing the direction very often. Also this can be done by free motion with the quilt presser foot. (Refer to page 110.)

★ Acolchado oculto curvado

Utilice el prensatelas para ojales manuales o el (I) prensatelas de aplicación abierto (O). Para coser las curvas, levante el prensatelas y cambie la dirección con frecuencia. También puede realizar esto con libre movimiento y la ayuda del prensatelas para acolchar. (Consulte la página 110.)

★ Matelassage en courbe





Utilisez le pied pour boutonnière manuelle (I) ou le pied ouvert (O). Cousez en relevant le pied presseur et en changeant souvent de direction. Cette opération peut aussi être réalisée en matelassage libre (Voir page 110.)

★ Trapunto nascosto curvo

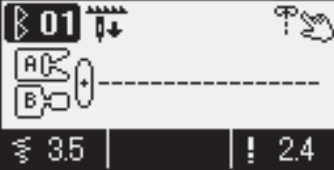
Usare il piedino per asole manuali (I) o il piedino per applicazioni con punta aperta (O). Cucire curve sollevando il piedino e cambiando molto spesso direzione. Può essere fatto anche senza trasporto automatico usando il piedino per trapunto. (Vedi pagina 110.)

F600 / F400 Quilting (straight stitch) / Acolchado (pespunte recto) Matelassage (point droit) / Trapunto (punto diritto)

		
	Pattern No. / N° de patrón Prog. No. / Punto No.	Direct 1, 4 / Directo 1, 4 / Direct 1, 4 / Diretto 1, 4
Presser foot / Prensateñas Pied presseur / Piedino		Walking foot (N) / De doble arrastre (N) Pied entraineur (N) / Piedino trasportatore (N)

 Attention	Turn off the power before replacing the presser foot.
 Atención	Desconecte la alimentación antes de sustituir el prensateñas.
 Attention	Eteindre la machine avant de remplacer le pied presseur.
 Attenzione	Spegnere la macchina prima di procedere alla sostituzione del piedino.

Quilting is the process of sewing the top layer of fabric, with quilting cotton in between and a bottom layer of fabric underneath. By using the walking foot, the machine feeds both top and bottom fabrics together at the same time, so fabric shifting is eliminated.

Acolchar es el proceso de coser una capa superior de tejido, con fibra de acolchar en medio y una capa de tejido inferior debajo de ésta. Con el prensateñas de doble arrastre, la máquina recibe los tejidos superior e inferior al mismo tiempo, de modo que el desplazamiento de tejido se elimina.

Le matelassage est l'opération de coudre un tissu, sur une couche de coton à matelasser avec en dessous une autre couche de tissu. En utilisant le pied entraineur, l'ouvrage sera entraîné en même temps par dessus et par dessous, ce qui évitera aux différentes couches de tissus de se décaler l'une par rapport à l'autre.

Il trapunto è una tecnica consistente nel cucire uno strato superiore di tessuto, del cotone per trapunto in posizione intermedia ed uno strato inferiore di tessuto.

Usando il piedino trasportatore, la macchina trasporta insieme il tessuto superiore e quello inferiore allo stesso tempo, così da eliminare lo spostamento del tessuto.

- 1** Setscrew for presser foot holder
Tornillo de ajuste del soporte de prensateñas
Vis de fixation du support de pied presseur
Vite morsetto del gambo piedino

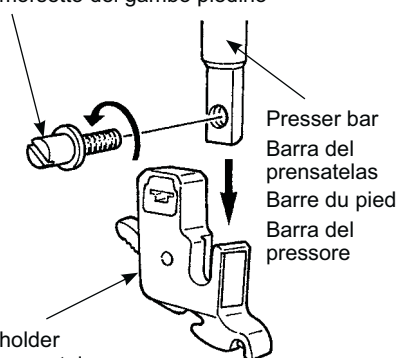

- **Put top layer of fabric with patchwork and/or appliqué, quilting cotton and bottom fabric together by using pin or basting stitches.**
- **Una la capa superior de tejido con patchwork y/o aplicaciones, la fibra de acolchar y el tejido inferior con alfileres o hilván.**
- **Assemblez le couche supérieure, le coton à matelasser et la couche inférieure de tissu avec des épingles ou des points de bâti.**
- **Mettere insieme lo strato superiore di tessuto con patchwork e/o applicazioni, il cotone da trapunto ed il tessuto inferiore usando spilli o punti di imbastitura.**

2

Presser bar
Barra del prensatelas
Barre du pied
Barra del pressore

Actuating lever
Palanca
Lever
Leva di azionamento

Assembling point
Punto de montaje
Point d'assemblage
Punto di
assemblaggio

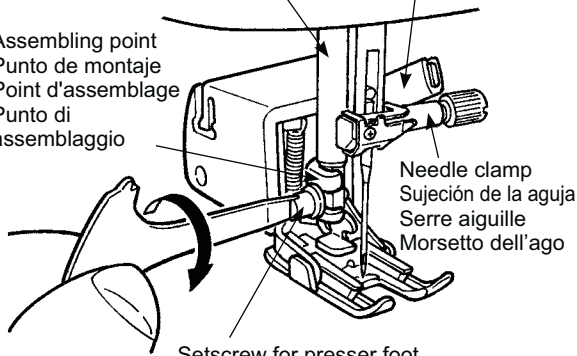

Setscrew for presser foot
Tornillo de ajuste para prensatelas
Vis du pied presseur
Vite morsetto del piedino

● Assemble the walking foot.

Raise the presser bar. Loosen the setscrew for presser foot holder and remove the presser foot holder. (Refer to page 31)
Set the actuating lever on the needle clamp and insert the assembling point to the presser bar and tighten the setscrew for presser foot.

● Monte el prensatelas de doble arrastre.

Suba la barra del prensatelas. Afloje el tornillo de ajuste del soporte del prensatelas y extraiga el soporte del prensatelas (Consulte la página 31) coloque la palanca accionadora en la sujeción de la aguja, inserte el punto de montaje en la barra del prensatelas y apriete el tornillo de ajuste para el prensatelas.

● Installation du pied entraineur.

Levez la barre de pied. Dévissez la vis du support pied presseur et ôtez le support pied presseur. (Voir page 31)
Installez le levier sur le serre aiguille et insérez le point d'assemblage à la barre de pied et visez la vis du pied presseur.

● Montare il piedino trasportatore.

Sollever la barra del pressore. Allentare la vite morsetto del gambo piedino e rimuoverlo. (Vedi pagina 31.)
Collocare la leva di azionamento sul morsetto dell'ago, inserire il punto di assemblaggio della barra del pressore e stringere la vite morsetto del piedino.

3

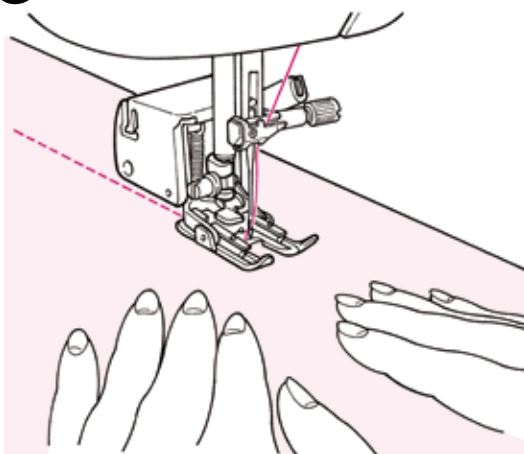

● Place your hands to both sides of the presser foot and sew by pulling the fabrics apart.

* Sew with slow to medium sewing speed.

● Coloque las manos a ambos lados del prensatelas y cosa separando los tejidos.

* Cosa a una velocidad lenta o media.

● Placez vos mains de chaque côté du pied et cousez en poussant la matière.

* Cousez à vitesse réduite

● Mettere le mani su entrambi i lati del piedino e cucire tirando i tessuti.

* Procedere a velocità di cucitura da bassa a media.

* To further avoid fabric shifts, set the presser foot pressure lower.
Adjustment of presser foot pressure: Refer to page 49

* If it is necessary to sew with the same distance, use quilt guide.
Quilt guide: Refer to page 97

* Para evitar posibles desplazamientos de telas, ajuste el prensatelas a una presión baja. Para ajustar la presión del prensatelas, consulte la página 49.

* Si es necesario coser a la misma distancia, utilice la guía para acolchar.
Guía para acolchar: consulte la página 97.

* Afin d'éviter que la matière se déplace, diminuer la pression du pied presseur.

Pour le réglage de la pression du pied: Voir page 49

* Si il est nécessaire de coudre à distance égale, utilisez le guide matelasseur.
Guide matelasseur: Voir page 97

* Per evitare maggiormente lo spostamento dei tessuti, impostare una pressione più bassa del piedino.
Regolazione della pressione del piedino: Vedi pagina 49

* Se è necessario cucire con la stessa distanza, usare la guida trapunto.
Per la guida trapunto: vedi pagina 97

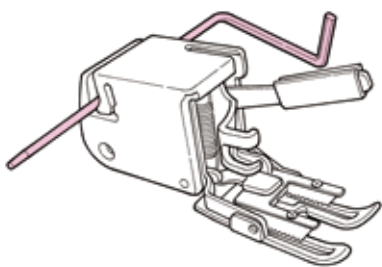

	Pattern No. / N° de patrón Prog. No. / Punto No.	Direct 1 / Directo 1 Direct 1 / Diretto 1
	Presser foot / Prensateles Pied presseur / Piedino	Quilt presser foot (Q) / Prensateles de acolchar (Q) Pied matelassage (Q) / Piedino per trapunto (Q)

	Attention	Turn off the power before replacing the presser foot.
	Atención	Desconecte la alimentación antes de sustituir el prensateles.
	Attention	Eteindre la machine avant de remplacer le pied presseur.
	Attenzione	Spegnere la macchina prima di procedere alla sostituzione del piedino.

It is called free motion quilting when moving the fabrics freely towards any directions without using the feed dog of sewing machine. When the feed dog is lowered (drop feed condition), it is possible to sew various curves and/or any directions by moving the fabrics by hands.

Se denomina acolchado libre cuando se mueve el tejido libremente hacia cualquier dirección sin utilizar los dientes de la máquina de coser. Cuando se bajan los dientes (con el selector de arrastre arriba/abajo), es posible coser curvas o diferentes direcciones moviendo los tejidos con las manos.

On appelle matelassage libre quand on bouge librement la matière dans tous les sens sans utiliser la griffe de la machine. Quand la griffe est abaissée (drop feed), il est possible de coudre en courbes et/ou dans toutes les directions en dirigeant le tissu avec les mains.

Per trapunto senza trasporto automatico si intende lo spostare i tessuti liberamente in qualsiasi direzione senza ricorrere alla griffa di trasporto della macchina per cucire. Quando la griffa di trasporto è abbassata (trasportatore abbassato), è possibile cucire varie curve e/o in qualsiasi direzione spostando i tessuti con le mani.

1 Setscrew for presser foot holder
 Tornillo de ajuste para el soporte de prensateles
 Vis du support du pied presseur
 Vite morsetto del gambo piedino

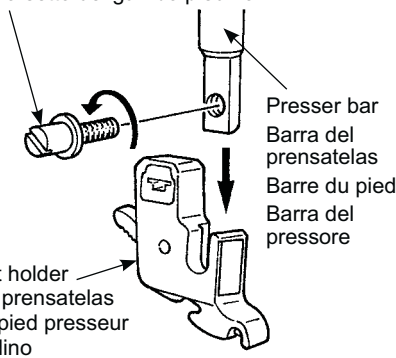

2

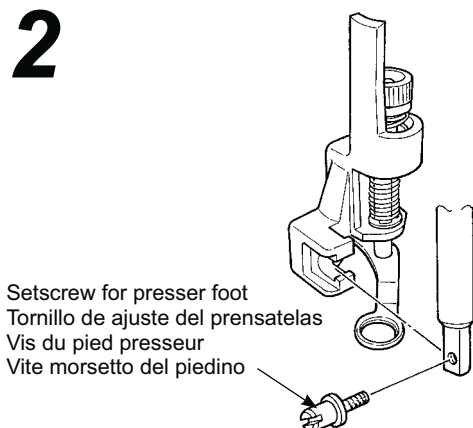

- Put top layer of fabric with patchwork and/or appliqué, quilting cotton and bottom fabric together by using pin or basting stitches.
- Una la capa superior de tejido con patchwork y/o aplicaciones, la fibra de acolchar y el tejido inferior con alfileres o hilván.
- Positionnez la matière à coudre
- Mettere insieme lo strato superiore di tessuto con patchwork e/o applicazioni, il cotone da trapunto ed il tessuto inferiore usando spilli o punti di imbastitura.
- Assemble the quilt presser foot.
 Raise the presser bar. Loosen the setscrew for presser foot holder and remove the presser foot holder. (Refer to page 31)
 Set the quilting foot and tighten the setscrew for presser foot.
- Monte el prensateles para acolchar.
 Suba la barra del prensateles. Afloje el tornillo de ajuste para el soporte del prensateles y extraiga el soporte del prensateles (consulte la página 31).
 Coloque el prensateles para acolchar y apriete el tornillo de ajuste del prensateles.
- Installez le pied matelassage.
 Levez la barre du pied. Dévissez la vis du support du pied presseur et enlevez le support du pied. (Voir page 31)
 Installez le pied matelassage et vissez la vis du pied presseur.
- Montare il piedino per il trapunto.
 Sollevare la barra del pressore. Allentare la vite morsetto del gambo piedino e rimuoverlo. (Vedi pagina 31.)
 Montare il piedino per il trapunto e serrare la vite morsetto.

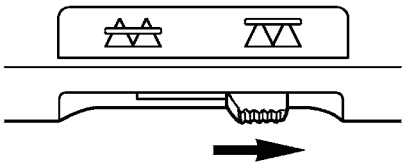
3

- Move the drop feed knob to the right hand side.

Feed dog is now down.

- Mueva el selector de arrastre arriba/abajo hacia la derecha.

Los dientes se bajarán.

- Positionnez à droite le curseur qui permet l'escamotage de la griffe.

La griffe est maintenant en position basse.

- Spostare la manopola di trasporto a caduta verso il lato destro.

La griffa di trasporto è ora abbassata.

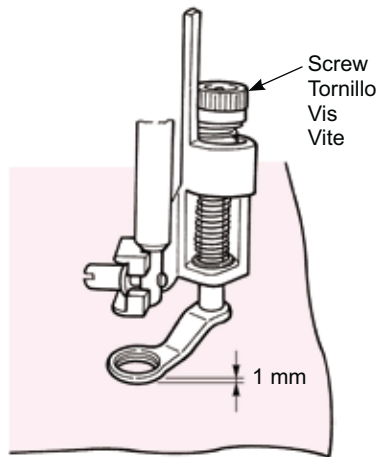
4

- Place the fabric underneath the presser foot and lower the presser foot.

- Coloque el tejido debajo del prensatelas y baje el prensatelas.

- Placez le tissu sous le pied presseur puis abaissez le pied presseur.

- Posizionare il tessuto sotto il piedino ed abbassare il piedino.

5

- Adjust the height of presser foot according to the thickness of the fabrics by screw. When the height is 1mm from the surface of the fabrics, it will be easier to move the fabrics without interference.

- Ajuste la altura del prensatelas según el grosor del tejido con el tornillo. Cuando la altura sea de 1 mm respecto a la superficie del tejido, será más fácil mover el tejido sin interferencias.

- Ajustez, grâce à la vis, la hauteur du pied presseur en fonction de l'épaisseur du tissu. Quand la hauteur est à 1mm de la surface du tissu, cela sera plus facile de faire bouger le tissu.

- Regolare l'altezza del piedino in base allo spessore dei tessuti mediante la vite. Con un'altezza di 1 mm dalla superficie dei tessuti, sarà più facile spostare i tessuti senza alcuna interferenza.

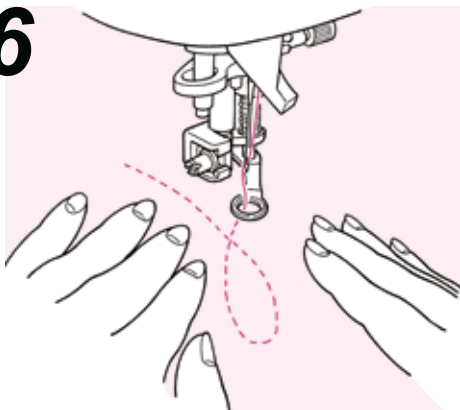
6

- Use both hands to hold the fabrics and move it without letting it loose. The target stitch length is about 1.5~2.0mm.

- Utilice las dos manos para retener el tejido y moverlo sin que quede holgado. La longitud ideal de la puntada es de unos 1,5~2,0 mm.

- Utilisez vos 2 mains pour maintenir et diriger le tissu sans que celui-ci soit trop lâche. La longueur de point pour cette opération est en général entre 1.5 et 2.0mm.

- Usare entrambe le mani per tenere i tessuti e muoverli senza permettere che si allentino. La lunghezza target del punto è di circa 1,5~2,0 mm.

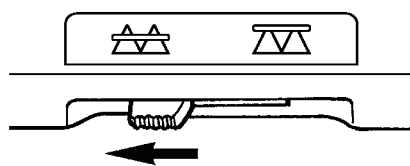
7

- When free motion sewing is finished, move the drop feed knob back to the left side.

The feed dog will be up and engaged at the same time as the machine starts to sew.

- Cuando finalice la costura libre, vuelva a situar el selector de arrastre arriba/abajo a la izquierda.

Los dientes se elevarán y se engranarán cuando la máquina vuelva a coser.

- Quand la couture libre est terminée, positionnez à gauche le curseur qui permet l'escamotage de la griffe.

La griffe sera en position haute et sera prête pour un nouveau programme de couture.

- Al termine della cucitura senza trasporto automatico, muovere la manopola di trasporto a caduta verso sinistra.

La griffa di trasporto sarà sollevata ed innestata nello stesso momento in cui la macchina comincia a cucire.

Tips / Consejos / Astuces / Suggestimenti

● How to lock stitches

1. At sewing start, pull up the bobbin thread on the top layer of the fabric, hold both needle and bobbin threads together and sew 3 stitches on the same point. After that move fabrics as you wish. In this way, stitches on the wrong side of the fabrics look neat.
2. At sewing-end sew 3 stitches on the same point and stop.

● How to sew stitches with the same stitch length

1. When the foot controller is used, the fabrics can be guided by both hands and you can move the fabrics freely.
2. Set the speed controller to medium or medium low first, press the foot controller completely and move the fabrics.
 - if stitches become too large, set the speed controller to "faster"
 - if stitches become too small, set the speed controller to "slower".

● Cómo realizar puntadas de seguridad

1. Cuando empiece a coser, tire del hilo de la canilla en la capa de tejido superior, sostenga tanto el hilo de la aguja como el de la canilla y cosa tres puntadas en el mismo punto. A continuación, mueva los tejidos como desee. De este modo, las puntadas en el revés del tejido tendrán un aspecto ordenado.
2. Al finalizar la costura, cosa tres puntadas en el mismo punto y deténgase.

● Cómo coser puntadas con la misma longitud de puntada

1. Si se utiliza el pedal, puede guiar los tejidos con ambas manos y mover el tejido libremente.
2. Accione el pedal para obtener primero una velocidad media o media-baja, acciónelo completamente y mueva los tejidos.
 - Si las puntadas son demasiado grandes, accione el pedal para obtener una velocidad más alta.
 - Si las puntadas son demasiado pequeñas, accione el pedal para obtener una velocidad más baja.

● Comment faire des points de sécurité

1. Au départ de la couture, tirez le fil de la canette au dessus du tissu, tenez ensemble le fil de la canette et de l'aiguille et faites 3 points sur les points de départ. Ensuite bougez le tissu comme vous le souhaitez. De cette façon, les points sur le verso du tissu seront nets.
2. A la fin de la couture faites 3 points sur les points de départ puis arrêtez.

● Comment faire des points de la même longueur

1. Quand on utilise le rhéostat, le tissu peut être guidé avec les 2 mains ce qui permet une plus grande précision.
2. Réglez d'abord la machine en vitesse moyenne, et ensuite appuyez à fond sur le rhéostat et bougez le tissu.
 - si les points sont trop grand, réglez la machine sur une vitesse plus rapide
 - si les points sont trop petit, réglez la machine sur une vitesse plus lente.

● Come chiudere i punti

1. All'inizio della cucitura, tirare su il filo della bobina sullo strato superiore del tessuto, tenere il filo dell'ago e della bobina insieme e realizzare 3 punti nello stesso punto. Dopo di che muovere i tessuti a piacimento. In tal modo, i punti sul rovescio dei tessuti appaiono precisi.
2. Al termine della cucitura, cucire 3 punti sullo stesso punto e fermarsi.

● Come realizzare punti con la stessa lunghezza

1. Quando si usa il piedino, i tessuti possono essere guidati con entrambe le mani ed è possibile spostarli liberamente.
2. Impostare una velocità media o medio-bassa, premere completamente il piedino e muovere i tessuti.
 - Se i punti diventano troppo grandi, aumentare la velocità.
 - Se i punti diventano troppo piccoli, ridurre la velocità.

☆ When doing the free motion with zigzag stitch, use the quilt presser foot (transparent type) which is optionally available from your dealer.

☆ Cuando cosa libremente con puntadas en zigzag, utilice el prensatelas para acolchar (el tipo transparente), que puede obtener opcionalmente de su distribuidor.

☆ Pour la couture libre avec un point zigzag, utilisez le pied matelasseur (transparent) qui peut se trouver en option chez votre revendeur.

☆ Quando si cuce senza trasporto automatico con punti zig-zag, usare il piedino per trapunto (tipo trasparente), il quale è disponibile come opzione presso il vostro rivenditore di fiducia.

One-point stitch/sewing letters / Puntada de un punto/costura de letras Un-point/lettres / Punti singoli/lettere

F600	Pattern No. / N° de patrón Prog. No. / Punto No.	F600 One point 01~38 / Un punto 01~38 F400 One point 01~33 / Un punto 01~33 F300 One point 01~18 / Un punto 01~18 Letters / Letras / Lettres / Lettere
F400 F300	Presser foot / Prensatelas Pied presseur / Piedino	Manual buttonhole presser foot (I) Prensatelas para ojales manuales (I) Pied pour boutonnière manuelle (I) Piedino per asole manuali (I)

	Attention	Turn off the power before replacing the presser foot.
	Atención	Desconecte la alimentación antes de sustituir el prensatelas.
	Attention	Eteindre la machine avant de remplacer le pied presseur.
	Attenzione	Spegnere la macchina prima di procedere alla sostituzione del piedino.

■ Preparation before sewing / Preparación antes de coser Préparation avant la couture / Preparazione prima della cucitura

(in order to sew a pattern neatly, apply interlining and conduct a test sewing first.)

(Para coser un patrón de forma clara, aplique una entretela y cosa una prueba.)

(afin d'avoir une couture parfaite, appliquez de la viseline puis faites un test de couture.)

(al fine di ottenere un motivo regolare, applicare un'interfodera e condurre preliminarmente una prova di cucitura)

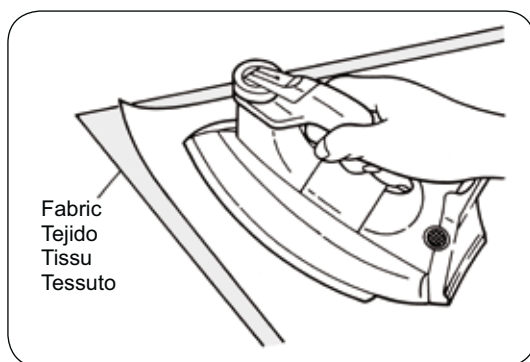

Use an iron to attach a fusible interlining to the wrong side of fabric.

* When stitch length becomes too small, the bobbin thread will come out to the front side of fabric and/or stitches might get stuck. Therefore make sure to conduct a test sewing beforehand.

Utilice una plancha para adherir una entretela termoadhesiva al reverso del tejido.

* Cuando la longitud de la puntada sea demasiado pequeña, el hilo de la canilla saldrá al anverso del tejido y/o las puntadas se pueden atascar. Por tanto, antes asegúrese de coser una prueba.

Utilisez un fer électrique pour poser la viseline au verso du tissu.

* Quand le point devient trop petit, le fil de la canette va ressortir au sur le dessus du tissu et/ou les points peuvent se superposer. De ce fait il est toujours préférable de faire un test de couture .

Usare un ferro da stiro per attaccare un termoadesivo sul rovescio del tessuto.

* Quando la lunghezza del punto diventa troppo piccola, il filo della bobina fuoriesce verso la parte frontale del tessuto e/o i punti possono incepparsi. Pertanto, assicurarsi di condurre preliminarmente una prova di cucitura.

■ Test sewing / Coser una prueba / Test de couture / Prova di cucitura

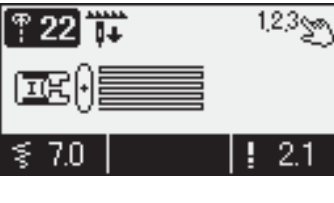
		
	Pattern No. / N° de patrón Prog. No. / Punto No.	F600 Practical 22 / Práctico 22 / Practical 22 / Pratico 22 F400 / F300 Practical 20 / Práctico 20 Practical 20 / Pratico 20
	Presser foot / Prensatelas Pied presseur / Piedino	Manual buttonhole presser foot (I) Prensatelas para ojales manuales (I) Pied pour boutonnière manuelle (I) Piedino per asole manuali (I)

Since the pattern might be deformed according to the type and thickness of fabric and fusible interlining to be used, make sure to conduct test sewing on the same fabric and interlining.

Select stitch pattern No. 22 (F600) (No. 20 (F400 / F300)) for test sewing; If the stitch pattern deforms, adjust it by the pattern adjustment dial.

Puesto que el patrón puede deformarse debido al tipo y grosor del tejido y de la entretela termoadhesiva que debe utilizarse, asegúrese de coser una prueba con la misma combinación de tejido y entretela.

Seleccione el patrón nº 22 (F600) (Nº 20 (F400 / F300)) para coser una prueba; Si el patrón de costura se deforma, ajústelo con el selector de ajuste de patrón.

Comme le programme peut être déformé en raison du type de tissu et de son épaisseur et aussi en raison de l'utilisation de viseline, il convient de faire au préalable un test de couture sur le même tissu avec la viseline.

Sélectionnez le prog. No. 22 (F600) (No. 20 (F400 / F300)) pour le test de couture; si le programme est déformé, vous pouvez l'ajuster avec le bouton prévu à cet effet.

Dal momento che il motivo potrebbe essere deformato a seconda del tipo e dello spessore del tessuto e del termoadesivo da usare, assicurarsi di condurre la prova di cucitura sullo stesso tessuto e sullo stesso termoadesivo.

Selezionare il punto No. 22 (F600) (No. 20 (F400 / F300)) per la prova di cucitura; se il punto si deforma, regolarlo mediante il regolatore del modello.

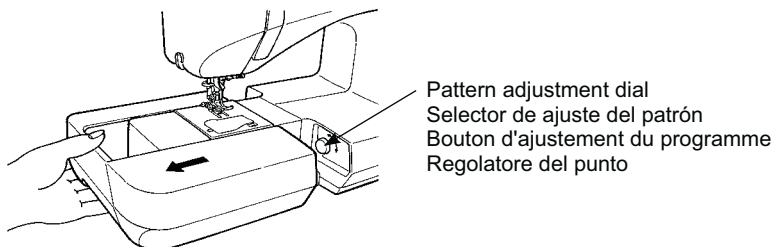

Correct shape
Forma correcta
Forme parfaite
Forma corretta

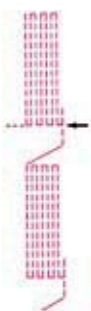

When right side is higher than left side,
Si el lado derecho es más alto que el izquierdo,
Quand le côté droit est plus haut que le
côté gauche,
Quando il lato destro è più alto del lato
sinistro,

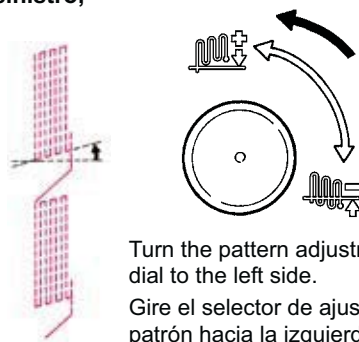

Turn the pattern adjustment dial to the left side.
 Gire el selector de ajuste del patrón hacia la izquierda.
 Tournez le bouton d'ajustement vers la gauche.
 Ruotare il regolatore del modello verso sinistra.

When right side is lower than left side,
Si el lado derecho es mas bajo que el izquierdo,
Quand le côté droit est plus bas que le
côté gauche,
Quando il lato destro è più basso del lato
sinistro,

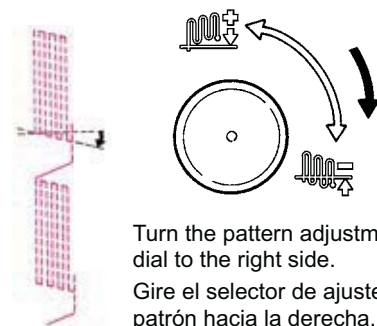

Turn the pattern adjustment dial to the right side.
 Gire el selector de ajuste del patrón hacia la derecha.
 Tournez le bouton d'ajustement vers la droite.
 Ruotare il regolatore del modello verso destra.

Operational buttons and screen

Needle-stop position

	Stop with needle up
	Stop with needle down

Pattern select mode

	Direct select
	Select by number
	Cell phone input

Note: The Cell phone input mentioned here is the input method that is used in cell phones. For example, in input mode, when you press three times and the letter 'C' will be selected.

Sewing pattern

Stitch Pattern No.

Presser foot to be used (symbol)

Zigzag width

Zigzag width adjusting dial

* Adjusting buttons on F400/F300.

Clear button

Selection button

Number of patterns selected

Length of stitch

Elongation (Refer to page 138)

Stitch length adjusting dial

* Adjusting buttons on F400/F300.

Confirmation button

One-point/letter selection button

Needle stop position switching button

Continuous stitch button

Mirror image button

Option button

Save/call button

■ Botones de operación y la pantalla

Modo de selección de patrón

	Selección directa
	Por número
	Escritura de móvil

Patrón de costura

Posición de parada de la aguja

	Parada con la aguja subida
	Parada con la aguja bajada

Nº patrón de costura

Prensateles que debe usarse (símbolo)

Amchura de zigzag

Longitud de la puntada

Alargamiento (Consulte la página 138)

Selector de ajuste de ancho de zigzag

Selector de ajuste de longitud de la puntada

* Botones de ajuste en F400/F300.

Botón Borrar

Botón de selección

Botón de confirmación

Botón de selección de un punto/letra

Botón conmutador de posición de parada de aguja

Botón de puntada continua

Botón de imagen de espejo

Botón de opción

Botón de selección de patrón

Botón Guardar/Recuperar

Nota: La escritura de teléfono móvil citada es el método de entrada utilizado en teléfonos móviles. Así, en el modo , si se presiona tres veces la tecla , se seleccionará la 'C'.

■ Boutons et écran

Mode de sélection des programmes

	Sélection directe
	Sélection par numéro
	Clavier alphanumérique

Note: Le clavier alphanumérique s'utilise de la même façon que celui d'un téléphone portable. Par exemple, en mode, quand vous appuyez trois fois, la lettre 'C' sera sélectionnée.

Programme de couture

Position arrêt de l'aiguille

	Arrêt aiguille position haute
	Arrêt aiguille position basse

Programme No.

Type de pied presseur à utiliser (symbole)

Largeur Zigzag

Curseur de réglage largeur du zigzag

* Boutons de réglage sur F400/F300.

Bouton annulation

Bouton sélection

Mode de sélection des programmes

Numéro du programme sélectionné

Longueur du point

Allongement (Voir page 138)

Curseur de réglage longueur du point

* Boutons de réglage sur F400/F300.

Bouton de confirmation

Bouton de sélection un-point/lettres

Inversion position de l'aiguille

Bouton point continu

Bouton image miroir

Bouton option

Bouton Sauvegarde/Appel

Bouton sélection prog.

■ Tasti funzione e schermo

Modalità di selezione punti

	Selezione diretta
	Selezione mediante numero
	Input telefono cellulare

Nota: l'input telefono cellulare qui menzionato è il metodo di inserimento dati usato nei telefoni cellulari. Per esempio, nella modalità di input , se si preme tre volte verrà selezionata la lettera "C".

Posizione di arresto ago

	Arresto con l'ago in posizione superiore
	Arresto con l'ago in posizione inferiore

Numero punto

Piedino da usare (simbolo)

Ampiezza zig-zag

Manopola regolazione ampiezza zig-zag

* Tasti di regolazione su F400/F300.

Tasto di cancellazione

Tasto di selezione

Modalità di selezione punti

Numero dei punti selezionati

Lunghezza del punto

Allungamento (Vedi pagina 138)

Manopola regolazione lunghezza punto

* Tasti di regolazione su F400/F300.

Tasto di conferma

Tasto punti singoli/lettere

Tasto commutatore posizione di arresto ago

Tasto punto continuo

Tasto immagine speculare

Tasto opzioni

Tasto salva/riciama

■ How to select pattern (letters) / Selección de patrones (letras)

Comment sélectionner un programme (lettres) / Come selezionare i punti (lettere)



Example / Ejemplo / Exemple / Esempio:



Press Pulse Appuyez Premere **OK**

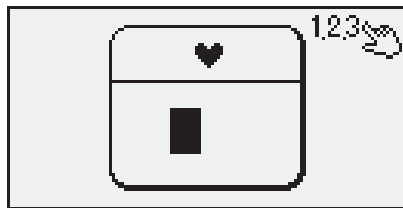

Press Pulse Appuyez Premere **1** and y et e **6** MNO

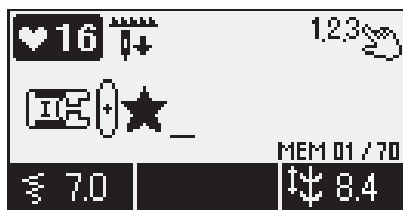

(Pattern No. 16)
(Patrón núm. 16)
(Prog. No. 16)
(Punto No. 16)

Press Pulse Appuyez Premere **ABC**

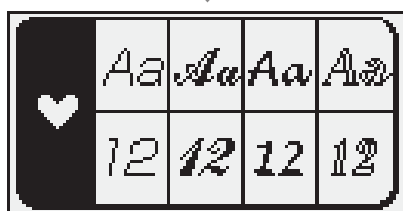

Press Pulse Appuyez Premere **>**



Select Elija Selectionnez Selezionare **Aa**

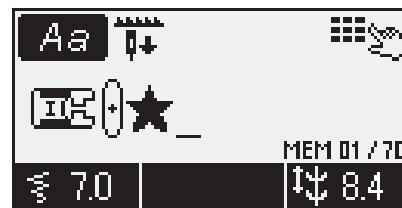

Press Pulse Appuyez Premere **OK**

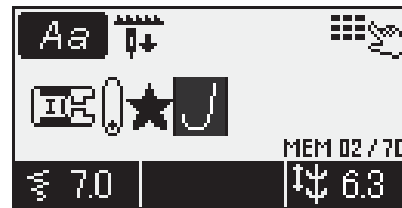

Press Pulse Appuyez Premere **5** JKL one time. una vez. 1 fois. una volta.

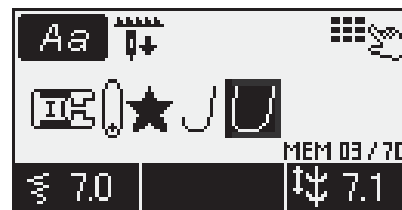

Press Pulse Appuyez Premere **8** TUV twice. dos veces. 2 fois. due volte.

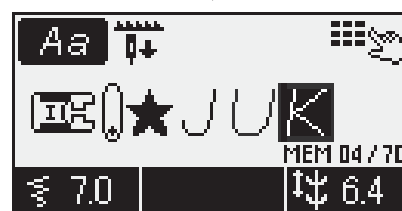

Press Pulse Appuyez Premere **5** JKL twice. dos veces. 2 fois. due volte.



Press Pulse Appuyez Premere **4** GHI three times. tres veces. 3 fois. tre volte.

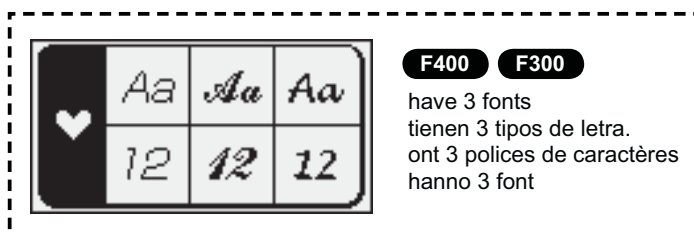

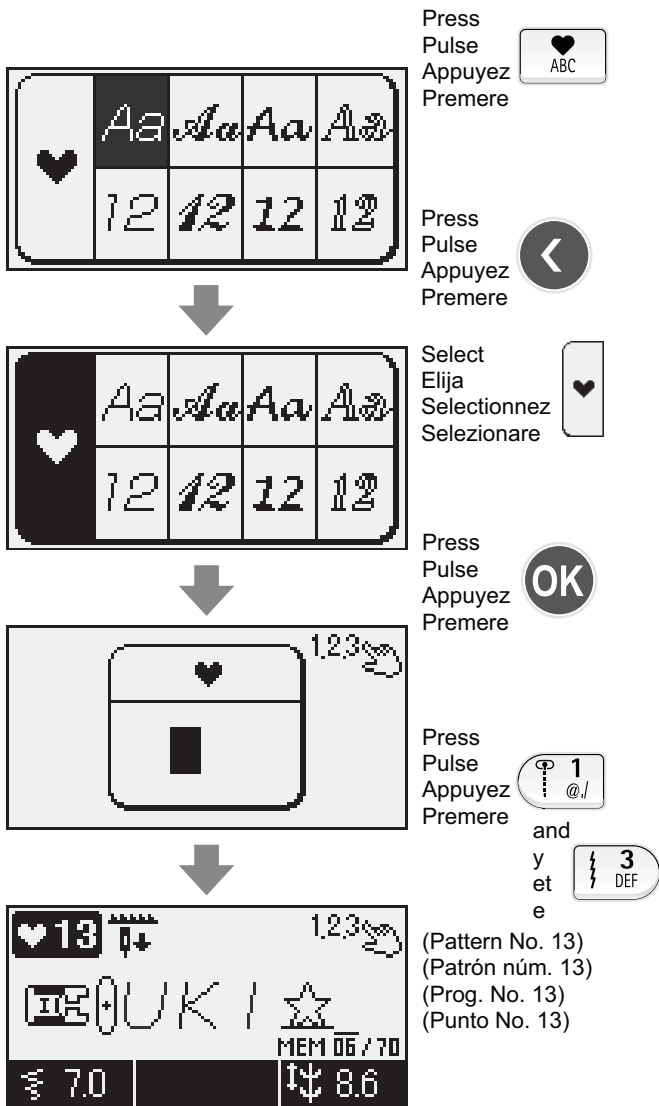

When you want to change the size of pattern (letters)

Move the cursor to the desired pattern (letter). You can change the height and width by:

Height: Zigzag width adjusting dial
Width: Stitch length adjusting dial

Si desea cambiar el tamaño del patrón (letras)....

Mueva el cursor al patrón (letra) deseado. Puede cambiar la altura y la anchura como sigue:

Altura: selector de ajuste de anchura de zigzag
Anchura: selector de ajuste de longitud de puntada

Quand vous souhaitez changer la taille d'un programme (lettres)

Mettez le curseur sur le programme souhaité (lettre). Vous pouvez changer la hauteur et largeur:

Hauteur: Bouton de réglage de la largeur du zigzag
Largeur: Bouton de réglage de la largeur de point

Per cambiare la dimensione del carattere (lettere)

Muovere il cursore sul carattere prescelto (lettera). È possibile impostare altezza e larghezza come segue:

Altezza: Manopola di regolazione ampiezza dello zigzag
Larghezza: Regolatore lunghezza del punto

■ How to edit patterns (letters) / Cómo editar patrones (letras)

Modifier un programme (lettres) / Come modificare i punti (lettere)

Example / Ejemplo / Exemple / Esempio)

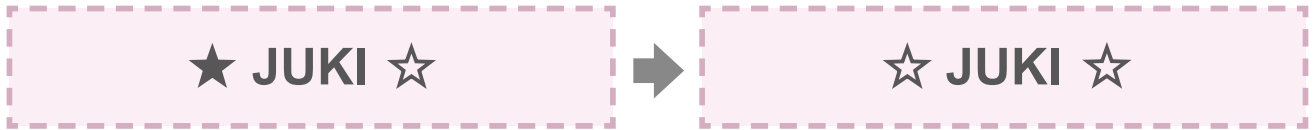

Change ★ to ☆. / Cambiar ★ por ☆. / Changez ★ en ☆. / Passa da ★ a ☆.



Press , and move the '_' (cursor) to the position where you wish to delete.

Pulse y mueva el cursor ('_') a la posición a la que desea realizar la supresión.

Appuyez , et bougez le '_' (curseur) pour le positionner sous le programme à éffacer.

Premere , e spostare il simbolo '_' (cursore) nella posizione nella quale si vuole effettuare la cancellazione.



F400 **F300**

have 3 fonts
tienen 3 tipos de letra.
ont 3 types de polices de caractères
hanno 3 font



By pressing , the pattern on the cursor "★" will be deleted.

Al pulsar , se suprimirá el patrón del cursor "★".

En appuyants , le programme au dessus du curseur "★" sera éffacé.

Premendo il punto sopra il cursore "★" verrà cancellato.

Press Pulse Appuyez Premere

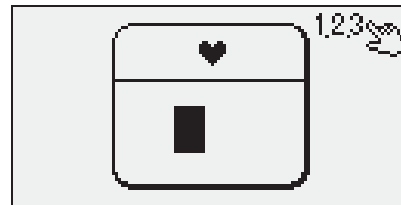

Press Pulse Appuyez Premere

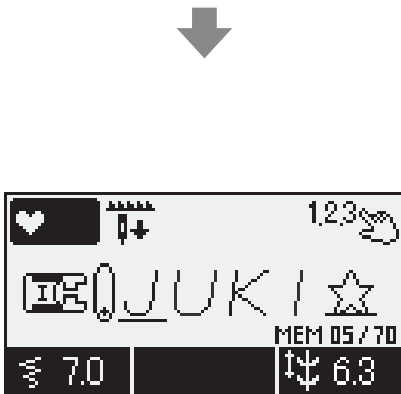

Press Pulse Appuyez Premere



and y et e

(Pattern No. 13)
(Patrón núm. 13)
(Prog. No. 13)
(Punto No. 13)

■ How to stitch a pattern (letters) / Coser un patrón (letras) Comment exécuter un programme (lettres) / Come cucire un punto (lettere)

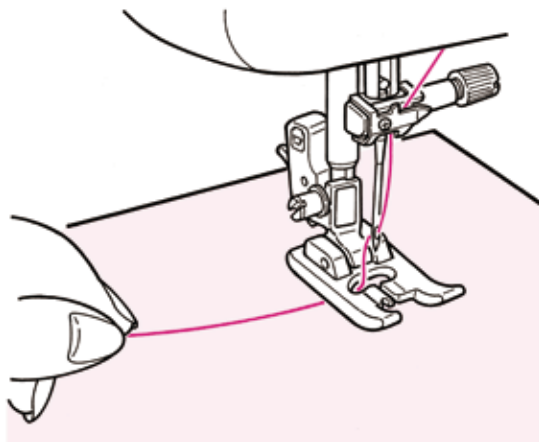

Place the fabric underneath the presser foot and start.

The machine will stop automatically when sewing is finished.

Notes:

1. Note that the sewing speed varies according to stitch patterns (letters) to be sewn.
2. If the automatic thread trimmer is used while sewing, the machine starts to sew from the beginning.
3. In case of condensed sewing, if the stitch length is too small, the stitches may get stuck.

Coloque el tejido debajo del prensatelas y empiece a coser.

La máquina se detendrá automáticamente cuando acabe de coser.

Notas:

1. Tenga en cuenta que la velocidad de costura varía según los patrones de costura (letras) que deban coserse.
2. Si debe utilizarse el cortador de hilo automático durante la costura, la máquina empezará a coser desde el principio.
3. En el caso de una costura condensada, si la longitud de la puntada es demasiado pequeña, las puntadas pueden atascarse.

Placez la matière sous le pied presseur et commencez.

La machine s'arrêtera automatiquement quand la couture sera finie.

Notes:

1. La vitesse peut varier en fonction du programme sélectionné.
2. Si le coupe-fil automatique est utilisé pendant la couture, la machine recommencera le programme du début.
3. En cas de couture condensée, si la longueur de point est trop petite, les points peuvent être trop serrés.

Posizionare il tessuto sotto il piedino e cominciare a cucire.

Al termine della cucitura la macchina si arresta automaticamente.

Note:

1. La velocità di cucitura varia a seconda dei punti (lettere) da cucire.
2. Se viene usato il tagliafil automaticamente durante le operazioni di cucitura, la macchina riprende a cucire dall'inizio.
3. Per una cucitura molto densa, se la lunghezza del punto è troppo piccola, i punti possono incepparsi.

■ Disposing thread ends of jump stitches / Deshechado del hilo sobrante en puntadas salteadas Fils superflux / Eliminazione delle estremità dei fili dei punti saltati



Get rid of unnecessary thread on the front side of fabric by scissors.

Puede desembarazarse del hilo sobrante del anverso del tejido con la ayuda de tijeras.

Supprimez au dos du tissu, à l'aide de ciseaux, les fils superflux.

Eliminare con le forbici il filo non necessario sulla parte frontale del tessuto.

■ Save/call of patterns (letters) / Guardar/recuperar patrones (letras) Sauvegardez/appelez un programme (lettres) / Salvare/ricchiama i punti (lettere)

The letters and one point patterns can be combined and saved for later use.
There are 10 folders in total for saving.

Las letras y los patrones de un punto pueden combinarse y guardarse para utilizarlos posteriormente.
Hay disponibles 10 carpetas en total para guardarlos.

Les lettres et programmes 1 point peuvent être combinés et sauvegardés pour un usage ultérieur.
Il existe 10 dossiers au total où peuvent être sauvegardés vos programmes.

Le lettere e i punti singoli possono essere combinati e salvati per essere usati successivamente.
Per il salvataggio sono disponibili complessivamente 10 cartelle.

(Save)
(Guardar)
(Sauvegardez)
(Salva)



Press
Pulse
Appuyez
Premere

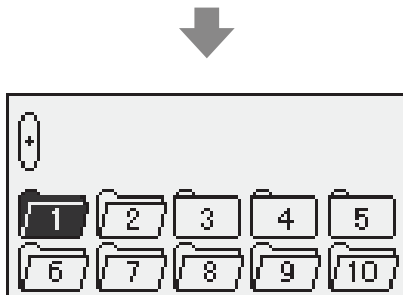

Use to select folder to save and press **OK**.

Notes: means there exists already a pattern.
 means empty and available for saving pattern.

Use para seleccionar la carpeta para guardar y pulse **OK**.

Notas: significa que ya existe un patrón.
 significa que está vacía y disponible para guardar un patrón.

Utilisez pour sélectionner le dossier où sauvegarder et appuyez **OK**.

Notes: ce symbole veut dire qu'il existe déjà un programme dans le dossier.
 ce symbole veut dire que le dossier est vide et peut recevoir un programme.

Usare per selezionare la cartella e premere **OK**.

Note: indica che il punto è già presente nella cartella.
 indica che la cartella è vuota e disponibile ad accogliere punti da salvare.

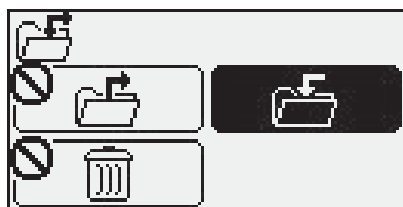

Press
Pulse
Appuyez
Premere **OK**

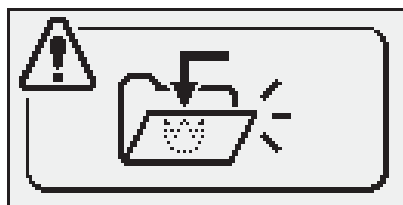

(Call)
(Recuperar)
(Appelez)
(Richiama)

Press
Pulse
Appuyez
Premere

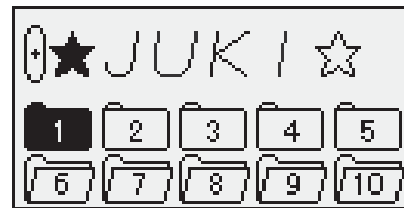

Press to select the folder where you wish to call the desired combination.

Press **OK**.

Pulse para seleccionar la carpeta de donde desea recuperar la combinación deseada

Pulse **OK**.

Appuyez afin de sélectionner le dossier où se trouve le programme désiré.

Appuyez **OK**.

Premere per selezionare la cartella dalla quale si vuole richiamare la combinazione prescelta.

Premere **OK**.

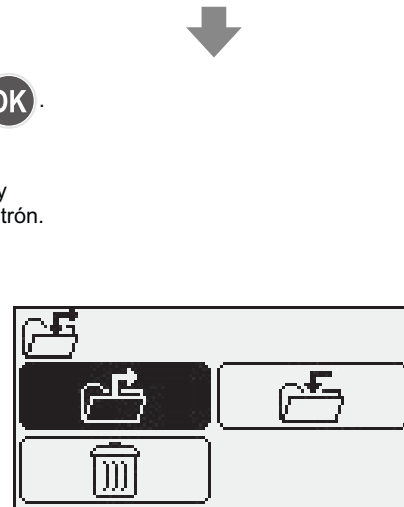

Press
Pulse
Appuyez
Premere **OK**

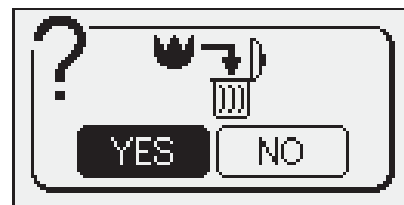



Press
Pulse
Appuyez
Premere **OK**







- ★ To delete the content stored inside a folder.
- ★ Para suprimir el contenido almacenado en una carpeta.
- ★ Effacer le contenu d'un dossier.
- ★ Cancellare il contenuto di una cartella.



Press
Pulse
Appuyez
Premere 





Use  to select the target folder where content to be deleted is stored. Press .



Use  para seleccionar la carpeta de destino en la que se almacenará el contenido. Pulse .

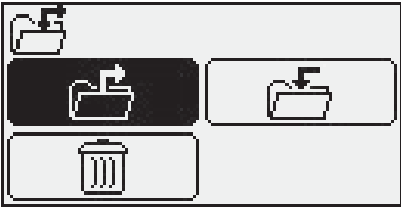
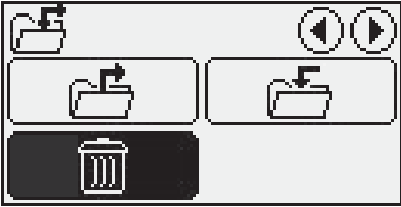

Utilisez  pour selectionner le dossier où doit être supprimé le contenu. Appuyez .



Usare  per selezionare la cartella target il cui contenuto dovrà essere cancellato. Premere .





Use  to select "delete" and press .

Use  para seleccionar "Suprimir" y pulse .

Utilisez  pour selectionner "effacer" et appuyez .

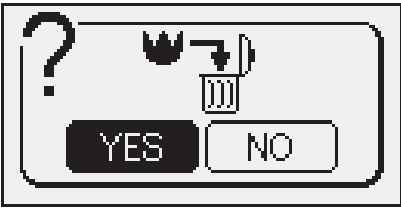
Usare  per selezionare "cancella" e premere .



Press
Pulse
Appuyez
Premere 

Character selecting methods / Métodos de selección de caracteres Comment sélectionner un caractère / Metodi di selezione dei caratteri

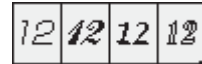

	No. of pressing a button / N° de pulsaciones del botón No. du bouton sur lequel appuyer / Numero di pressioni di un tasto													
	1	2	3	4	5	6	7	8	9	10	11	12	13	14
	@	!	&	'	()	,	.	?	-	.	/	:	;
	A	B	C	a	b	c								
	D	E	F	d	e	f								
	G	H	I	g	h	i								
	J	K	L	j	k	l								
	M	N	O	m	n	o								
	P	Q	R	S	p	q	r	s						
	T	U	V	t	u	v								
	W	X	Y	Z	w	x	y	z						
	-													

	No. of pressing a button N° de pulsaciones del botón No. bouton Numero di pressioni di un tasto
	1
	1
	2
	3
	4
	5
	6
	7
	8
	9
	0

		No. of pressing a button N° de pulsaciones del botón No. du bouton sur lequel appuyer Numero di pressioni di un tasto				
		1	2	3	4	5
	Immediately after selecting A / Inmediatamente tras seleccionar A No. du bouton sur lequel appuyer A / Immediatamente dopo aver selezionato A	Ä	Å	Æ	À	
	Immediately after selecting a / Inmediatamente tras seleccionar a No. du bouton sur lequel appuyer a / Immediatamente dopo aver selezionato a	à	ä	å	á	
	Immediately after selecting C / Inmediatamente tras seleccionar C No. du bouton sur lequel appuyer C / Immediatamente dopo aver selezionato C	Ç	C			
	Immediately after selecting c / Inmediatamente tras seleccionar c No. du bouton sur lequel appuyer c / Immediatamente dopo aver selezionato c	ç	c			
	Immediately after selecting e / Inmediatamente tras seleccionar e No. du bouton sur lequel appuyer e / Immediatamente dopo aver selezionato e	è	é	ê	ë	e
	Immediately after selecting i / Inmediatamente tras seleccionar i No. du bouton sur lequel appuyer i / Immediatamente dopo aver selezionato i	ì	í			
	Immediately after selecting N / Inmediatamente tras seleccionar N No. du bouton sur lequel appuyer N / Immediatamente dopo aver selezionato N	Ñ	N			
	Immediately after selecting n / Inmediatamente tras seleccionar n No. du bouton sur lequel appuyer n / Immediatamente dopo aver selezionato n	ñ	n			
	Immediately after selecting O / Inmediatamente tras seleccionar O No. du bouton sur lequel appuyer O / Immediatamente dopo aver selezionato O	Ö	Ø	Ó		
	Immediately after selecting o / Inmediatamente tras seleccionar o No. du bouton sur lequel appuyer o / Immediatamente dopo aver selezionato o	ò	ö	ø	œ	ó
	Immediately after selecting U / Inmediatamente tras seleccionar U No. du bouton sur lequel appuyer U / Immediatamente dopo aver selezionato U	Ü	U			
	Immediately after selecting u / Inmediatamente tras seleccionar u No. du bouton sur lequel appuyer u / Immediatamente dopo aver selezionato u	ù	ü	u		
	Other than the above letters / Otro distinto de las letras anteriores Pas d'autre caractère disponible / Altre lettere	Ineffective / Sin efecto ????????? / Non operative				



Type and usage of options / Tipo y uso de las opciones Les différentes options / Tipo ed uso delle opzioni

- < Type of options >
- < Tipo de opciones >
- < Options >
- < Tipi di opzioni >

	Changing the seam width of buttonhole Cambiar el ancho de costura de un ojal Changez la largeur de couture de la boutonnière Regolare l'ampiezza della cucitura dell'asola
	Change of needle position Cambiar la posición de la aguja Changez la position de l'aiguille Regolare la posizione dell'ago
	Setting thread trimming foot switch Ajustar el interruptor de cortahilos del pedal Réglage du coupe fil par pédale Regolare l'interruttore a piede di taglio del filo
	Twin needle sewing Coser con doble aguja Double aiguille Cucire con l'ago gemello
	Guide Guía Guide Guida
	Contrast of Liquid Crystal Display (LCD) Contraste de la pantalla de cristal líquido (LCD) Contraste de l'écran (LCD) Contrasto del Liquido Crystal Display (LCD)
	Button reception buzzer volume setting Ajuste de volumen de sonido de los botones Réglage du volume Tasto di regolazione del volume del segnalatore acustico
	Language setting Ajuste de idioma Réglage de la langue Impostazione della lingua
	Elongation Alargamiento Allongement Allungamento

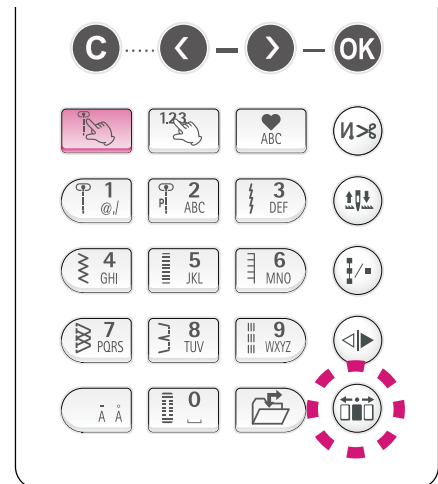

① Change of seam width of buttonhole

Cambio del ancho de costura de un ojal

Changez la largeur de la boutonnière

Regolare l'ampiezza della cucitura delle asole

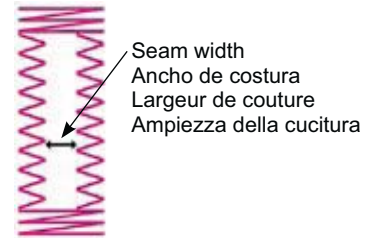

The seam width of buttonhole is changeable. * It is changeable when sewing a buttonhole.
 Se puede cambiar el ancho de costura de un ojal. * Se puede cambiar mientras se cose un ojal.
 La largeur de la boutonnière est modifiable. * On peut la changer pendant la couture.
 L'ampiezza della cucitura delle asole può essere modificata. * È possibile modificarla durante la cucitura dell'asola.



Small / Pequeño
Etroit / Piccola



Standard / Estándar
Standard / Standard



Large / Grande
Large / Grande

* Default setting is "standard".
 * El valor predeterminado es el "estándar".
 * Le réglage par défaut est "standard".
 * L'impostazione di default è "standard".

Example) narrowing (reducing) the seam width
Ejemplo: estrechar (reducir) el ancho de la costura
Exemple: réduire la largeur de couture
Esempio restrizione (riduzione) dell'ampiezza della cucitura

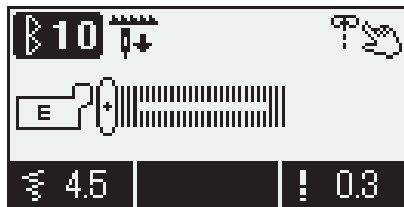

Press
Pulse
Appuyez
Premere

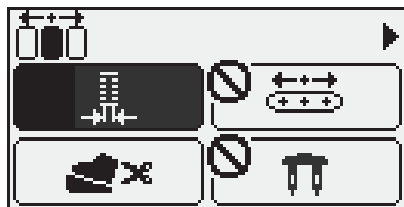
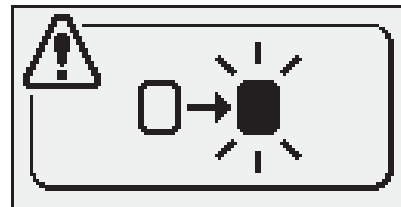
Press
Pulse
Appuyez
Premere

Press
Pulse
Appuyez
Premere

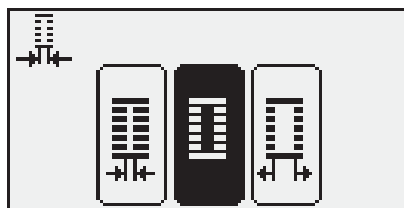
Press
Pulse
Appuyez
Premere

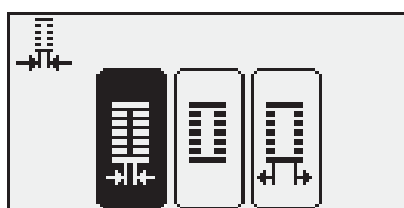

The width is now changed.

* When opening buttonhole with a ripper, make sure not to cut the stitches.
 * The setting goes back to the default setting after the sewing machine is turned off and on.

Ahora se ha cambiado la anchura.

* Al abrir el ojal con un descosedor, asegúrese de no cortar las puntadas.
 * El valor se restablece en el valor predeterminado al apagar y encender la máquina de coser.

La largeur est maintenant modifiée.

* Faites attention de ne pas couper les points lorsque vous ouvrez la boutonnière avec un découseur.
 * Le réglage revient au réglage par défaut lorsque la machine est éteinte puis rallumée.

L'ampiezza della cucitura è stata modificata.

* Nell'aprire l'asola con un tagliarino, assicurarsi di non tagliare i punti.
 * Dopo che la macchina viene spenta e riaccesa, la macchina torna all'impostazione di default.

② Change of needle position / Cambio de la posición de la aguja Changement de la position de l'aiguille / Regolare la posizione dell'ago

Example) change the needle position of zigzag stitch to left needle position.

* Default setting is center needle position.

Ejemplo: cambiar la posición de la aguja en puntada de zigzag a la posición izquierda.

* El ajuste predeterminado de la aguja es la posición central.

Exemple: changement de la position de l'aiguille pour zigzag vers l'aiguille à gauche.

* Réglage par défaut: aiguille au centre.

Esempio) regolazione della posizione dell'ago del punto zig-zag a sinistra.

* La posizione di default è la posizione ago centrale.

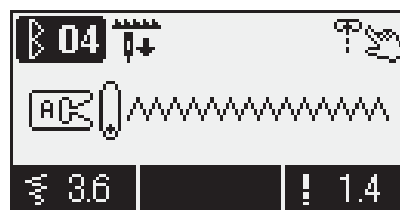
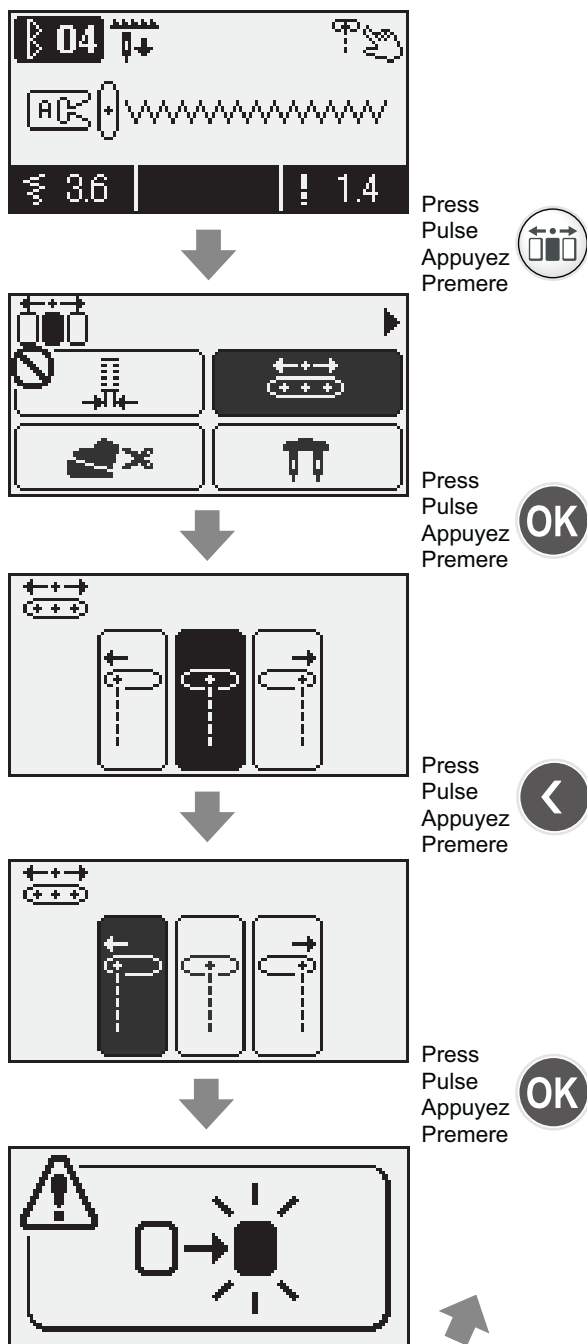

It is now changed to left needle position.

* In case of a combined stitch pattern, if the needle position is changed, the needle position of the selected patterns is all changed to the same needle position at the same time.

However, if letter is included in the combined stitch pattern, needle position will not be changed.

* After a change of needle position and in the event that other stitch pattern is selected, the sewing machine goes back to the default setting.

Ahora se ha cambiado la aguja a la posición izquierda.

* En el caso de un patrón de costura combinado, si se cambia la posición de la aguja, la posición de la aguja en los todos los patrones seleccionados se cambiará a dicha posición al mismo tiempo.

Sin embargo, si se incluyen letras en el patrón de costura combinado, la posición de la aguja no cambiará.

* En caso de que se seleccione otro patrón de costura después de cambiar la posición de la aguja, la máquina de coser volverá al ajuste predeterminado.

L'aiguille est maintenant à gauche.

* Dans le cas d'un programme de couture combiné, si la position de l'aiguille est changée, la position de l'aiguille des programmes sélectionnés est modifiée et la position de l'aiguille sera la même au même moment.

Toutefois si une lettre est comprise dans le programme combiné, la position de l'aiguille ne sera pas modifiée.

* Après un changement de position de l'aiguille et dans le cas ou un nouveau programme est sélectionné, la machine revient au réglage par défaut.

La posizione dell'ago è passata alla posizione ago a sinistra.

* Nel caso di un punto combinato, se la posizione dell'ago viene modificata, tale posizione verrà modificata in modo identico per tutti punti i selezionati allo stesso tempo.

Tuttavia, per eventuali lettere comprese nel punto combinato, la posizione dell'ago non sarà modificata.

* Dopo un cambiamento della posizione dell'ago e nel caso sia selezionato un altro punto, la macchina per cucire ritorna alle impostazioni di default.

③ Setting the thread trimming foot switch to OFF

Desactivación del interruptor cortahilos del pedal

Mettre le coupe-fil automatique en position OFF

Regolare il pedale del taglio del filo su OFF

In order to avoid trimming the thread by mistake while sewing, you can set the thread trimming foot switch to "off" beforehand.

A fin de éviter cortar los hilos por error mientras cose, puede desactivar previamente el interruptor cortahilos del pedal.

Afin d'éviter de couper le fil par erreur lors de la couture, vous pouvez mettre cette fonction hors service.

Al fine di evitare di tagliare il filo per errore durante la cucitura, è possibile regolare in anticipo il pedale del taglio del filo su "off".

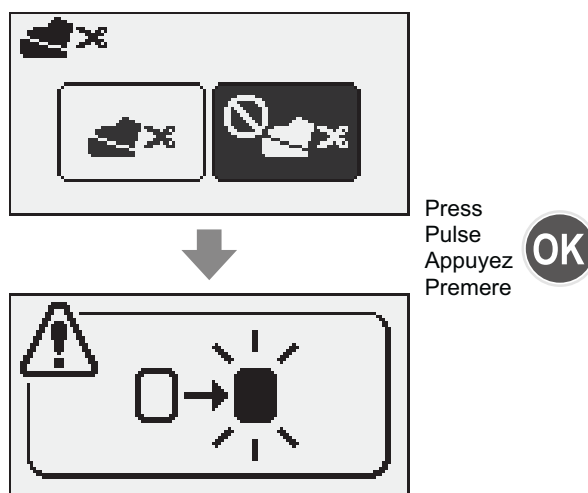
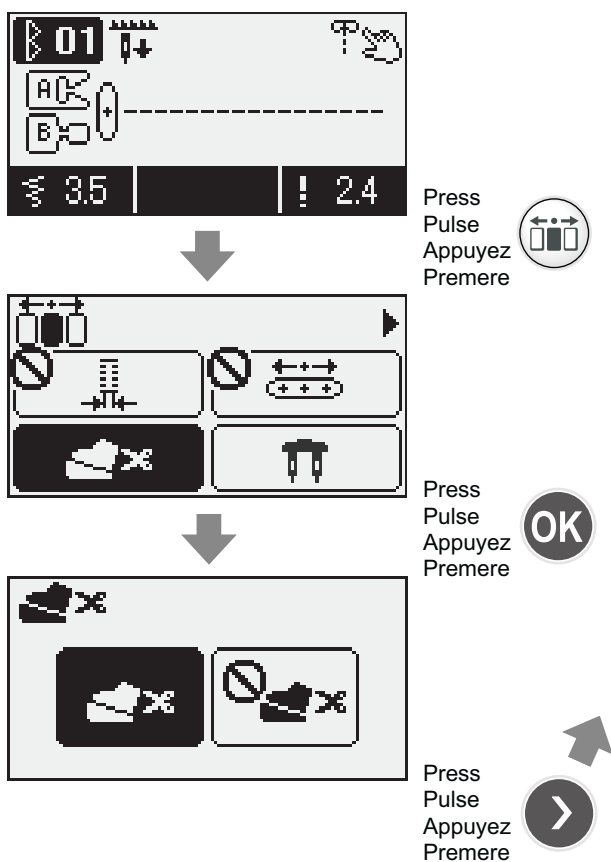

The thread trimming foot switch is now turned off.

* There is not a change in the display, however, even if the foot switch is pressed, threads will not be trimmed.

* The setting is memorized even when the machine is turned off and on.

El interruptor cortahilos del pedal ahora se ha desactivado.

* No hay cambios en la pantalla, Sin embargo, aunque se pise el interruptor, los hilos no se cortarán.

* El ajuste se memoriza aunque la máquina se apague y se encienda.

Le coupe-fil est maintenant inactif.

* Même si la pédale du coupe fil est actionnée le fil ne sera pas coupé.

* Le réglage est mémorisé même si la machine est éteinte.





Il pedale del taglio del filo è ora regolato su off.

* Non c'è alcun cambiamento nel display. Tuttavia, anche se il pedale viene premuto, i fili non saranno tagliati.

* L'impostazione di cui sopra resta in memoria anche dopo che la macchina è stata spenta e riaccesa.

④ Twin needle sewing / Cosido con doble aguja Couture double aiguille / Cucitura con ago gemello

Pattern No. Nº de patrón Prog. No. Punto No.	Direct 1, 4 / Directo 1, 4 / Direct 1, 4 / Diretto 1, 4 F600 One-point 17, 19, 20, 21, 24~31, 34~38 / Un punto 17, 19, 20, 21, 24~31, 34~38 Un-point 17, 19, 20, 21, 24~31, 34~38 / Punto singolo 17, 19, 20, 21, 24~31, 34~38 F400 One-point 17, 19, 20, 21, 24~29, 31~33 / Un punto 17, 19, 20, 21, 24~29, 31~33 Un-point 17, 19, 20, 21, 24~29, 31~33 / Punto singolo 17, 19, 20, 21, 24~29, 31~33 F300 One-point 9, 10, 13~17 / Un punto 9, 10, 13~17 Un-point 9, 10, 13~17 / Punto singolo 9, 10, 13~17
Presser foot Prensatelas Pied presseur Piedino	Standard presser foot (A) / Prensatelas estándar (A) Pied presseur standard (A) / Piedino standard (A) Manual buttonhole presser foot (I) / Prensatelas para ojales manuales (I) Pied boutonnière manuelle (I) / Piedino per asole manuali (I)

 Attention	Turn off the power before replacing needles.
 Atención	Desconecte la alimentación antes de cambiar las agujas.
 Attention	Eteindre la machine avant de remplacer l'aiguille.
 Attenzione	Prima di procedere alla sostituzione degli aghi, spegnere la macchina.

By using two needles beautiful decorative stitches can be sewn.

* When using twin needles, make sure to set twin needle sewing in Option  and perform test sewing.

* When twin needle sewing, make sure to use thread size smaller than No. 60.

* Make sure to use a twin needle with size of 2.0 mm (included needle: 2.0 mm).

* When twin needle sewing, the sewing speed will become slower.

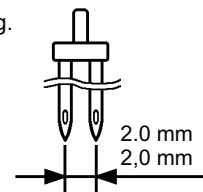

Puede coser bellas puntadas decorativas utilizando dos agujas.

* Cuando utilice doble aguja, asegúrese de establecer la costura con doble aguja en  (Opción) y cosa una prueba.

* Cuando cosa con doble aguja, asegúrese de utilizar un grosor de hilo inferior al núm. 60.

* Asegúrese de utilizar una doble aguja con un tamaño de 2,0 mm (la aguja incluida es de 2,0 mm).

* Cuando cosa con doble aguja, la velocidad de costura será menor.

L'utilisation de l'aiguille double permet de réaliser des magnifiques points décoratifs.

* S'assurez d'avoir préalablement sélectionné l'option couture avec aiguille double  et faire des essais de couture.

* Avec la couture double aiguille, utilisez des fils inférieur à No. 60.

* S'assurez que vous utilisez bien une aiguille double de 2.0 mm (2.0 mm aiguilles comprises).

* Avec la couture double aiguille, la vitesse de couture sera plus lente.

Usando due aghi è possibile realizzare splendidi punti decorativi.

* Quando si usano aghi gemelli, assicurarsi di aver impostato la cucitura con ago gemello nelle Opzioni  ed effettuare una prova di cucitura.

* Per cucire con l'ago gemello, assicurarsi di usare un filo inferiore a No. 60.

* Assicurarsi di usare un ago gemello di 2,0 mm (ago in dotazione: 2,0 mm)

* Durante la cucitura con l'ago gemello, la velocità di cucitura si riduce.

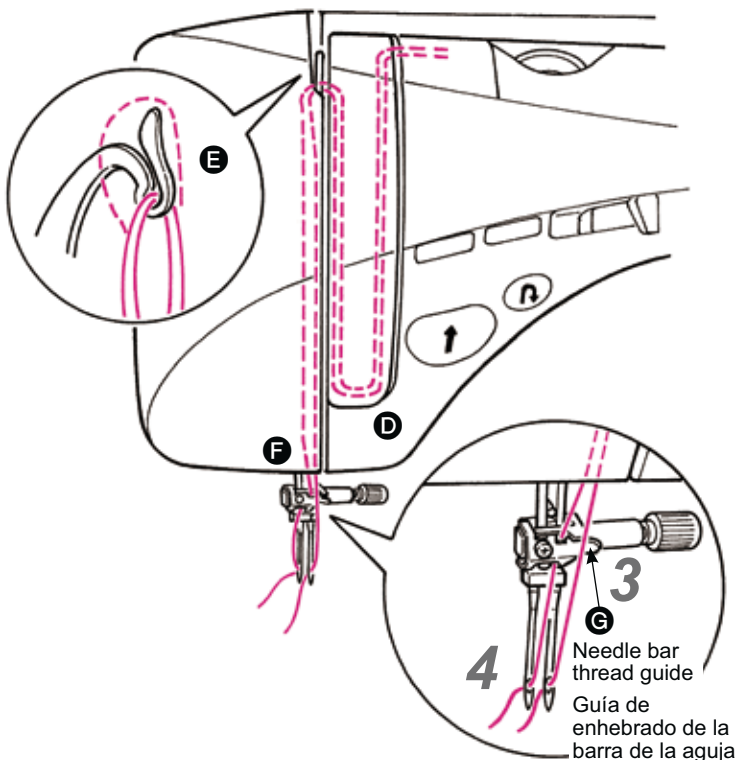
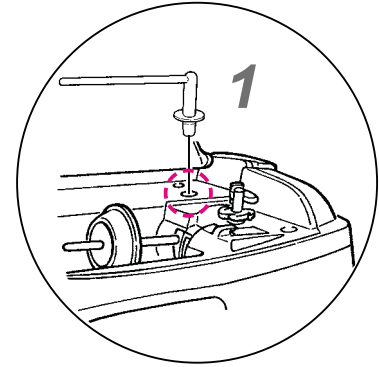
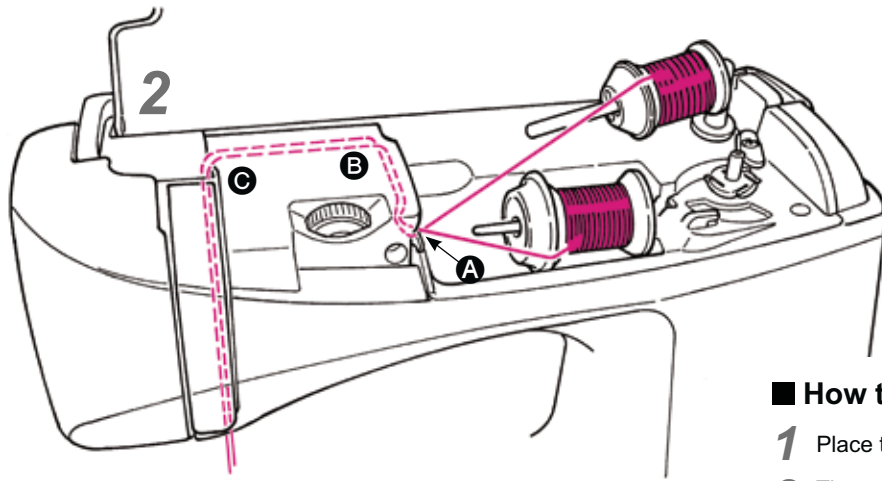

4 Needle bar thread guide
 Guía de enhebrado de la barra de la aguja
 Guide fil de la barra aiguille
 Guidafile della barra ago

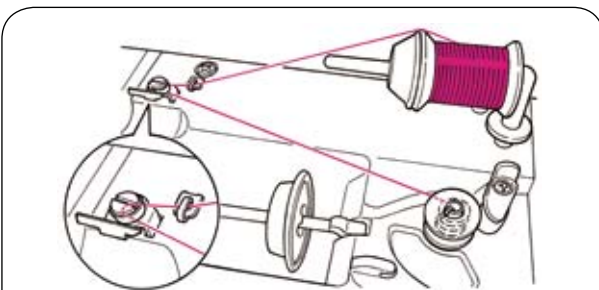

* Bobbin winding is also possible with supplementary spool pin.

* También es posible hacer canilla con el pivote del portaconos accesorio.

* L'enrouleur de canette peut être utilisé même avec le porte bobine supplémentaire.

* L'avvolgimento della bobina è possibile anche con il porta-rocchetto ausiliario.

■ How to thread the needles

- 1 Place the supplementary spool pin.
- 2 Thread to the thread guide **A** first. After that, thread paths are same up from **B** to **F**.
- 3 Do not thread **C** for right-hand needle.
- 4 Thread to right-hand and left-hand needles separately.

* **Automatic needle threader can not be used. Thread each needle manually.**

* **Automatic thread trimmer can not be used in case of twin needle sewing.**

■ Enhebrado de las agujas

- 1 Coloque el pivote del portaconos accesorio.
- 2 Pase el hilo primero por la guía de enhebrado **A**. Después, los recorridos de enhebrado serán idénticos de **B** a **F**.
- 3 No enhebre **C** para la aguja de la derecha.
- 4 Enhebre las agujas de la izquierda y la derecha por separado.

* **No puede utilizarse el enhebrador automático de agujas. Enhebre cada aguja manualmente.**

* **El cortahilos automático no puede utilizarse cuando se cose con doble aguja.**

■ Comment enfiler les aiguilles

- 1 Installez le porte bobine supplémentaire.
- 2 Enfiler d'abord le guide **A**. Ensuite, l'enfilage est le même de **B** à **F**.
- 3 Ne pas enfiler **C** pour l'aiguille de droite.
- 4 Enfilez l'aiguille de droite et de gauche séparément.

* **L'enfilage automatique ne peut pas être utilisé. Enfilez chaque aiguille manuellement.**

* **Le coupe fil automatique ne peut pas être utilisé en cas de couture avec la double aiguille.**

■ Come infilare gli aghi

- 1 Posizionare il porta-rocchetto ausiliario.
- 2 Far passare il filo nel guidafile **A**. Dopo di che, farlo passare lungo il percorso del filo da **B** ad **F**.
- 3 Non far passare il filo destro in **C**.
- 4 Infilare l'ago destro e l'ago sinistro separatamente.

* **Non è possibile usare l'infil-ago automatico. Infilare ciascun ago manualmente.**

* **In caso di cucitura con ago gemello, non è possibile usare il rasafilo automatico.**

■ Setting of twin needle sewing / Ajustes para coser con doble aguja Installation de l'aiguille double / Impostazione della cucitura con ago gemello

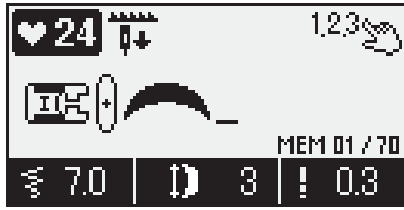

- * Select a stitch pattern suitable for twin needle sewing.
- * Seleccione un patrón de costura adecuado para coser con doble aguja.
- * Sélectionnez un programme qui convient pour coudre en aiguille double.
- * Selezionare un punto adatto alla cucitura con ago gemello.

Press
Pulse
Appuyez
Premere

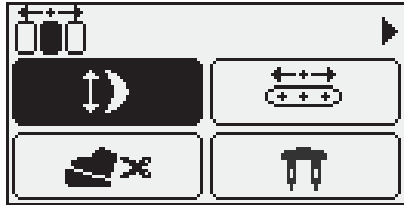
Press
Pulse
Appuyez
Premere



three times.
tres veces.
3 fois.
tre volte.

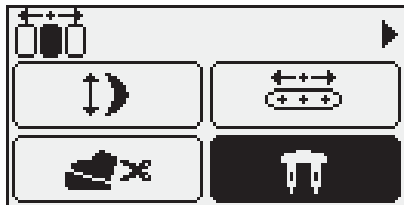

Press
Pulse
Appuyez
Premere

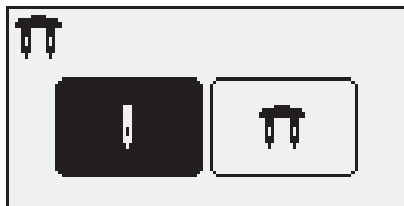
Press
Pulse
Appuyez
Premere

Press
Pulse
Appuyez
Premere

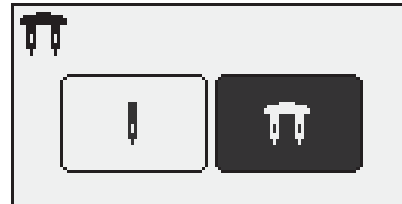
Symbol of twin needle sewing will be shown on the display.

- * When in twin needle sewing, the stitch patterns will be limited. In addition, the stitch length and zigzag width will be also adjusted to suit the twin needle sewing.
- * The setting is memorized even when the machine is turned off and on.

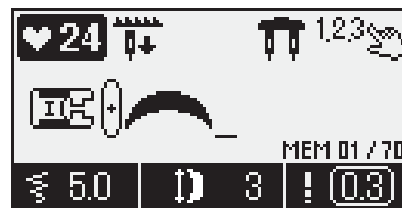
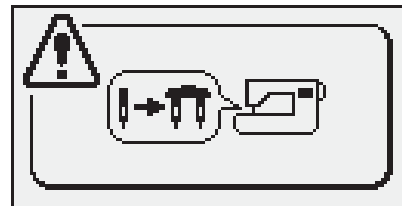
En pantalla se visualiza el símbolo de costura con doble aguja.

- * Cuando cosa con doble aguja, los patrones de costura serán limitados. Además, la longitud de la puntada y el ancho de zigzag también se ajustarán a la doble aguja.
- * El ajuste se memoriza aunque la máquina se apague y se encienda.

Le symbole de l'aiguille double va s'afficher sur l'écran.

- * Avec une aiguille double, les programmes utilisés sont limités. La longueur du point et la largeur du zigzag peuvent être ajustés pour la couture en aiguille double.
- * Le réglage sera mémorisé même lorsque la machine sera éteinte puis ralumée.

Sul display compare il simbolo dell'ago gemello.

- * I punti selezionabili per la cucitura con ago gemello sono limitati. Inoltre, la lunghezza del punto e l'ampiezza dello zig-zag saranno regolati per adattarsi alla cucitura con ago gemello.
- * L'impostazione di cui sopra resta in memoria anche dopo che la macchina è stata spenta e riaccesa.

* Twin needle setting can not be done while a stitch pattern other than those for twin needle sewing is selected.



mark will be shown.



The twin needle setting can only be carried out when suitable pattern is selected and center needle position is selected at the same time.

* El ajuste de la doble aguja no puede realizarse si hay seleccionado un patrón de costura no apto para coser con doble aguja.

Se mostrará este icono:



El ajuste de la doble aguja sólo puede realizarse cuando se haya seleccionado al mismo tiempo un patrón de costura adecuado y la posición central de la aguja.

* L'installation de l'aiguille double ne pourra pas se faire si un programme de couture approprié à l'utilisation d'une aiguille double n'a pas été sélectionné.



s'affichera à l'écran.



L'installation de l'aiguille double ne pourra se faire que si un programme prévu pour une aiguille double et la position centrale de l'aiguille ont bien été sélectionnés.

* Se è stato selezionato un punto diverso da quelli adatti alla cucitura con ago gemello, non è possibile impostare questo tipo di cucitura.

comparirà il simbolo



È possibile impostare la cucitura con ago gemello soltanto se viene selezionato un punto adatto e la posizione ago centrale.

* Maximum zigzag width is 7.0 mm, however, display shows  .

* El ancho de zigzag máximo es de 7,0 mm, si bien en pantalla se muestra  .

* Largeur max. du zigzag est 7.0 mm, mais à l'écran, ne s'affichera que  .

* L'ampiezza massima dello zig-zag è 7,0 mm. Tuttavia, il display mostra  .

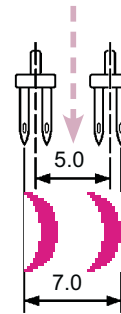

The sewing image / Imagen de costura
Image de la couture
L'immagine della cucitura



Maximum 7.0 mm
Máximo 7,0 mm
Maximum 7.0 mm
Massimo 7,0 mm

5 Guide / Guía / Guide / Guida

The guide for winding bobbin thread, setting of bobbin, threading of needle thread, changing presser foot and needle can be seen on the LCD display.

La guía para hacer canilla, ajustar la canilla, enhebrar el hilo de la aguja, cambiar el prensatelas y la aguja puede visualizarse en la pantalla LDC.

Le guide pour l'enrouleur de canette, changer la canette, enfiler le fil de l'aiguille, changer le pied presseur et l'aiguille peut être visualisé sur l'écran LCD.

Le istruzioni per avvolgere il filo della bobina, posizionare la bobina, infilare il filo dell'ago, sostituire il piedino e l'ago compaiono sul display LCD.

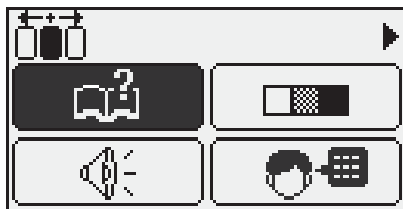
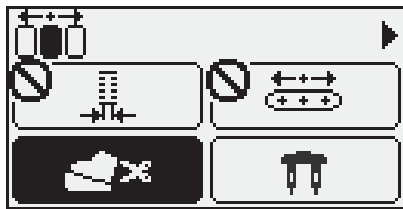
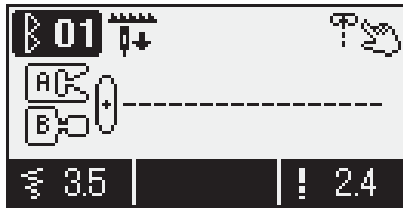

Press
Pulse
Appuyez
Premere



Press
Pulse
Appuyez
Premere



twice.
dos veces.
2 fois.
due volte.

Press
Pulse
Appuyez
Premere



The page will proceed when pressing
La página avanzará al pulsar
Pour passer d'une page à l'autre
La pagina cambia premendo



<Winding bobbin thread>
<Hacer canilla>
<Enrouleur de canette>
<Avvolgimento del filo della bobina>

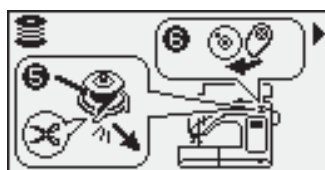
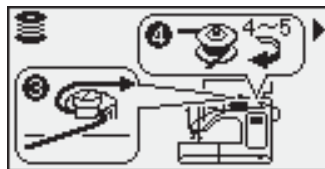
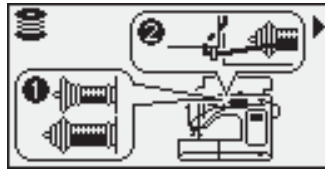

<Setting of bobbin>
<Ajuste de la canilla>
<Installation de la canette>
<Posizionamento della bobina>

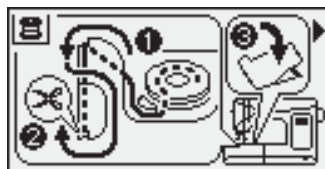

<Changing presser foot>
<Cambiar el prensatelas>
<Changer le pied presseur>
<Sostituzione del piedino>

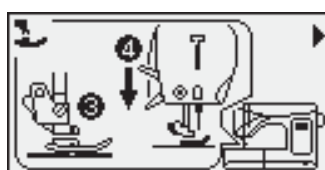

<Threading of needle thread>
<Enhebrar el hilo de la aguja>
<Enfilage du fil de l'aiguille>
<Infilatura del filo della bobina>

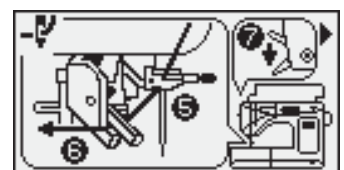
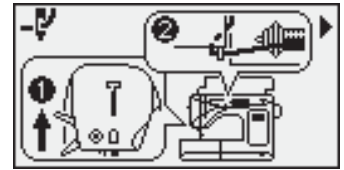

<Changing needle>
<Cambiar la aguja>
<Changer l'aiguille>
<Sostituzione dell'ago>

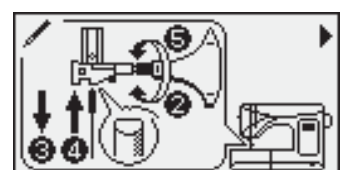

Press
Pulse
Appuyez
Premere



or
o
ou
o



to end the guide.
para finalizar la guía.
terminer avec le guide.
per chiudere la guida.

⑥ Contrast of Liquid Crystal Display (LCD) Contraste de la pantalla de cristal líquido (LCD) Contraste de l'écran à cristaux liquides (LCD) Contrasto del display a cristalli liquidi (LCD)

The LCD contrast can be chosen from 11 levels.

Pueden elegirse 11 niveles de contraste de la pantalla LCD.

Il y a 11 niveaux de réglage du contraste.

Il contrasto dello schermo LCD può essere scelto tra 11 livelli.

Example) Reduce the contrast of display.
Ejemplo: reducir el contraste de la pantalla.
Exemple: Réduire le contraste de l'écran.
Esempio) Ridurre il contrasto del display.

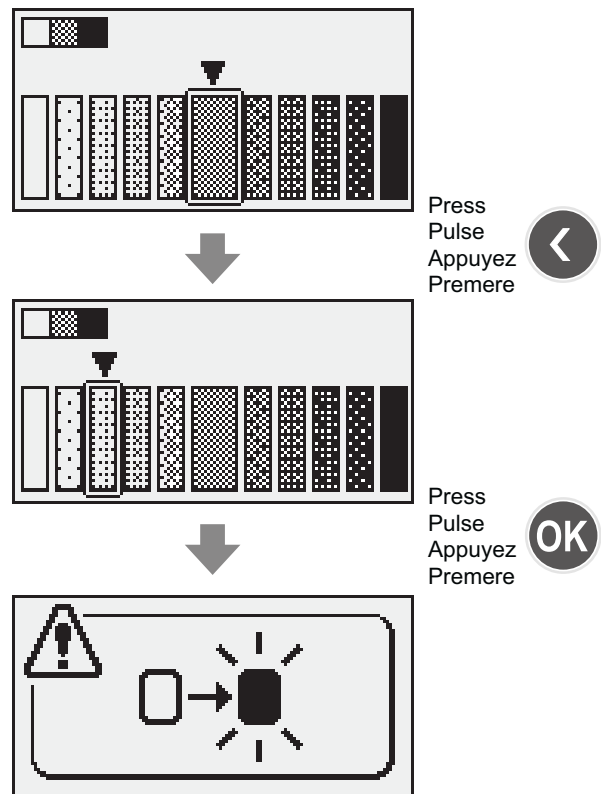
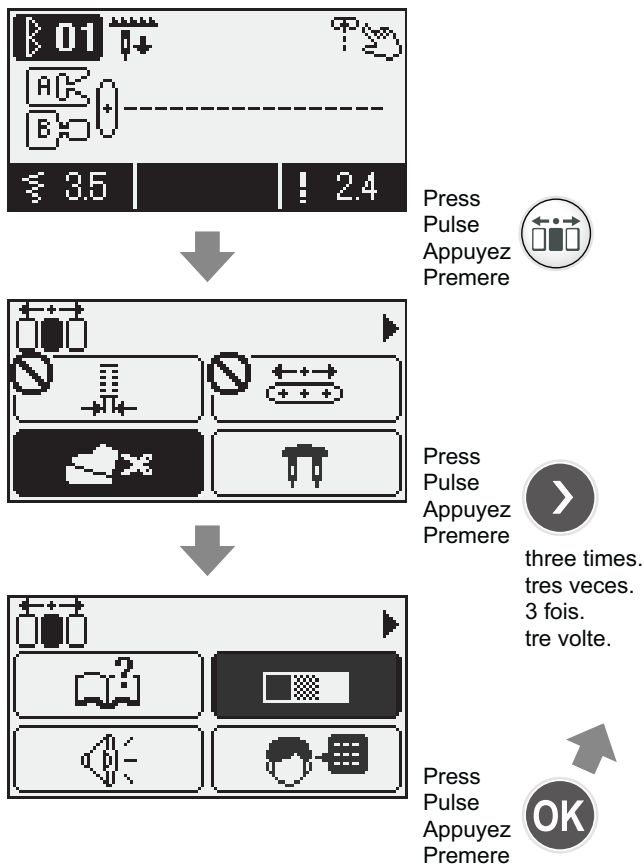

The contrast is now changed.

* The setting is memorized even when the machine is turned off and on.

El contraste se ha cambiado.

* El ajuste se memoriza aunque se apague y se encienda la máquina.

Le contraste est maintenant modifié.

* Le réglage est mémorisé même si la machine est éteinte.

Il contrasto è stato modificato.

* L'impostazione di cui sopra resta in memoria anche dopo che la macchina è stata spenta e riaccesa.

7 Button reception buzzer volume settings / Ajustes de volumen de señal acústica de los botones Réglage du volume / Regolazione del volume del segnalatore acustico

The volume of buzzer can be adjusted.
Puede ajustarse el volumen de la señal acústica.
Le volume des son émis peut être réglé.
Il volume del segnalatore acustico può essere regolato.



Mute/ Silencio
Silence / Silenzioso



low / Bajo
bas / Basso



loud/ Alto
fort / Alto

Example) Setting the volume to "mute"
Ejemplo: Ajustar el volumen a "silencio"
Exemple: Réglage du volume sur "mute" (silence)
Esempio) Impostare il volume su "silenzioso"

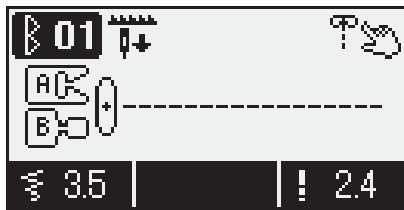

Press
Pulse
Appuyez
Premere

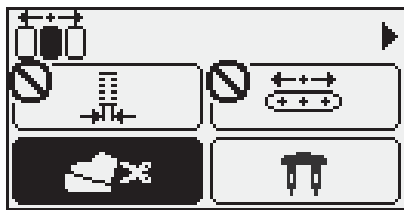

Press
Pulse
Appuyez
Premere

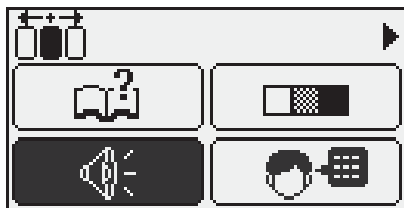

Press
Pulse
Appuyez
Premere

four times.
cuatro veces.
4 fois.
quattro volte.

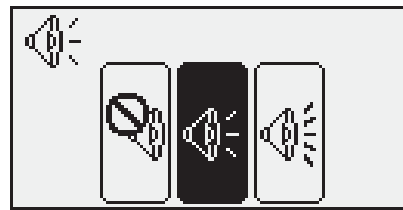

Press
Pulse
Appuyez
Premere

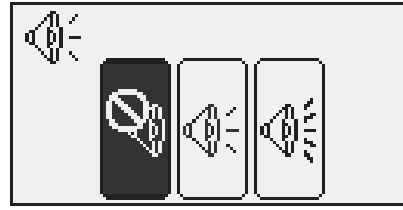

Press
Pulse
Appuyez
Premere

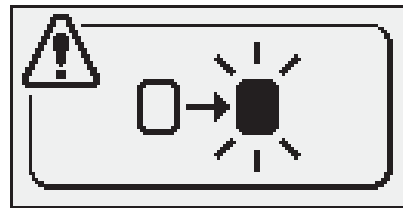

Now the volume setting is changed and it will not produce a sound even when a button is pressed.

* The setting is memorized even when the machine is turned off and on.

Ahora se ha cambiado el ajuste de volumen, por lo que no se emitirá ningún sonido cuando se pulse un botón.

* El ajuste se memoriza aunque se apague y se encienda la máquina.

Maintenant le volume est sur "silence", il n'y aura aucun son même quand un bouton sera pressé.

* Le réglage est mémorisé même si la machine est éteinte puis rallumée.

L'impostazione del volume è stata modificata e non verrà prodotto alcun suono anche premendo un tasto.

* L'impostazione di cui sopra resta in memoria anche dopo che la macchina è stata spenta e riaccesa.

8 Language setting / Ajuste de idioma Réglage de la langue / Impostazione della lingua

You can select language from 8 languages or pictographs. (Default setting is English.)

Puede seleccionar entre 8 idiomas y un código pictográfico. (El valor predeterminado es inglés.)

Vous pouvez sélectionner la langue à partir des 8 langues disponibles ou pictographes. (Le réglage par défaut est l'Anglais)

È possibile selezionare una lingua tra 8 diverse lingue o l'uso di icone. (L'impostazione di default è l'inglese)

English	Español	Italiano	Français	
English Inglés Anglais Inglese	Spanish Español Espagnol Spagnolo	Italian Italiano Italien Italiano	French Francés Français Francese	
Nederlands	Deutsch	Русский	日本語	
Dutch Neerlandés Néerlandais Olandese	German Alemán Allemand Tedesco	Russian Ruso Russe Russo	Japanese Japonés Japonais Giapponese	Pictograph Pictográfico Pictographe Icône

Example) Change the language to Italian.

Ejemplo: Cambiar el idioma a italiano.

Exemple: Changez de langue vers l'italien.

Esempio) Impostare l'italiano.

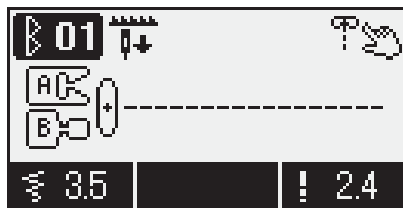

Press
Pulse
Appuyez
Premere

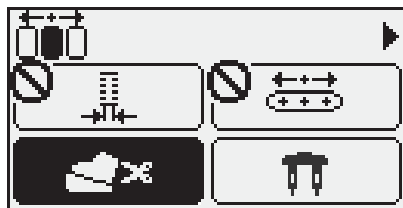
Press
Pulse
Appuyez
Premere



five times.
cinco veces.
5 fois.
cinque volte.

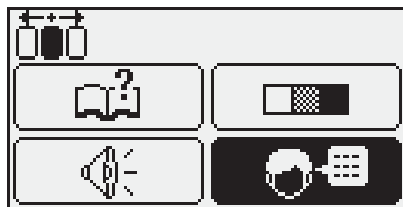

Press
Pulse
Appuyez
Premere



Press
Pulse
Appuyez
Premere



twice.
dos veces.
2 fois.
due volte.



Press
Pulse
Appuyez
Premere



The language is now changed to Italian and all messages will be displayed in Italian from now on.

* The setting is memorized even when the machine is turned off and on.

Ahora se ha cambiado el idioma a italiano, y todos los mensajes se visualizarán en italiano a partir de ahora.

* El ajuste se memoriza aunque se apague y se encienda la máquina.

La langue est maintenant en Italien et tous les messages seront désormais en Italiens.

* Le réglage est mémorisé même si la machine est éteinte puis rallumée.

La lingua impostata è ora l'italiano e tutti i messaggi compariranno in italiano.

* L'impostazione di cui sopra resta in memoria anche dopo che la macchina è stata spenta e riaccesa.

9 Elongation Alargamiento Allongement Allungamento

Pattern No. N° de patrón Prog. No. Punto No.	F600 One-point 24~38 / Un punto 24~38 Un-point 24~38 / Un punto 24~38 F400 One-point 24~33 / Un punto 24~33 Un-point 24~33 / Un punto 24~33 F300 One-point 13~18 / Un punto 13~18 Un-point 13~18 / Un punto 13~18
---	---

The length of the patterns (stitch pattern **F600** No.24 ~ 38, **F400** No.24 ~ 33, **F300** No.13 ~ 18) can be adjusted.

La longitud de los patrones de costura (en **F600** N° 24 ~ 38, **F400** N° 24 ~ 33, **F300** N° 13 ~ 18) puede ajustarse.

La longueur des points (programmes **F600** No.24 ~ 38, **F400** No.24 ~ 33, **F300** No.13 ~ 18) peut être ajustée.

La lunghezza dei punti (**F600** No.24 ~ 38, **F400** No.24 ~ 33, **F300** No.13 ~ 18) può essere regolata.

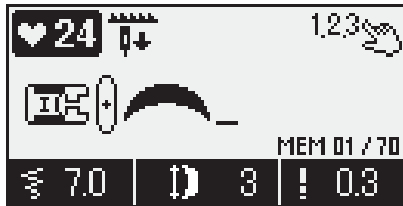

↑ Adjusting range is from size 1 to size 5. (Default setting is size 3.)

↑ El intervalo de ajuste va de tamaño 1 al tamaño 5. (El valor predeterminado es el tamaño 3.)

↑ La plage d'ajustement va de 1 à 5. (Réglage par défaut: 3.)

↑ L'intervallo di regolazione varia da 1 a 5 (L'impostazione di default è 3).

Example) changing to size 5 / Ejemplo: Cambiar al tamaño 5

Exemple: Réglez la longueur à 5 / Esempio) passare alla misura 5

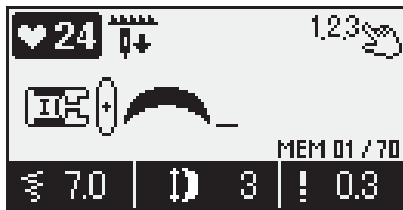

* Select a pattern which size can be elongated.

* Seleccione un patrón cuyas dimensiones puedan alargarse.

* Sélectionnez un programme dont la longueur peut être allongée.

* Selezionare un punto la cui dimensione può essere allungata.

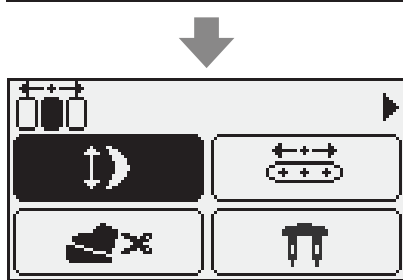

Press
Pulse
Appuyez
Premere

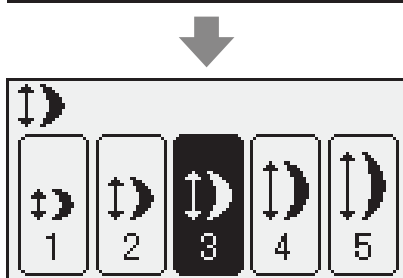
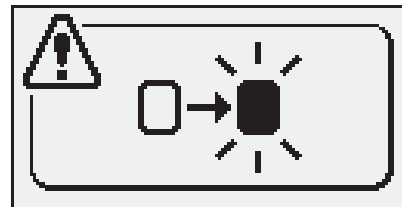

Press
Pulse
Appuyez
Premere



↑ The size is now changed.

↑ Se habrá cambiado el tamaño.

↑ La taille est maintenant modifiée.

↑ La dimensione è stata modificata.

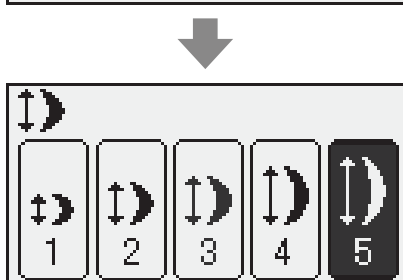

Press
Pulse
Appuyez
Premere



* The setting is memorized even when the machine is turned off and on.

* El ajuste se memoriza aunque se apague y se encienda la máquina.

* Le réglage est mémorisé même si la machine est éteinte puis rallumée.







* L'impostazione di cui sopra resta in memoria anche dopo che la macchina è stata spenta e riaccesa.



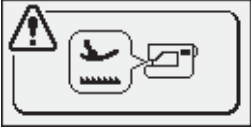
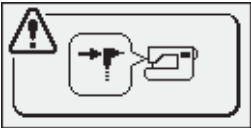
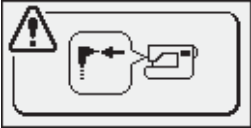







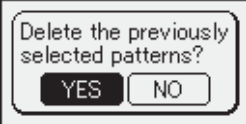
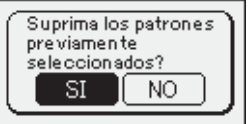

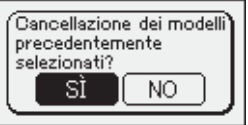



















Press
Pulse
Appuyez
Premere





Message catalog / Catálogo de mensajes

Message à l'écran / Elenco dei messaggi

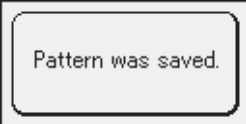
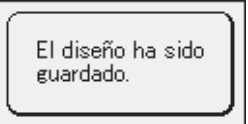
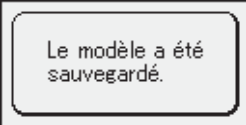
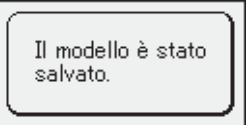
	Message Mensaje Message Messaggio	Cause (Reason to display such messages) Causa (razón por la que aparece el mensaje) Cause Causa (Motivo del messaggio comparso sul display)
1	 <div style="display: flex; flex-wrap: wrap; gap: 10px;"> <div style="border: 1px solid black; padding: 5px; width: 45%;">Lower presser foot.</div> <div style="border: 1px solid black; padding: 5px; width: 45%;">Bajar prensatelas.</div> <div style="border: 1px solid black; padding: 5px; width: 45%;">Pied presseur en position basse.</div> <div style="border: 1px solid black; padding: 5px; width: 45%;">Piedino pressore basso.</div> </div>	<p>A. When "start/stop", "reverse stitch" or "thread-trimming" button is pressed while the presser foot is raised.</p> <p>B. When presser foot is raised while sewing.</p> <p>A. Cuando se pulsa el botón de marcha/paro, de puntada de remate o de cortar hilos con el prensatelas elevado.</p> <p>B. Cuando el prensatelas está elevado al coser.</p> <p>A. Quand les boutons "Marche/arrêt", "marche arrière" or "coupe-fil" sont appuyés alors que le pied presseur est relevé.</p> <p>B. Quand le pied presseur est relevé pendant la couture.</p> <p>A. Quando il tasto "partenza/stop", "inversione punto" o "taglio filo" viene premuto mentre il piedino è sollevato.</p> <p>B. Quando il piedino viene sollevato durante la cucitura.</p>
2		<p>A. When one of the buttonhole stitches is selected and the buttonhole sensor pin is not connected, the machine starts to sew.</p> <p>A. Cuando se selecciona un patrón de costura de ojales sin la clavija del sensor de ojal conectada y la máquina empieza a coser.</p> <p>A. Quand la machine commence à coudre et qu'un type de boutonnière est sélectionné mais que la prise de la cellule du pied boutonnière n'est pas connectée.</p> <p>A. Quando viene selezionato un punto per asole ed il piolo di lettura per asole non è collegato, la macchina comincia a cucire.</p>
3		<p>A. When a stitch pattern other than buttonholes is selected but the buttonhole sensor pin is connected, the machine starts to sew.</p> <p>A. Cuando se selecciona un patrón de costura distinto del de ojales con la clavija del sensor de ojales conectada y la máquina empieza a coser.</p> <p>A. Quand la machine commence à coudre et qu'un programme autre qu'un programme boutonnière est sélectionné et que la prise de la cellule du pied boutonnière est connectée.</p> <p>A. Quando viene selezionato un punto non per asole ma il piolo di lettura per asole è collegato, la macchina comincia a cucire.</p>
4	 <div style="border: 1px solid black; padding: 5px; width: fit-content; margin: 0 auto; font-weight: bold;">MEM</div> <div style="display: flex; flex-wrap: wrap; gap: 10px;"> <div style="border: 1px solid black; padding: 5px; width: 45%;">Memory is full.</div> <div style="border: 1px solid black; padding: 5px; width: 45%;">La memoria está llena.</div> <div style="border: 1px solid black; padding: 5px; width: 45%;">La mémoire est pleine.</div> <div style="border: 1px solid black; padding: 5px; width: 45%;">La memoria è piena.</div> </div>	<p>A. When in the  mode, user attempts to select stitch patterns more than the maximum number of memory (70).</p> <p>A. En modalidad , cuando el usuario intenta seleccionar más patrones de costura que el número de memoria máximo permitido (70).</p> <p>A. En mode , l'utilisateur essaie de sélectionner plus de programmes de couture que le nombre maximum de mémoire (70).</p> <p>A. Quando in modalità , l'utilizzatore cerca di selezionare punti in numero superiore alla capacità massima di memoria (70).</p>

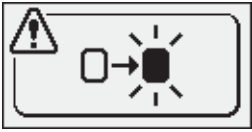
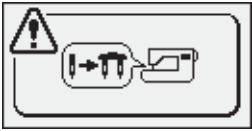
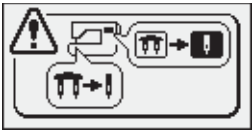
<p>Message Mensaje Message Messaggio</p>	<p>Cause (Reason to display such messages) Causa (razón por la que aparece el mensaje) Cause Causa (Motivo del messaggio comparso sul display)</p>
<p>5</p>     	<p>A. When in the  mode and more than one stitch pattern is selected, user attempts to move to mode  and/or .</p> <p>B. When in the  mode and more than one stitch pattern is selected, user presses the  button for more than two seconds (deleting all).</p> <p>C. When in the  mode and more than one stitch pattern is selected, user presses the  button (calling a memory).</p> <p>A. En modalidad  y con más de un patrón de costura seleccionado, cuando el usuario intenta pasar al modo  o bien .</p> <p>B. En modalidad  y con más de un patrón de costura seleccionado, cuando el usuario pulsa el botón  durante más de dos segundos (suprimir todo).</p> <p>C. En modalidad  y con más de un patrón de costura seleccionado, cuando el usuario pulsa el botón  (recuperar memoria).</p> <p>A. En mode  et que plus d'un programme est sélectionné, l'utilisateur éssai de changer en mode  et/ou .</p> <p>B. En mode  et que plus d'un programme est sélectionné, l'utilisateur appui sur  plus de 2 secondes (éffacement).</p> <p>C. En mode  et que plus d'un programme est sélectionné, l'utilisateur appui sur  (appel d'un programme mémorisé).</p> <p>A. Quando si è in modalità  e viene selezionato più di un punto, l'utilizzatore cerca di passare alla modalità  e/o .</p> <p>B. Quando si è in modalità  e viene selezionato più di un punto, l'utilizzatore preme il tasto  per più di due secondi (cancellando tutto).</p> <p>C. Quando si è in modalità  e viene selezionato più di un punto, l'utilizzatore preme il tasto  (richiamando la memoria).</p>
<p>6</p>     	<p>A. When the process of saving a pattern into folder is completed.</p> <p>A. Cuando se completa el proceso de guardar un patrón en una carpeta.</p> <p>A. Lorsque le processus de sauvegarde d'un programme dans un dossier est terminé.</p> <p>A. Quando il processo di salvataggio di un punto in una cartella è stato completato.</p>

	Message Mensaje Message Messaggio	Cause (Reason to display such messages) Causa (razón por la que aparece el mensaje) Cause Causa (Motivo del messaggio comparso sul display)				
7	 <table border="1" data-bbox="150 434 655 701"> <tr> <td data-bbox="150 434 400 555">Setting completed.</td> <td data-bbox="400 434 655 555">Ajuste terminado.</td> </tr> <tr> <td data-bbox="150 577 400 701">Le réglage est terminé.</td> <td data-bbox="400 577 655 701">La regolazione è stata completata.</td> </tr> </table>	Setting completed.	Ajuste terminado.	Le réglage est terminé.	La regolazione è stata completata.	<p>A. When in the option setting, settings which will be kept after turning off the machines are changed. (Thread trimming by foot controller, LCD contrast, buzzer volume and language setting)</p> <p>A. En el ajuste de opciones, cuando se cambian ajustes que se conservarán después de apagar la máquina (cortahilos mediante interruptor del pedal, contraste de la pantalla LCD y ajustes de volumen de señal a acústica e idioma).</p> <p>A. Dans les options de réglage, les modifications de réglages qui seront conservées même quand la machine sera éteinte. (coupe-fil par pédale, volume bip sonore, contraste de l'écran, volume et langue)</p> <p>A. Quando durante l'impostazione delle opzioni, le impostazioni che saranno conservate dopo lo spegnimento della macchina sono state modificate. (Taglio del filo mediante pedale, contrasto LCD, volume del segnalatore acustico ed impostazione della lingua)</p>
Setting completed.	Ajuste terminado.					
Le réglage est terminé.	La regolazione è stata completata.					
8	 <table border="1" data-bbox="150 927 655 1193"> <tr> <td data-bbox="150 927 400 1055">Machine setting completed. Check the needle.</td> <td data-bbox="400 927 655 1055">El ajuste de la máquina ha terminado. Compruebe la aguja.</td> </tr> <tr> <td data-bbox="150 1077 400 1193">Le réglage de la machine est terminé. Vérifiez l'aiguille.</td> <td data-bbox="400 1077 655 1193">Regolazione della macchina completata. Controllo dell'ago.</td> </tr> </table>	Machine setting completed. Check the needle.	El ajuste de la máquina ha terminado. Compruebe la aguja.	Le réglage de la machine est terminé. Vérifiez l'aiguille.	Regolazione della macchina completata. Controllo dell'ago.	<p>A. When the setting of the machine is changed to twin needle sewing (option setting).</p> <p>A. Cuando el ajuste de la máquina cambia a costura con doble aguja (ajuste de opción).</p> <p>A. Quand le réglage de la machine est modifié pour travailler avec une aiguille double.</p> <p>A. Quando l'impostazione della macchina è stata modificata passando alla cucitura con ago gemello (impostazione opzioni).</p>
Machine setting completed. Check the needle.	El ajuste de la máquina ha terminado. Compruebe la aguja.					
Le réglage de la machine est terminé. Vérifiez l'aiguille.	Regolazione della macchina completata. Controllo dell'ago.					
9	 <table border="1" data-bbox="150 1408 655 1675"> <tr> <td data-bbox="150 1408 400 1536">Check the machine setting and the needle.</td> <td data-bbox="400 1408 655 1536">Compruebe el ajuste de la máquina y la aguja.</td> </tr> <tr> <td data-bbox="150 1559 400 1675">Vérifiez le réglage de la machine et l'aiguille.</td> <td data-bbox="400 1559 655 1675">Controllo della regolazione della macchina e dell'ago.</td> </tr> </table>	Check the machine setting and the needle.	Compruebe el ajuste de la máquina y la aguja.	Vérifiez le réglage de la machine et l'aiguille.	Controllo della regolazione della macchina e dell'ago.	<p>A. When in twin needle sewing, a stitch pattern other than twin needle sewing is selected.</p> <p>A. En modalidad de costura con doble aguja, cuando se selecciona un patrón de costura distinto del de costura con doble aguja.</p> <p>A. Quand en couture aiguille double, un programme autre que ceux prévus pour la couture avec aiguille double est sélectionné.</p> <p>A. Quando durante la cucitura con ago gemello, viene selezionato un punto diverso da quelli adatti a questo tipo di cucitura.</p>
Check the machine setting and the needle.	Compruebe el ajuste de la máquina y la aguja.					
Vérifiez le réglage de la machine et l'aiguille.	Controllo della regolazione della macchina e dell'ago.					
10		<p>A. When the motor is locked, the machine stops temporarily for safety.</p> <p>A. Cuando se bloquea el motor, la máquina se detiene temporalmente por razones de seguridad.</p> <p>A. Quand le moteur est bloqué, la machine s'arrête provisoirement par sécurité.</p> <p>A. Quando il motore è bloccato, la macchina si arresta temporaneamente per motivi di sicurezza.</p>				

Introduction of optional accessory parts / Introducción de accesorios opcionales

Accessoires en option / Introduzione agli accessori opzionali

Make your home sewing more pleasant!
Please purchase the following items in the shop where you buy our products.

Disfrute todavía más de la costura en casa.
Puede adquirir los siguientes artículos en el establecimiento en el que compra nuestros productos.

Faites de la couture un véritable moment de plaisir !
Vous pouvez acheter chez votre revendeur spécialisé les accessoires suivants.

Rendete più piacevole i vostri lavori di cucito!
Potrete acquistare i seguenti articoli presso il vostro punto vendita di fiducia.

● Rolled hemming presser foot

Fabric edge is hemmed while rolling it under.
Used for bottom of shirts, blouses, frills and the edge of handkerchiefs.

● Prensatelas de dobladillo de caracolillo

Se hace un dobladillo en el tejido y se enrolla.
Se usa en los bajos de camisas, blusas, volantes y en el borde de pañuelos.

● Pied pour ourlet roulé

Le bord du tissu est ainsi roulé en dessous. Pour les bas de chemises, chemisiers, et les bords des mouchoirs.

● Piedino per orlo arrotolato

Il bordo del tessuto viene orlato arrotolandolo verso il basso.
Usato per il fondo di camicie, camicette, increspature e per il bordo dei fazzoletti.

F600 F400 F300

● Cording and Embroidery presser foot

It is used in free motion quilting and a cord can be sewn together with this presser foot.

● Prensatelas para cordones y bordados

Se utiliza en acolchado libre. Puede coserse un cordón con este prensatelas.

● Pied presseur broderie et pose cordonnet

On l'utilise pour la couture libre et un cordonnet peut être cousu avec ce pied presseur.

● Piedino per cordonetto e ricamo

Viene usato per il trapunto senza trasporto automatico e con questo piedino è possibile cucire un cordonetto.

F600 F400 F300

● Button attaching presser foot

This presser foot is used to attach buttons on garments.

● Prensatelas para coser botones

Este prensatelas sirve para colocar botones en las prendas.

● Pied pose bouton

Ce pied est utilisé pour coudre des boutons sur tous les types de tissus.

● Piedino per attaccare bottoni

Questo piedino viene usato per attaccare bottoni sugli indumenti.

F600 F400 F300

● Pearl attaching presser foot

With this presser foot it is possible to attach pearls, beads and thick cord.

● Prensatelas para cuentas y perlas

Con este prensatelas es posible colocar perlas, cuentas y cordones gruesos.

● Pied presseur pour perles

Avec ce pied presseur il est possible de coudre des perles ou de la cordelette épaisse.

● Piedino per attaccare perline

Con questo piedino è possibile attaccare perline e cordonetti spessi.

F600 F400 F300

● Quilt presser foot (transparent type)

It is used for free-motion quilting. Zigzag stitch is also possible with this presser foot.

● Prensatelas de acolchar (transparente)

Se utiliza para el acolchado libre. La puntada en zigzag también es posible con este prensatelas.

● Pied pour matelassage (transparent)

On l'utilise pour la couture libre. Le point zigzag est aussi possible avec ce pied presseur.

● Piedino per trapunto (tipo trasparente)

Viene usato per eseguire il trapunto senza trasporto automatico. Usando questo piedino è possibile eseguire anche punti zig-zag.

F600 F400 F300

● Presser foot with guide

As the presser foot has markings, which show 2 mm distance, these marking will serve as a guide.

● Prensatelas con guía

Como el prensatelas posee marcas, que muestran divisiones de 2 mm, estas marcas pueden utilizarse como guía.

● Pied presseur avec guide

Le pied à des marques tous les 2mm, qui peuvent servir de guide.

● Piedino con guida

Piedino con segni che indicano una distanza di 2 mm e che fungono da guida.

F600 F400 F300

- **Throat plate for straight stitch**

Use with patchwork presser foot for better stitch quality.

- **Placa aguja para respunte recto**

Utilízelo con el prensatelas para patchwork para una calidad óptima de la puntada.

- **Plaque aiguille pour point droit**

A utiliser avec le pied presseur patchwork pour obtenir une meilleure qualité de point.

- **Placca ago per punti diritti**

Da usare con il piedino patchwork per una migliore qualità dei punti.

F600

F400

F300

- **Binder presser foot**

It is possible to attach tapes such as bias tape into four folds.

- **Prensatelas de unión**

Es posible colocar cintas tales como cintas bias en cuatro pliegues.

- **Pied pose biais**

Il est possible de poser des bandes de tissu type biais.

- **Piedino con bordatore**

È possibile attaccare nastri come sbiechi in quattro pieghe.

F600

F400

F300

- **Hemming presser foot for zigzag**

Fabric edge is hemmed by zigzag while rolling it under. Used for bottom of shirts, blouses, frills and the edge of handkerchiefs.

- **Prensatelas de dobladillo para zigzag**

Se hace un dobladillo en el borde tejido en zigzag. Se usa en los bajos de camisas, blusas, volantes y en el borde de pañuelos.

- **Pied presseur ourleur pour zigzag**

Le bord de la matière est ourlé par un zigzag en même qu'il est roulé en dessous. Utilisé pour le bas de chemises, chemisiers et le bord des mouchoirs.

- **Piedino per orlo per zig-zag**

Il bordo del tessuto viene orlato con zig-zag arrotolandolo verso il basso. Usato per il fondo di camicie, camicette, increspature e per il bordo dei fazzoletti.

F600

F400

F300

- **Quilt presser foot (open type)**

It is used in free motion sewing. As the front portion is open, it is easy to see the needle entry point.

- **Prensatelas de acolchar (abierto)**

Se utiliza para la costura libre. Como la parte delantera está abierta, es fácil ver el punto de entrada de la aguja.

- **Pied pour matelassage (ouvert)**

On l'utilise pour la couture libre. Comme l'avant du pied est ouvert, il est possible de voir le point de pénétration de l'aiguille.

- **Piedino per trapunto (tipo aperto)**

Usato nella cucitura senza trasporto automatico. La parte frontale aperta consente di vedere con facilità il punto di entrata dell'ago.

F600

F400

F300

- **Appliqué presser foot**

Since the front and back of the presser foot is short, it is easy to move the materials at curve points. Also fabrics can be seen easily because it is transparent.

- **Prensatelas para aplicaciones**

Como la parte delantera y posterior del prensatelas es corta, es fácil mover los materiales en puntos curvados. Además, se puede ver fácilmente el tejido porque es transparente.

- **Pied pour motif appliqué**

Le devant et l'arrière du pied sont très courts, ce qui facilite le travail en cas de courbe. Le travail est aussi facilité car le pied est transparent.

- **Piedino per applicazioni**

Dal momento che la parte anteriore e la parte posteriore del piedino sono corte, è facile muovere i materiali in corrispondenza dei punti di curvatura. Inoltre, il tessuto può essere visto facilmente essendo il piedino trasparente.

F600

F400

F300

- **Cording presser foot (for 3 cords)**

It is possible to attach 1 - 3 cords by three-point zigzag or decorative stitch.

- **Prensatelas para cordones (para 3 cordones)**

Es posible colocar de 1 a 3 cordones mediante un zigzag de tres puntos o una puntada decorativa.

- **Pied presseur (pour 3 cordelettes)**

Il est possible d'attacher de 1 à 3 cordelettes par zigzag 3 points ou bien grâce à un point décoratif.

- **Piedino per cordonetto (per 3 cordonetti)**

È possibile attaccare 1-3 cordonetti mediante zig-zag triplo o punto decorativo.

F600

F400

F300

- **Invisible zipper foot**

As a seam does not appear on the right side of the fabric, an opening can be finished with fabric edges neatly butted.

- **Prensatelas de cremallera invisible**

Como la costura no aparece en el anverso del tejido, puede rematarse una abertura con los bordes del tejido perfectamente acabados.

- **Pied presseur invisible**

Afin qu'aucune couture n'apparaisse sur le côté droit du tissu, l'ouverture doit être finie avec les bords du tissu rentrés à l'intérieur.

- **Piedino per chiusure lampo invisibile**

Dal momento che non appare una cucitura sul lato destro del tessuto, è possibile rifinire un'apertura con i bordi del tessuto che combaciano perfettamente.

F600 F400 F300

- **Smooth presser foot**

This presser foot is used for non-slippery materials like vinyl and satin stitches.

- **Prensatelas deslizante**

Este prensatelas se utiliza en puntadas en materiales no deslizantes como el vinilo y el satén.

- **Pied presseur lisse**

Pour travailler les matières adhérente comme le vinyl et les matières délicates comme le satin.

- **Piedino per applicazioni scorrevoli**

Usato per materiali non scivolosi quali il vinile e per realizzare punti pieni.

F400 F300

- **Eyelet punch**

This is to open hole at round area of keyhole buttonhole.

- **Punzón abreojales**

Sirve para practicar un orificio en la parte redonda de los ojales de herradura.

- **Emporte pièce pour boutonnière**

Outil permettant de faire le trou de la boutonnière.

- **Occhiellatrice**

Per aprire un foro nell'area tondeggiante delle asole a goccia.

F400 F300

- **Wide Table**

For sewing large projects such as quilts, etc.

- **Mesa extensible**

Para coser proyectos grandes, como colchas, etc.

- **Rallonge de table**

Pour coudre des travaux de grandes dimensions.

- **Tavola larga**

Per cucire su progetti di grandi dimensioni come trapunte, etc.

F400 F300

- **Open toe presser foot**

This presser foot is used for appliqué and decorative stitches. (Front part of the presser foot is open for better visibility.)

- **Prensatelas de horquilla abierta**

Este prensatelas se utiliza en sobrepuestos y puntadas decorativas (la parte delantera del prensatelas (está abierta para mejorar la visibilidad).

- **Pied presseur ouvert**

Pour réaliser des coutures décoratives et la pose de motifs appliqués. (la partie avant du pied est ouverte afin de permettre une meilleure visibilité.)

- **Piedino per applicazioni con punta aperta**

Piedino usato per eseguire applicazioni e punti decorativi. (La parte frontale del piedino è aperta per una maggiore visibilità.)

F400 F300

- **Edge sewing presser foot**

This presser foot is used for patchwork, sewing center line of joined materials by using the center guide of the presser foot.

- **Prensatelas para bordes**

Este prensatelas se utiliza patchwork, para coser la línea central de materiales unidos utilizando la guía central del prensatelas.

- **Pied presseur avec guide**

Pour le patchwork, ou bien coudre au centre pour joindre 2 pièces de tissu en utilisant le guide au centre du pied presseur.

- **Piedino per la cucitura dell'orlo**

Usato per realizzare patchwork cucendo la linea centrale dei materiali uniti mediante la guida centrale del piedino.

F400 F300

- **Walking foot**

This presser foot is used for "difficult-to-feed" materials such as knit, jerseys, vinyl, artificial leather and leather or quilting.

- **Prensateles de doble arrastre**

Este prensateles se utiliza para materiales difíciles de suministrar a la máquina como punto, vinilo, cuero natural y artificial y colchas.

- **Pied entraineur**

Pour travailler les matières "difficile-à-entraîner" comme le tricot, jersey, vinyl, cuir synthétique et matelassage.

- **Piedino trasportatore**

Usato per materiali difficili da trasportare quali indumenti a maglia, jersey, vinile, pelle artificiale, pelle o trapunte.

F300

- **Auxiliary spool pin**

This spool pin is used for twin needle sewing or for bobbin thread winding.

- **Pivote del portaconos auxiliar**

Este pivote se utiliza para coser con doble aguja o para hacer canilla.

- **Porte bobine supplémentaire**

On l'utilise quand on travaille avec une aiguille double ou pour la fonction bobinoir à canette.

- **Porta-rocchetto ausiliare**

Questo porta-rocchetto viene usato per la cucitura con ago gemello o l'avvolgimento del filo della bobina.

F300

- **Quilt presser foot**

This presser foot is used for quilt stitches (free motion quilting).

- **Prensateles para acolchar**

Este prensateles se utiliza para puntadas de acolchado (acolchado libre).

- **Pied presseur pour matelassage**

Pour faire du matelassage (matelassage libre).

- **Piedino per trapunto**

Piedino usato per i punti di trapunto (trapunto senza trasporto automatico).

F300

- **Patchwork presser foot**

This presser foot is used for patchwork stitches.

- **Prensateles para patchwork**

Este prensateles se utiliza para costuras de patchwork.

- **Pied presseur patchwork**

Pour faire du patchwork.

- **Piedino patchwork**

Usato per punti patchwork.

F300

- **Quilt guide**

This is a guide to sew lines in the same distance.

- **Guía de acolchar**

Se trata de una guía para coser líneas a la misma distancia.

- **Guide pour le matelassage**

Ce guide permet de faire de ligne de couture à une même distance.

- **Guida trapunto**

Guida usata per cucire linee equidistanti.

F300

- **Knee lifting lever**

You can raise or lower presser foot by knee, without using your hand.

- **Palanca de elevación del prensateles**

Permite subir o bajar el prensateles por medio del soporte, sin utilizar las manos.

- **Genouillère**

Vous pouvez lever ou baisser le pied presseur, sans utiliser votre main.

- **Leva alzapiedino a ginocchio**

È possibile sollevare o abbassare il piedino col ginocchio, senza usare le mani.

F300

How to install Wide Table / Instalación de la mesa extensible Comment installer la rallonge / Come installare la tavola larga

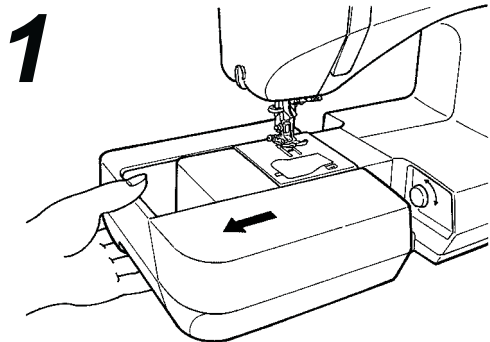

- Remove auxiliary bed.
- Extraiga la base auxiliar.
- Retirez le plateau de travail.
- Rimuovere la base ausiliaria.

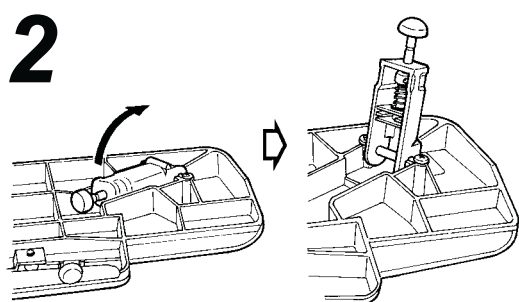



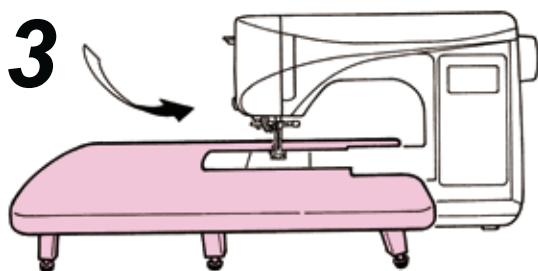

- Open legs of Wide Table until they stop securely at the stopping position.
- Abra las patas de la mesa extensible hasta que se detengan con firmeza en posición.
- Dépliez les pieds complètement.
- Aprire le gambe della tavola larga fino a raggiungere la loro posizione di stop.

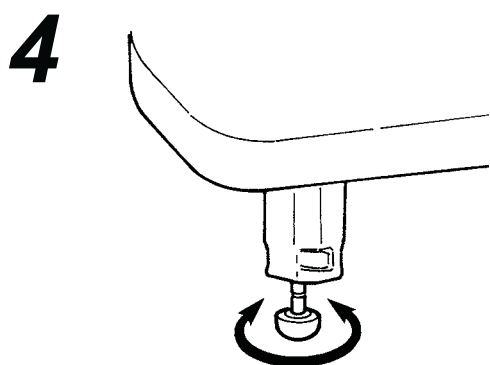

- Assemble Wide Table to sewing machine body.
Attach it to free arm of sewing machine.
- Monte la mesa extensible en el cuerpo de la máquina de coser.
Únalo al brazo libre de la máquina de coser.
- Assemblez la rallonge avec la machine.
Attachez la au bras libre.
- Montare la tavola larga sul corpo della macchina per cucire.
Attaccarla al braccio libero della macchina per cucire.



- Adjust the height of legs so that the top surface of Wide Table is the same height of sewing machine body.
- Ajuste la altura de las patas de modo que la parte superior de la mesa extensible esté a la misma altura que el cuerpo de la máquina de coser.
- Ajustez la hauteur des pieds afin que surface de la rallonge soit à la même hauteur que le plateau de la machine.
- Regolare l'altezza delle gambe in modo tale che la superficie superiore della tavola larga si trovi alla stessa altezza del corpo della macchina per cucire.

 Attention	<ul style="list-style-type: none"> * Don't put any heavy materials on the Wide Table. * Don't move sewing machine with Wide Table attached.
 Atención	<ul style="list-style-type: none"> * No coloque materiales pesados en la mesa extensible. * No mueva la máquina de coser con la mesa extensible instalada.
 Attention	<ul style="list-style-type: none"> * Ne pas mettre d'objet lourd sur la rallonge. * Ne pas bouger la machine avec la rallonge installée.
 Attenzione	<ul style="list-style-type: none"> * Non appoggiare alcun materiale pesante sulla tavola larga. * Non spostare la macchina per cucire con la tavola larga montata.

Machine Maintenance / Mantenimiento de la máquina





Entretien de la machine / Manutenzione della macchina

When lint and/or dirt has built up, it may cause machine failures. Therefore, clean the machine frequently.

Si se acumula polvo o fibra, puede provocar anomalías en la máquina. Por tanto, limpie la máquina con frecuencia.

Quand il y a des déchets ou de la poussière, cela peut endommager la machine. Nettoyez fréquemment la machine.

L'accumulo di filaccia e/o sporco può causare un malfunzionamento della macchina. Si consiglia pertanto procedere alla pulizia con una certa frequenza.

 Attention	Turn off the power and disconnect the plug from the wall outlet before maintaining the machine.
 Atención	Desconecte la alimentación y desenchufe el cable de la toma eléctrica antes de realizar el mantenimiento.
 Attention	Eteindre la machine et débranchez la prise de courant avant tout entretien de votre machine.
 Attenzione	Spegnere la macchina e staccare la spina dalla presa a muro prima di procedere alla manutenzione.

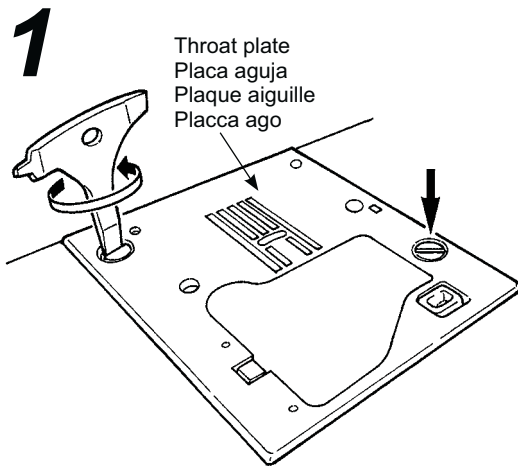

● Remove the throat plate

Remove needle and presser foot and remove the needle plate by using T-shape screwdriver.

● Extraiga la placa aguja

Extraiga la aguja y el prensatelas y extraiga la placa aguja utilizando el destornillador en forma de T.

● Retirez la plaque aiguille

Retirez l'aiguille et le pied presseur et retirez la plaque aiguille en utilisant le tournevis en T.

● Rimuovere la placca ago

Rimuovere l'ago ed il piedino e quindi rimuovere la placca ago usando il cacciavite a T.

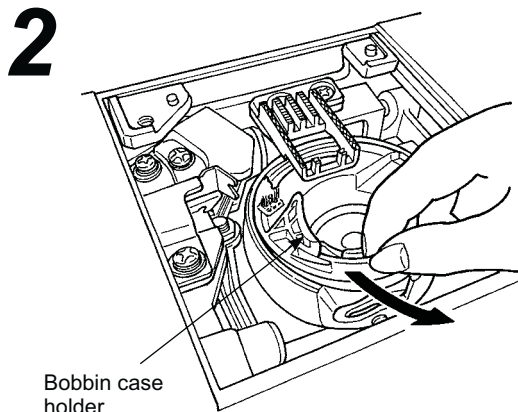

● Remove the bobbin case holder.

● Extraiga el receptáculo de la canilla.

● Retirez la capsule.

● Rimuovere il supporto della capsula bobina.

Bobbin case holder
Receptáculo de la canilla
Capsule
Supporto capsula bobina

3

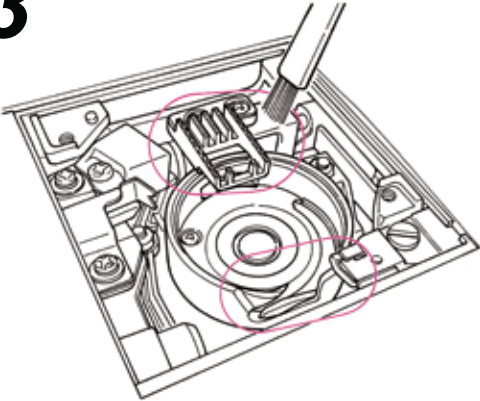

● **Remove lint and dirt.**

Remove lint and dirt around the feed dog and bobbin case holder with the cleaning brush.

● **Limpie el polvo y las fibras.**

Limpie el polvo y las fibras de los dientes y el receptáculo de la canilla con el cepillo limpiador.

● **Otez les déchets et la poussière.**

Nettoyez la partie entre les griffes et le crochet avec la brosse de nettoyage.

● **Rimuovere filacce e sporco.**

Rimuovere le filacce e lo sporco attorno alla griffa di trasporto e al supporto della capsula bobina usando la spazzola per pulire.

4

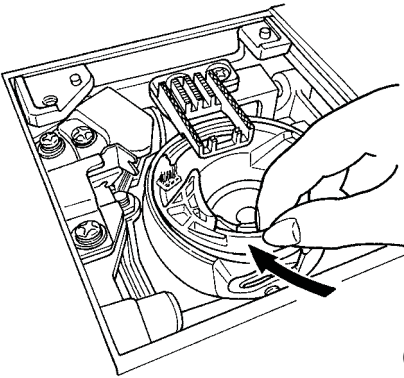

● **Install the bobbin case holder.**

Install the bobbin case holder so that points **A** and **B** touch each other.

● **Instale el receptáculo de la canilla.**

Instale el receptáculo de la canilla de modo que los puntos **A** y **B** se toquen.

● **Remettez la capsule.**

Mettez la capsule en place afin que les points **A** et **B** se touchent.

● **Reinstallare il supporto della capsula bobina.**

Reinstallare il supporto della capsula bobina in modo da far coincidere tra loro i punti **A** e **B**.

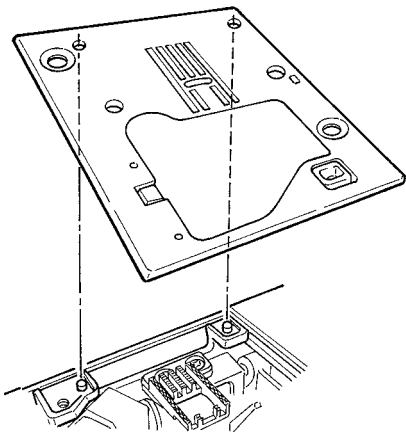
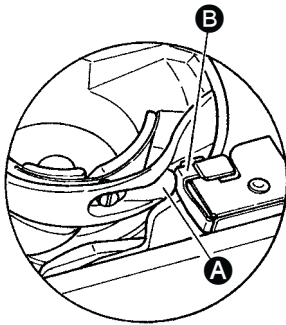

● **Install the throat plate.**

When attaching the throat plate, align the positioning pins with holes of throat plate.

● **Instale la placa aguja.**

Cuando instale la placa aguja, alinee los pivotes de posicionamiento con los orificios de la placa aguja.

● **Installez la plaque aiguille.**

Insérez les 2 ergots dans les trous de la plaque aiguille.

● **Reinstallare la placca ago**

Nel reinstallare la placca ago, allineare i perni di posizionamento con i fori sulla placca ago.

Performance check list

If sewing difficulties occur, make sure the instructions are correctly followed.
If a problem still exists, the reminders below may help solve it.

Case	Cause (Reason)	Solution	Reference page
<ul style="list-style-type: none"> The machine stops sewing suddenly. (This is in case you can turn hand wheel by hand.) 	<ul style="list-style-type: none"> The machine sews at slow speed continuously. (The machine has a mechanism to automatically cut off the power to prevent the motor from overheating.) 	<ul style="list-style-type: none"> Turn off the power and wait for a while (about 10 minutes). The safety mechanism will be reset and the machine will return to normal. 	2
<ul style="list-style-type: none"> The machine will not work even when started. 	<ul style="list-style-type: none"> Presser foot is in up position. 	<ul style="list-style-type: none"> Lower the presser foot and start to sew. 	28
<ul style="list-style-type: none"> The machine will not work even when start/stop button is pressed. (This is in case sewing light is still on.) 	<ul style="list-style-type: none"> The needle hits presser foot due to an installation of incorrect presser foot. The needle fell into the hook area and tried to start. 	<ul style="list-style-type: none"> Use the appropriate presser foot to the selected stitch pattern. Remove the needle from the hook area. 	- -
<ul style="list-style-type: none"> Needle breaks. 	<ul style="list-style-type: none"> Thick material is sewn with a thin needle. The needle is not inserted fully. The needle setscrew is not securely tightened. The wrong presser foot is used for a certain pattern. 	<ul style="list-style-type: none"> Check the combination of fabric, thread and needle. Check the installation of needle. Securely tighten the needle setscrew. Check the combination of stitch pattern and presser foot to be used. 	45 43 43 -
<ul style="list-style-type: none"> Loud noise and/or keen noise while sewing 	<ul style="list-style-type: none"> Lint or dust has accumulated in the feed dog. Lint or dust has accumulated in the hook. 	<ul style="list-style-type: none"> Clean the feed dog area. Clean the hook area. 	147 147
<ul style="list-style-type: none"> Machine fails to feed fabrics. 	<ul style="list-style-type: none"> The stitch length is set at "0". Soft fabrics such as towels are being sewn. The machine is set in drop feed condition. (the drop feed knob is on the right side) 	<ul style="list-style-type: none"> When the stitch pattern is reselected, the machine goes back to the default setting. Set the stitch length to 3 - 5. Set the drop feed knob to left side. 	67 - 50
<ul style="list-style-type: none"> Needle can not be threaded. (This is in case needle threader will not turn.) The hook of needle threader does not go through the needle eye. 	<ul style="list-style-type: none"> The needle is not in the up position. (When needle is not in the up position, needle threader will not turn. This is to avoid damages to the hook.) The needle is not inserted fully. 	<ul style="list-style-type: none"> Rotate the hand wheel and lift the needle upwards. Check the installation of the needle. 	41 43

Case	Cause (Reason)	Solution	Reference page
<ul style="list-style-type: none"> The needle threading lever will not return to the original position and the machine can not turn properly. (This is in case the hook of needle threader remains in the needles eye.) 	<ul style="list-style-type: none"> Hand wheel is turned by mistake while the needle threading lever is in down position. (in the process of threading to the needle.) 	<ul style="list-style-type: none"> Turn hand wheel slightly away from you. (to the opposite side when sewing). 	-
<ul style="list-style-type: none"> The machine will not start even when start/stop button is pressed. 	<ul style="list-style-type: none"> The foot controller is plugged in. 	<ul style="list-style-type: none"> Start/stop button can function when foot controller is removed. 	18
<ul style="list-style-type: none"> Thread breaks. Stitch is skipped. 	<ul style="list-style-type: none"> The machine is incorrectly threaded. There is knot or knurl on the thread. The setting of manual thread tension is incorrect. The needle is bent or the tip of needle is broken. The needle is installed incorrectly. Threading of bobbin thread is not correct. The bobbin can not turn smoothly inside the hook holder. The needle size does not match the thread. Thread take-up is not threaded. 	<ul style="list-style-type: none"> Rethread the machine correctly. Remove knot or knurl from thread. Adjust thread tension manually according to fabrics and thread to be used. Change needle. Install needle correctly. Check the correct way of setting bobbin thread. Check the correct way of winding bobbin thread. Check the combination of thread and needle. Rethread the machine correctly. 	39 - 47 43 43 37 - 45 39
<ul style="list-style-type: none"> Thread tension is not good. 	<ul style="list-style-type: none"> The needle thread is threaded in correctly. The bobbin thread is threaded incorrectly. The direction of spool cap doesn't match the spool. 	<ul style="list-style-type: none"> Rethread the machine correctly. Check the correct way of setting bobbin thread. Attach the spool cap in a correct direction. 	39 37 39
<ul style="list-style-type: none"> Puckering occurs. 	<ul style="list-style-type: none"> The stitch length is too large on light-weight fabrics. The needle tip is broken. 	<ul style="list-style-type: none"> Make the stitch length smaller (shorter). Change needle. 	67 43
<ul style="list-style-type: none">  sign is shown on the LCD display. 	<ul style="list-style-type: none"> Safety mechanism works when machine stops due to motor lock. 	<ul style="list-style-type: none"> The safety mechanism will be reset in a short while (about 10 minute) and the machine will return to normal. (At this time, the start/stop button will not light up.) 	-

Resolución de problemas

Si se surgen dificultades al coser, asegúrese de seguir correctamente las instrucciones.

Si el problema todavía persiste, los recordatorios siguientes pueden ayudar a resolverlo.

Situación	Causa (motivo)	Solución	Véase la página
<ul style="list-style-type: none"> La máquina deja de coser repentinamente. (En caso de que pueda girar el volante con la mano.) 	<ul style="list-style-type: none"> La máquina cose a baja velocidad de forma continuada. (La máquina posee un mecanismo de desconexión automática de la alimentación para evitar que se caliente el motor.) 	<ul style="list-style-type: none"> Apague la máquina y espere un rato (unos 10 minutos). El mecanismo de seguridad se restablecerá y la máquina volverá a funcionar normalmente. 	4
<ul style="list-style-type: none"> La máquina no funciona aunque arranque. 	<ul style="list-style-type: none"> El prensatelas está subido. 	<ul style="list-style-type: none"> Baje el prensatelas y empiece a coser. 	28
<ul style="list-style-type: none"> La máquina no funciona aunque se pulse el botón de marcha/paro. (Si la luz de costura en curso está aun encendida.) 	<ul style="list-style-type: none"> La aguja golpea el prensatelas debido a la instalación de un prensatelas incorrecto. La aguja ha caído en el área del gancho e intenta arrancar. 	<ul style="list-style-type: none"> Use el prensatelas adecuado para el patrón de costura seleccionado. Extraiga la aguja del área del garfio. 	- -
<ul style="list-style-type: none"> Se rompe la aguja. 	<ul style="list-style-type: none"> Se está cosiendo material grueso con una aguja fina. La aguja no está totalmente insertada. El tornillo de ajuste de la aguja no está bien apretado. Se está utilizando el prensatelas incorrecto para un determinado patrón. 	<ul style="list-style-type: none"> Compruebe la combinación de tejido, hilo y aguja. Compruebe la instalación de la aguja. Apriete bien el tornillo de ajuste de la aguja. Compruebe la combinación de patrón de costura y prensatelas que debe utilizarse. 	45 43 43 -
<ul style="list-style-type: none"> Se produce un ruido fuerte o penetrante a coser. 	<ul style="list-style-type: none"> Se han acumulado fibras o polvo en los dientes. Se han acumulado fibras o polvo en el garfio. 	<ul style="list-style-type: none"> Limpie el área de los dientes. Limpie el área del garfio. 	147 147
<ul style="list-style-type: none"> La máquina no puede aceptar tejido. 	<ul style="list-style-type: none"> La longitud de la puntada está establecida en "0". Se está cosiendo tejido suave, como el de toalla. La máquina tiene los dientes bajados (el selector de descenso de los dientes está ajustado hacia la derecha). 	<ul style="list-style-type: none"> Cuando se vuelve a seleccionar el patrón de costura, la máquina vuelve al ajuste predeterminado. Ajuste la longitud de puntada de 3 a 5. Ajuste selector de descenso de los dientes hacia la izquierda. 	67 - 50
<ul style="list-style-type: none"> No puede enhebrarse la aguja. (Esto es en caso de que el enhebrador de la aguja no gire.) El garfio del enhebrador de la aguja no pasa por el ojo de la aguja. 	<ul style="list-style-type: none"> La aguja no está en posición levantada. (Cuando la aguja no está en posición levantada, el enhebrador no gira. Esto es para evitar daños en el garfio.) La aguja no está insertada por completo. 	<ul style="list-style-type: none"> Gire la rueda y levante la aguja hacia arriba. Compruebe la instalación de la aguja. 	41 43

Situación	Causa (motivo)	Solución	Véase la página
<ul style="list-style-type: none"> La palanca de enhebrado de la aguja no regresa a la posición original y la máquina no gira correctamente. (Esto es en caso de que el garfio del enhebrador se quede en el ojo de la aguja.) 	<ul style="list-style-type: none"> Se ha girado el volante por error mientras la palanca de enhebrado de la aguja estaba en posición bajada (en proceso de enhebrar la aguja.) 	<ul style="list-style-type: none"> Gire ligeramente el volante en dirección opuesta a usted (al lado contrario que al coser). 	-
<ul style="list-style-type: none"> La máquina no arranca aunque se pulse el botón de marcha/paro. 	<ul style="list-style-type: none"> El pedal está conectado. 	<ul style="list-style-type: none"> El botón de marcha/paro puede funcionar si se desconecta el pedal. 	18
<ul style="list-style-type: none"> El hilo se rompe. Se salta una puntada. 	<ul style="list-style-type: none"> Se ha enhebrado mal la máquina. El hilo presenta algún nudo o un lazo. El ajuste de la tensión manual del hilo es incorrecto. La aguja está doblada o la punta de la aguja está rota. La aguja se ha instalado incorrectamente. El enhebrado del hilo de la canilla no es correcto. La canilla no puede girar con suavidad en el receptáculo del garfio. El tamaño de la aguja no coincide con el hilo. El tirahilos no se ha enhebrado. 	<ul style="list-style-type: none"> Vuelva a enhebrar la máquina. Elimine el nudo o el lazo del hilo. Ajuste la tensión del hilo manualmente de acuerdo con el tejido y el hilo que deben usarse. Cambie la aguja. Instale la aguja correctamente. Compruebe el modo correcto de ajustar el hilo de la canilla. Compruebe el modo correcto de hacer la canilla. Compruebe la combinación de hilo y aguja. Vuelva a enhebrar bien la máquina. 	39 - 47 43 43 37 - 45 39
<ul style="list-style-type: none"> La tensión del hilo no es buena. 	<ul style="list-style-type: none"> El hilo de la aguja se ha enhebrado incorrectamente. El hilo de la canilla se ha enhebrado incorrectamente. La dirección de la tapa de la bobina no coincide con la bobina. 	<ul style="list-style-type: none"> Vuelva a enhebrar bien la máquina. Compruebe el modo correcto de enhebrar el hilo de la canilla. Coloque la tapa de la bobina en la dirección correcta. 	39 37 39
<ul style="list-style-type: none"> Se produce fruncido. 	<ul style="list-style-type: none"> La longitud de la puntada es demasiado grande en tejidos finos. La punta de la aguja está rota. 	<ul style="list-style-type: none"> Ajuste la longitud de la puntada en un valor inferior (más corto). Cambie la aguja. 	67 43
<ul style="list-style-type: none">  aparece en la pantalla LCD. 	<ul style="list-style-type: none"> El mecanismo de seguridad se activa cuando el motor se para por un bloqueo del motor. 	<ul style="list-style-type: none"> El mecanismo de seguridad se rearmará en breve (en 10 minutos) y la máquina volverá a su estado normal. (En este momento, el botón de marcha/paro no se encenderá.) 	-

Problèmes éventuels et remèdes simples

Si vous recontrez des difficultés, vérifiez d'abord que vous avez bien suivi les instructions.

Sinon, essayez de résoudre votre problème à l'aide du tableau ci-dessous.

Problème	Raison	Solutions	Page
<ul style="list-style-type: none"> La machine s'arrête de coudre soudainement. (Uniquement dans le cas où vous pouvez tourner le volant.) 	<ul style="list-style-type: none"> la machine coud en vitesse lente. (Il existe un système de sécurité qui arrête automatiquement la machine pour éviter toute surchauffe.) 	<ul style="list-style-type: none"> Eteindre la machine et attendre 10 minutes avant de la rallumer. Le mécanisme de sécurité sera réinitialisé et la machine fonctionnera à nouveau normalement. 	6
<ul style="list-style-type: none"> La machine ne démarre pas. 	<ul style="list-style-type: none"> Le pied presseur est en position haute. 	<ul style="list-style-type: none"> Abaissez le pied presseur et débutez la couture. 	28
<ul style="list-style-type: none"> La machine ne démarre pas même quand le bouton start/stop est appuyé. (Dans ce cas la lumière est allumée.) 	<ul style="list-style-type: none"> L'aiguille tape dans le pied presseur à cause de l'installation d'un pied inadapté. L'aiguille est dans la zone du crochet. 	<ul style="list-style-type: none"> Utilisez le bon pied presseur pour le programme sélectionné. Retirez l'aiguille de la zone du crochet. 	- -
<ul style="list-style-type: none"> Casse de l'aiguille. 	<ul style="list-style-type: none"> Matière épaisse cousue avec une aiguille trop fine. L'aiguille n'est pas insérée à fond. La vis serre-aiguille n'est pas correctement vissée. Utilisation du mauvais pied presseur par rapport au programme sélectionné. 	<ul style="list-style-type: none"> Contrôlez la combinaison matière, fil et aiguille. Contrôlez l'installation de l'aiguille. Vissez correctement la vis serre-aiguille. Contrôlez la combinaison du programme et du bon pied presseur à utiliser. 	46 43 43 -
<ul style="list-style-type: none"> Machine dure et bruyante pendant la couture. 	<ul style="list-style-type: none"> Déchets ou poussière accumulés près de la griffe. Déchets ou poussière accumulés dans le crochet. 	<ul style="list-style-type: none"> Nettoyez la zone de la griffe. Nettoyez la zone du crochet. 	147 147
<ul style="list-style-type: none"> La machine n'entraîne pas le tissu. 	<ul style="list-style-type: none"> La longueur de point est réglée sur "0". Tissu souple, comme des serviettes, sont cousus. La machine est réglée avec la griffe en position basse. (Le bouton de l'escamotage de griffe est positionné sur la droite.) 	<ul style="list-style-type: none"> Quand on re-sélectionne un programme, la machine revient au réglage par défaut. La longueur de point doit être entre 3 – 5. Mettez la griffe en position haute 	67 - 50
<ul style="list-style-type: none"> L'aiguille ne peut être enfilée. (Dans le cas où l'enfileur de l'aiguille ne tourne pas.) Le crochet de l'enfileur ne passe pas à travers le chas de l'aiguille. 	<ul style="list-style-type: none"> L'aiguille n'est pas en position haute. (Quand l'aiguille n'est pas en position haute, l'enfileur ne tournera pas. Ceci afin d'éviter d'endommager le crochet.) L'aiguille n'est pas insérée à fond. 	<ul style="list-style-type: none"> Tournez le volant pour remonter l'aiguille. Contrôlez l'installation de l'aiguille. 	41 43

Problème	Raison	Solutions	Page
<ul style="list-style-type: none"> Le levier d'enfilage du fil de l'aiguille ne retourne pas à sa position d'origine et la machine ne peut pas fonctionner correctement (c'est le cas quand le crochet de l'enfileur reste dans le chas de l'aiguille) 	<ul style="list-style-type: none"> Le volant est tourné par erreur quand le levier d'enfilage est en position basse. (pendant le processus d'enfilage de l'aiguille.) 	<ul style="list-style-type: none"> Tournez un petit peu le volant à l'opposé de vous. (à l'opposé du sens de couture). 	-
<ul style="list-style-type: none"> La machine ne coud pas lorsque l'on appui sur le bouton Start. 	<ul style="list-style-type: none"> Le rhéostat est branché. 	<ul style="list-style-type: none"> Le bouton Marche/arrêt fonctionnera quand le rhéostat sera débranché. 	18
<ul style="list-style-type: none"> Casse de fils. Point de manque. 	<ul style="list-style-type: none"> La machine est mal enfilée . Il y a des noeuds ou des pluches sur le fil. Le réglage de la tension manuelle du fil n'est pas bon. L'aiguille est tordue ou la pointe est abimée. L'aiguille est mal mise. L'enfilage du fil de la canette n'est pas correct. La canette ne tourne pas aisément dans son logement. La taille de l'aiguille ne correspond pas au fil. Le releveur de fil n'est pas enfilé. 	<ul style="list-style-type: none"> Renfilez la machine correctement. Retirez les noeuds ou les pluches du fil. Ajustez manuellement la tension du fil en fonction du tissu et du fil. Changez l'aiguille. Remettre correctement l'aiguille. Contrôlez la bonne façon d'installez le fil de la canette. Contrôlez la bonne façon de bobiner le fil de la canette. Contrôlez la combinaison fil/ aiguille. Renfilez correctement la machine. 	39 - 47 43 43 37 - 46 39
<ul style="list-style-type: none"> Tension du fil n'est pas bonne. 	<ul style="list-style-type: none"> Le fil de l'aiguille n'est pas bien enfilé. Le fil de la canette n'est pas bien enfilé. La coiffe de bobine ne va pas avec la bobine. 	<ul style="list-style-type: none"> Refaire correctement l'enfilage. Refaire correctement l'enfilage Remettre la coiffe dans le bon sens. 	39 37 39
<ul style="list-style-type: none"> Fronçes. 	<ul style="list-style-type: none"> La longueur de point est trop importante sur les tissus légers. La pointe de l'aiguille est cassée. 	<ul style="list-style-type: none"> Réduire la longueur du point Changez l'aiguille. 	67 43
<ul style="list-style-type: none">  apparaît sur l'écran LCD. 	<ul style="list-style-type: none"> Un blocage du moteur peut arrêter la machine en la mettant en sécurité. 	<ul style="list-style-type: none"> Au bout de 10 minutes la machine redémarrera normalement. (A ce moment, le bouton Marche/ arrêt ne s'allumera pas.) 	-

Lista di controllo performance

Se si manifestano difficoltà di cucitura, assicurarsi che le istruzioni siano seguite correttamente.

Se il problema persiste, la tabella sotto riportata può essere d'aiuto.

Problema	Causa	Soluzione	Pag.
<ul style="list-style-type: none"> La macchina smette di cucire improvvisamente. (Nel caso in cui si possa ruotare il volantino con le mani) 	<ul style="list-style-type: none"> La macchina cuce a bassa velocità per un periodo continuato. (La macchina è dotata di un meccanismo che interrompe automaticamente l'alimentazione per prevenire il surriscaldamento del motore.) 	<ul style="list-style-type: none"> Spegnere la macchina ed attendere (circa 10 minuti). Il meccanismo di sicurezza verrà resettato e la macchina tornerà a funzionare normalmente. 	8
<ul style="list-style-type: none"> La macchina non funziona anche se viene avviata. 	<ul style="list-style-type: none"> Il piedino è sollevato. 	<ul style="list-style-type: none"> Abbassare il piedino ed iniziare la cucitura. 	28
<ul style="list-style-type: none"> La macchina non funziona anche se si preme il tasto partenza/stop. (Nel caso in cui la spia di funzionamento sia ancora accesa.) 	<ul style="list-style-type: none"> L'ago colpisce il piedino a causa di una non corretta installazione del piedino. L'ago è caduto nell'area del crochet e ha cercato di partire. 	<ul style="list-style-type: none"> Usare il piedino appropriato per il punto selezionato. Rimuovere l'ago dall'area del crochet. 	- -
<ul style="list-style-type: none"> Rottura ago. 	<ul style="list-style-type: none"> Si sta cucendo su materiale spesso con un ago sottile. L'ago non è stato inserito interamente. La vite del morsetto dell'ago non è assicurata saldamente. Si sta usando un piedino non adatto al punto selezionato. 	<ul style="list-style-type: none"> Consultare la tabella per tessuto, filato e aghi. Controllare l'installazione dell'ago. Stringere saldamente la vite del morsetto dell'ago. Verificare la combinazione tra punto e piedino da usare. 	46 43 43 -
<ul style="list-style-type: none"> Rumore forte e/o intenso durante la cucitura. 	<ul style="list-style-type: none"> Accumulo di filaccia o sporco nella griffa di trasporto. Accumulo di filaccia o sporco nel crochet. 	<ul style="list-style-type: none"> Pulire l'area della griffa di trasporto. Pulire l'area del crochet. 	147 147
<ul style="list-style-type: none"> La macchina non riesce a trasportare i tessuti. 	<ul style="list-style-type: none"> La lunghezza del punto è impostata a "0". Si sta cucendo su tessuti morbidi, per esempio asciugamani. La macchina è impostata sul trasporto a caduta. (la manopola di trasporto a caduta è spostata a destra) 	<ul style="list-style-type: none"> Dopo aver rileselionato il punto, la macchina torna alle impostazioni di default. Impostare la lunghezza del punto a 3 – 5. Spostare la manopola di trasporto a caduta a sinistra. 	67 - 50
<ul style="list-style-type: none"> L'infilatura del filo nell'ago non può essere effettuata. (Nel caso in cui l'infila-ago non può girare.) Il gancio dell'infila-ago non passa attraverso la cruna. 	<ul style="list-style-type: none"> L'ago non è stato sollevato. (Quando l'ago non è stato sollevato l'infila-ago non gira. Ciò per prevenire danni al gancio.) L'ago non è stato inserito interamente. 	<ul style="list-style-type: none"> Ruotare il volantino e sollevare l'ago. Controllare l'installazione dell'ago. 	41 43

Problema	Causa	Soluzione	Pag.
<ul style="list-style-type: none"> La leva di infilatura dell'ago non ritorna alla sua posizione originale e la macchina non può girare adeguatamente. (Nel caso in cui l'infilatura rimanga nella cruna dell'ago) 	<ul style="list-style-type: none"> Il volantino viene girato per errore mentre la leva di infilatura dell'ago è abbassata. (nel processo di infilatura dell'ago.) 	<ul style="list-style-type: none"> Girare leggermente il volantino in direzione opposta a voi. (in senso opposto quando si sta cucendo) 	-
<ul style="list-style-type: none"> La macchina non si avvia anche se si preme il tasto partenza/stop. 	<ul style="list-style-type: none"> Il comando a pedale è inserito. 	<ul style="list-style-type: none"> Il tasto partenza/stop funziona una volta rimosso il comando a pedale. 	18
<ul style="list-style-type: none"> Rottura filo Il punto viene saltato. 	<ul style="list-style-type: none"> La macchina non è infilata in modo corretto. Sono presenti dei nodi sul filo. L'impostazione manuale della tensione del filo non è corretta. L'ago è piegato o la punta dell'ago è spezzata. L'ago è inserito in modo scorretto. L'infilatura dell'ago della bobina non è corretta. La bobina non può ruotare in modo scorrevole all'interno del supporto gancio. La misura dell'ago non corrisponde a quella del filo. Il tendifilo non è infilato. 	<ul style="list-style-type: none"> Infilare la macchina in modo corretto. Rimuovere i nodi dal filo. Regolare manualmente la tensione del filo in funzione del tessuto e del filo da usare. Sostituire l'ago. Inserire l'ago in modo corretto. Controllare il modo corretto di inserire il filo della bobina. Controllare il modo corretto di avvolgere il filo della bobina. Controllare la combinazione ago/filo. Infilare la macchina in modo corretto. 	39 - 47 43 43 37 - 46 39
<ul style="list-style-type: none"> La tensione del filo non è adeguata. 	<ul style="list-style-type: none"> Il filo dell'ago non è infilato in modo corretto. Il filo della bobina non è infilato in modo corretto. La direzione del tappo del rocchetto non si adatta al rocchetto. 	<ul style="list-style-type: none"> Infilare la macchina in modo corretto. Controllare il modo corretto di inserire il filo della bobina. Attaccare il tappo del rocchetto secondo la direzione corretta. 	39 37 39
<ul style="list-style-type: none"> Presenza di grinze. 	<ul style="list-style-type: none"> La lunghezza del punto è troppo ampia per tessuti leggeri. La punta dell'ago è spezzata. 	<ul style="list-style-type: none"> Ridurre la lunghezza del punto. Sostituire l'ago. 	67 43
<ul style="list-style-type: none"> Sul display LCD compare il simbolo . 	<ul style="list-style-type: none"> Il meccanismo di sicurezza si attiva quando la macchina si arresta a causa di un blocco del motore. 	<ul style="list-style-type: none"> Il meccanismo di sicurezza verrà resettato dopo circa 10 minuti e la macchina tornerà a funzionare normalmente. (Durante questo intervallo, il tasto di partenza/stop non si accende.) 	-

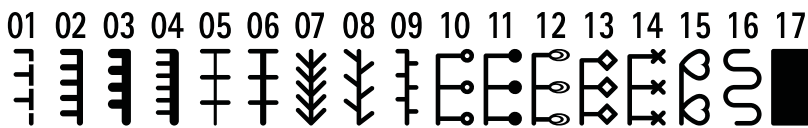
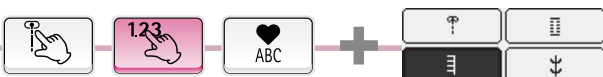
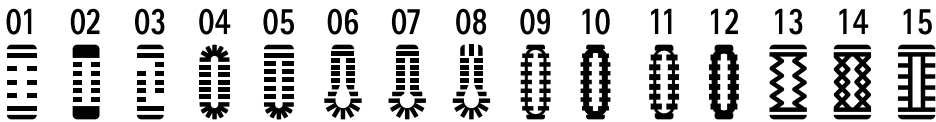
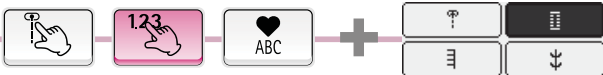
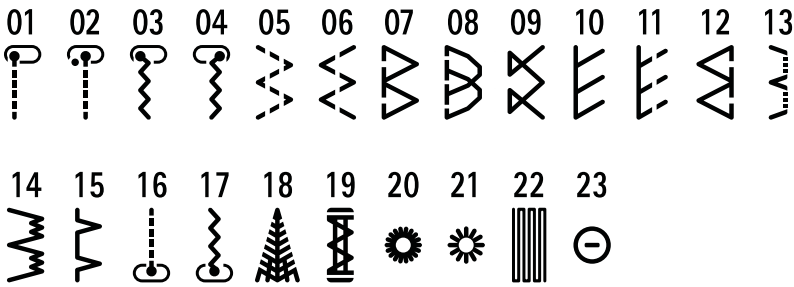
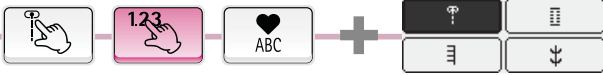
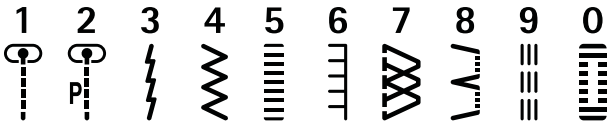

Patterns for crazy quilt / Patrones para crazy quilt / Patterns for crazy quilt / Punti per crazy quilt

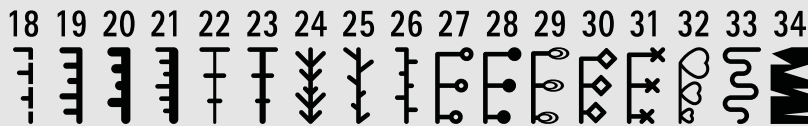

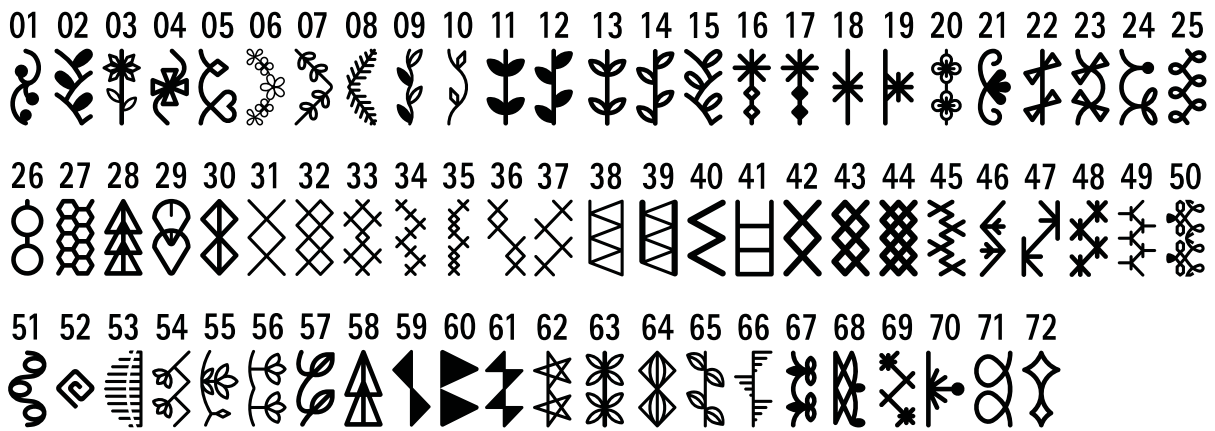
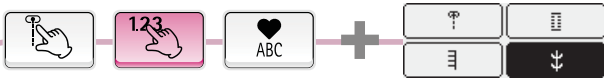

One-point / Un punto / Un-point / Un punto

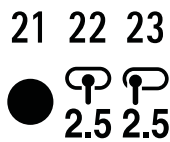
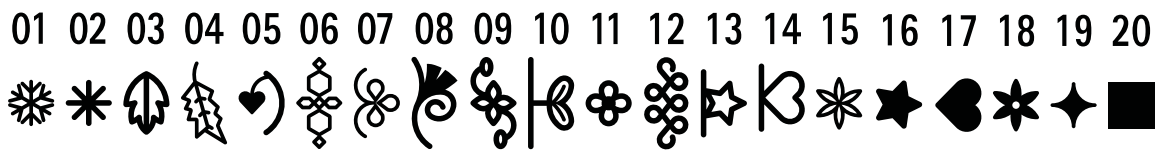

Pattern for elongation / Patrón para alargamiento / Programme pour allongement / Puntti allungati

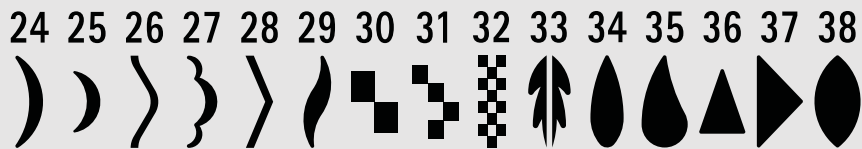

Letters/numbers/signs
Letras/números/signos

Lettres/numéros/signes
Lettere/numeri/segni



@!&'(),.?-./:;
 ABCDEFGHIJKLMNOPQRSTUVWXYZ
 abcdefghijklmnopqrstuvwxyz
 1234567890
 ÄÅÆääääèèèèÇçççİİñÑÖØòòøœÜüü

@!&'(),.?-./:;
 A B C D E F G H I J K L M N O P Q R S
 T U V W X Y Z
 a b c d e f g h i j k l m n o p q r s t u v w x y z
 1 2 3 4 5 6 7 8 9 0
 Ä Å Æ ä ä ä è è è è Ç ç ç ç İ İ ñ Ñ Ö Ø ö ö ø œ Ü ü ü

@!&'(),.?-./:;
 ABCDEFGHIJKLMNOPQRSTUVWXYZ
 abcdefghijklmnopqrstuvwxyz
 1 2 3 4 5 6 7 8 9 0
 Ä Å Æ ä ä ä è è è è Ç ç ç ç İ İ ñ Ñ Ö Ø ö ö ø œ Ü ü ü

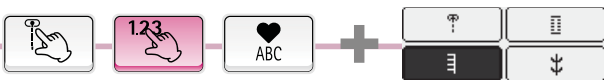
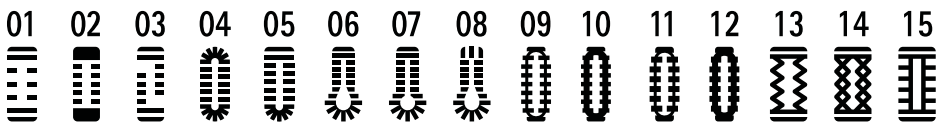
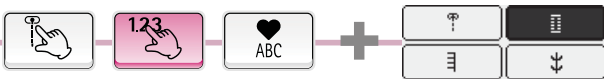
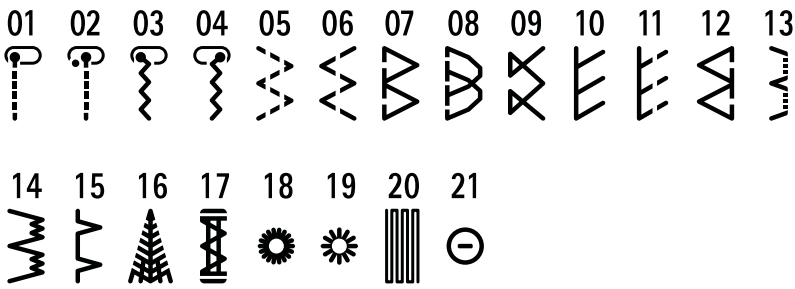
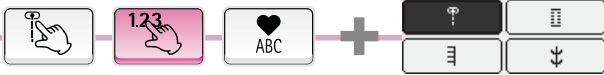
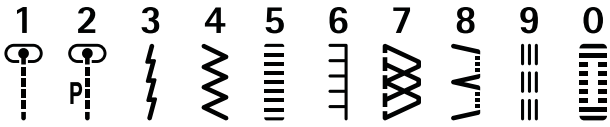

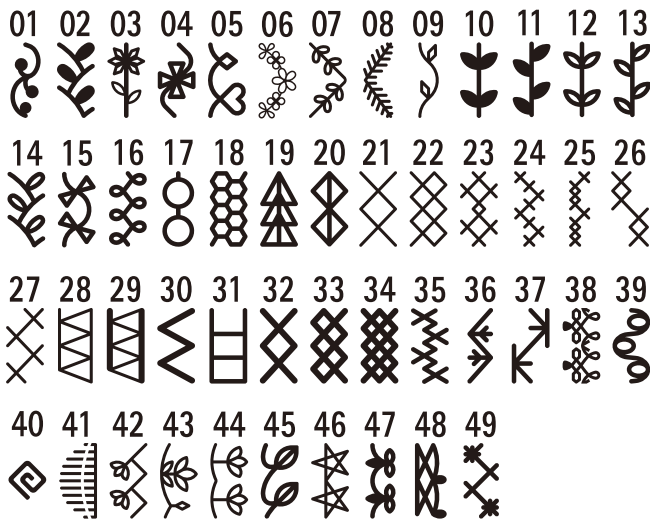
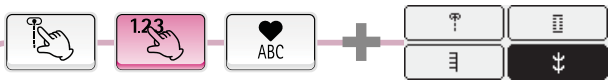

One-point / Un punto / Un-point / Un punto



Pattern for elongation / Patrón para alargamiento
Programme pour allongement / Punti allungati



Letters/numbers/signs
Letras/números/signos

Lettres/numéros/signes
Lettere/numeri/segni



@!&'(),.?-./:;
 ABCDEFGHIJKLMNOPQRSTUVWXYZ
 abcdefghijklmnopqrstuvwxyz
 1234567890
 ÄÅÆääääééééÇçççİİñÑÖØøøÛüü

@!&'(),.?-./:;
 ABCDEFGHIJKLMNOPQRSTUVWXYZ
 XYZ
 abcdefghijklmnopqrstuvwxyz
 1234567890
 ÄÅÆàâäàèèèèÇçççİİñÑÖØøøœœÛüü

@!&'(),.?-./:;
 ABCDEFGHIJKLMNOPQRS
 TUVWXYZ
 abcdefghijklmnopqrstuvwxyz
 1234567890
 ÄÅÆääääééééÇçççİİñÑÖØøøœœÛüü

F300

List of stitch patterns / Lista de patrones de costura

Liste des programmes / Elenco dei punti

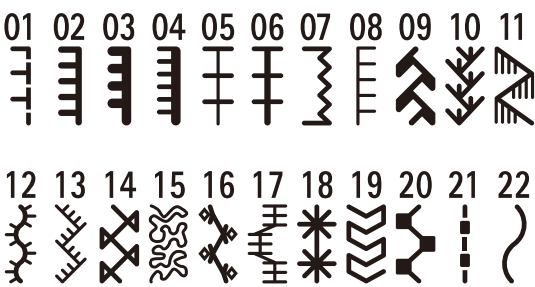
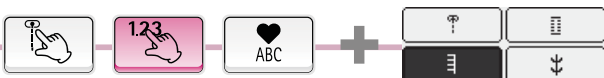
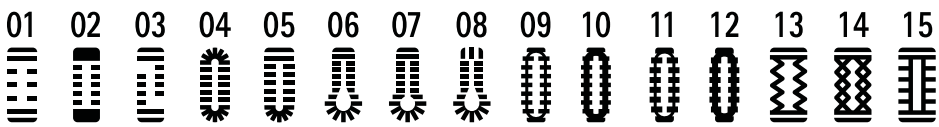
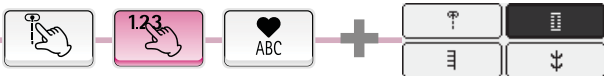
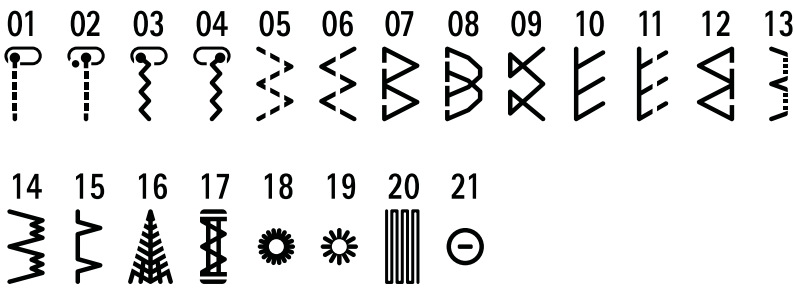
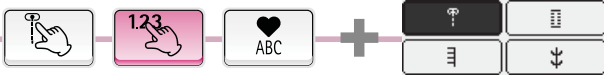
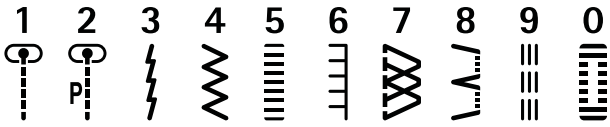

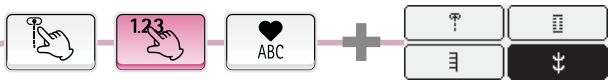

One-point / Un punto / Un-point / Un punto



Pattern for elongation
 Patrón para alargamiento
 Programme pour allongement
 Punti allungati



Letters/numbers/signs
 Letras/números/signos

Lettres/numéros/signes
 Lettere/numeri/segni



@!&'(),.?-./:;
 ABCDEFGHIJKLMNOPQRSTUVWXYZ
 abcdefghijklmnopqrstuvwxyz
 1234567890
 ÄÅÆäääëèéëÇçİİñÑÖøöœÜüü

@!&'(),.?-./:;
 ABCDEFGHIJKLMNOPQRSTUVWXYZ
 XYZ
 abcdefghijklmnopqrstuvwxyz
 1 2 3 4 5 6 7 8 9 0
 ÄÅÆàâäèéëèÇçİİñÑÖøøœüüü

@!&'(),.?-./:;
 ABCDEFGHIJKLMNOPQRS
 TUVWXYZ
 abcdefghijklmnopqrstuvwxyz
 1 2 3 4 5 6 7 8 9 0
 ÄÅÆäääëèéëÇçİİñÑÖøøœüüü

■ Specification list

Item	Specification
Body size	44.5 (W) X 29.1 (H) X 21.0 (D) cm
Body size with hard case	51.0 (W) X 30.5 (H) X 25.7 (D) cm
Weight (Weight with hard case)	9.8 KGS / 21.6 LBS

■ Lista de especificaciones

Elemento	Especificación
Dimensiones del cuerpo	44,5 (An) X 29,1 (Al) X 21,0 (L) cm
Dimensiones del cuerpo con maleta rígida	51,0 (An) X 30.5 (Al) X 25,7 (L) cm
Peso (peso con maleta rígida)	9,8 KGS / 21,6 LBS

■ Caractéristiques

???	Caractéristiques
Corps de la machine	44.5 (L) X 29.1 (H) X 21.0 (P) cm
Corps de la machine avec couvercle	51.0 (L) X 30.5 (H) X 25.7 (P) cm
Poids (avec couvercle)	9.8 KG

■ Elenco specifiche

Articolo	Specifiche
Dimensioni	44.5 (W) X 29.1 (H) X 21.0 (D) cm
Dimensione con la valigetta chiusa	51.0 (W) X 30.5 (H) X 25.7 (D) cm
Peso (Peso con la valigetta chiusa)	9.8 KGS / 21.6 LBS

JUKI®

JUKI CORPORATION

8-2-1, KOKURYO-CHO,
CHOFU-SHI, TOKYO 182-8655, JAPAN

PHONE : 03(3480)2458

FAX : 03(3480)5037

Copyright © 2009 JUKI CORPORATION

All rights reserved throughout the world.

Reservados todos los derechos en todo el mundo.

?????????

Tutti i diritti riservati in ogni paese del mondo.

40079758

F6 000609