

Guía del usuario

Sapphire™ 930



INSTRUCCIONES DE SEGURIDAD

Esta máquina de coser doméstica está diseñada para cumplir la norma IEC/EN 60335-2-28.

Conexión eléctrica

Esta máquina de coser debe funcionar de acuerdo con la tensión indicada en la placa de características eléctricas.

Notas sobre seguridad

- Esta máquina de coser no debe ser utilizada por personas (incluidos los niños) con capacidad física, sensorial o mental disminuida, o falta de experiencia y conocimiento, a menos que lo hagan bajo la supervisión, o habiendo recibido las instrucciones relativas al uso de la máquina de coser, de una persona responsable de su seguridad.
- Los niños deben ser supervisados para asegurarse que no juegan con la máquina de coser.
- Nunca se debe dejar una máquina de coser desatendida cuando está enchufada.
- Desenchufe siempre la máquina de coser inmediatamente después de utilizarla y antes de limpiarla.
- Apague la máquina de coser ("0") cuando realice ajustes en la zona de la aguja, como enhebrar la aguja, cambiarla, enhebrar la canilla o cambiar el prensatelas, etc.
- No utilice nunca la máquina de coser si el cable o el enchufe están dañados.
- Mantenga los dedos alejados de todas las piezas móviles. Debe poner especial cuidado en las inmediaciones de la aguja de la máquina de coser.
- Use gafas de seguridad.
- Utilice esta máquina de coser únicamente para su uso previsto, tal y como se explica en este manual. Utilice únicamente accesorios recomendados por el fabricante, según se indica en este manual.



Por favor, recuerde que estos productos deben ser reciclados de acuerdo con la legislación nacional referente a productos eléctricos y electrónicos. Si tiene alguna duda al respecto, por favor contacte con el distribuidor.



Preparativos para coser

1

Página 11-21

Funcionamiento de la máquina

2

Página 22-36

Técnicas de costura básicas

3

Página 37-49

Cuidados de la máquina

4

Página 50-52

Vista general de la máquina y accesorios, pág. 5-6

Vista general de puntadas y alfabetos, pág. 7-10

Índice

Vista general de la máquina	5
Accesorios incluidos.....	6
Prensateles	6
Tabla de puntadas - menú I. Puntadas utilitarias	7
Vista general de las puntadas.....	10
Alfabetos	10

I. Preparativos para coser

Desembalaje	11
Recogida después de coser.....	11
Caja de accesorios.....	11
Superficie de costura ampliada	11
Uso del brazo libre	11
Conexión del cable del pedal	12
Conexión del cable de alimentación y el pedal.....	12
Bajada de los dientes de arrastre	13
Cambio del prensateles	13
Cambio de la aguja.....	13
Agujas.....	14
Portacarretes y discos de sujeción	15
Enhebrado del hilo superior	16
Enhebrador de la aguja	17
Corte del hilo	17
Enhebrado de agujas dobles	18
Devanado de la canilla con la máquina enhebrada.....	18
Devanado de la canilla usando el portacarrete vertical.....	19
Devanado de la canilla usando el portacarrete auxiliar	19
Inserción de la canilla	20
Tensión del hilo.....	20
EXCLUSIVE SENSOR SYSTEM™ (ESS)	21
Empezar a coser.....	21

2. Funcionamiento de la máquina

Teclas de función	22
Teclas de función del panel táctil	24
Modo de costura.....	26
Seleccionar una puntada.....	27
Seleccionar una fuente.....	27
Programación	28
Menú Mis puntadas	31
Menú SET (Ajuste).....	32
Mensaje emergentes.....	34
Exclusive SEWING ADVISOR®	37

3. Técnicas de costura básicas

Pespunte.....	38
Guía para bordes/acolchados	38
Sobrehilado.....	39
Pespunte y sobrehilado.....	40
Hilván	41
Zurcido y remiendo.....	41
Dobladillo invisible.....	42
Dobladillos.....	43
Costura de ojales	44
Costura de botones	46
Presilla (manual)	46
Costura de cremalleras	47
Acolchado de movimiento libre	48
Puntadas cónicas decorativas	49

4. Cuidados de la máquina

Limpieza de la máquina	50
Solución de problemas.....	51



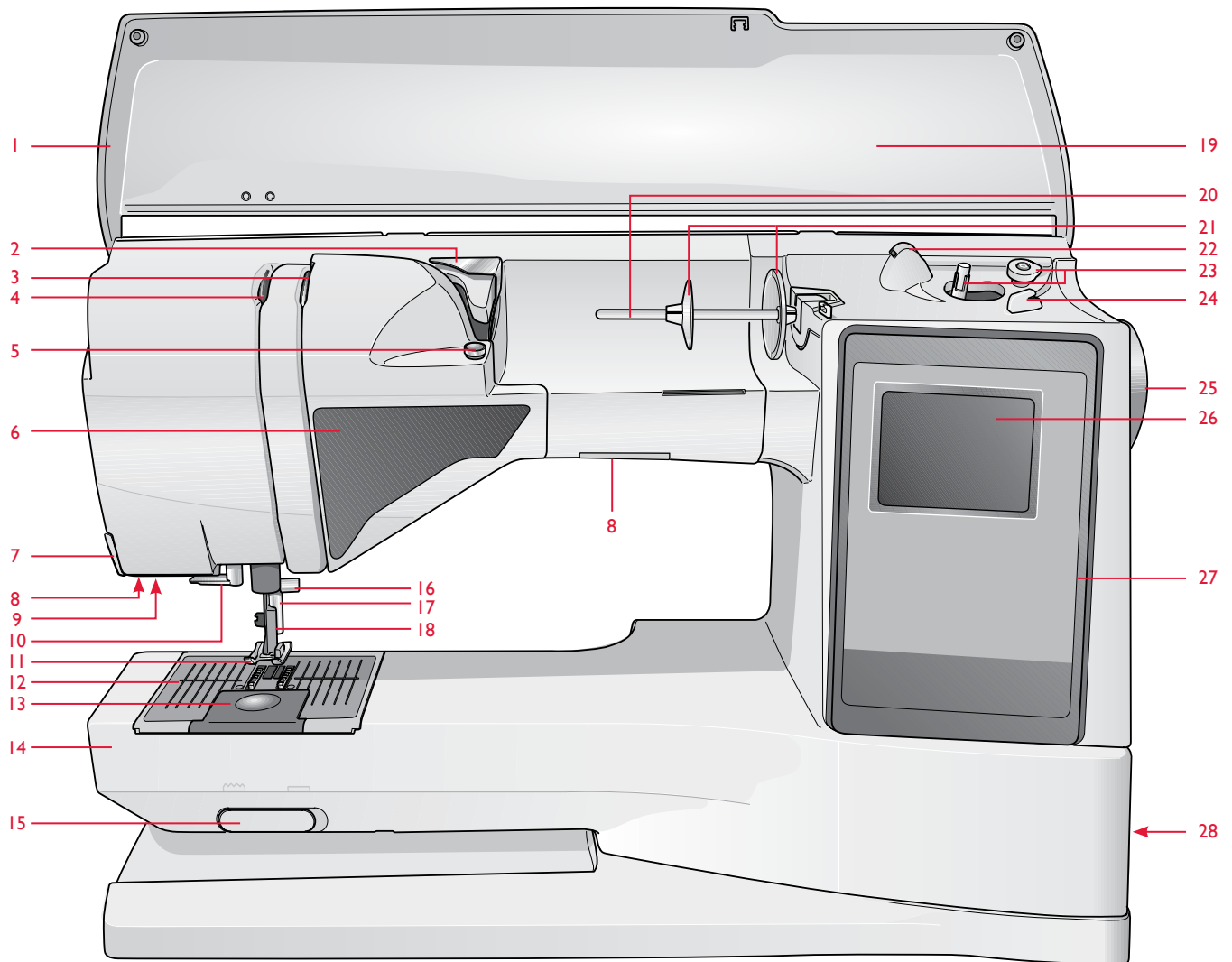





Vista general de la máquina

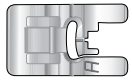

- | | | |
|--|--|---|
| 1. Tapa | 10. Enhebrador de la aguja | 19. Panel de puntadas |
| 2. Guía-hilo pretensor | 11. Prensatelas | 20. Portacarrete |
| 3. Disco tensores del hilo | 12. Placa de agujas | 21. Discos de sujeción |
| 4. Tira-hilos | 13. Tapa de la canilla | 22. Portacarrete auxiliar |
| 5. Tensión del hilo para el devanado de la canilla | 14. Brazo libre | 23. Eje del canillero, tope del canillero |
| 6. Panel de teclas de función | 15. Interruptor de bajada de los dientes de arrastre | 24. Corta-hilos para el hilo de la canilla |
| 7. Corta-hilos | 16. Barra de agujas con tornillo de sujeción de la aguja | 25. Volante |
| 8. LED | 17. Barra del prensatelas | 26. Pantalla gráfica |
| 9. Toma para el sensor de ojales de un solo paso | 18. Soporte del prensatelas | 27. Panel táctil con teclas de función |
| | | 28. Interruptor ON/OFF, conectores para el cable de alimentación y el pedal |

Accesorios incluidos

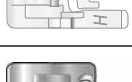

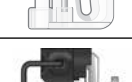

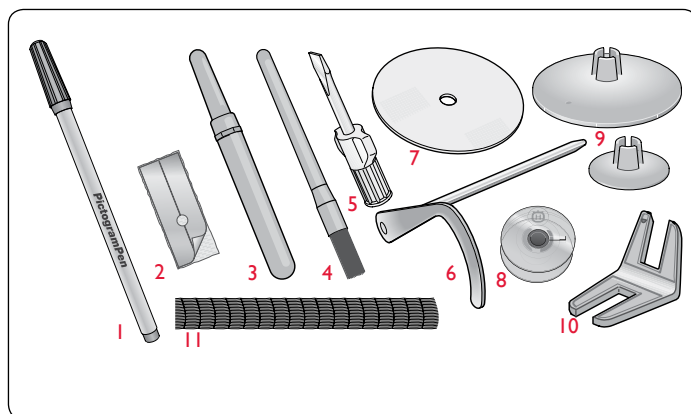







Prensateles



















	Prensateles A	Colocado en la máquina cuando se entrega. Este prensateles se usa principalmente para costuras rectas y de zigzag con una longitud de puntada superior a 1.0.
	Prensateles B	Cuando cose puntadas decorativas o puntadas cortas en zigzag y otras puntadas utilitarias con un largo de puntada inferior a 1,0 mm, use este prensateles. La ranura de la parte inferior del prensateles está diseñada para que pase suavemente sobre las puntadas.
	Prensateles de ojales C	Este prensateles se usa para coser ojales paso a paso. Utilice las líneas de guía del soporte del prensateles para ajustar el borde de la prenda. Las dos ranuras en la parte inferior del prensateles garantizan que se deslice suavemente sobre los bordes del ojal. El saliente ubicado en la parte posterior del prensateles sujeta los cordones para el ojal con cordón.
	Prensateles para dobladillos invisibles D	Este prensateles se usa para dobladillos invisibles. El borde interior de este prensateles guía la tela. El soporte derecho del mismo está diseñado para pasar a lo largo del borde del dobladillo.
	Prensateles para cremalleras E	Este prensateles se puede acoplar a la derecha o a la izquierda de la aguja, lo que permite coser cerca de los dientes de la cremallera por ambos lados. Mueva la posición de la aguja a la derecha o la izquierda para coser más cerca de los dientes de la cremallera o para cubrir un cordón grande.
	Prensateles deslizante no adhesivo H	Este prensateles lleva un revestimiento no adhesivo por debajo y se usa cuando se cose gomaespuma, vinilo, plástico o piel para minimizar el riesgo de que estos materiales se peguen al prensateles.
	Prensateles para bordes J	Este prensateles se usa para sobrehilado y pespuntes. Las puntadas se forman sobre el eje evitando que el borde de la tela se encoja.
	Prensateles para bordado/zurcido R	Para el zurcido, acolchado y bordado de movimiento libre.
	Sensor de ojales de un solo paso	Cuando está conectado a la máquina, el ojal se cose con una longitud adecuada al tamaño del ojal programado en la máquina.



















1. PICTOGRAM™ Pen
2. Placas deslizantes no adhesivas (2)
3. Abre-costuras
4. Pincel
5. Destornillador
6. Guía para bordes/acolchados
7. Disco de fieltro (2)
8. Canillas (5)
9. Discos de sujeción adicionales, uno grande, uno pequeño.
10. Herramienta multiusos/Lengüeta para botones
11. Mallas de hilo. Deslice en su sitio el carrete cuando use hilos sintéticos que se devanan fácilmente (2).
Agujas (no incluidas en las imágenes)

Tabla de puntadas - menú I. Puntadas utilitarias

Puntada	Nº de puntada	Nombre de puntada	Prensa-telas	Aplicación
	0	Ojal de presilla	Sensor de ojales P/telas C	Ojal normal para la mayoría de los grosores de tela.
	1	Puntada recta, posición central de la aguja	A/B	Para todo tipo de costuras. Selecciona 29 posiciones de aguja diferentes.
	2	Puntada elástica, posición de la aguja izquierda	A/B	Para costuras en tejidos de punto y elásticos.
	3	Puntada recta reforzada, posición central de la aguja	A/B	Para costuras expuestas a grandes esfuerzos. Triple y elástica para costuras reforzadas. Se usa para reforzar y respuntar prendas de deporte y de trabajo. Para respuntes, aumenta la longitud de la puntada. 29 posiciones de aguja.
	4	Zigzag en tres pasos	A/B	Para remendar, coser parches y elásticos. Adecuada para tejidos finos y medios. Para sobrehilado, seleccione la puntada 1:14.
	5	Zigzag	A/B	Para labores de apliques, ribeteado de encajes, costura de cintas, etc. El ancho de puntada aumenta por igual a izquierda y derecha.
	6	Puntada de remallado	B	Dobladillos decorativos y costuras montadas, cinturones y cintas. Para tejidos elásticos medios/gruesos.
	7	Puntada de sobrehilado	J	Para unir y sobrehilar de una vez un borde o para adornar después. Para tejidos finos elásticos y no elásticos.
	8	Puntada elástica de respunte y sobrehilado	B	Para unir y sobrehilar de una vez un borde o para adornar después. Para tejidos elásticos medios y medios/gruesos.
	9	Costura automática de botones	Sin prensatelas	Para coser botones. Ajuste el número de puntadas en la pantalla gráfica.
	10	Puntada recta con FIX	A/B	Comienza y termina con una costura hacia delante y marcha atrás.
	11	Puntada overlock doble	B	Para unir y sobrehilar de una vez un borde o para adornar después. Para elásticos gruesos y tejidos gruesos.
	12	Puntada overlock	B	Para unir y sobrehilar de una vez un borde o para adornar después. Para tejidos elásticos medios.
	13	Puntada elástica/ de malla	B	Para costuras montadas en punto. Para coser sobre elástico estrecho.
	14	Sobrehilado con zigzag en tres pasos	J/B	Para sobrehilar todo tipo de telas
	15	Zigzag en dos pasos	A/B	Para unir dos piezas de tela con bordes acabados y para fruncir elástico.
	16	Zigzag reforzado	B	Para unir tejidos de extremo a extremo o para superponer cuero. Para costura decorativa.
	17	Puntada de hilván	A/B	Para unir dos piezas de tela con una puntada larga (reduzca la tensión del hilo de acuerdo con las recomendaciones de la pantalla gráfica).
	18	Puntada recta para hilvanar	A	Hilvane dos telas juntas ayudándose con el pedal. Baje los dientes de arrastre. Cosa una puntada, eleve el prensatelas y mueva el tejido. Baje el prensatelas y haga la siguiente puntada. Repita hasta que termine de hilvanar la prenda.
	19	Puntada elástica invisible	D	Dobladillos invisibles en tejidos elásticos medios y gruesos.
	20	Dobladillo invisible para tejidos no elásticos	D	Dobladillos invisibles en tejidos medios y gruesos.

Puntada	Nº de puntada	Nombre de puntada	Prensa-telas	Aplicación
	21	Borde enrollado	A/B	Para los bordes, cosa sobre el borde en elásticos finos y al bias en tejidos no elásticos.
	22	Puntada elástica o nido de abeja	A/B	Para coser dos hileras de hilo elástico para fruncir elástico.
	23	Puntada de unión o fagoti	A/B	Para unir dos piezas de tela con bordes acabados y para fruncir elástico.
	24	Puntada de zurcido (adelante y atrás)	A/B	Zurza y remiende pequeños agujeros en la ropa de trabajo, vaqueros, manteles y mucho más. Cosa sobre el agujero, pulse marcha atrás para un zurcido continuo y una parada automática.
	25	Puntada de zurcido (de lado a lado)	A	Para remendar todo tipo de desgarrones.
	26	Presilla (manual)	A/B	Para reforzar bolsillos, aberturas de camisas, trabillas, así como para el extremo inferior de las cremalleras.
	27	Puntada para trabillas	A	Para asegurar trabillas.
	28	Ojal de extremo redondeado	Sensor de ojales P/telas C	Para blusas y prendas infantiles.
	29	Ojal reforzado medio	C	Para tejidos medios y gruesos.
	30	Ojal tradicional	Sensor de ojales P/telas C	Para un "aspecto de hecho a mano" en tejidos finos y delicados. Sugerencia: Para ojales de vaqueros, aumente la longitud y el ancho del ojal. Use un hilo más grueso.
	31	Ojal de cerradura	Sensor de ojales P/telas C	Para chaquetas de sastre, abrigos, etc.
	32	Ojal tradicional con extremo redondeado	Sensor de ojales P/telas C	Para un aspecto de hecho a mano en tejidos finos y delicados.
	33	Ojal de gran resistencia	Sensor de ojales P/telas C	Con presillas reforzadas.
	34	Ojal de puntada recta para piel	A/B	Para piel y ante.
	35	Ojete en forma de lágrima	B	Para encajes y adornos.
	36	Ojete	B	Para cinturones, encaje, etc.
	37	Puntada de festón, estrecha	B	Para apliques, coser encajes y adornos. Para tejidos finos y medios.
	38	Puntada de festón, media	B	Para apliques, coser encajes y adornos. Para tejidos finos y medios.
	39	Puntada de festón, ancha	B	Para apliques, coser encajes y adornos. Para tejidos gruesos.

Puntada	Nº de puntada	Nombre de puntada	Prensa-telas	Aplicación
	40	Puntada cónica automática	B	Empieza y acaba con un punto. Se utiliza para esquinas, puntas y letras festoneadas. Pulse marcha atrás para estrechar.
	41	Puntada cónica automática	B	Empieza y acaba con un punto. Se utiliza para esquinas, puntas y letras festoneadas. Pulse marcha atrás para estrechar.
	42	Puntada de festón de pictograma	B	Puntada de festón de pictograma para programar diseños de puntada de festón originales.
	43	Puntada de festón de pictograma	B	Puntada de festón de pictograma para programar diseños de puntada de festón originales.
	44	Puntada de festón de pictograma	B	Puntada de festón de pictograma para programar diseños de puntada de festón originales.
	45	Puntada de festón de pictograma	B	Puntada de festón de pictograma para programar diseños de puntada de festón originales.
	46	Onda de festones	B	Para acabado de bordes. Recorte la tela por fuera de los festones.
	47	Puntada pespunte estrecho	B	Para acabado de bordes. Recorte la tela por fuera de los festones.
	48	Puntada de festón ondulado	B	Para acabado de bordes. Recorte la tela por fuera de los festones.
	49	Puntada de festón ondulado	B	Para acabado de bordes. Recorte la tela por fuera de los festones.
	50	Puntada de festón ondulado	B	Para acabado de bordes. Recorte la tela por fuera de los festones.
	39	Punta de flecha de festón	B	Para acabado de bordes. Recorte la tela por fuera de los festones.
	40	Champiñón	B	Para acabado de bordes. Recorte la tela por fuera de los festones.
	53	Puntada de festón ondulado	B	Coser como cenefas o programarlas juntas.
	54	Puntada de borde de festón	B	Para rematar bordes y unir dos piezas de tejido.
	55	Puntada de borde de festón	B	Para rematar bordes y unir dos piezas de tejido.
	56	Puntada de borde de festón	B	Para rematar bordes y unir dos piezas de tejido.

Vista general de las puntadas

Menú 1: Puntadas utilitarias

Menú 2: Puntadas de acolchado

Menú 3: Puntadas de festón y tradicionales

Menú 4: Puntadas decorativas

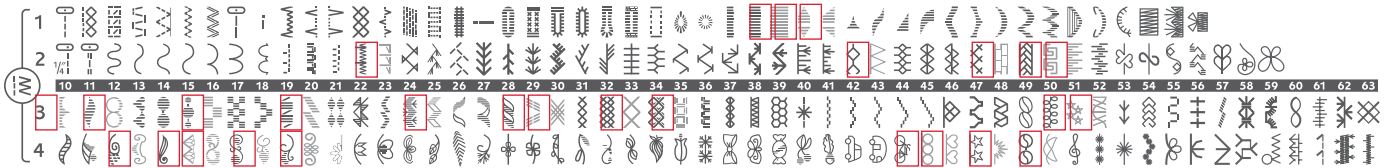
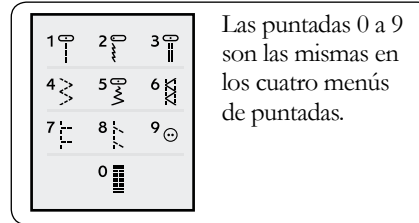

Las puntadas marcadas con un recuadro rojo se pueden usar en variación gradual.

Alfabetos

Block

ABCDEFGHIJKLMNOPQRSTUVWXYZ Ä Å Ö _ . ,
 abcdefghijklmnopqrstuvwxyz å ä ö @ . ,
 1 2 3 4 5 6 7 8 9 0 Æ æ Ø ø à á ç è é ê í ó ù ú Ñ ñ ß & ? ! ' . ,

Brush Line

ABCDEFGHIJKLMNOPQRSTUVWXYZ Ä Å Ö _ . ,
 abcdefghijklmnopqrstuvwxyz å ä ö @ . ,
 1 2 3 4 5 6 7 8 9 0 Æ æ Ø ø à á ç è é ê í ó ù ú Ñ ñ ß & ? ! ' . ,

Cirílico e Hiragana

Alfabetos ruso y japonés. Vea las fuentes en la pantalla gráfica de su máquina de coser.

Desembalaje

1. Coloque la máquina sobre una superficie robusta y plana, quite el embalaje y retire la tapa.
2. Quite el material de embalaje y el pedal.
3. La máquina se entrega con una bolsa de accesorios, un cable de conexión y el cable del pedal.
4. Limpie la máquina, especialmente alrededor de la aguja y la placa de agujas para eliminar cualquier residuo antes de comenzar la costura.

Nota: Su HUSQVARNA VIKING® SAPPHIRE™ 930 máquina de coser se ha ajustado para ofrecer el mejor resultado de puntada con una temperatura ambiente normal. El calor y el frío extremos pueden afectar al resultado de la costura.

Recogida después de coser

1. Ponga el interruptor ON/OFF en la posición “O”.
2. Desenchufe el cable de la pared y luego de la máquina.
3. Desenchufe el cable del pedal de la máquina. Enrolle el cable del pedal dentro del espacio ubicado debajo del mismo.
4. Asegúrese de que todos los accesorios están en la caja de accesorios. Deslice la caja en la máquina, detrás del brazo libre.
5. Coloque el pedal en el espacio que hay encima del brazo libre.
6. Coloque la tapa.

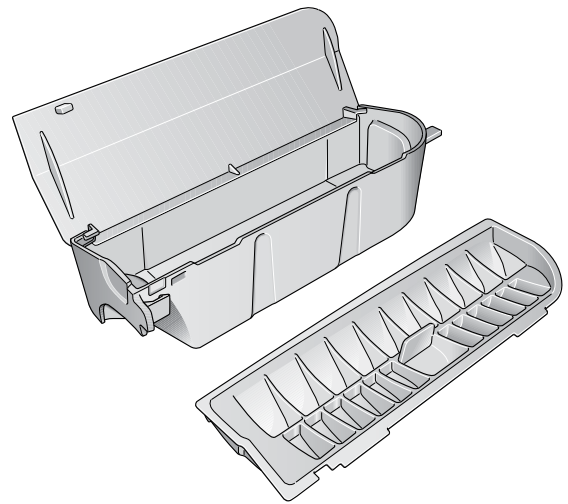

Caja de accesorios

En la caja de accesorios hay compartimentos especiales para prensatelas y canillas, además de espacio para agujas y otros accesorios. Guarde los accesorios en la caja de manera que estén siempre accesibles.

Superficie de costura ampliada

El hueco que hay a la derecha de la aguja, entre la aguja y el brazo, le proporciona un gran espacio adicional. Esto hace que la costura de grandes proyectos y acolchados resulte mucho más fácil que en otras máquinas de coser. Mantenga la caja de accesorios en la máquina para proporcionarle una superficie de trabajo amplia y plana.

Uso del brazo libre

Deslice la caja de accesorios hacia la izquierda cuando desee quitarla y usar el brazo libre.

Use el brazo libre para facilitar la costura de dobladillos de perneras y mangas.

Para volver a colocar la caja de accesorios, deslícela en la máquina hasta que encaje en su sitio.

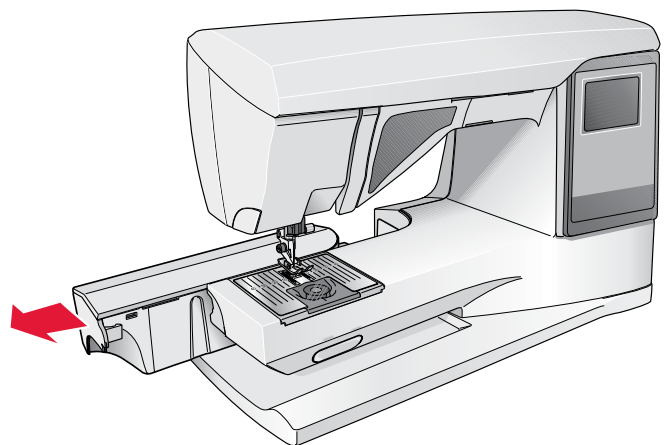

Conexión del cable del pedal

Entre los accesorios podrá encontrar el cable del pedal y el cable de conexión a la red. Sólo es necesario conectar el cable al pedal la primera vez que se disponga a utilizar la máquina.

1. Saque el cable del pedal. Dé la vuelta al pedal. Conecte el cable a la toma que se encuentra dentro del espacio del pedal.
2. Presione firmemente para asegurarse de que está debidamente conectado.
3. Coloque el cable en la ranura situada debajo del pedal.

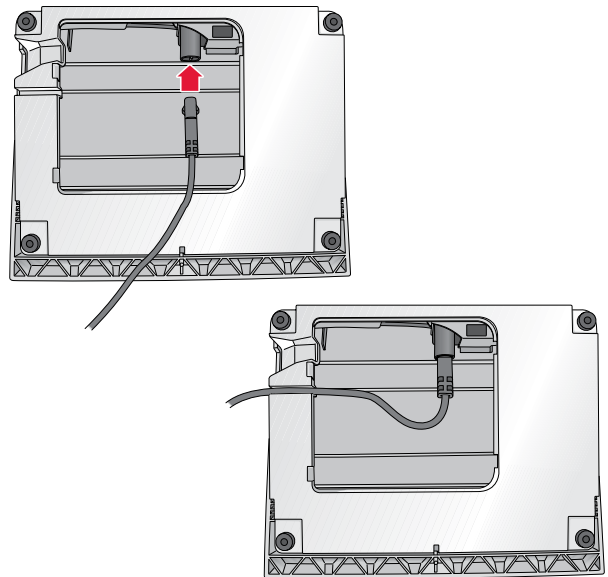

Conexión del cable de alimentación y el pedal

En la base de la máquina encontrará información sobre la tensión (V) de alimentación y la frecuencia (Hz).

Antes de enchufar el pedal, asegúrese de que es del tipo "FR5" (véase debajo del pedal).

1. Conecte el cable del pedal al enchufe delantero ubicado en el lado inferior derecho de la máquina.
2. Conecte el cable de la red a la toma trasera ubicada en el lado inferior derecho de la máquina.
3. Ponga el interruptor ON/OFF en la posición "I" para encender la máquina y la luz.



Bajada de los dientes de arrastre

Los dientes de arrastre bajan cuando se mueve el interruptor de la parte delantera del brazo libre hacia la derecha. Mueva el interruptor a la izquierda si desea subir los dientes de arrastre. Los dientes de arrastre subirán cuando comience a coser. Los dientes de arrastre deben bajarse para coser botones y para la costura de movimiento libre.

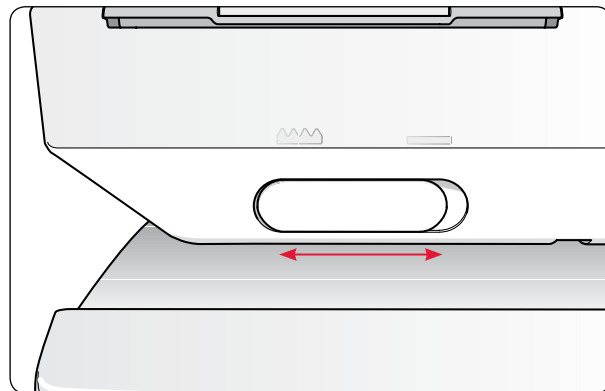

Cambio del prensatelas

! Ponga el interruptor ON/OFF en la posición "O".

1. Compruebe que la aguja está en la posición superior y el prensatelas elevado. Tire del prensatelas hacia adelante.
2. Alinee el pasador transversal del prensatelas con la abertura que se encuentra en el soporte del prensatelas. Empuje hacia atrás hasta que el prensatelas encaje en su sitio.

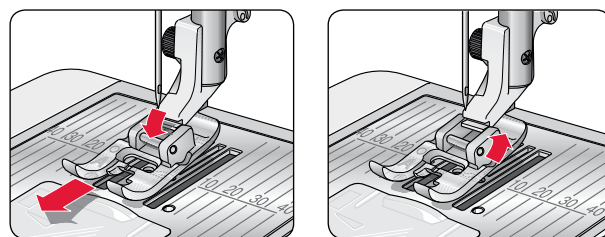

Cambio de la aguja

! Ponga el interruptor ON/OFF en la posición "O".

1. Use el agujero de la herramienta multiusos para sujetar la aguja.
2. Afloje el tornillo del soporte de la aguja con el destornillador.
3. Saque la aguja.
4. Inserte la aguja nueva usando la herramienta multiusos. Introduzca la nueva aguja empujando hacia arriba con la parte plana hacia atrás hasta su tope.
5. Use el destornillador para apretar el tornillo.

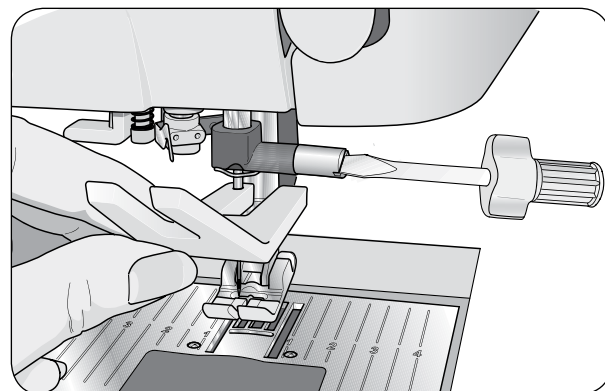

Agujas

La aguja de la máquina de coser juega un importante papel en el éxito de su costura. Para estar seguro de la calidad de su aguja, le recomendamos agujas del sistema 130/705H. La caja de agujas incluida con su máquina contiene agujas de los tamaños más utilizados para coser tejidos elásticos y no elásticos.

Aguja universal (A)

Las agujas universales tienen una punta ligeramente redondeada y están disponibles en una variedad de tamaños. Para costura normal en una variedad de tejidos y espesores.

Aguja para tejidos elásticos (B)

Las agujas para tejidos elásticos tienen un bisel especial para eliminar saltos de puntadas cuando se produce un doblez en el tejido. Para tejidos de punto, ropa de baño, muletón, ante y cuero sintético. Están marcadas con una banda amarilla.

Aguja para tela vaquera (C)

Las agujas para tela vaquera tienen una punta afilada para penetrar tejidos no elásticos muy tirantes sin desviar la aguja. Para loneta, tela vaquera, microfibras. Están marcadas con una banda azul.

Agujas de lanza (D)

La aguja de lanza tiene unas alas anchas en el lateral de la aguja para hacer agujeros en el tejido mientras realiza puntadas de entredós y vainica en tejidos de fibra natural.

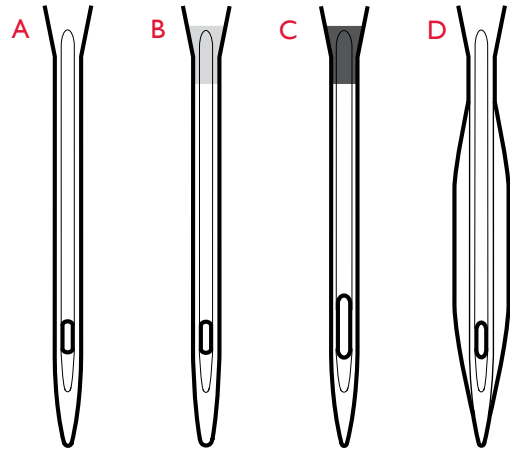

NOTA: Cambie la aguja con frecuencia. Use siempre una aguja recta con una punta afilada (1). Una aguja defectuosa (2) puede provocar saltos de puntadas, roturas de aguja o rotura del hilo. Una aguja defectuosa podría dañar incluso la placa de agujas.

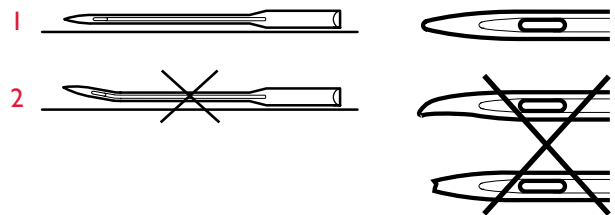

Portacarretes y discos de sujeción

Su máquina de coser lleva dos portacarretes, un portacarrete principal y un portacarrete auxiliar. Los portacarretes están diseñados para todo tipo de hilos. El portacarrete principal es ajustable y puede utilizarse en posición horizontal (el hilo se desenrolla desde la bobina estacionaria) o en posición vertical (la bobina de hilo gira). Use la posición horizontal para todos los hilos de coser normales y la posición vertical para carretes grandes o hilos especiales.

Posición horizontal

Levante el portacarrete ligeramente de su posición horizontal para que pueda colocar fácilmente el carrete de hilo. El hilo debe desenrollarse por la parte superior en rotación izquierda, como se muestra en la imagen. Deslice en su sitio el disco de sujeción y vuelva a colocar el portacarrete en la posición horizontal.

El porta carretes viene de fábrica con dos discos colocados. Para los carretes de hilo medianos, se coloca el disco mediano (A) delante del carrete. Para los carretes de hilo grandes, se coloca el disco grande (B) delante del carrete.

La parte plana del disco de sujeción debe presionarse firmemente contra el carrete. No debe quedar espacio entre el disco de sujeción y el carrete de hilo.

También se incluyen como accesorios de la máquina dos discos de sujeción adicionales, uno pequeño y uno grande. El disco de sujeción pequeño se puede usar para los carretes de hilo pequeños. El segundo disco de sujeción grande se puede usar cuando se devana una canilla de un segundo carrete de hilo o cuando se cose con una aguja doble.

Posición vertical

Levante el portacarrete y desplácelo totalmente a la derecha. Bloquee el portacarrete en la posición vertical empujándolo ligeramente hacia abajo. Deslice en su sitio el disco de sujeción grande. Para carretes más pequeños que el disco de sujeción mediano, o cuando use hilos especiales, coloque un disco de fieltro debajo del carrete de hilo para evitar que el carrete se desenrolle demasiado deprisa. Para carretes más grandes no se necesita el disco de fieltro.

NOTA: No debe colocarse ningún disco de sujeción en la parte superior del carrete ya que esto impide que el carrete gire.

Portacarrete auxiliar

El portacarrete auxiliar se usa para devanar una canilla de un segundo carrete de hilo o para el segundo carrete cuando se cose con aguja doble.

Levante el portacarrete auxiliar y desplácelo a la izquierda. Deslice en su sitio el disco de sujeción grande. Para carretes más pequeños que el disco de sujeción mediano, coloque un disco de fieltro debajo del carrete de hilo para evitar que el carrete se desenrolle demasiado deprisa. Para carretes más grandes no debe utilizarse el disco de fieltro.

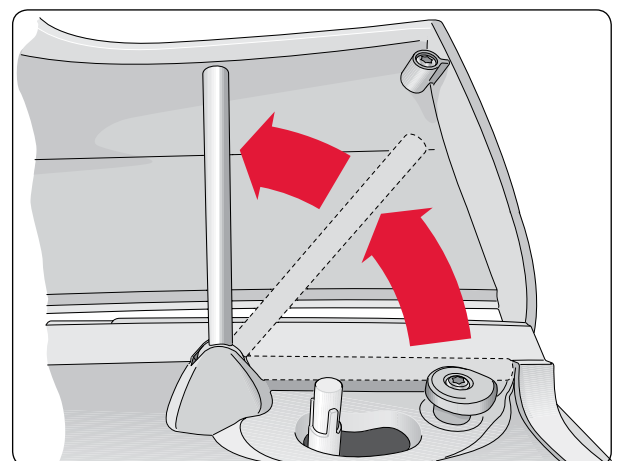
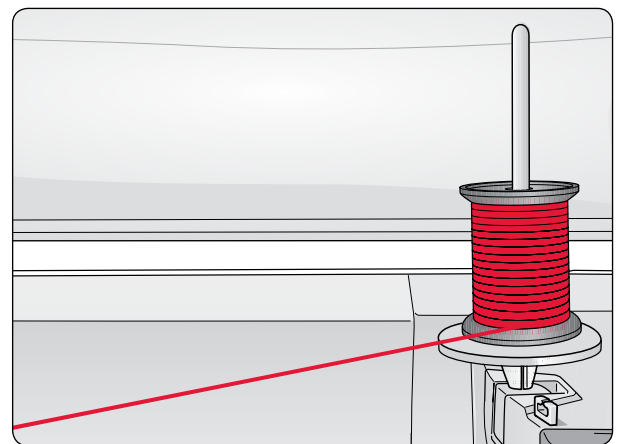
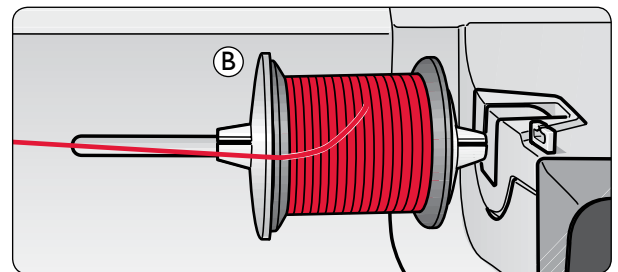
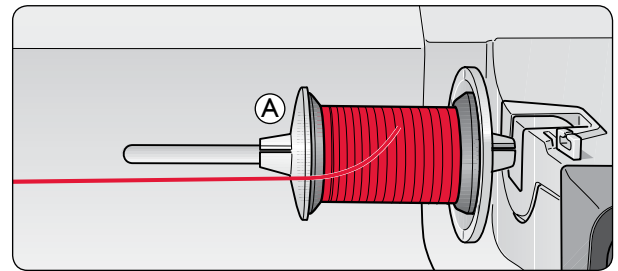

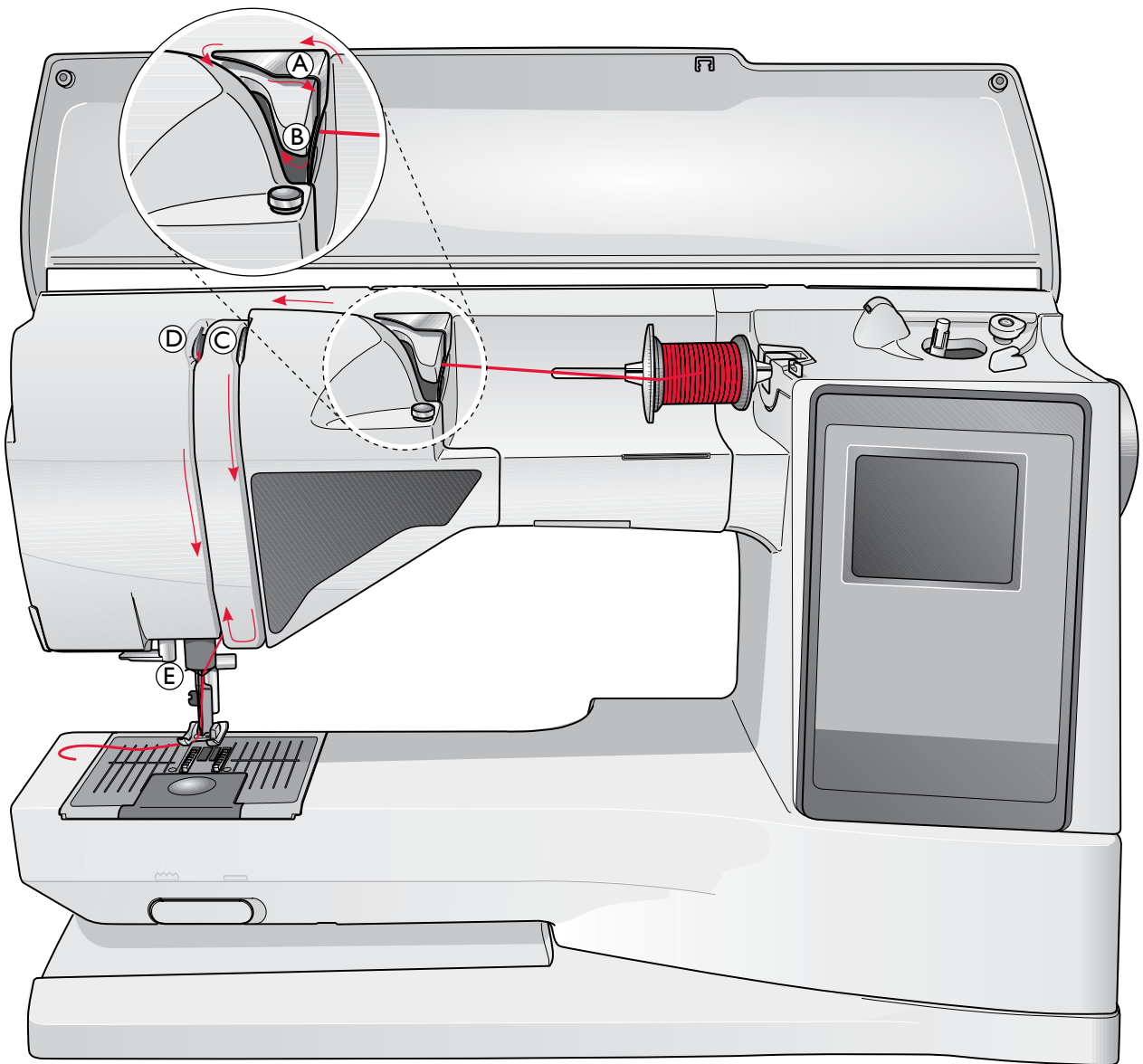

Enhebrado del hilo superior



Asegúrese de que el prensatelas está levantado y la aguja está en la posición elevada

 Ponga el interruptor ON/OFF en la posición "O".

1. Coloque el hilo en el portacarrete y luego el disco de sujeción como se describe en la página 11.
2. **Portacarrete en posición horizontal:**
Pase el hilo por encima y por detrás del guía-hilo pretensor (A) y por debajo del guía-hilo (B).

Portacarrete en posición vertical:

En lugar de pasar el hilo por el guía-hilo pretensor (A), páselo directamente por debajo del guía-hilo (B).

3. Pase el hilo hacia abajo entre los discos tensores (C).
4. Continúe enhebrando siguiendo la dirección de las flechas. Pase el hilo desde la derecha por la ranura del tira-hilos (D).
5. Lleve el hilo hacia abajo y por detrás del último guía-hilo justo encima de la aguja (E).

Enhebrador de la aguja



La aguja debe estar en posición elevada para usar el enhebrador de la aguja incorporado. También le recomendamos que baje el prensatelas.

1. Use la manivela para tirar del enhebrador completamente hacia abajo, atrapando el hilo bajo el guía-hilo (A).
2. Empuje hacia atrás para llevar el enhebrador hacia delante hasta que las rebordes metálicos cubran la aguja. Un pequeño gancho pasará por el ojo de la misma (B).
3. Coloque el hilo por debajo de los rebordes enfrente de la aguja, de forma que el hilo quede atrapado en el pequeño gancho (C).
4. Deje que el enhebrador vuelva suavemente hacia atrás. El gancho tirará del hilo a través del ojo de la aguja y formará un lazo detrás de la aguja. Tire del lazo de hilo por detrás de la aguja.
5. Coloque el hilo debajo del prensatelas.

NOTA: El enhebrado de la aguja está diseñado para utilizarse con agujas de tamaño 70-120. No puede usar el enhebrador para agujas de 60 o más pequeñas, agujas de lanza, agujas dobles, agujas triples o cuando está conectado el sensor de ojales. También hay otros accesorios opcionales que requieren el enhebrado manual de la aguja.

Cuando enbobre manualmente la aguja, asegúrese de que la aguja se enbobre de delante hacia atrás. El soporte del prensatelas blanco permite ver fácilmente el ojo de la aguja. Se puede usar la tapa del canillero como lente de aumento.

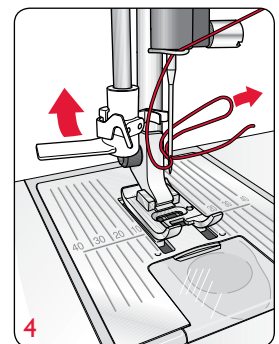
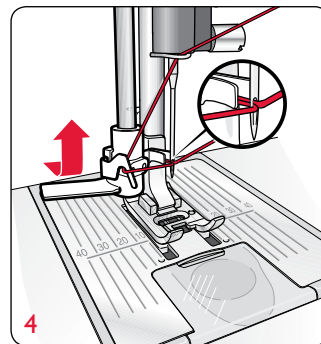
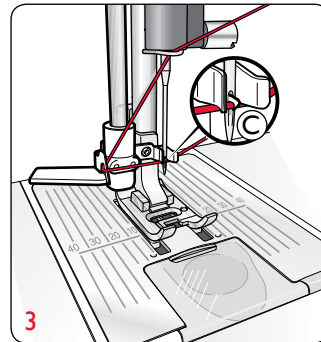
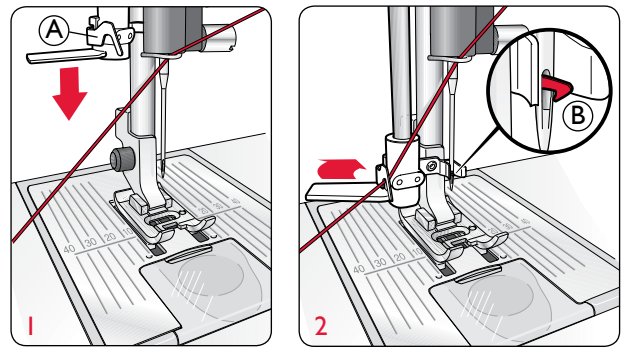

Corte del hilo

Cuando haya terminado de coser, corte los hilos elevando el prensatelas y tirando de los hilos desde atrás hacia delante en el corta-hilos del lado izquierdo de la máquina.

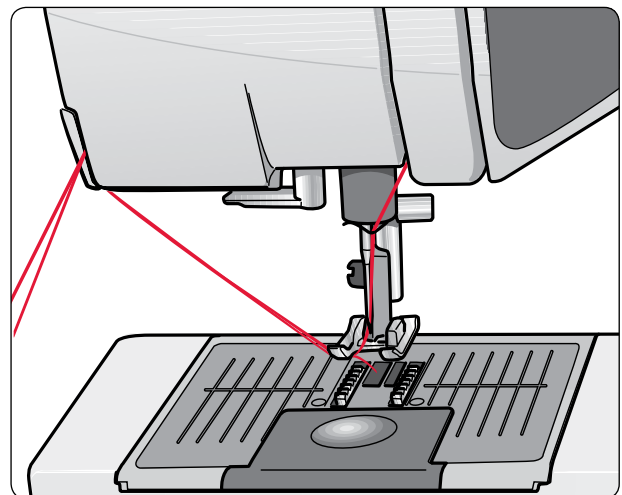

Enhebrado de agujas dobles

 Ponga el interruptor ON/OFF en la posición OFF.

1. Inserte una aguja doble.
2. Use un segundo carrete de hilo o devane una canilla con el hilo que vaya a usar como segundo hilo superior.
3. Levante el portacarrete y desplácelo totalmente a la derecha. Bloquee el portacarrete en la posición vertical empujándolo ligeramente hacia abajo. Deslice en su sitio el disco de sujeción grande. Para carretes más pequeños que el disco de sujeción mediano, coloque un disco de fieltro debajo del carrete de hilo.
4. Coloque el primer carrete de hilo en el portacarrete. El carrete debe girar en rotación derecha cuando se desenrolla el hilo.
5. **AGUJA IZQUIERDA:** Enhebre la máquina como se describe en la página 16. Asegúrese de que el hilo queda entre los discos tensores de la izquierda (A). Enhebre la aguja izquierda manualmente.
6. Saque el portacarrete auxiliar y deslice en su sitio el disco de sujeción grande. Para carretes más pequeños que el disco de sujeción mediano, coloque un disco de fieltro debajo del carrete de hilo.
7. Coloque el segundo hilo en el portacarrete. El segundo carrete debe girar en rotación izquierda cuando se desenrolla el hilo.
8. **AGUJA DERECHA:** Enhebre la máquina como antes, pero haciendo que el hilo quede entre los discos tensores de la derecha (A) y fuera del guía-hilo de la aguja (B). Enhebre la aguja derecha manualmente.

NOTA: Use únicamente agujas dobles simétricas. No use este tipo de aguja doble (D), porque puede dañar su máquina de coser.

NOTA: Si usa hilos especiales (como hilos metálicos) su peso y su superficie irregular aumentan la tensión del hilo. Al reducir la tensión, se evita el riesgo de rotura de la aguja.

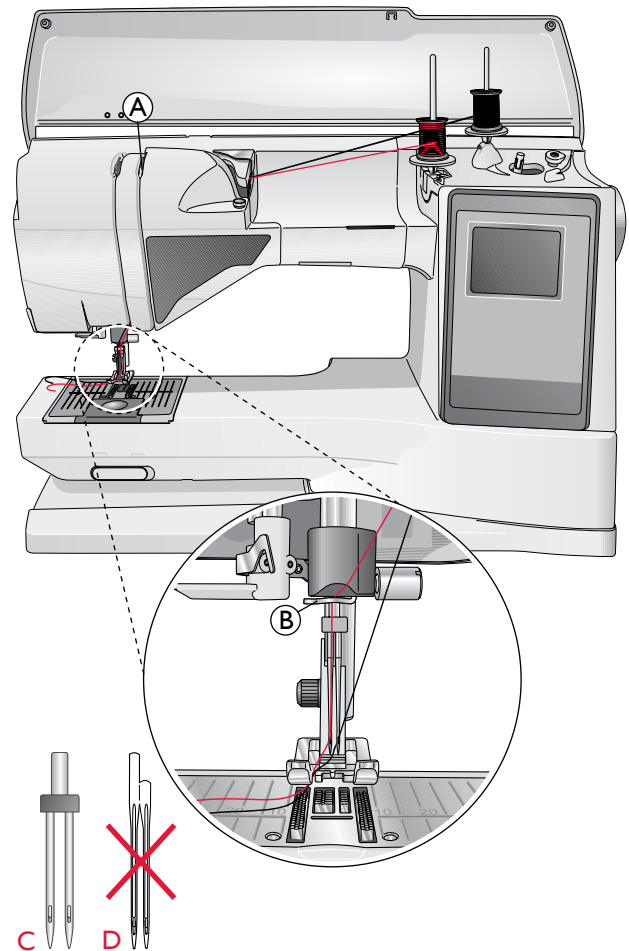

Devanado de la canilla con la máquina enhebrada

Asegúrese de que el prensatelas está levantado y la aguja está en posición más alta.

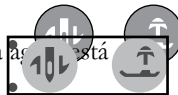

NOTA: No use un prensatelas de plástico cuando devane la canilla

1. Coloque una canilla vacía en el eje del canillero en la parte superior de la máquina. La canilla solo encaja en un sentido, con el logotipo mirando hacia arriba. Use únicamente canillas originales HUSQVARNA VIKING®.
2. Tire del hilo de la aguja por debajo del prensatelas y hacia la derecha a través del guía-hilo (C).
3. Guíe el hilo a través del agujero de la canilla (D) de dentro hacia fuera.

NOTA: Cuando use una versión anterior de canilla HUSQVARNA VIKING® que no tenga agujero, devane varias vueltas de hilo en la canilla para comenzar.

4. Empuje el eje del canillero a la derecha. Aparecerá un mensaje emergente en la pantalla gráfica. Pise el pedal para comenzar a devanar. Sujete el extremo del hilo firmemente cuando comience a devanar. Una vez que la canilla comience a devanar, corte el hilo sobrante. Cuando la canilla esté llena, se parará automáticamente. Empuje el eje del canillero de nuevo a la izquierda, quite la canilla y corte el hilo en el corta-hilos.

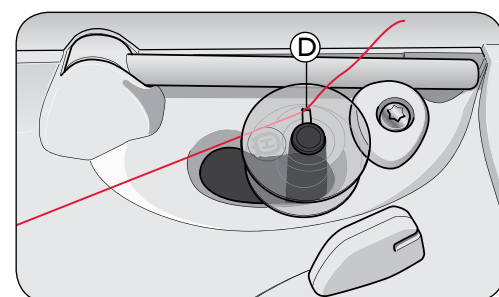
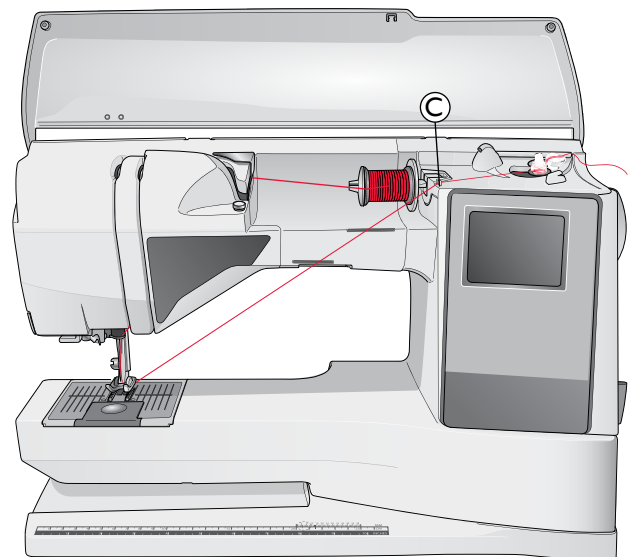

Devanado de la canilla usando el portacarrete vertical

1. Coloque una canilla vacía en el eje del canillero en la parte superior de la máquina. La canilla solo encaja en un sentido, con el logotipo mirando hacia arriba. Use únicamente canillas originales HUSQVARNA VIKING®.
2. Coloque el disco de sujeción grande y un disco de fieltro debajo del carrete en el portacarrete principal en la posición vertical.
3. Pase el hilo por encima y por detrás del guía-hilo pretensor (A) y hacia abajo alrededor del disco tensor (B), luego a través del guía-hilo (C) como se ilustra.
4. Guíe el hilo a través del agujero de la canilla (D) de dentro hacia fuera.
5. Empuje el eje del canillero a la derecha. Aparecerá un mensaje emergente en la pantalla gráfica. Pise el pedal para comenzar a devanar. Sujete el extremo del hilo firmemente cuando comience a devanar. Una vez que la canilla comience a devanar, corte el hilo sobrante. Cuando la canilla esté llena, se parará automáticamente. Empuje el eje del canillero de nuevo a la izquierda, quite la canilla y corte el hilo en el corta-hilos.

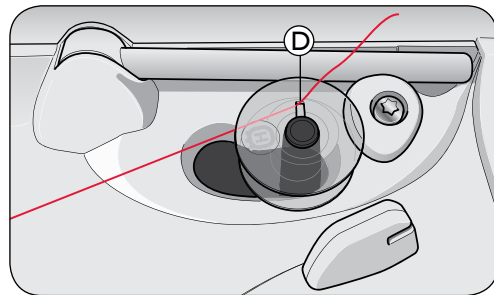
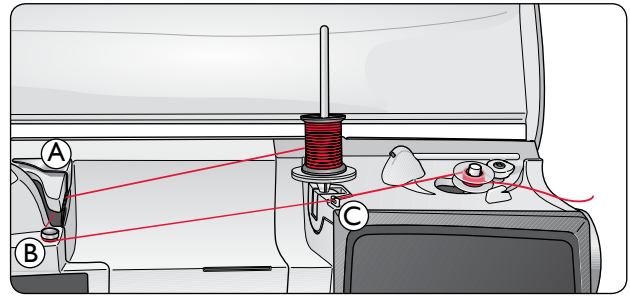

NOTA: Cuando use versiones anteriores de canillas HUSQVARNA VIKING® que no tengan agujero, devane varias vueltas de hilo en la canilla para comenzar.

Devanado de la canilla usando el portacarrete auxiliar

1. Coloque una canilla vacía en el eje del canillero en la parte superior de la máquina. La canilla solo encaja en un sentido, con el logotipo mirando hacia arriba. Use únicamente canillas originales HUSQVARNA VIKING®.
2. Despliegue el portacarrete auxiliar. Coloque un disco de sujeción grande y un disco de fieltro debajo del portacarrete.
3. Pase el hilo por encima y por detrás del guía-hilo pretensor (A) y hacia abajo alrededor del disco tensor (B), luego a través del guía-hilo (C) como se ilustra.
4. Guíe el hilo a través del agujero de la canilla (D) de dentro hacia fuera.
5. Empuje el eje del canillero a la derecha. Aparecerá un mensaje emergente en la pantalla gráfica. Pise el pedal para comenzar a devanar. Sujete el extremo del hilo firmemente cuando comience a devanar. Una vez que la canilla comience a devanar, corte el hilo sobrante. Cuando la canilla esté llena, se parará automáticamente. Empuje el eje del canillero de nuevo a la izquierda, quite la canilla y corte el hilo en el corta-hilos.

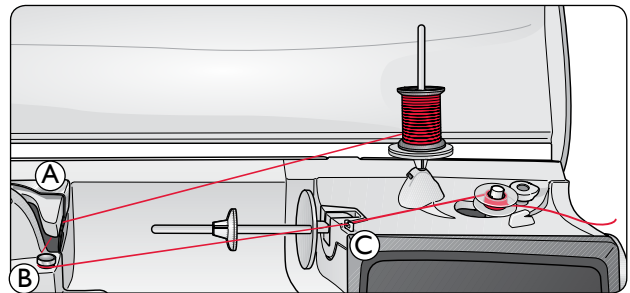

NOTA: Dependiendo del tipo de hilo, enrolle el hilo una o dos vueltas alrededor del disco tensor del hilo de la canilla (B) para aumentar la tensión del hilo.

Inserción de la canilla



Ponga el interruptor ON/OFF en la posición "O".

1. Quite la tapa de la canilla deslizándola hacia adelante.
2. Coloque la canilla en el canillero. Encaja sólo en un sentido, con el logotipo mirando hacia arriba. El hilo se desenrolla desde la izquierda de la canilla. La canilla girará a continuación en rotación izquierda al tirar del hilo.
3. Coloque un dedo sobre la canilla para que siga girando mientras tira firmemente del hilo, primero a la derecha y después a la izquierda, hasta que encaje en el resorte tensor (E) con un clic.
4. Continúe enhebrando alrededor de (F) y a la derecha del corta-hilos (G). Coloque la tapa de la canilla (H). Tire del hilo hacia la izquierda para cortarlo (I).

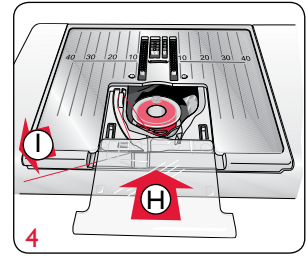
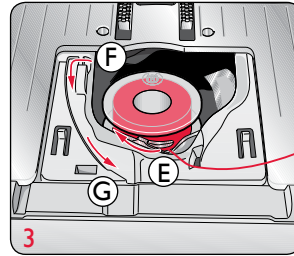
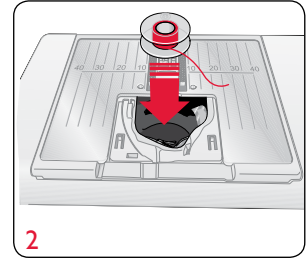
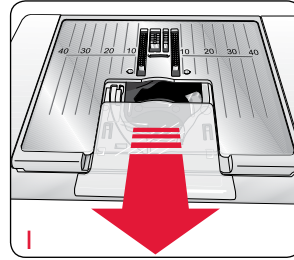

Tensión del hilo

La máquina fija automáticamente la tensión del hilo óptima para la tela y la puntada seleccionadas. Vaya al menú SET para ajustar la tensión del hilo para hilos, técnicas o tejidos especiales.

Haga algunas pruebas en un trozo de la tela que vaya a coser y compruebe la tensión.

Menú SET (Ajuste)	
Tensión del hilo	4.6
Presión del p-telas	6.0
Sensor auto	<input checked="" type="checkbox"/>
Remate automático	<input checked="" type="checkbox"/>
Cortahilos auto	<input checked="" type="checkbox"/>
Aguja doble	4,0 mm <input type="checkbox"/>
Segur. anch.puntada	<input type="checkbox"/>

Tensión correcta e incorrecta del hilo

Para comprobar cuál debe ser la tensión correcta del hilo, cosa algunas puntadas de muestra rectas con diferentes tensiones.

1. Empiece con una tensión muy floja, es decir, el número más bajo. El hilo de la canilla quedará recto y el hilo superior quedará flojo por debajo del tejido.
2. Si fija la tensión en el número más alto, el hilo de la canilla estará visible en la parte superior del tejido. La costura puede encogerse y se puede romper el hilo superior.
3. La tensión correcta del hilo se obtiene cuando los hilos se entrelazan entre ambas capas de tela o, en el caso de las puntadas decorativas, por debajo.

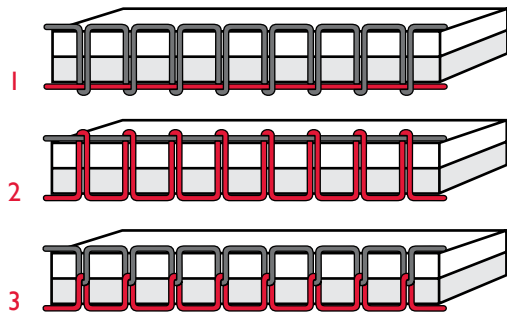

EXCLUSIVE SENSOR SYSTEM™ (ESS)

Presión del sensor

Mediante la presión del sensor, el prensatelas detecta realmente el grosor de la tela y las puntadas para coser de forma suave y uniforme, con un arrastre perfecto de la tela.

Si desea ver el ajuste actual de la presión del prensatelas para el tejido seleccionado y ajustar la presión manualmente, vaya al menú SET (Ajuste).

Menú SET (Ajuste)	
Tensión del hilo	4.0
Presión del p-telas	6.0
Sensor auto	<input checked="" type="checkbox"/>
Remate automático	<input checked="" type="checkbox"/>
Cortahilos auto	<input checked="" type="checkbox"/>
Aguja doble	4,0 mm <input type="checkbox"/>
Segur.anch.puntada	<input type="checkbox"/>

Elevación del sensor



El prensatelas de su máquina de coser sube y baja cuatro niveles con las teclas arriba y abajo del sensor (véase la página siguiente).

El prensatelas bajará automáticamente cuando comience a coser. Cuando se pare con la aguja en la posición abajo, el prensatelas detectará automáticamente el grosor del tejido y subirá a la altura justa para flotar sobre el tejido y permitirle girarlo. Vaya al menú SET (Ajuste) para desactivar esta función.

Menú SET (Ajuste)	
Tensión del hilo	4.0
Presión del p-telas	6.0
Sensor auto	<input checked="" type="checkbox"/>
Remate automático	<input checked="" type="checkbox"/>
Cortahilos auto	<input checked="" type="checkbox"/>
Aguja doble	4,0 mm <input type="checkbox"/>
Segur.anch.puntada	<input type="checkbox"/>

Empezar a coser

Las teclas de la parte inferior del panel táctil son las teclas de la función de asesor de costura Exclusive SEWING ADVISOR®, que le ayudarán a obtener la mejor puntada y los mejores ajustes mientras cose.

Pulse la tecla para el tipo y el espesor de la tela que está usando y la tecla para la técnica de costura que desee, o seleccione una puntada de uno de los menús (véase la página 38).

Coloque el hilo superior y de la canilla por debajo del prensatelas y hacia atrás. Para obtener mejores resultados al comenzar al borde de la tela, coloque un dedo sobre los hilos para mantenerlos en su sitio mientras empieza.

Coloque la tela en posición bajo el prensatelas.

Presione el pedal para empezar a coser. El prensatelas bajará automáticamente.

Guíe la tela suavemente con las manos a medida que la máquina la arrastra.

Teclas de función

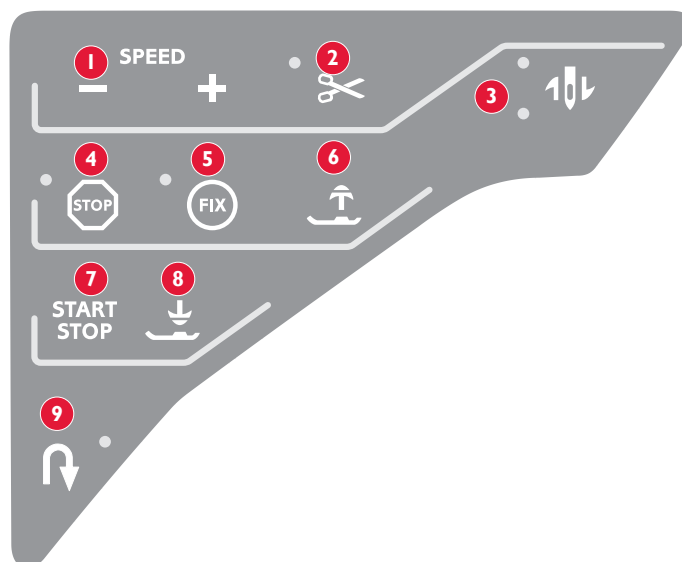

1. Velocidad

Todas las puntadas de su máquina de coser tienen una velocidad de costura preseleccionada recomendada. Pulse las teclas SPEED+ o SPEED- para aumentar o disminuir la velocidad de costura. Esta máquina ofrece cinco niveles de velocidad. El nivel de velocidad se muestra en la pantalla gráfica. No puede seleccionar una velocidad superior a la velocidad máxima predeterminada para la puntada seleccionada.

2. Corta-hilos

Pulse la tecla Corta-hilos y la máquina rematará los hilos cortará los hilos superior e inferior, subirá el prensatelas y la aguja y activará la función FIX para el comienzo siguiente. Para cortar los hilos al final de una puntada o programa de puntadas, pulse Corta-hilos mientras cose. El piloto junto a la tecla empieza a parpadear, indicando que se ha solicitado un corte. Al completar la puntada o el programa de puntadas, se cortarán el hilo superior y el hilo de la canilla.

La función Corta-hilos se puede programar (véase la página 29).

NOTA: Después de coser un ojal o un ojete, la máquina cortará el hilo automáticamente. El Corta-hilos automático se puede cancelar en el menú SET (Ajuste); véase la página 32.

3. Parada de la aguja arriba/abajo

Pulse esta tecla para mover la aguja abajo o arriba. El ajuste de la posición de parada de la aguja cambia al mismo tiempo.

El piloto superior junto a la tecla se enciende cuando se activa la aguja arriba y el piloto inferior se enciende cuando se activa la aguja abajo.

También puede tocar el pedal para subir o bajar la aguja. Si la aguja y el prensatelas están ambos en la posición elevada, al tocar el pedal la primera vez sólo bajará el prensatelas. Toque de nuevo para bajar la aguja.

4. Parada

STOP se usa para acabar una costura o coser sólo una unidad de la costura. Su máquina de coser remata el hilo y se para automáticamente cuando se completa una unidad o un programa de puntadas. El piloto junto a la tecla se enciende cuando se activa STOP. STOP se cancela una vez que se ha usado la función. Vuelva a pulsar la tecla si desea activarla una vez más.

La tecla STOP se usa también para repetir puntadas de zurcido, de presilla y cónicas automáticas con el mismo tamaño.

SUGERENCIA: Si desea repetir la función STOP para una unidad de costura varias veces seguidas, puede guardar la unidad de costura con un STOP al final del programa (véase Programación, en la página 29).

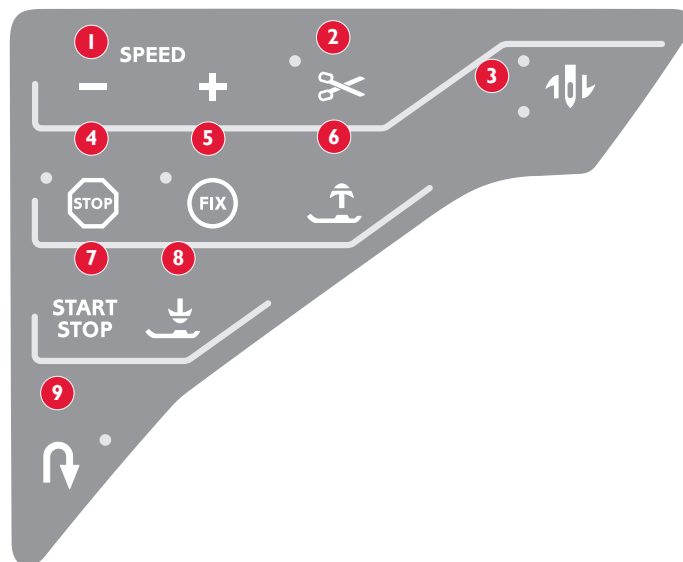

5. Remate

Al usar la tecla FIX puede bloquear la puntada al comienzo y/o al final. El piloto junto a la tecla se enciende cuando se activa FIX. Pulse la tecla FIX para desactivar la función.

La función FIX se activa automáticamente cuando se selecciona una puntada o cuando se ha usado STOP, el corta-hilos o Reinicio de puntada. Puede desactivar la función de remate automático en el menú SET (Ajuste), véase la página 32.

6. Sensor arriba/elevación adicional

Esta tecla sube el prensatelas a la posición elevada. Pulse la tecla una vez más y el prensatelas subirá a una posición aún más elevada para facilitar la colocación y retirada de tejidos gruesos o esponjosos y guatas de debajo del prensatelas.

7. Arranque/Parada

Pulse esta tecla para arrancar y parar la máquina sin el pedal. Vuelva a pulsar la tecla para comenzar a coser y púlsela de nuevo para dejar de coser.

8. Sensor abajo/posición de giro

Pulse Sensor abajo y giro y el prensatelas bajará completamente para que la máquina sujete firmemente la tela. Pulse de nuevo Sensor abajo y giro para subir el prensatelas a la posición de giro o a una posición flotante sobre el tejido para facilitar su colocación.

El prensatelas bajará automáticamente cuando comience a coser. También puede tocar el pedal para bajar el prensatelas.

Cuando pare la aguja en la posición abajo, el prensatelas se elevará automáticamente a la posición de giro. Esta función se puede desactivar en el menú SET (Ajuste), véase la página 32.

9. Marcha atrás

Pulse la tecla mientras está cosiendo y la máquina coserá en sentido inverso hasta que suelte la tecla. A continuación, la máquina coserá hacia delante. El piloto junto a la tecla se enciende cuando se activa la marcha atrás.

Para una marcha atrás permanente, pulse la tecla una vez antes de empezar a coser. Su máquina coserá marcha atrás hasta que vuelva a pulsar la tecla.

La marcha atrás también se usa para coser ojales, presillas, zurcidos y empezar y terminar puntadas cónicas al cambiar entre las partes de la puntada.

Teclas de función del panel táctil

10. Vista alternativa

Cuando seleccione una puntada de festón, los ajustes de longitud y ancho se mostrarán en la pantalla gráfica. Al pulsar la tecla Vista alternativa, se mostrará la configuración de la posición de la puntada en lugar del ancho de puntada y la densidad en lugar de la longitud.

11. Largo de puntada/densidad

Cuando selecciona una puntada, la máquina selecciona automáticamente la mejor longitud de puntada. La longitud de puntada se puede ver en la pantalla gráfica. Puede modificar la longitud de puntada pulsando la tecla + o –.

Si ha seleccionado un ojal, la pantalla gráfica mostrará el ajuste de densidad en lugar del ajuste de longitud de la puntada. Ahora podrá cambiar el ajuste de densidad pulsando la teclas + y –.

Si pulsa la tecla Vista alternativa, la pantalla gráfica mostrará el ajuste de densidad para las puntadas de festón. Use las teclas + y – para cambiar el ajuste.

12. Ancho de puntada/posición de la aguja

El ancho de puntada se ajusta del mismo modo que la longitud de puntada. El ancho prefijado se puede ver en la pantalla gráfica. El ancho puede ajustarse entre 0 y 7 mm. Algunas puntadas tienen un ancho limitado.

Si se selecciona una puntada recta, las teclas + y – se usan para mover la aguja a la izquierda o a la derecha en 29 posiciones.

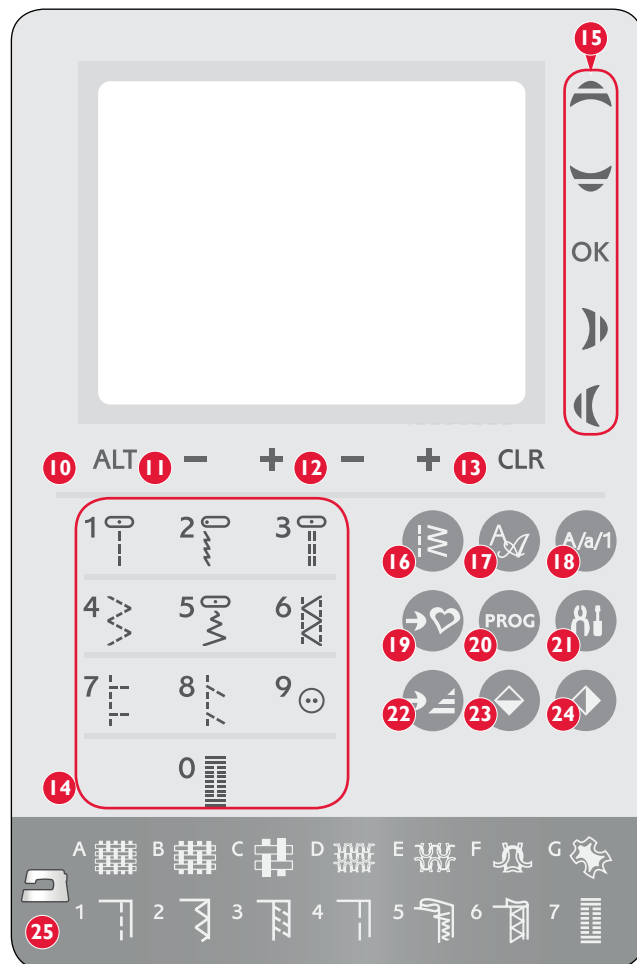

Posicionamiento de puntadas

La función Posicionamiento de puntadas permite cambiar la posición de la aguja de todas las puntadas. Pulse la tecla Vista alternativa y la pantalla gráfica mostrará la posición de la aguja en lugar de los ajustes de ancho de puntada. Ahora podrá cambiar la posición de la aguja a la izquierda o a la derecha pulsando las teclas + y –. La posición de la aguja sólo se puede cambiar al límite del ancho de puntada máximo. Cambiar la posición de la aguja también limitará el ajuste del ancho de puntada.

13. Borrar

Pulse esta tecla para borrar una sola puntada o todas las puntadas de un programa de puntadas. O úsela para borrar las puntadas y los programas de puntadas guardados en el menú Mis Puntadas. Esta tecla también se usa para activar la variación gradual en las puntadas cónicas decorativas.

14. Teclas de selección de puntadas

Pulsando cualquiera de las teclas de 0 a 9 seleccionará inmediatamente la puntada ilustrada en la tecla. Pulsando dos dígitos en rápida sucesión, podrá seleccionar una puntada de 10 para arriba del menú de puntadas seleccionado. Si el número de puntada no existe en el menú seleccionado, oírá un pitido y el primer dígito introducido se seleccionará como una puntada.

15. Teclas de flecha del navegador

Realice su selección con las teclas de flecha y confirme su selección o cambios con la tecla OK.

Use las teclas de flecha izquierda/derecha para seleccionar las puntadas paso a paso en orden numérico dentro del menú de puntadas seleccionado.

Las teclas de flecha también se usan durante la programación para seleccionar puntadas dentro del programa o para seleccionar las letras a insertar en el programa.

Las teclas de flecha arriba y abajo también se usan para establecer el tamaño de un ojal y el número de puntadas al coser un botón.

16. Menú de puntadas

Pulse esta tecla para seleccionar una puntada de cualquiera de los menús de puntadas de la pantalla gráfica.

17. Menú de fuentes

Pulse esta tecla para abrir el Menú de fuentes de la pantalla gráfica y seleccionar una fuente.

18. Cambio a mayúsculas, minúsculas o números

Pulse esta tecla para cambiar a minúsculas o mayúsculas o números cuando programe letras.

19. Guardar en Mis puntadas

Esta tecla abre el menú donde puede guardar sus puntadas personales o sus programas de puntadas. Vuelva a pulsar la tecla para salir del modo de Mis Puntadas.

20. Modo de programas

Pulse esta tecla para abrir el modo de programación. Vuelva a pulsar la tecla para salir del modo de programación.

21. Menú SET (Ajuste)

Pulse esta tecla para abrir el menú de ajustes de la máquina. Realice sus cambios y selecciones usando las teclas de flecha (15). Vuelva a pulsar la tecla para salir del menú SET (Ajuste).

22. Reinicio de la puntada

Si ha dejado de coser en medio de una puntada, pulse Reinicio para empezar a coser de nuevo al comienzo de la puntada sin tener que restablecer ningún ajuste especial que haya realizado.

23. Reflejar de arriba a abajo

Pulse esta tecla para reflejar la puntada seleccionada de arriba a abajo. Si se pulsa esta tecla en el modo de costura para los programas de puntadas, se reflejará todo el programa de puntadas. El cambio se puede ver en la pantalla gráfica.

24. Reflejar de lado a lado

Pulse esta tecla para reflejar la puntada seleccionada de lado a lado. Si pulsa esta tecla después de haber seleccionado una puntada recta con la posición de la aguja a la izquierda, la posición de la aguja cambiará de la izquierda a la derecha. Si se pulsa esta tecla en el modo de costura para los programas de puntadas, se reflejará todo el programa de puntadas. El cambio se puede ver en la pantalla gráfica.

25. Exclusive SEWING ADVISOR®

La función de asesor de costura Exclusive SEWING ADVISOR® selecciona la mejor puntada, longitud y ancho de puntada, velocidad de costura, tensión del hilo y presión del sensor para el tejido y la técnica de costura seleccionados. La puntada aparece en la pantalla gráfica con recomendaciones sobre el prensatelas y el tamaño y tipo de aguja. Pulse las teclas para la tela que está usando y la técnica de costura que desea aplicar.

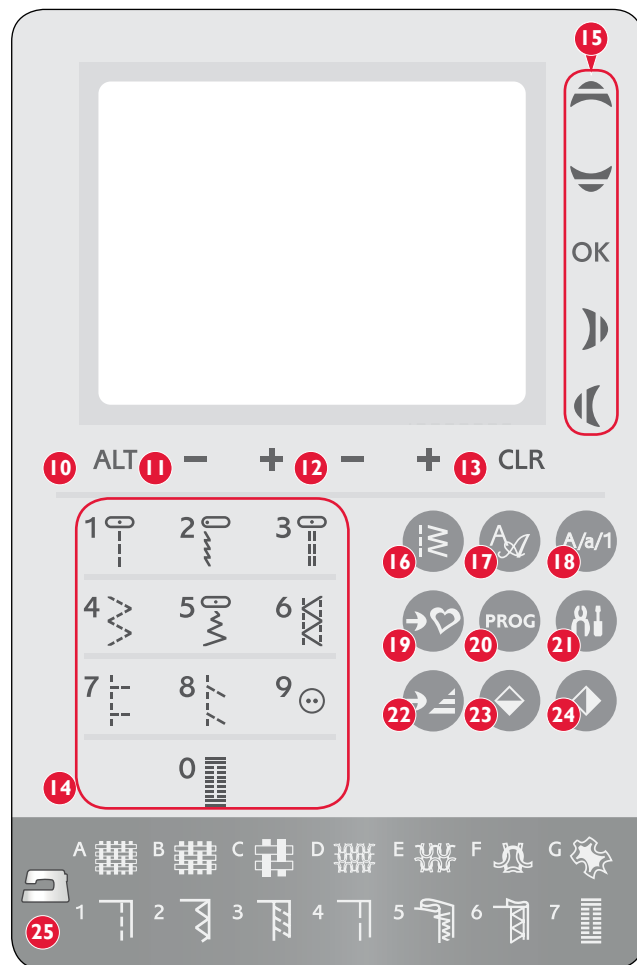

Modo de costura

El modo de costura es el primer menú que aparece en la pantalla gráfica al encender la máquina. Aquí encontrará toda la información básica que necesita para empezar a coser. También es el menú donde puede efectuar los ajustes de puntadas. La puntada recta está seleccionada por defecto.

1. Aguja recomendada para el tejido seleccionado.
2. Prensatelas recomendado para la puntada seleccionada.
3. La velocidad de costura se indica mediante los cinco niveles mostrados en la pantalla gráfica. Reduzca o aumente la velocidad pulsando las teclas SPEED+ o SPEED-.
4. Ancho de puntada. Reduzca o aumente el ancho de la puntada pulsando las teclas - y + de ancho de puntada.

NOTA: Cuando se pulsa la tecla Vista alternativa, se muestra la posición de la aguja en lugar del ancho de puntada. Cambie la posición de la aguja pulsando las teclas - y + de ancho de puntada.

5. Longitud de puntada. Reduzca o aumente la longitud de la puntada pulsando las teclas - y + de longitud de puntada.
6. La puntada seleccionada, ilustrada y mostrada en número.
7. Tejido y técnica de costura seleccionados en la función Exclusive SEWING ADVISOR®.
8. Indica que está activado el inicio de variación gradual y el tipo de ángulo.
9. Indica que la función Reflejar de arriba a abajo está activada.
10. Indica que se puede variar gradualmente el ancho de puntada cuando se ha seleccionado Puntada cónica decorativa. Pulse la tecla CLR para abrir una vista con ajustes de variación gradual.
11. Indica que la función Reflejar de lado a lado está activada.
12. Indica que está activado el fin de variación gradual y el tipo de ángulo.
13. Cuando se selecciona una puntada para ojales, presillas o zurcido, o cuando se selecciona una puntada de festón y se pulsa la tecla Vista alternativa, se muestra la densidad de la puntada en lugar de la longitud de la misma. Reduzca o aumente la densidad de la puntada pulsando las teclas - y + de longitud de puntada.
14. Al coser un ojal en modo manual, el programa de zurcido, o puntadas cónicas, se muestra el icono de marcha atrás para indicarle que tendrá que pulsar la tecla de marcha atrás cuando las columnas del ojal, la puntada de zurcido o la puntada cónica hayan alcanzado la longitud deseada.
15. Indicación de tamaño del ojal cuando se usa el sensor de ojales. Ajuste el tamaño del botón pulsando las teclas de flecha arriba y abajo.
16. El icono de bajada de los dientes de arrastre aparece cuando se activa el movimiento libre o se selecciona la costura de botones.
17. Recomendación de uso de la herramienta multiusos/lengüeta para botones al coser un botón. Ponga la parte delgada de la herramienta multiusos/lengüeta para botones debajo del botón cuando cosa sobre telas finas. Utilice la parte gruesa para tejidos más gruesos.
18. Ajuste el número de puntadas para coser el botón pulsando las teclas de flecha arriba y abajo.
19. Recomendación para usar friselina debajo del tejido.

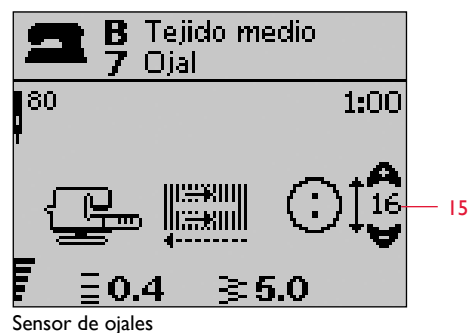
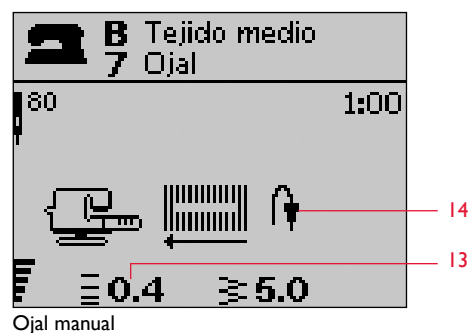
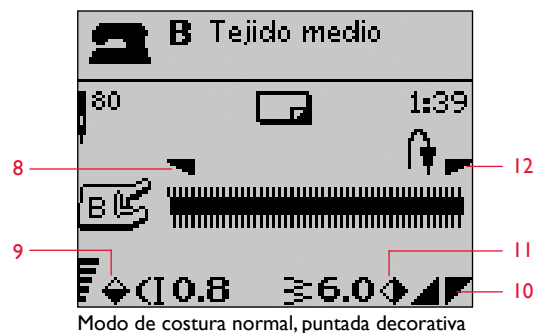
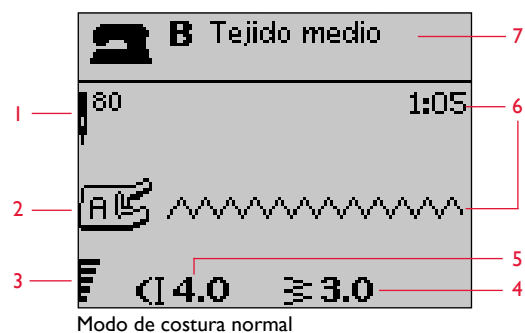



Seleccionar una puntada

Pulse la tecla de Menú de puntadas para seleccionar un menú de puntadas. Use las teclas de flecha para seleccionar entre los menús:

1. Puntadas utilitarias
2. Puntadas de acolchado
3. Puntadas decorativas
4. Puntadas decorativas

U. Mis Puntadas

El nombre y el número del menú seleccionado se muestran en la parte inferior de la pantalla. Las puntadas están representadas en la tapa de su máquina, con los números de los menús a la izquierda y los números de las puntadas de cada menú en la hilera central.

Después de seleccionar el menú, pulse el número de la puntada que desea usar con las teclas de Selección de puntadas, o pulse OK y se seleccionará la primera puntada del menú elegido (puntada número 10). Pulse de nuevo la tecla de Menú de puntadas para cerrar el menú de selección sin seleccionar nada.

Las puntadas 0 a 9 son las mismas en todos los menús de puntadas. Si pulsa una vez cualquiera de las teclas de selección de puntadas, seleccionará directamente la puntada ilustrada en esa tecla, independientemente del menú de puntadas seleccionado.

Pulsando dos dígitos en rápida sucesión, podrá seleccionar una puntada de 10 en adelante en el menú de puntadas seleccionado. Si el número de puntada no existe en el menú seleccionado, oirá un pitido y se seleccionará el número de puntada correspondiente al primer dígito que haya introducido.

El menú de puntadas seleccionado, la puntada, y el número correspondiente se verán en la pantalla gráfica en modo de costura. Para seleccionar otra puntada del mismo menú, sólo tiene que pulsar el número de la puntada o usar las teclas de flecha izquierda y derecha para avanzar puntada a puntada en orden numérico. Para seleccionar una puntada de otro menú, en primer lugar tendrá que cambiar de menú de puntadas, y seguidamente seleccionar la puntada.



Seleccionar una fuente

Pulse la tecla Font Selection Menu (Menú de selección de fuentes) para abrir dicho menú. Use las teclas de flecha para seleccionar entre las fuentes:

- F1. Block
- F2. Brush Line
- F3. Alfabeto cirílico
- F4. Alfabeto Hiragana

Pulse la tecla OK. Esto abrirá automáticamente el modo para programar letras, véase la página 28.



Menú de fuentes

PROG Programación

La función de programación de su máquina le permite crear puntadas con sus ajustes personales y combinar puntadas y letras en los programas de puntadas. Puede agregar hasta 40 puntadas y letras en el mismo programa. Guarde sus propias puntadas y programas en Mis puntadas y recupérelas en cualquier momento.

Todas las puntadas de su máquina de coser son programables excepto las puntadas para ojales, zurcido, Puntadas cónicas automáticas, para coser botones y presillas.

Crear un programa de puntadas

1. Pulse la tecla PROG para abrir el modo de programación.
2. El menú de puntadas que se seleccionó previamente se conservará al acceder al modo de programación. Para cambiar el menú de puntadas, pulse la tecla Stitch Menu (Menú de puntadas) y seleccione otro menú utilizando las teclas de flecha.
3. Pulse el número de la puntada que desea utilizar. La puntada aparecerá en el modo de programación.
4. Pulse el número de la siguiente puntada y aparecerá a la derecha de la última puntada introducida.

NOTA: Se mostrarán dos números encima del programa de puntadas en el lado izquierdo de la pantalla gráfica. El primer número es la posición de la puntada seleccionada en el programa. El segundo número, colocado entre paréntesis, es el número total de puntadas del programa. El número sobre el programa de puntadas en el lado derecho de la pantalla gráfica es el número de la puntada seleccionada.

Agregar letras

5. Pulse la tecla Font Menu (Menú de fuentes). Use las teclas de flecha para seleccionar una fuente y pulse OK. La máquina mostrará el alfabeto en letras mayúsculas en el modo de programación.
6. Use las teclas de flecha para seleccionar una letra y pulse OK para agregarla al programa.
7. Para cambiar al alfabeto en minúsculas o números, pulse la tecla Shift (Mayús).

Acerca de la programación de letras

Tanto las letras mayúsculas como las minúsculas se coserán con un ancho de puntada de 7 mm. Si hay letras que sobresalen por debajo de la línea de base incluidas en el programa (por ejemplo, j, p, y), se reducirá la altura de las mayúsculas.

Todo el texto a coser en la misma prenda debe estar en el mismo programa para garantizar que las letras se cosan de la misma altura.

Por ejemplo, un nombre y una dirección deben estar en el mismo programa con un STOP después del nombre.

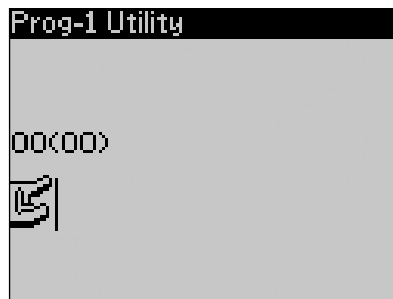

Modo de programación



Husqvarna VIKING

“Husqvarna” y “VIKING” se han programado por separado

Husqvarna VIKING

“Husqvarna” y “VIKING” están en el mismo programa.

Adición de puntadas o letras en otras posiciones

Si desea añadir una puntada o letra a otra posición del programa, mueva el cursor pulsando las teclas de flecha. La puntada o letra se insertará a la derecha del cursor.

NOTA: Cuando programe letras, pulse la tecla de flecha abajo para activar el cursor en el programa de puntadas en lugar de hacerlo en el alfabeto.

Agregar la misma puntada varias veces

Si desea agregar la misma puntada varias veces seguidas, sólo tiene que pulsar la tecla OK directamente una vez insertada la primera puntada. Cada vez que pulse OK se insertará la misma puntada.

También puede mover el cursor para seleccionar otra puntada y pulsar la tecla OK. La puntada seleccionada se insertará una vez más a la derecha de la puntada seleccionada.

Borrado de puntadas o letras

Para borrar una puntada del programa, seleccione la puntada con el cursor pulsando las teclas de flecha y pulse la tecla Clear (CLR) (Borrar).

Para borrar un programa completo, mueva el cursor a la izquierda de la primera posición y pulse la tecla Clear (CLR) (Borrar). Aparecerá un mensaje pidiéndole que verifique la eliminación. Seleccione Sí o No con las teclas de flecha y pulse OK.

Añadir comandos

Los comandos FIX y STOP y el Corta-hilos se pueden añadir al programa. Cada comando ocupa un espacio de memoria en el programa.

NOTA: Si se activa el remate automático en la máquina, no necesita agregar un Remate al comienzo del programa.

Unión de dos programas de puntadas en uno

Puede añadir un programa guardado previamente en uno nuevo en el modo de programación. Pulse la tecla Stitch Menu (Menú de puntadas), seleccione Mis puntadas y el programa que desea añadir. Pulse OK, y el programa se insertará en el modo de programación a la derecha del cursor.

Ajuste de una sola puntada o letra

Para ajustar los valores de una sola puntada en un programa, debe seleccionar la puntada en el modo de programación. Puede ajustar el ancho y la longitud de la puntada, la densidad, la posición de la puntada o la aguja, o invertir la puntada. Los ajustes de la puntada seleccionada aparecerán en la pantalla gráfica. Pulse la tecla de Vista alternativa para cambiar entre los diferentes ajustes.



Añadir comandos



Ajuste de una sola puntada o letra

Ajuste del programa de puntadas completo

Los ajustes que afectan a todo el programa y no sólo a algunas puntadas, se realiza en el modo de costura. Pulse la tecla PROG para abandonar el modo de programación y cambiar al modo de costura. En el modo de costura puede ajustar el ancho y la longitud o reflejar el programa completo.

Hay unas cuantas cosas que debe saber cuando ajuste el programa de puntadas en el modo de costura:

Los ajustes que realice en el programa en el modo de costura se pueden guardar en Mis puntadas. Sin embargo, dichos ajustes no se pueden llevar de nuevo al modo de programación. Si ha realizado ajustes en el modo de costura y pulsa la tecla PROG para volver al modo de programación, estos ajustes se cancelarán. Esto también sucederá si carga un programa guardado desde Mis puntadas al modo de programación.

Si ha programado un STOP, FIX o Corta-hilos y refleja el programa de arriba a abajo, los comandos cambiarán de posición al igual que las puntadas. Esto puede no brindarle el resultado que desea.

Costura del programa de puntadas

Cuando haya finalizado con el programa, pulse la tecla My Stitches (Mis puntadas) para guardarlo (véase la página siguiente) o, si todavía está en el modo de programación, pulse la tecla PROG o pise el pedal para cambiar al modo de costura.

Cuando esté en el modo de costura y pise el pedal, la máquina coserá su programa de puntadas. El programa se coserá de forma continua si no se programa un STOP. Pulse la tecla STOP para coser su programa de puntadas una sola vez.

Se puede iniciar la costura con cualquier puntada del programa. Use las teclas de flecha izquierda/derecha para recorrer las distintas funciones del programa en modo de costura.



Modo de costura

Menú Mis puntadas

Mis puntadas es su menú personal donde puede guardar y recuperar sus programas o puntadas favoritas con ajustes personales.

Su máquina contiene 20 memorias y cada memoria tiene un espacio máximo de 40 puntadas.

Guardar una puntada o un programa

Pulse la tecla My Stitches (Mis puntadas) desde el modo de programación o de costura. Esto abrirá el menú Mis puntadas. Seleccione una memoria vacía pulsando la teclas de flecha arriba/abajo. Confirme su selección pulsando la tecla OK. Si la memoria seleccionada no está vacía, aparecerá un mensaje preguntándole si desea sobrescribir la puntada/el programa guardado previamente con el nuevo. Seleccione Sí o No con las teclas de flecha y pulse OK. Vuelva a pulsar la tecla My Stitches (Mis puntadas) para volver al modo de costura o de programación.

Cargar una puntada o un programa guardado

Para cargar una puntada o un programa guardado desde Mis puntadas, pulse la tecla Stitch Selection Menu (Menú de selección de puntadas) y abra el menú Mis puntadas. Use las teclas de flecha para seleccionar la puntada o el programa y pulse OK. La puntada o el programa aparecerá en el modo de costura listo para coser.

Borrado de puntadas o programas guardados

Para borrar una puntada o un programa de Mis puntadas, pulse la tecla Clear (CLR) (Borrar) después de haber seleccionado la puntada/el programa. Aparecerá un mensaje pidiéndole que verifique la eliminación. Seleccione Sí o No con las teclas de flecha y pulse OK. Vuelva a pulsar las teclas de Mis puntadas para volver al menú anterior.

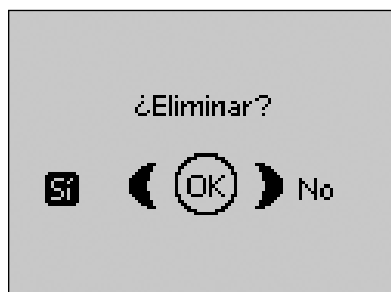
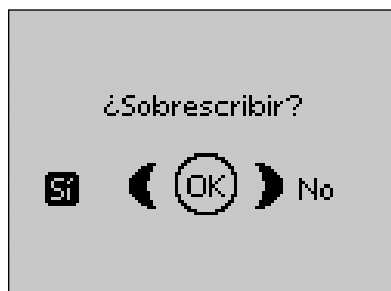

Menú SET (Ajuste)

Puede cambiar los ajustes predeterminados de la máquina y realizar ajustes manuales en las funciones automáticas en el menú SET (Ajuste). Abra el menú pulsando la tecla SET Menu (Menú SET (Ajuste)) y seleccione el ajuste que desee modificar pulsando las teclas de flecha arriba/abajo. Para activar la función, pulse la tecla OK para colocar una X en la casilla. Para cancelar la función, pulse de nuevo la tecla OK para dejar la casilla vacía. Para cambiar los ajustes numéricos, use las teclas de flecha izquierda/derecha. Vuelva a pulsar la tecla de menú SET (Ajuste) para cerrar el menú.

NOTA: Cuando un número esté ajustado en el valor predeterminado, las cifras serán de color negro. Si cambia el valor, las cifras se verán invertidas sobre un fondo negro.

Tensión del hilo

Su máquina ajustará automáticamente la mejor tensión del hilo para la puntada y el tejido seleccionados. Es posible que necesite ajustar la tensión del hilo superior para hilos, tejidos y/o técnicas especiales. Los cambios sólo afectan a la puntada seleccionada. Si selecciona otra puntada o vuelve a seleccionar la misma puntada, se restablece el valor predeterminado. El ajuste volverá al valor predeterminado cuando se apague la máquina.

Presión del p-telas

Use las teclas de flecha izquierda/derecha si desea ajustar la presión del prensatelas para la puntada seleccionada. El valor se puede ajustar entre 0 y 8,5 en pasos de 0,5. Su ajuste manual se cancelará cuando seleccione otra puntada o apague la máquina.

NOTA: Cuando guarde una puntada o un programa en Mis puntadas, se guardará también el ajuste de presión del prensatelas.

Sensor auto

Pulse la tecla OK para activar o desactivar la función de giro automático para elevación del prensatelas; por ejemplo, al parar con la aguja en posición inferior. El ajuste volverá al valor predeterminado cuando se apague la máquina.

Remate automático

Pulse la tecla OK para activar o desactivar la función FIX al inicio de cada puntada. El ajuste volverá al valor predeterminado cuando se apague la máquina.

Cortahilos auto

Después de coser un ojal o un ojete, el corta-hilos cortará automáticamente los hilos, y el prensatelas subirá. Pulse la tecla OK para desactivar la función de corte. El ajuste volverá al valor predeterminado cuando se apague la máquina.

Aguja doble

Si está usando una aguja doble, ajuste el tamaño de la aguja para limitar el ancho de todas las puntadas y evitar la rotura de la aguja. Active o desactive la función de aguja doble con la tecla OK, y use las teclas de flecha izquierda/derecha para ajustar el tamaño de la aguja doble. Su ajuste se guardará incluso cuando apague la máquina. Un mensaje emergente le recordará el ajuste cuando vuelva a encender la máquina. Cierre el mensaje emergente pulsando OK.

NOTA: No se puede ajustar el tamaño de la aguja doble si está activada la seguridad del ancho de puntada, ni activar la seguridad del ancho de puntada si la máquina está ajustada para aguja doble.

Menu RÉGLAGES	
Tension du fil	4.6
Pression pied pres.	6.0
Pied Sensitif Auto	<input checked="" type="checkbox"/>
FIX Auto	<input checked="" type="checkbox"/>
COUPE automatique	<input checked="" type="checkbox"/>
Aiguille double	4,0 mm <input type="checkbox"/>
Sécu. largeur point	<input type="checkbox"/>

Segur. anch. puntada

Use la tecla OK para activar la seguridad del ancho de puntada cuando use una placa para costura recta o un prensatelas para puntada recta. El ancho de puntada se limitará a cero para todas las puntadas a fin de evitar daños a la aguja, el prensatelas y la placa. Este ajuste se guardará cuando se apague la máquina. Un mensaje emergente le recordará el ajuste cuando vuelva a encender la máquina. Cierre el mensaje emergente pulsando OK.

MovLibre flotante

Para coser en movimiento libre con el prensatelas para bordado/zurcido R incluido, o con cualquier prensatelas de Movimiento Libre flotante opcional, ajuste la máquina en el modo de Movimiento Libre flotante. Se activará la recomendación para bajar dientes de arrastre. El ajuste permanecerá cuando apague la máquina. Un mensaje emergente le recordará el ajuste cuando vuelva a encender la máquina. Cierre el mensaje emergente pulsando OK.

NOTA: No se puede ajustar la máquina en modo de movimiento libre flotante si está activada la acción de movimiento libre de muelle, y viceversa.

Cuando se cose con movimiento libre a baja velocidad, el prensatelas sube y baja con cada puntada para sujetar la tela sobre la placa de agujas mientras se forma la puntada. Cuando se cose a alta velocidad, el prensatelas flota sobre la tela mientras cose. Los dientes de arrastre deben bajarse y el tejido se mueve manualmente. Todas las puntadas se pueden coser en el modo de movimiento libre.

MovLibre de muelle

Si está usando cualquiera de los prensatales de Movimiento Libre de muelle opcionales, necesita ajustar la máquina al modo Movimiento Libre de muelle. Se activará la recomendación para bajar los dientes de arrastre. El ajuste permanecerá cuando apague la máquina. Un mensaje emergente le recordará el ajuste cuando vuelva a encender la máquina. Cierre el mensaje emergente pulsando OK.

El prensatelas de Movimiento Libre de muelle sigue el movimiento de la aguja arriba y abajo con la ayuda del muelle y el brazo del prensatelas. Los dientes de arrastre deben bajarse y el tejido se mueve manualmente. Se recomienda activar la seguridad del ancho de puntada para los prensatelas que sólo se usarán para costura recta.

Altura de giro

Si se activa el movimiento libre, podrá ajustar la altura de la posición de giro del prensatelas. La posición de giro se puede subir o bajar en pasos de 15 pulsando las teclas de flecha izquierda/derecha.

Puede ocurrir saltos de puntadas si la tela se mueve arriba y abajo en la aguja cuando se cose. Disminuyendo la altura del prensatelas en la posición de movimiento se reduce el espacio entre el prensatelas y la tela eliminando los saltos de puntadas.

NOTA: Tenga cuidado de no reducir la altura del prensatelas en exceso. La tela debe moverse libremente debajo del prensatelas.

Menú SET (Ajuste)	
Tensión del hilo	3.0
Altura de giro	0
Sensor auto	<input checked="" type="checkbox"/>
Remate automático	<input checked="" type="checkbox"/>
Cortahilos auto	<input checked="" type="checkbox"/>
Aguja doble	4,0 mm <input type="checkbox"/>
Segur.anch.puntada	<input type="checkbox"/>

Menú SET (Ajuste)	
MovLibre flotante	<input type="checkbox"/>
MovLibre de muelle	<input type="checkbox"/>
Balance del ojal	1
Alarma audible	<input checked="" type="checkbox"/>
Contraste	0
Idioma	Español
SW ver 10436	

Balance del ojal

Si el sensor de ojales de un solo paso no está conectado, o si selecciona la puntada n.º 1:30, las columnas de la puntada para ojales se coserán en distintas direcciones. En algunos tejidos esto puede hacer que las columnas aparezcan con una densidad diferente. Use las teclas izquierda/derecha para equilibrar la densidad entre -7 y 7. Los cambios afectarán únicamente a la puntada seleccionada. Si selecciona otra puntada o vuelve a seleccionar la misma puntada, se restablece el valor predeterminado.

Alarma audible

Enciende o apaga todas los sonidos de alarma de la máquina. El ajuste predeterminado es activada. Este ajuste se guardará incluso cuando se apague la máquina.

Contraste

Ajuste el contraste de la pantalla gráfica usando las teclas de flecha izquierda/derecha. El valor se puede ajustar entre -20 y 20 en pasos de 1. El ajuste se almacenará incluso cuando se apague la máquina.

Idioma

Use las teclas de flecha izquierda/derecha para cambiar el idioma de todos los textos de la máquina. Este ajuste de idioma se guardará incluso cuando se apague la máquina.

Versión de software

Se muestra la versión de software cargada actualmente en la máquina de coser.

Mensaje emergentes

Devanado de la canilla activo

Este mensaje emergente aparece cuando el eje del canillero es empujado a la derecha y se activa el devanado de la canilla.



Prensateles demasiado alto

Su máquina no coserá si hay mucha tela debajo del prensateles. Retire algo de tela o use otro tejido. Pulse la tecla OK o pise el pedal para cerrar el mensaje emergente.

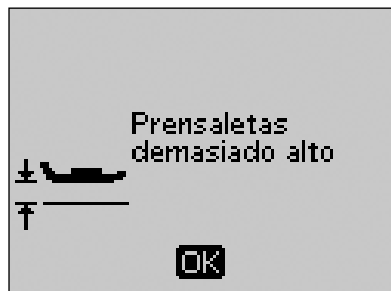

Máquina configurada para aguja doble

Cuando haya ajustado la máquina para la aguja doble en el menú SET (Ajuste), se mostrará un mensaje emergente para recordarle el ajuste cuando encienda la máquina. Pulse la tecla OK o pise el pedal para cerrar el mensaje emergente.

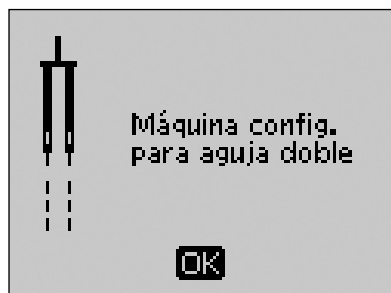

Ancho de puntada limitado para aguja doble

Este mensaje se muestra cuando la máquina está ajustada para aguja doble y se intenta ajustar el ancho de puntada a un ancho mayor de lo posible con la aguja doble. Cierre el mensaje emergente pulsando la tecla OK.

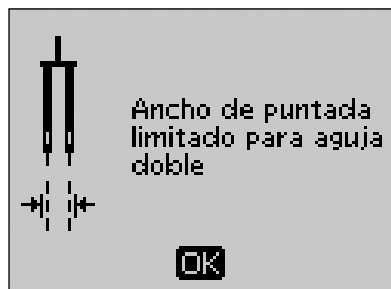

Máquina configurada para puntada recta

Este mensaje se muestra cuando está activada la seguridad del ancho de puntada y se enciende la máquina o se intenta ajustar el ancho de puntada. Cierre el mensaje emergente pulsando la tecla OK.

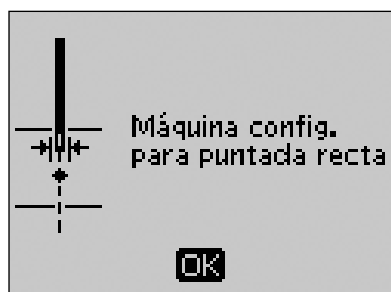

Este motivo no se puede coser con aguja doble

Este mensaje emergente aparece cuando la máquina está ajustada para aguja doble y se selecciona una puntada que no se puede coser con aguja doble. Pulse la tecla OK para cerrar el mensaje emergente.

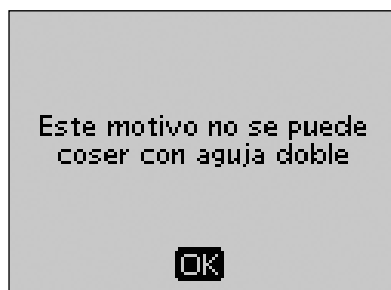

2

¿Reiniciar el ojal?

Si está cosiendo un ojal y se detiene para ajustar los valores de longitud, aparecerá esta pregunta cuando empiece a coser de nuevo. Si selecciona “Sí”, la máquina se reiniciará y coserá el ojal desde el principio con los nuevos ajustes. Si selecciona “No”, se cancelará el cambio y la máquina continuará cosiendo el resto del ojal con los ajustes anteriores. Use las teclas de flecha para seleccionar “Sí” o “No” y pulse la tecla OK.

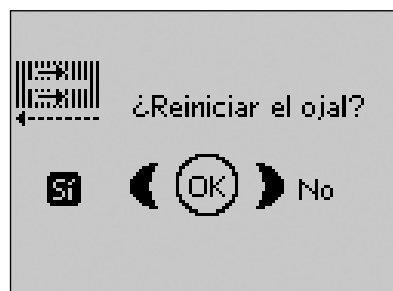

Alineación del sensor de ojales - “Ajuste la línea blanca con el área blanca”

Cuando se inserta la tela para coser un ojal, la rueda del sensor de ojales puede moverse. Un mensaje emergente le indicará que alinee la línea blanca con el área blanca. Alinee las líneas blancas y cierre el mensaje emergente pulsando la tecla OK.

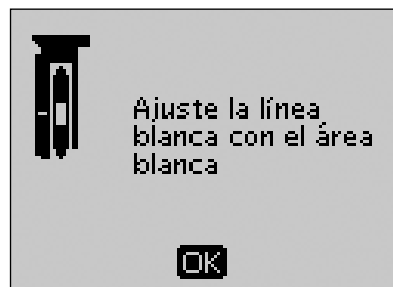

Sensor de ojales conectado

El sensor de ojales sólo se puede usar para las puntadas para ojales recomendadas para el prensatelas. Si el sensor de ojales está conectado y selecciona una puntada que no es posible coser con el prensatelas, este mensaje aparecerá cuando empiece a coser. Quite el prensatelas o seleccione un ojal que pueda coser con el sensor de ojales. Cierre el mensaje emergente pulsando la tecla OK.



Máquina configurada para Movimiento Libre

Este mensaje aparece cuando la máquina está ajustada para MovLibre flotante o MovLibre de muelle y usted enciende la máquina. Cierre el mensaje emergente pulsando la tecla OK.

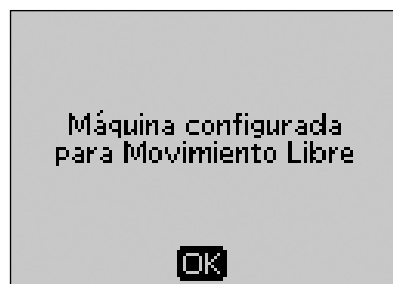

Hilo de la canilla bajo

La máquina se para cuando la canilla está casi vacía. Cambie la canilla vacía por una llena y cierre el mensaje emergente pulsando la tecla OK.

NOTA: Continúe cosiendo sin cerrar el mensaje emergente si desea agotar todo el hilo de la canilla.

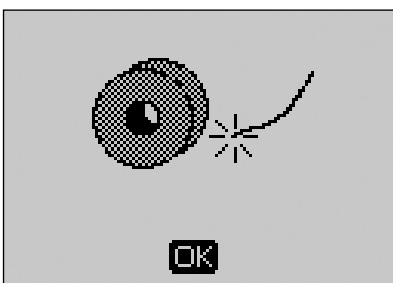

Quite el hilo de debajo de la placa de agujas y de la zona de la canilla

Cuando aparezca este mensaje emergente, limpie los hilos y las pelusas de la zona bajo la placa de aguja para permitir que el corta-hilos corte correctamente. Cierre el mensaje emergente pulsando la tecla OK.

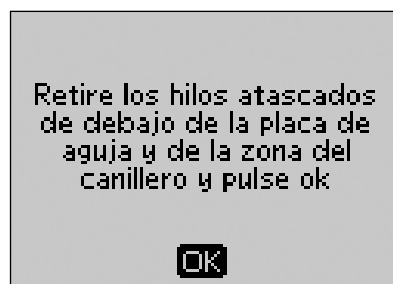

Sobrecarga del motor principal

Si está cosiendo un tejido muy grueso o si la máquina se bloquea mientras cose, es posible que el motor principal se sobrecargue. El mensaje emergente se cerrará cuando el motor principal y la alimentación estén seguros.

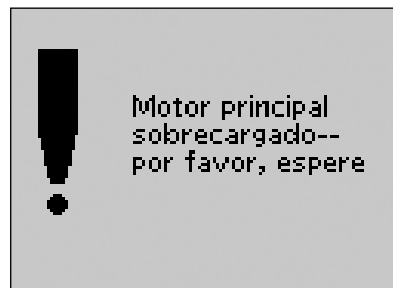

No se puede programar la puntada

Este mensaje aparece si se intenta programar o agregar a un programa una puntada para ojales, presillas o puntadas cónicas automáticas, o la puntada para coser botones. Todas las puntadas de su máquina de coser son programables excepto estas. Cierre el mensaje emergente pulsando la tecla OK.

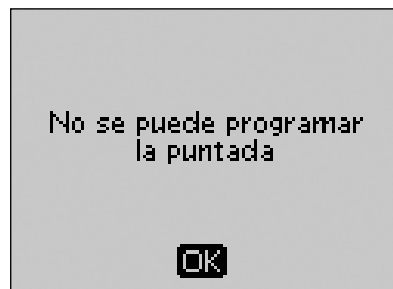

La puntada no se puede guardar

Este mensaje aparece si se intenta guardar una puntada para ojales, presillas, zurcido o puntadas cónicas automáticas, o la puntada para coser botones en Mis puntadas. Todas las puntadas de su máquina se pueden guardar en Mis puntadas excepto estas. Cierre el mensaje emergente pulsando la tecla OK.

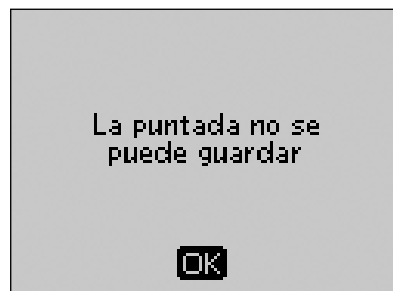

Programa demasiado largo para agregar más puntadas

Si intenta agregar más de 40 puntadas o letras al mismo programa aparece este mensaje. Cierre el mensaje emergente pulsando la tecla OK.

NOTA: Si agrega un FIX, STOP o un Corta-hilos al programa, cada uno ocupará un espacio de memoria en el programa.

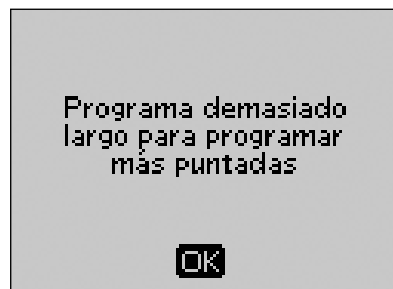

La combinación de comandos es incorrecta

Si está programando puntadas o letras para insertar cualquiera de los comandos STOP, FIX o Corta-hilos en un programa de puntadas en un orden que no está permitido, aparecerá este mensaje. Cierre el mensaje emergente pulsando la tecla OK.

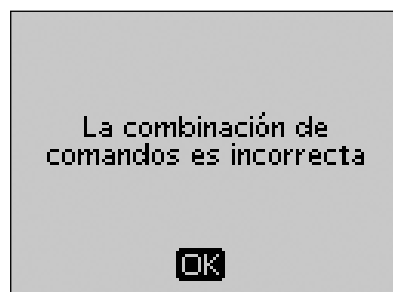

Comandos eliminados del programa

Si intenta insertar un programa guardado previamente en uno nuevo o si está usando la función Reflejar de arriba a abajo en el programa completo, el resultado puede ser que los comandos se coloquen en un orden no permitido. Para evitarlo, los comandos se eliminarán del programa. Cierre el mensaje emergente pulsando la tecla OK.

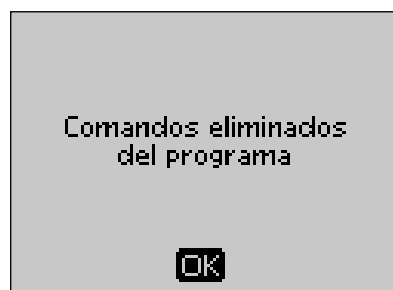

Exclusive SEWING ADVISOR®

Su máquina de coser incluye la función de asesor de costura Exclusive HUSQVARNA VIKING® SEWING ADVISOR®. La función Exclusive SEWING ADVISOR® ajusta automáticamente la mejor puntada, longitud de puntada, ancho de puntada, tensión del hilo, velocidad de costura y presión del sensor para su prenda. La puntada se muestra en la pantalla con las recomendaciones para el prensatelas, la tensión del hilo y la aguja.

Pulse las teclas para el tipo de tejido y la técnica de costura que desee.

Selección del tejido



TEJIDO FINO: gasa, organza, batista, seda, lana challis, etc.



TEJIDO MEDIO: calicó, acolchados, lana crepe, popelín, etc.



TEJIDO GRUESO: tela vaquera, trajes y abrigos de lana, loneta, felpa, capas de acolchado con guata, etc.



ELÁSTICO FINO: charmeuse, nailon, punto, jerseys de punto sencillo, etc.



ELÁSTICO MEDIO: tejido de punto doble, terciopelo, trajes de baño, etc.



ELÁSTICO GRUESO: jerseys, suéteres, muletón, etc.



CUERO Y VINILO: ante, piel, vinilo y piel sintética.

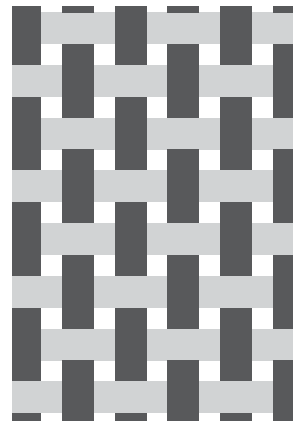

Tejido no elástico

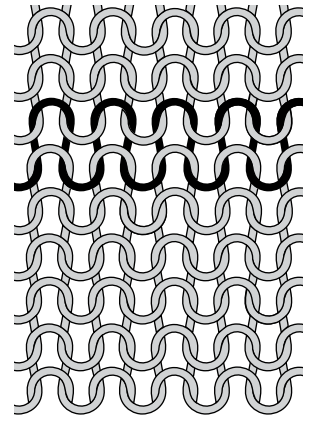

Tejido elástico

Técnica de costura



PESPUNTE: une dos trozos de tela.



SOBREHILADO: acaba los bordes de la tela para impedir que se deshilachen y para ayudar a ponerlos rectos.



PESPUNTE/SOBREHILADO: cose el pespunte y sobrehila el borde en una sola operación.



HILVÁN: una costura provisional para ajustar prendas, fruncir y marcar. La función Exclusive SEWING ADVISOR® ajusta automáticamente una puntada larga y reduce la tensión para que los hilos se puedan quitar fácilmente o se pueda tirar de ellos para fruncir.



DOBLADILLO INVISIBLE: crea un dobladillo invisible en las prendas. No se recomienda para telas finas o para piel/vinilo.



DOBLADILLO: selecciona el mejor dobladillo o puntada visible para el tipo de tejido y peso seleccionado.



OJALES: la función Exclusive SEWING ADVISOR® selecciona y ajusta el mejor ojal posible para su tejido.

NOTA: Si se selecciona una combinación inadecuada (por ejemplo tejido fino-doblado invisible), la máquina emite un pitido y la técnica no se selecciona.

Pespunte

Un pespunte une dos trozos de tela con un margen de costura que normalmente se plancha abierto. En la mayoría de los casos, los bordes del margen de costura se terminan con un sobrehilado antes de coser el pespunte.

En tejidos elásticos, los pespuntos deben estirarse con la tela. La puntada elástica realiza un pespunte elástico apropiado para unir dos piezas de elástico fino.

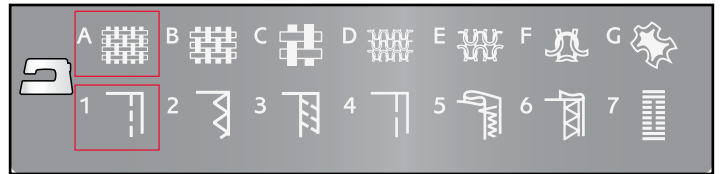

1:1 Puntada recta

Tejido: Tejido medio, cortado en dos piezas.

Seleccione: Tejido medio y técnica de costura (La función Exclusive SEWING ADVISOR® selecciona una puntada recta.).

Use: El prensatelas A y el tamaño de aguja 80 como se recomienda.

Alinee el borde de la tela con una guía de pespunte de 15 mm.



1:2 Puntada elástica

Tejido: Elástico ligero, cortado en dos piezas.

Seleccione: Elástico fino y técnica de costura (La función Exclusive SEWING ADVISOR® selecciona la puntada elástica.).

Use: El prensatelas A y la aguja para elásticos 75 como se recomienda.

Alinee el borde de la tela con una guía de pespunte de 10 mm.

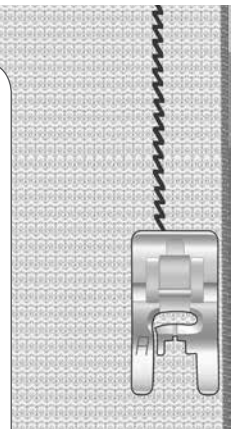

Guía para bordes/acolchados

La Guía para bordes/acolchados se usa para márgenes de costura amplios, pespuntos o hileras de acolchados. Deslice la guía en el clip del soporte. Ajustela a la posición que desee.

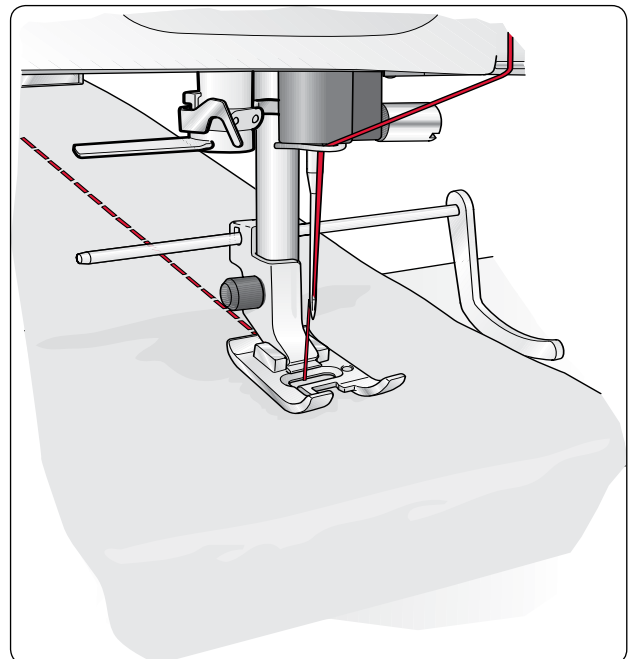

Sobrehilado

La puntada zigzag en tres pasos tiene un ancho de hasta 6 mm y es apropiada para todo tipo de tejidos. Utilice esta puntada para sobrehilar, montar dos bordes para unirlos, remendar desgarrones y otros acabados especiales.

Cuando sobrehíle, utilice el prensatelas para bordes J.

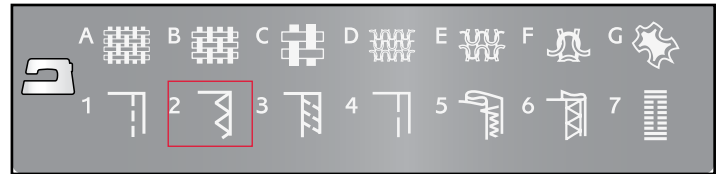

1:14 Zigzag en tres pasos

Tejido: Todo tipo de telas.

Seleccione: La tela que está usando y la técnica de sobrehilado (La función Exclusive SEWING ADVISOR® selecciona la puntada zigzag en tres pasos.).

Use: Prensatelas J o B como se recomienda y la aguja recomendada para su tela. Si usa un prensatelas J, deje que el soporte del prensatelas guíe la tela como se muestra en la imagen.

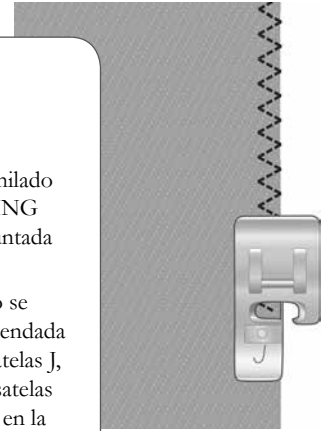

2

Pespunte y sobrehilado

La puntada de pespunte/sobrehilado cose el pespunte y sobrehila el borde en una sola operación. Su máquina de coser dispone de diversas puntadas de pespunte/sobrehilado, para proporcionarle los mejores resultados en la tela que usted elija.

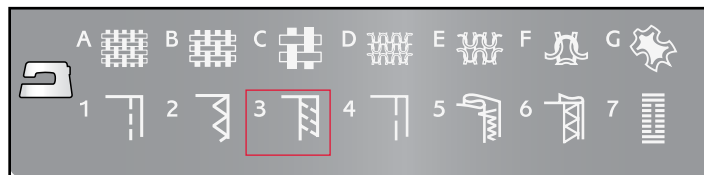

1:7 Puntada de sobrehilado

Tejido: Elástico fino o tejido fino/medio, cortado en dos piezas.

Seleccione: Elástico fino o tejido fino/medio y técnica de pespunte/sobrehilado (La función Exclusive SEWING ADVISOR® selecciona la puntada de sobrehilado.).

Use: Prensateles J y la aguja recomendada para su tela.

Deje que el soporte del prensateles guíe la tela como se muestra en la imagen.

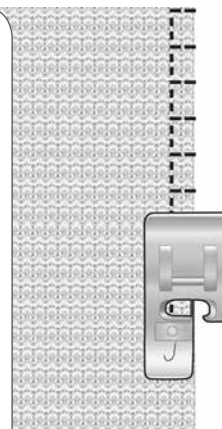

1:8 Puntada elástica de pespunte y sobrehilado

Tejido: Elástico grueso, cortado en dos piezas.

Seleccione: Elástico grueso y técnica de pespunte/sobrehilado (La función Exclusive SEWING ADVISOR® selecciona la puntada overlock.).

Use: El prensateles B y la aguja para tejidos elásticos 90 como se recomienda.

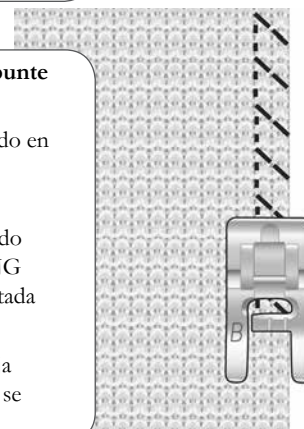

1:11 Puntada overlock doble

Tejido: Tejido grueso, cortado en dos piezas.

Seleccione: Tejido grueso y técnica de pespunte/sobrehilado (La función Exclusive SEWING ADVISOR® selecciona la puntada overlock doble.).

Use: El prensateles B y el tamaño de aguja 80 como se recomienda.

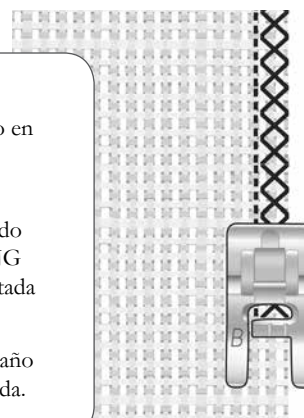

Hilván

El hilván es una costura provisional para ajustar prendas, fruncir y marcar.

La función Exclusive SEWING ADVISOR® ajusta automáticamente una puntada larga y reduce la tensión para que los hilos se puedan quitar fácilmente o se pueda tirar de ellos para fruncir.

Junte las telas por el derecho. Coloque la tela bajo el prensatelas con un margen de costura de 5/8" (15 mm). Cosa a lo largo de la línea de costura.

Para deshacer la costura, tire del hilo de la canilla.

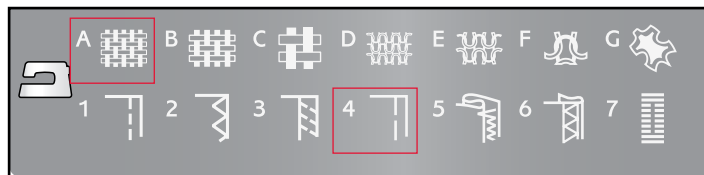

1:17 Puntada de hilván

Tejido: Todo tipo de telas.

Seleccione: El tejido que esté usando e hilván. (La función Exclusive SEWING ADVISOR® selecciona la puntada de hilván).

Use: Prensatelas A y la aguja recomendada para su tela.

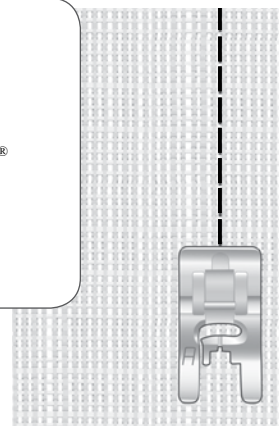

Zurcido y remiendo

Zurcir un pequeño agujero o un desgarrón antes de que se haga mayor puede salvar una prenda. Elija un hilo fino de un color lo más parecido posible al de la prenda.

1. Coloque la tela en posición bajo el prensatelas.
2. Empiece a coser por encima del agujero y sobre el mismo.
3. Cuando esté sobre el agujero, pulse la tecla de marcha atrás. Continúe cosiendo. La máquina cose hacia atrás y hacia delante por encima del agujero 14 veces y luego se detiene.
4. Para repetir la costura con el mismo tamaño, pulse la tecla STOP. Reposicione el tejido, luego presione el pedal para seguir cosiendo. A continuación, la puntada repetirá el mismo tamaño de zurcido en cuadrado. La máquina se detendrá automáticamente cuando termine la puntada.

1:24 Puntada de zurcido

Tejido: Todo tipo de telas.

Seleccione: La tela que está usando y la puntada n° 1:24.

Use: Prensatelas A y la aguja recomendada para su tela.

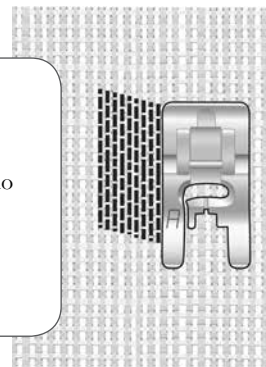

Dobladillo invisible

Esta puntada crea un dobladillo invisible en las prendas. Hay dos tipos de dobladillo invisible, uno se recomienda para elásticos medios a gruesos y el otro para tejidos medios a gruesos.

Doble la tela como se ilustra. Asegúrese de que el borde doblado de la tela queda hacia el interior del “pie” derecho del prensatelas para dobladillos invisibles D.

El zigzag de la aguja hacia la izquierda sólo debería atrapar el borde del tejido doblado.

Si es necesario, ajuste el ancho de la puntada para que apenas “atrape” el doblez.

NOTA: La técnica de dobladillo invisible no se recomienda para tejidos finos o piel/vinilo. Si selecciona el dobladillo invisible y un tejido fino, elástico fino o piel y vinilo, oír un pitido y la técnica no se seleccionará.

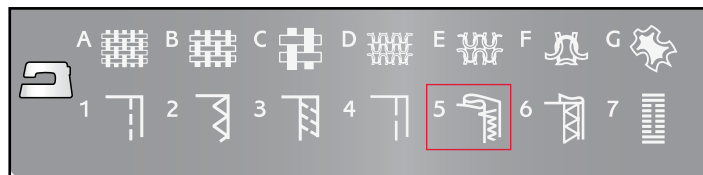

1:19 Puntada invisible para elásticos

1:20 Puntada invisible para tejidos

Tejido: Elástico medio/grueso o tejido medio/grueso

Seleccione: La tela que está usando y la técnica de dobladillo invisible (La función Exclusive SEWING ADVISOR® selecciona la puntada de dobladillo invisible n.º 1:19 ó 1:20).

Use: Prensatelas para dobladillo invisible D y la aguja recomendada para su tela.

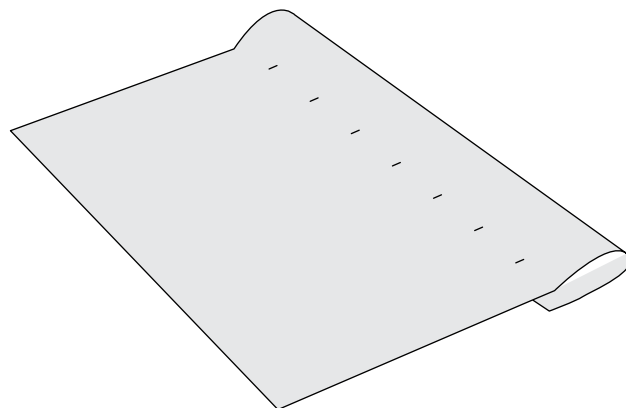
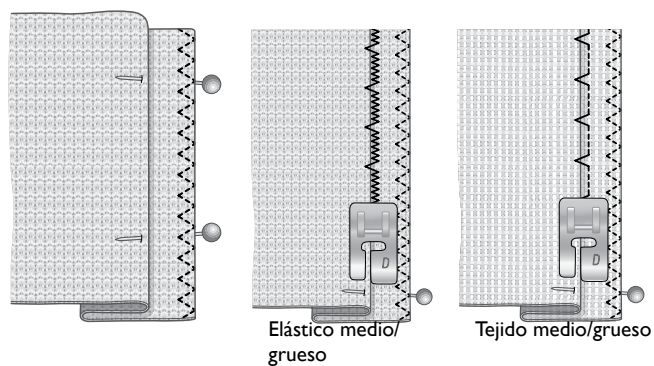

Dobladillos

La técnica de dobladillo de la función Exclusive SEWING ADVISOR® seleccionará el dobladillo visible o pespunte que mejor se adapte al grosor y al tipo de tejido seleccionado. Para tejidos no elásticos y cuero y vinilo se seleccionará una puntada recta. Para los tejidos elásticos se seleccionará una puntada elástica



Dobladillos de vaqueros

Cuando cosa sobre costuras en tejidos muy gruesos o para hacer un dobladillo en unos vaqueros, el prensatelas puede inclinarse al pasar por encima de la costura. Use la herramienta multiusos para equilibrar la altura del prensatelas mientras cose.

Pulse aguja arriba/abajo para seleccionar la posición inferior de la aguja. Comience a coser el dobladillo inferior en la parte posterior central o cerca de ella. Cuando se aproxime a la costura lateral, deje de coser. La máquina se detendrá con la aguja en el tejido y levantará el prensatelas. Inserte la herramienta multiusos desde atrás.

Ambos lados de la herramienta multiusos se levantarán. Utilice el lado que corresponda mejor al grosor de la costura. Pise el pedal para bajar el prensatelas y siga cosiendo lentamente sobre la costura gruesa.

Deje de coser de nuevo justo delante de la costura con la aguja en la tela. Quite la herramienta multiusos y vuelva a introducirla debajo del prensatelas desde delante.

Cosa unas cuantas puntadas hasta que todo el prensatelas haya pasado la costura y descance sobre la herramienta multiusos. Deje de coser de nuevo. La aguja está en la tela y el prensatelas sube. Quite la herramienta multiusos. Siga cosiendo el dobladillo.

1:1 Dobladillo de vaqueros

Tejido: Tela vaquera.

Seleccione: Tejido grueso y dobladillo. (La función Exclusive SEWING ADVISOR® selecciona una puntada recta n.º 1:1).

Use: Prensatelas B como se recomienda y aguja para tela vaquera de tamaño 80.

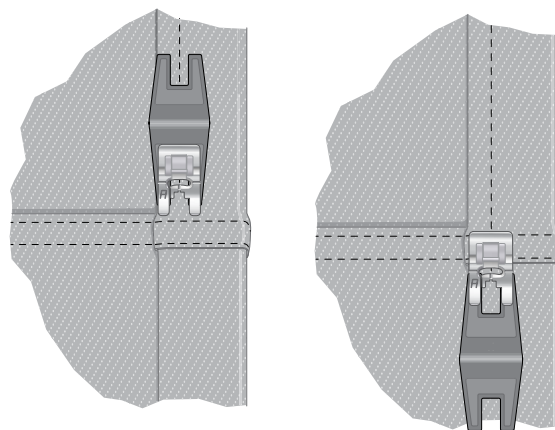

Dobladillo elástico

Seleccione elástico medio y dobladillo y la función Exclusive SEWING ADVISOR® seleccionará una puntada de remallado. Siga las demás recomendaciones de la pantalla gráfica.

Pliegue un dobladillo hacia el revés y cosa las puntadas de remallado por el derecho. Corte la tela sobrante. Utilice también esta técnica para poner trabillas.

1:6 Puntada de remallado

Tejido: Elástico medio

Seleccione: Elástico medio y dobladillo. (La función Exclusive SEWING ADVISOR® selecciona la puntada de remallado n.º 1:6).

Use: Prensatelas B como se recomienda y aguja de tamaño 90.

Puntada de remallado para realizar dobladillos en tejidos elásticos y para poner trabillas.

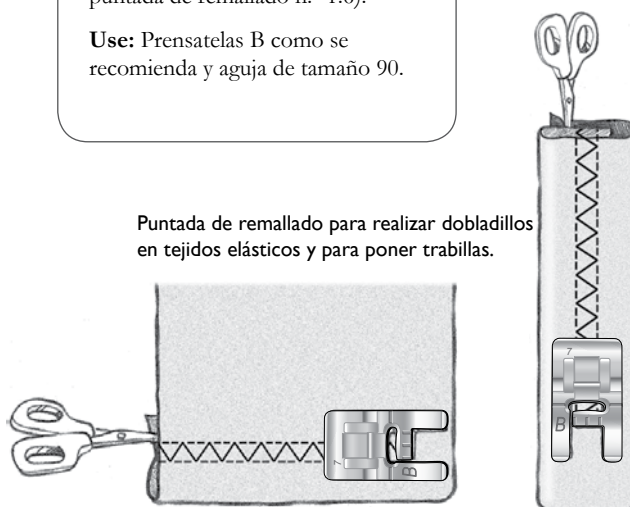

Costura de ojales

Los ojales de su máquina de coser están especialmente ajustados para distintas clases de telas y prendas. Mire la tabla de puntadas de las últimas páginas de este manual para ver las descripciones de cada ojal.

La función Exclusive SEWING ADVISOR® seleccionará el mejor ojal y ajustará la puntada para su tejido. El tejido de estar entrecruzado y/o estabilizado donde se vayan a coser los ojales.

Sensor de ojales automático de un solo paso

Cuando seleccione una puntada para ojales con el sensor de ojales conectado, podrá ajustar el tamaño del botón en la pantalla gráfica usando las teclas de fecha arriba y abajo. Durante la costura, su máquina coserá automáticamente el ojal lo bastante largo para ajustarse al tamaño del botón seleccionado. Debido a que el sensor de ojales mide mientras cose, todos los ojales serán del mismo tamaño.

NOTA: El tamaño de ojal varía según el grosor y el estilo del botón. Haga siempre una prueba primero en un trozo de tela.

1. Coloque el sensor de ojales.
2. Conecte el cable a la toma izquierda encima de la zona de las agujas.
3. Mida el diámetro del botón usando el cuadro de medición de botones en la parte delantera de la máquina.
4. Use las teclas de flecha arriba y abajo para ajustar el tamaño del botón en la pantalla gráfica. El tamaño se puede ajustar entre 0 y 50 mm.
5. Coloque la tela y la friselina debajo del sensor de ojales. La rueda medidora se puede levantar para facilitar la colocación de la tela bajo el prensatelas. Utilice las marcas del soporte izquierdo del sensor de ojales para ajustar el borde de la prenda. Coloque el borde de la prenda en el centro de la marca dejando 15 mm desde el borde hasta el ojal.
6. Antes de coser, alinee el área blanca del lado de la rueda roja con la línea blanca del prensatelas.
7. Pise el pedal. El sensor de ojales baja automáticamente. La máquina coserá una puntada recta hacia arriba, estabilizando la columna izquierda del ojal y luego cose la columna de festón hacia usted. Esto mismo se repite para la columna derecha. Las presillas se cosen automáticamente. Las flechas de la pantalla gráfica mostrarán cuándo y en qué dirección se cose cada parte del ojal. Mantenga el pedal presionado hasta que acabe el ojal. La máquina se detendrá automáticamente cuando termine el ojal.



Puntadas para ojales 1:0, 1:28, 1:30-1:33

Tejido: Todo tipo de telas.

Seleccione: La tela que está usando y la técnica de ojales (La función Exclusive SEWING ADVISOR® selecciona un ojal apropiado para su tejido).

Use: El sensor de ojales de un solo paso y la aguja recomendada para su tela.

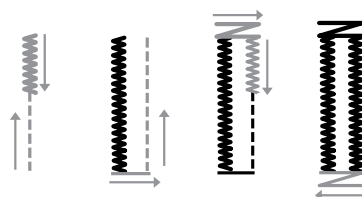
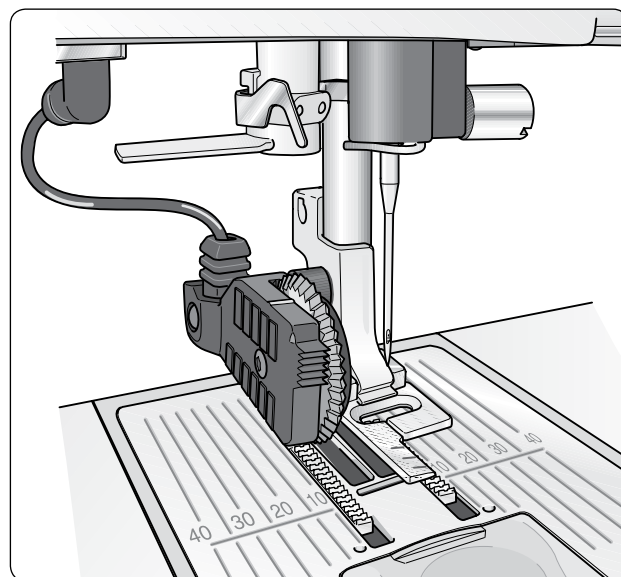

Ojales manuales

Un ojal se puede coser paso a paso sin el sensor de ojales conectado. Use la tecla de marcha atrás para ajustar la longitud del ojal.

1. Coloque el prensatelas C.
2. Coloque la tela y la friselina debajo del prensatelas. Utilice las marcas del soporte izquierdo del prensatelas para ojales para posicionar el borde de la prenda. Coloque el borde de la prenda en el centro de la marca dejando 15 mm desde el borde hasta el ojal.
3. Empiece a coser el ojal. La máquina coserá la columna izquierda marcha atrás. En la pantalla gráfica se mostrará un icono de marcha atrás que indica que tendrá que pulsar la tecla de marcha atrás para pasar a la siguiente parte de la puntada. Cuando el ojal haya alcanzado la longitud deseada, pulse la tecla de marcha atrás. La máquina hará la presilla al final y coserá el lado derecho.
4. Cosa hasta la marca inicial y pulse la tecla de marcha atrás para coser la segunda presilla. Mantenga el pedal presionado hasta que acabe el ojal. La máquina se detendrá automáticamente cuando termine el ojal.

Puntadas para ojales 1:0, 1:28-34

Tejido: Todo tipo de telas.

Seleccione: La tela que está usando y la técnica de ojales (La función Exclusive SEWING ADVISOR® selecciona un ojal apropiado para su tejido).

Use: Prensatelas C y la aguja recomendada para su tela.

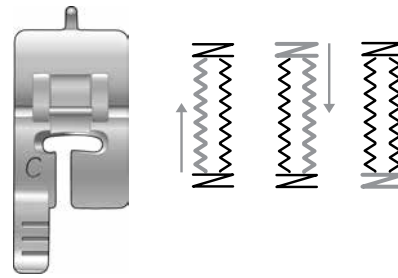

Ojal con cordón (tejidos elásticos)

Para coser ojales en tejidos elásticos, se recomienda hacer un cordón al ojal para aumentar la estabilidad y evitar que el ojal se estire.

1. Ate un cabo de hilo grueso o cordoncillo en el saliente de la parte posterior del prensatelas C.
2. Cosa un ojal. Las columnas tupidas del ojal se coserán sobre el cordón.
3. Deje de coser antes de que se cosa el extremo final del ojal. Levante el cordón del saliente y tire de la parte floja.
4. Cruce el cordón por delante de la aguja y cosa el extremo del ojal sobre el cordón.

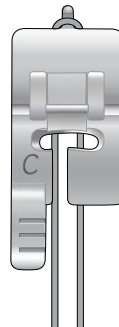

Costura de botones

Cosa botones, automáticos, corchetes y ojetes rápidamente con su máquina de coser.

1. Quite el prensatelas y baje los dientes de arrastre.
2. Coloque la tela, la herramienta multiusos/lengüeta para botones y el botón debajo del soporte, con los agujeros del botón alineados con el movimiento de la aguja. Compruebe el movimiento de la aguja pulsando la tecla Reflejar de lado a lado para asegurarse de que la aguja no golpea el botón. Baje la aguja introduciéndola en los agujeros del botón con el volante para verificarlo.

NOTA: El ancho recomendado está ajustado en 3.0 para la mayoría de los botones. Para coser botones pequeños o botones de abrigo muy largos, disminuya (-) o aumente (+) el ancho de la puntada hasta que la aguja entre por los agujeros del botón.

3. Ajuste el número de puntadas para coser el botón pulsando las teclas de flecha arriba y abajo. De seis a ocho puntadas es normal.
4. Presione el pedal. La máquina coserá el número de puntadas fijadas en la pantalla y luego rematará y se detendrá.
5. Levante los dientes de arrastre cuando termine la costura de botones.

SUGERENCIA: Ponga la parte delgada de la herramienta multiusos/lengüeta para botones debajo del botón cuando cosa sobre telas finas. Utilice la parte gruesa para tejidos más gruesos. Sujétela sobre la tela con cinta transparente.

1:9 Coser botones

Tejido: Todo tipo de telas.

Seleccione: La tela que está usando y la puntada para coser botones n° 1:9.

Use: La agua recomendada para su tela. No use prensatelas.

Baje los dientes de arrastre.

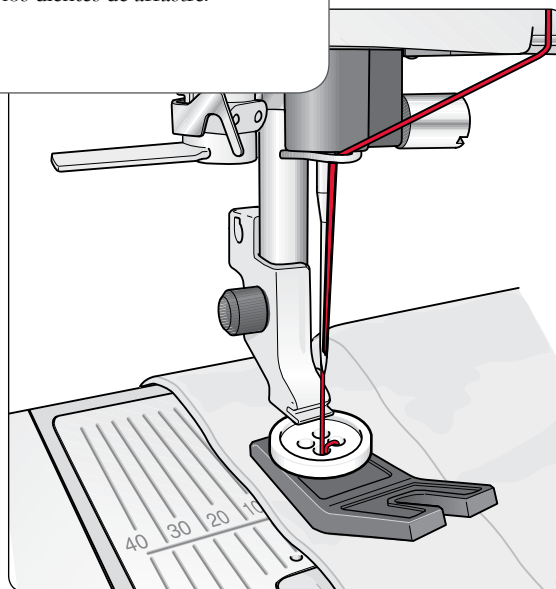

3 Presilla (manual)

Asegure en su sitio las bandas elásticas, pliegues de cortinas, trabillas y esquinas de bolsillos como si fueran de confección.

1. Ponga la tela debajo del prensatelas.
2. Pulse Sensor abajo y giro dos veces y ajuste la tela, si es necesario.
3. Pise el pedal, el sensor bajará automáticamente y cosa.
 - La máquina coserá una puntada recta hasta que pulse la marcha atrás.
 - La máquina coserá seguidamente marcha atrás hasta que vuelva a pulsar la marcha atrás.
 - La máquina coserá seguidamente en zigzag, cubriendo las puntadas rectas.
 - Pulse marcha atrás para rematar automáticamente.

1:26 Presilla (manual)

Tejido: Tejido grueso.

Seleccione: Tejido grueso y puntada 1:26.

Use: El prensatelas B y el tamaño de aguja 90 como se recomienda.

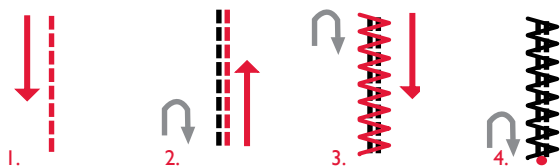
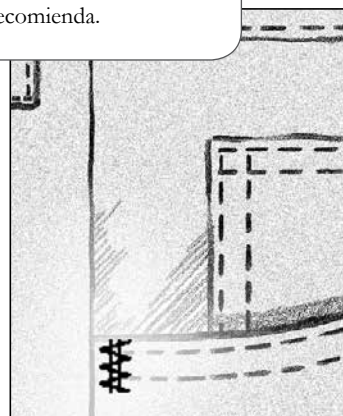

Costura de cremalleras

El prensatelas para cremalleras E se puede acoplar a la derecha o a la izquierda de la aguja, lo que permite coser fácilmente ambos lados de la cremallera. Para coser el otro lado de la cremallera, vuelva a colocar el prensatelas para cremalleras.

Mueva la posición de la aguja al extremo izquierdo o derecho para coser cerca de los dientes de la cremallera o los cordones.

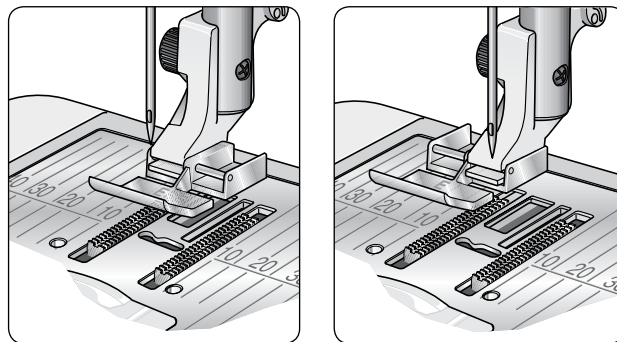

Cremallera central

1. Cosa los dos trozos de tela con los lados derechos juntos a lo largo de la línea de pespunte de 15 mm, parándose en la marca para la colocación de la cremallera.
2. Hilvane la costura restante donde se ha colocado la cremallera. Plancha la costura abierta. Coloque el lado derecho de la cremallera contra la costura planchada abierta, colocando la parada de la cremallera en la marca. Sujete la cremallera con alfileres por el lado derecho para que no se mueva (véase la fig. 1).
3. Seleccione la puntada recta y mueva la posición de la aguja a la izquierda. Coloque el prensatelas para cremalleras E de modo que la aguja quede a la izquierda del mismo. Coloque la tela debajo del prensatelas, lado derecho hacia arriba, con el prensatelas para cremalleras a la derecha de la cremallera.
4. Empiece a coser desde abajo, gire la tela y cosa el lado derecho de la cremallera hasta arriba (véase la fig. 2).
5. Para evitar que la tela se mueva, cosa el lado izquierdo de la cremallera en la misma dirección. Coloque el prensatelas para cremalleras E de modo que la aguja quede a la derecha del mismo. Mueva la posición de la aguja a la derecha.
6. Empiece a coser desde abajo, gire la tela y cosa el lado izquierdo de la cremallera desde abajo hasta arriba (véase la fig. 3).
7. Quite las puntadas de hilván.

NOTA: Para ajustar la posición de la costura, ajuste la posición de la aguja con las teclas de ancho de puntada.

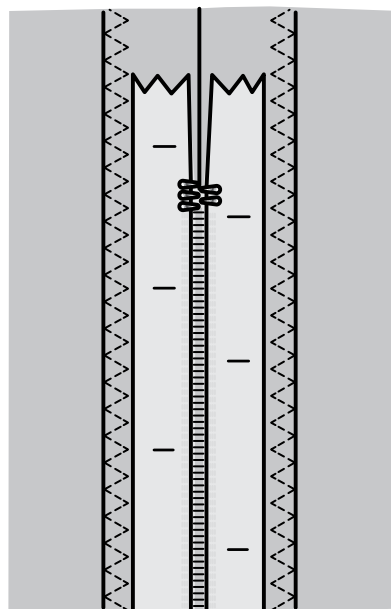

Fig. 1

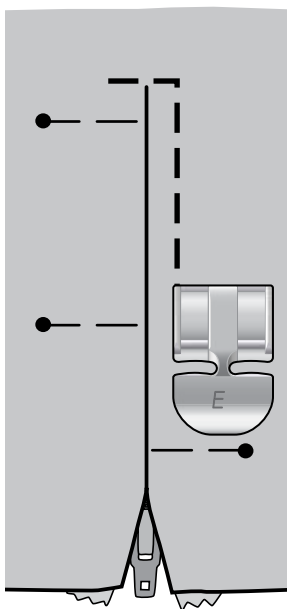

Fig. 2

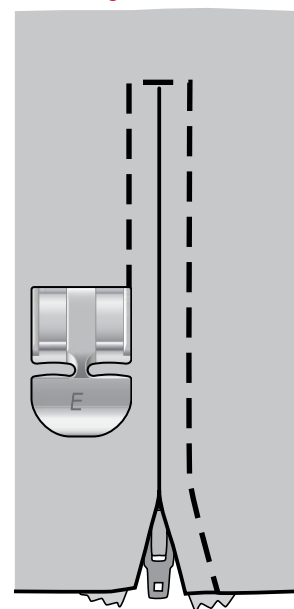

Fig. 3

Acolchado de movimiento libre

Flotación de movimiento libre

Cuando se cose con movimiento libre a baja velocidad, el prensatelas se elevará y bajará con cada puntada para sujetar la tela sobre la placa de agujas mientras se forma la puntada. Cuando se cose a alta velocidad, el prensatelas flota sobre la tela mientras cose. Los dientes de arrastre deben bajarse y el tejido se mueve manualmente.

La mayor parte de la costura de movimiento libre se cose con una puntada recta o de zigzag. Sin embargo, todas las puntadas se pueden coser en el modo de movimiento libre. La dirección y la velocidad a la que se mueva el tejido determinarán la apariencia de la puntada.

NOTA: Movimiento Libre de muelle. Si está usando el prensatelas de movimiento libre de muelle opcional, ajuste la máquina en el modo de Movimiento Libre de muelle. Se activará la recomendación de "Bajar dientes de arrastre". Baje los dientes de arrastre. El ajuste permanecerá cuando apague la máquina. Un mensaje emergente le recordará el ajuste cuando vuelva a encender la máquina. Cierre el mensaje emergente pulsando OK. Para coser normalmente, desactive el modo de Movimiento Libre de muelle en el menú SET (Ajuste).

El prensatelas de resorte de de movimiento libre sigue el movimiento de la aguja arriba y abajo con la ayuda del resorte y el brazo del prensatelas. Los dientes de arrastre deben bajarse y el tejido se mueve manualmente.

Sugerencia: Use el prensatelas opcional de Movimiento Libre de muelle abierto.

Punteado de movimiento libre

Tendrá que mover el tejido de forma manual.

1. Pulse aguja arriba/abajo para seleccionar la posición de la aguja abajo.
2. Cosa a velocidad media constante, moviendo el tejido aleatoriamente. Intente dibujar unas ondas con la aguja mientras cose. El punteado de movimiento libre normalmente son puntadas onduladas aleatorias que debería estar próximas pero no cruzarse. La puntada debe tener el aspecto de piezas de un rompecabezas.

Sugerencia: Use el prensatelas abierto de punteado para una mejor visibilidad durante el punteado de movimiento libre.

NOTA: Para ajustar la máquina en modo de costura normal, vaya al menú SET (Ajuste). Pulse OK para cancelar la selección de Movimiento Libre. Pulse menú SET (Ajuste) para salir.

1:1 Punteado de movimiento libre

Tejido: Tejido medio con guata debajo

Seleccione: Tejido medio en el Asesor de costura, puntada recta n° 1, Flotación de movimiento libre en el menú SET de la máquina. Baje los dientes de arrastre

Use: El prensatelas R y el tamaño de aguja 80 como se recomienda.

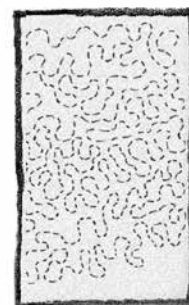

Puntadas cónicas decorativas

Las puntadas cónicas decorativas se pueden usar para variar gradualmente el ancho de puntada con el fin de formar esquinas y puntas.

1. Seleccione una puntada cónica decorativa. Las puntadas cónicas decorativas están marcadas en color azul en el panel de puntadas de la tapa.
2. Pulse el botón CLR para abrir la vista de variación gradual. Use las teclas de flecha izquierda y derecha para seleccionar el inicio y el final de la variación gradual. Pulse OK para activar. Seleccione el ángulo de variación gradual que desee mediante las teclas de flecha.
3. Pulse el botón CLR para cerrar la vista de variación gradual. Se mostrarán unos iconos en la pantalla gráfica que le indicarán la activación del inicio y el fin de la variación gradual.

NOTA: Es importante realizar los ajustes antes de empezar a coser.

4. Ponga la tela debajo del prensatelas.
5. Comience a coser. Si la variación gradual está activada tanto al inicio como al final, la máquina coserá el punto cónico, y a continuación continuará con la puntada del ancho seleccionado. En la pantalla gráfica se muestra un icono de marcha atrás. Cuando la puntada tenga la longitud deseada, pulse la tecla de marcha atrás para iniciar el fin de la variación gradual. Al completar la variación gradual, la máquina se parará automáticamente.

NOTA: Si programa varias puntadas que permitan variación gradual, no tendrá que pulsar la marcha atrás para activar el fin de la variación gradual. El fin de la variación gradual comenzará automáticamente tras la última puntada del programa.

Sugerencia: Para dar puntadas más estrechas, ajuste el ancho de la puntada.

Sugerencia: Para repetir una puntada cónica del mismo tamaño, programe el número de puntadas que desee y añada variación gradual al inicio y/o al final.

NOTA: Las puntadas cónicas automáticas 1:30 y 1:31 variarán gradualmente la puntada de forma automática. Siga los pasos 4-5 para coser estas puntadas. Para repetir la puntada cónica automática, pulse la tecla STOP.

Puntadas cónicas decorativas

Tejido: Todo tipo de telas.

Seleccione: La tela que esté usando y la puntada que desea variar. Las puntadas cónicas decorativas están marcadas en color azul en el panel de puntadas de la tapa.

Use: Prensatelas B como se recomienda y la aguja recomendada para su tela.



Limpeza de la máquina

Para que su máquina de coser funcione siempre correctamente, límpiela a menudo. No hace falta engrasar (lubricar) la máquina.

Limpe las superficies externas de su máquina de coser con un paño suave para quitar el polvo y evitar la acumulación de pelusa.

 *Ponga el interruptor ON/OFF en la posición "O".*

Limpeza del canillero

Quite el prensatelas y la tapa de la canilla. Baje los dientes de arrastre. Coloque un destornillador debajo de la placa de agujas como se muestra en la imagen y gírelo suavemente para soltar la placa. Limpie los dientes de arrastre con el pincel.

Limpeza debajo del canillero

Después de coser varios proyectos o en cualquier momento que observe una acumulación de pelusa en la zona del canillero, ésta debe limpiarse.

Quite el soporte del canillero (1) que cubre la parte delantera del mismo. Saque el canillero (2) hacia arriba. Límpiela con el pincel. Un pequeño accesorio al vacío funciona bien para eliminar el polvo y la pelusa acumulados.

 *Tenga cuidado al limpiar alrededor de la cubilla del corta-bilos (A).*

Vuelva a colocar el canillero y el soporte del canillero en su sitio.

NOTA: No sople aire en la zona del canillero. El polvo y la pelusa podrían volar hacia dentro de la máquina.

Cambio de la placa de aguja

Con los dientes de arrastre bajados, coloque la placa de agujas de forma que encaje en la muesca de la parte posterior. Presione la placa de agujas hacia abajo hasta que encaje con un clic. Coloque la tapa de la canilla.

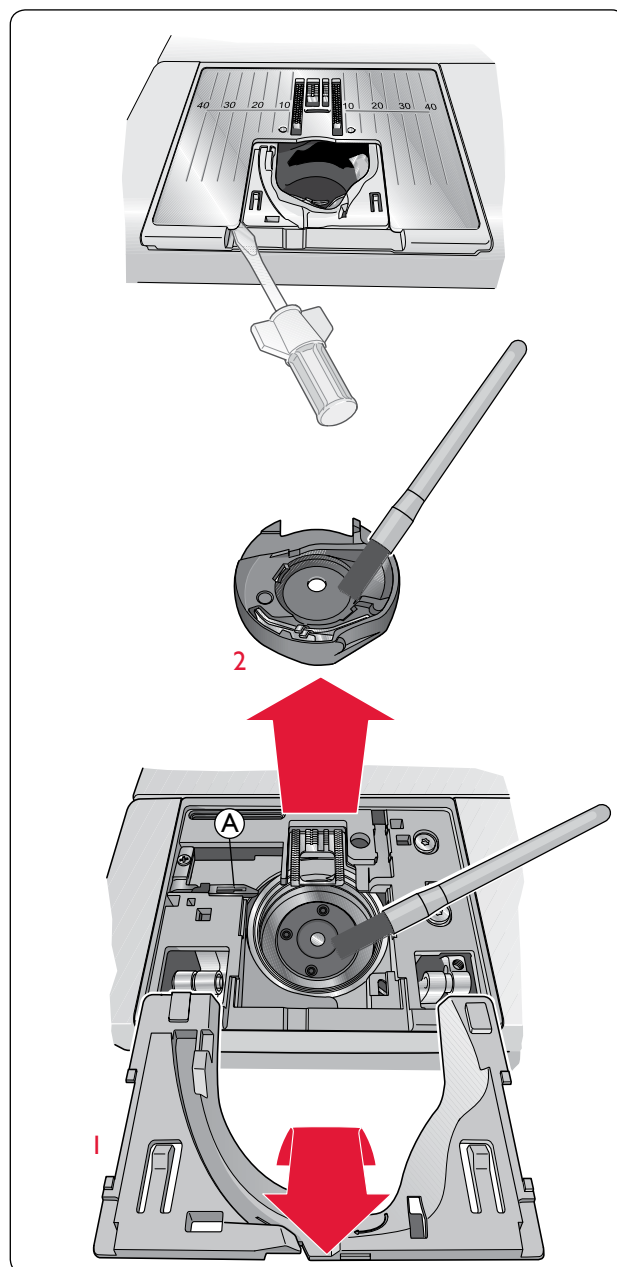

Solución de problemas

Si ha leído esta información sobre solución de problemas y sigue teniendo problemas de costura, lleve la máquina de coser a su distribuidor autorizado de HUSQVARNA VIKING®. Si hay un problema específico, sería de gran utilidad realizar una muestra de costura con el mismo trozo de tela e hilo que esté utilizando para llevarla a su distribuidor autorizado de HUSQVARNA VIKING®. Con frecuencia, una muestra de costura puede proporcionar mejor información que una explicación.

Accesorios y repuestos no originales

La garantía no cubre ningún desperfecto o avería ocasionado por el uso de accesorios o repuestos que no sean originales.

Si en alguna ocasión le surge un problema mientras cose:

- Seleccione el tipo y peso correctos de la tela en la función Exclusive SEWING ADVISOR®.
- Inserte el tamaño y el tipo de aguja recomendado en la pantalla gráfica.
- Vuelva a enhebrar los hilos superior y de la canilla.
- Utilice el portacarrete en posiciones diferentes (vertical u horizontal).
- Utilice una red para el hilo e hilo de calidad. Para la costura normal le recomendamos usar el mismo hilo superior y de la canilla. Para la costura decorativa le recomendamos hilo para bordar para el hilo superior e hilo de la canilla para la canilla.

Si le surge un problema mientras coser con el sensor de ojales:

- Asegúrese de que el área blanca del lado de la rueda esté alineada con la línea blanca del prensatelas.
- Asegúrese de que el cable al sensor de ojales de un solo paso está correctamente conectado a la toma que está encima de la zona de la aguja.

Si el tejido se encoge

- Seleccione el tipo y peso correctos de la tela en la función Exclusive SEWING ADVISOR®.
- Revise la aguja por si estuviera dañada.
- Inserte el tamaño y el tipo de aguja recomendado en la pantalla gráfica.
- Vuelva a enhebrar los hilos superior y de la canilla.
- Cambie el tipo de hilo para que coincida con la tela y la técnica de costura.
- Utilice un hilo de calidad.
- Acorte la longitud de la puntada.
- Utilice friselina.
- Compruebe la tensión del hilo.

Si se saltan puntadas

- Revise la aguja por si estuviera dañada.
- Cambie la aguja al tamaño y tipo recomendado.
- Asegúrese de insertar la aguja correctamente a fondo en el soporte.
- Vuelva a enhebrar los hilos superior y de la canilla.
- Utilice el prensatelas recomendado.
- Apague y vuelva a encender la máquina.
- Consulte a su distribuidor autorizado de HUSQVARNA VIKING® si necesita asistencia técnica.

Si se rompe la aguja

- Procure no tirar de la tela mientras cose.
- Inserte el tamaño y el tipo de aguja recomendado en la pantalla gráfica.
- Inserte la aguja correctamente como se describe en la guía del usuario.

**Haga que su distribuidor autorizado de HUSQVARNA VIKING®
revise periódicamente la máquina**

Si la tensión está floja

- Seleccione el tipo y peso correctos de la tela en la función Exclusive SEWING ADVISOR®.
- Vuelva a enhebrar los hilos superior y de la canilla – utilice un hilo de calidad.
- Inserte el tamaño y el tipo de aguja recomendado en la pantalla gráfica.
- Siga las recomendaciones sobre la tensión del hilo.
- Siga las recomendaciones sobre la friselina.

Si se rompe el hilo superior

- Compruebe si el hilo pasa sin enredarse/sin engancharse
- Utilice una red para el hilo e hilo de calidad. Para los hilos especiales, como el hilo metálico, etc., consulte las agujas especiales recomendadas en la guía del usuario de accesorios.
- Vuelva a enhebrar los hilos superior y de la canilla – asegúrese de enhebrarlos correctamente. Cuando use hilo para bordar superior, debe usar hilo de la canilla en la canilla, no hilo de coser normal.
- Pruebe posiciones diferentes para el porta-carrete (vertical u horizontal).
- Si el agujero de la placa de aguja está dañado, cambie la placa de aguja.
- Compruebe si está usando el disco de sujeción correcto delante del hilo.

Si el tejido no avanza

- Asegúrese de los dientes de arrastre están arriba.
- Aumente la longitud de la puntada.

Si se rompe el hilo de la canilla

- Haga una canilla nueva.
- Cambie la canilla de la máquina y compruebe que está correctamente enhebrada.
- Si el agujero de la placa de aguja está dañado, cambie la placa de aguja.
- Limpie la zona de la canilla.

Si el devanado de la canilla es irregular

- Compruebe si la canilla está mal enhebrada.

Si la puntadas son erróneas, irregulares o estrechas

- Apague y vuelva a encender la máquina.
- Cambie la aguja, vuelva a enhebrar los hilos superior y de la canilla.
- Utilice friselina.

Si la máquina cose despacio

- Compruebe la velocidad.
- Quite la placa de aguja y cepille la pelusa de la zona de la canilla y los dientes.
- Haga que su distribuidor autorizado de HUSQVARNA VIKING® revise la máquina.

Si la máquina no cose

- Ponga el eje del devanador en posición de coser.
- Verifique todos los enchufes están bien conectados a la máquina.
- Verifique la conexión y la alimentación de la red.
- Compruebe la conexión del pedal.

Si las teclas de función de la máquina de coser no responden al tacto

- Las tomas y las teclas de función de la máquina pueden ser sensibles a la electricidad estática. Si las teclas no responden al tacto, apague la máquina y vuelva a encenderla. Si el problema persiste, póngase en contacto con su distribuidor HUSQVARNA VIKING® autorizado local.

Propiedad intelectual

Las patentes que protegen este producto se indican en la etiqueta situada debajo de la máquina de coser.

VIKING, KEEPING THE WORLD SEWING y su logo, SEWING ADVISOR, EXCLUSIVE SENSOR SYSTEM y SAPPHIRE son marcas registradas de KSIN Luxembourg II, S. ar. l.

HUSQVARNA y “crowned H-mark” son marcas registradas de Husqvarna AB. Todas son marcas registradas y son utilizadas bajo licencia por VSM Group AB.

Nos reservamos el derecho de efectuar cambios en el equipo de la máquina y el surtido de accesorios sin previo aviso, o de efectuar modificaciones en el rendimiento o el diseño.

No obstante, tales modificaciones serán siempre en beneficio del usuario y del producto.

CE - Authorised Representative

VSM Group AB, SVP Worldwide
Drottningatan 2, SE-56184, Huskvarna, SWEDEN

