

brother

PE#DESIGN *11*

SOFTWARE DE DISEÑO PERSONAL PARA BORDADO Y COSTURA

Manual de instrucciones



Asegúrese de leer este documento antes de utilizar el software.

Le felicitamos por la elección de nuestro producto

Le agradecemos la compra de nuestro producto. Para obtener el mejor rendimiento de este dispositivo y garantizar un funcionamiento correcto y seguro, lea detenidamente este Manual de instrucciones y, a continuación, guárdelo en un lugar seguro junto con la garantía.

Lea este manual antes de utilizar este producto

Para crear bonitos diseños de bordado

- Este sistema permite crear una amplia variedad de diseños de bordado y admite un límite más amplio de configuración de atributos de costura (densidad del hilo, punto de costura, etc.). No obstante, el resultado final depende del modelo de máquina de coser particular. Se recomienda hacer una prueba de muestra de costura con los datos de costura antes de coser en el material final.

Para un funcionamiento seguro

- No guarde archivos en la “Llave de software PE-DESIGN” para transferirlos o almacenarlos.
- No conecte la “Llave de software PE-DESIGN” a la máquina de coser.

Para un funcionamiento más duradero

- Cuando almacene la “Llave de software PE-DESIGN”, evite exponerla a la luz solar directa y guardarla en lugares con una humedad elevada. No almacene la “Llave de software PE-DESIGN” cerca de un calefactor, una plancha u otros objetos calientes.
- No derrame agua u otros líquidos en la “Llave de software PE-DESIGN”.
- No deje caer ni golpee la “Llave de software PE-DESIGN”.

Para ajustes o reparaciones

- En el caso de que se produzca una avería o se requiera un ajuste, consulte con el servicio de reparaciones más cercano.

Aviso

- Esta “Llave de software PE-DESIGN” es necesaria para ejecutar el software, por lo que si la pierde deberá volver a adquirir el software. Guárdela en un lugar seguro cuando no la utilice.
- Ni en este Manual de instrucciones ni en la Guía de referencia se explica cómo utilizar el ordenador en Windows. Consulte los manuales de Windows.

Derechos reservados

Todos los nombres comerciales y nombres de productos de empresas que aparecen en productos Brother, documentos asociados y cualquier otro material son marcas comerciales o marcas comerciales registradas de estas respectivas empresas.

Precaución

El software incluido en este producto está protegido por las leyes de copyright. Este software se puede utilizar o copiar sólo de conformidad con las leyes de copyright.

CONSERVE ESTAS INSTRUCCIONES
Este producto ha sido diseñado para uso doméstico.

Si desea información adicional acerca de productos y actualizaciones, visite nuestro sitio web:

www.brother.com o <http://s.brother/cppab/>

Contenido

Contenido.....	2
Introducción	4
Cómo utilizar los manuales	5
Servicio/Asistencia técnica	7
Llave de software PE-DESIGN	9
Comparación de los tipos de datos creados con PE-DESIGN 11	10
Inicio y salida de aplicaciones.....	11
Explicación de las ventanas.....	13
Configuración básica del software	16
Operaciones básicas de Layout & Editing.....	23
Layout & Editing.....	24
Tutorial 1: Dibujo de formas para crear un diseño de bordado	30
Edición de diseños de bordado.....	39
Especificar colores de hilo y tipos de costura para líneas y zonas interiores	54
Dibujo de formas.....	70
Volver a dar forma a dibujos de bordado.....	76
Edición de un dibujo de puntada.....	81
Comprobación de dibujos de bordado	87
Apertura/Importación de diseños de bordado.....	101
Almacenamiento e impresión.....	107
Crear patrones de bordado que contienen texto	111
Tutorial 2: Utilización de plantillas.....	112
Función de plantilla	115
Tutorial 3: Escribir texto	116
Operaciones avanzadas para introducir texto	117
Tutorial 4: Texto de monograma.....	131
Operaciones avanzadas para introducir texto de monograma.....	134
Texto asignado por el usuario.....	135
Tutorial 5: Crear un nombre con la función Crear nombres.....	136
Función Crear nombres (sustitución de texto).....	139

Crear patrones de bordado utilizando imágenes

Asistente de puntada: Conversión automática de la imagen en un diseño de bordado.....	142
Tutorial 6-1: Perforación automática	143
Funciones de Perforación automática.....	145
Tutorial 6-2: Punto de cruz.....	146
Funciones de Punto de cruz	148
Tutorial 6-3: Punto fotográfico 1	150
Funciones de Punto fotográfico 1	153
Tutorial 6-4: Punto fotográfico 2.....	155
Funciones de Punto fotográfico 2	157
Operaciones avanzadas con el Asistente de puntos	158
Importación de datos de imagen	163
Cambio de la configuración de imágenes....	165
Tutorial 7: Imprimir y coser.....	167

Operaciones para aplicaciones específicas

Tutorial 8: Rellenar un área específica alrededor de un patrón con bordado.....	173
Especifique la configuración para el relleno de fondo	177
Tutorial 9-1: Creación de apliques	179
Tutorial 9-2: Crear parches bordados	184
Tutorial 9-3: Crear un patrón de calado con puntadas de relleno de red	187
Cómo utilizar las Funciones de calado	191
Tutorial 10-1: Creación de diseños de bordado divididos	195
Especificar las configuraciones para diseños de bordado divididos	201
Tutorial 10-2: Creación de diseños para bastidores de posición múltiple	204
Tutorial 10-3: Bordar con el bastidor jumbo	209
Especificación/Almacenamiento de atributos de costura personalizados	213
Utilizar la herramienta de costura a mano ...	218

Transferir datos

Transferencia de diseños de bordado a máquinas.....	222
Utilizar la función Link (Vínculo) para bordar desde el ordenador	227

Compatibilidad con ScanNCut (máquina para cortar Brother)... 232

Compatibilidad con ScanNCut (máquina para cortar Brother)..... 233
 Tutorial 11: Enviar un archivo FCM a CanvasWorkspace..... 234
 Exportar/importar un archivo FCM..... 238

Design Center 240

Design Center 241
 Operaciones básicas de Design Center 244
 Ventana de Design Center..... 254
 Fase Imagen de original 255
 Fase Imagen de líneas 257
 Fase Tratamiento de la figura 259
 Fase Configuración de costura 264

Design Database 272

Design Database 273
 Ventana de Design Database 274
 Iniciar Design Database..... 275
 Organización de diseños de bordado 276
 Apertura de los diseños de bordado 278
 Transferencia de diseños de bordado a máquinas 279
 Búsqueda de diseños de bordado 285
 Conversión de archivos de diseños de bordado a formatos diferentes 286
 Comprobación de diseños de bordado 287
 Conversión de catálogos de diseños de bordado 289

Programmable Stitch Creator... 291

Programmable Stitch Creator 292
 Operaciones básicas de Programmable Stitch Creator 294
 Creación de dibujos de puntada de relleno/ estampación..... 296
 Edición de un dibujo en el modo Relleno/ Estampación 300
 Creación de dibujos de puntada ornamental 302
 Editar un patrón en el modo Motivo 305
 Crear un patrón de relleno decorativo 306
 Ventana de Programmable Stitch Creator ... 309
 Apertura de una plantilla 310
 Ventana de previsualización 312
 Almacenamiento de dibujos 312
 Cambiar los ajustes de la pantalla 314

Font Creator 315

Font Creator 316
 Crear nuevos caracteres de fuente a partir de imágenes de relleno 318
 Registrar datos de bordado como una fuente 325
 Ventana de Font Creator..... 330
 Apertura de un archivo 332
 Selección de un carácter y preparación de la plantilla 333
 Creación de un dibujo de carácter de fuente 335
 Edición de puntos para un dibujo de carácter de fuente 336
 Comprobación de los dibujos de fuentes creados 337
 Almacenamiento de dibujos de caracteres de fuente 339
 Cambio de la configuración 340

Stitch Design Factory 342

Stitch Design Factory 343
 Operaciones básicas de Stitch Design Factory 345
 Editar patrones de costura 348
 Cambiar el formato de los archivos a exportar 351
 Ventana Stitch Design Factory..... 353
 Utilización de una plantilla..... 354
 Otros ajustes 355

Suplemento 357

Para operaciones básicas 358
 Acerca de los ajustes 360
 Cambiar distintos ajustes 361
 Para hacer un uso efectivo de esta aplicación 366

Referencia 368

Atributos de costura 369
 Lista de fuentes 394
 Patrones de costura para Stitch Design Factory 398
 Solución de problemas 401
 Índice 403

Introducción

Esta sección proporciona información general sobre las aplicaciones de software básicas, así como información de asistencia.

Cómo utilizar los manuales

Con este software se incluyen los siguientes manuales.

Guía de referencia

Lea esta guía antes de utilizar el software. Esta guía contiene instrucciones y precauciones necesarias para comenzar a utilizar el software. La segunda mitad contiene multitud de tutoriales que explican funciones básicas para crear patrones de bordado, así como ejemplos de proyectos.

Manual de instrucciones

Este manual contiene instrucciones para utilizar el software PE-DESIGN.

En primer lugar, lea “Llave de software PE-DESIGN”, “Inicio y salida de aplicaciones”, “Comparación de los tipos de datos creados con PE-DESIGN 11”, “Ejemplo de importación de datos de bordado” y “Explicación de las ventanas” para obtener información general de las aplicaciones de software básicas.

A continuación, lea “Operaciones básicas de Layout & Editing”. En este capítulo se indican procedimientos para crear dibujos de bordado como ejemplos para realizar operaciones básicas de Layout & Editing y transferir dibujos a la máquina de bordar. Siga los procedimientos para crear dibujos de bordado reales.

Los capítulos dedicados a cada aplicación proporcionan descripciones de las funciones útiles y las diversas configuraciones. Cada título descriptivo le permitirá encontrar fácilmente la información que necesite. En los capítulos que contengan tutoriales, siga los procedimientos para practicar las diversas operaciones. A continuación, lea las descripciones detalladas.

En los capítulos siguientes se facilita información adicional. Lea el capítulo apropiado cuando sea necesario.

Servicio/Asistencia técnica: Ofrece información sobre la garantía de este producto, además de indicar el procedimiento para actualizar el software.

Anexo: Ofrece introducciones sobre funciones, detalles sobre las configuraciones disponibles en el cuadro de diálogo **[Opciones]** y procedimientos de solución de problemas, además de consejos y precauciones para maximizar el uso de este software.

Referencia: Proporciona listas de tipos de costura, atributos de costura y fuentes.

Los procedimientos indicados en este manual se refieren a Windows 10. Si este software se utiliza en un sistema operativo distinto de Windows 10, los procedimientos y el aspecto de las ventanas pueden variar ligeramente.

■ Abrir el Manual de instrucciones online

Está disponible un Manual de instrucciones online, al que también se puede acceder desde un dispositivo móvil.

<http://s.brother/cmpaa/>

Consultar desde la pantalla [Inicio] (para usuarios de Windows 10)

Haga clic en . Haga clic en **[PE-DESIGN 11]** y luego seleccione **[Manual de instrucciones online]**.





- Para usuarios de Windows 8.1: Coloque el puntero del ratón en la pantalla **[Inicio]** para mostrar la flecha hacia abajo en la esquina inferior izquierda de la pantalla (en la parte inferior izquierda de los mosaicos), y haga clic.
En la lista de aplicaciones que aparece en pantalla, haga clic en **[Manual de instrucciones online]** debajo del título **[PE-DESIGN 11]**.
- Para usuarios de Windows 7: Haga clic en  y luego en **[Todos los programas]**. Haga clic en **[PE-DESIGN 11]** y luego seleccione **[Manual de instrucciones online]**.

Consultar desde la aplicación

Haga clic en **[Ayuda]** en la ventana de cada aplicación. En **[Design Database]**, la **[Ayuda]** está en la barra de menús de la parte superior de la ventana.

En otras aplicaciones, se encuentra en la esquina superior derecha de la ventana.



- También está disponible una versión en PDF del Manual de instrucciones, al que se puede acceder incluso sin conexión a Internet. Acceda a la versión en PDF del Manual de instrucciones como se describe a continuación.
 - ◆ Usuarios de Windows 10: Haga clic en . Haga clic en **[PE-DESIGN 11]** y luego seleccione **[Manual de instrucciones]**.
 - ◆ Para usuarios de Windows 8.1: Coloque el puntero del ratón en la pantalla **[Inicio]** para mostrar la flecha hacia abajo en la esquina inferior izquierda de la pantalla (en la parte inferior izquierda de los mosaicos), y haga clic.
En la lista de aplicaciones que aparece en pantalla, haga clic en **[Manual de instrucciones]** debajo del título **[PE-DESIGN 11]**.
 - ◆ Para usuarios de Windows 7: Haga clic en  y luego en **[Todos los programas]**. Haga clic en **[PE-DESIGN 11]** y en **[PDF]** y luego seleccione **[Manual de instrucciones]**.
- Es necesario Adobe® Reader® para ver e imprimir la versión PDF del Manual de instrucciones.
- Si Adobe® Reader® no está instalado en su ordenador, deberá instalarlo. Puede descargarse desde el sitio Web de Adobe Systems Incorporated (<https://www.adobe.com/>).

Servicio/Asistencia técnica

Servicio de Asistencia técnica

Póngase en contacto con el servicio de Asistencia técnica en caso de que tenga algún problema. Consulte el sitio web de la empresa (www.brother.com) para encontrar el Servicio de Asistencia Técnica en su zona. Para ver las FAQ (preguntas más frecuentes) y obtener información acerca de las actualizaciones del software, visite Brother Solutions Center (<http://s.brother/cppab/>).



- Tenga preparada la información antes de ponerse en contacto con la Asistencia técnica.
 - ◆ Asegúrese de que el sistema operativo del ordenador está totalmente actualizado.
 - ◆ Tenga a mano la marca y el modelo de su ordenador y del sistema operativo Windows. (Consulte en la Guía de referencia los requisitos del sistema).
 - ◆ Información sobre los mensajes de error que aparecen. Esta información le ayudará a agilizar las preguntas más rápidamente.
 - ◆ Compruebe que PE-DESIGN 11 esté totalmente actualizado.

Registro en línea (Excepto para los países de la región europea)

Si desea que le mantengamos informado sobre actualizaciones y le facilitemos información de utilidad, como el desarrollo de nuevos productos y mejoras, puede registrar en línea su producto siguiendo el sencillo procedimiento que se indica a continuación.

Haga clic en **[Ayuda]** en Layout & Editing y luego en **[Registro en línea]** para iniciar el explorador web instalado y abrir la página de registro en línea en nuestro sitio web.

La página de registro en línea del sitio web aparece cuando se introduce la siguiente dirección en la barra de direcciones del navegador web.

<http://s.brother/pedesignonlinereg/>



Puede que el registro en línea no esté disponible en algunas zonas.

Búsqueda de la versión más reciente del programa

Haga clic en **[Ayuda]** en Layout & Editing y luego en **[Buscar actualizaciones]**.

Se comprueba el software para determinar si es o no la versión más reciente.

Si aparece el mensaje que se muestra a continuación, se estará utilizando la versión más reciente del software.

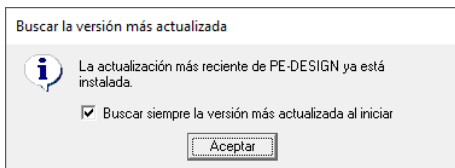

Si aparece el mensaje que se muestra a continuación, no se está utilizando la versión más reciente del software. Haga clic en **[Si]** y descargue la versión más reciente del software desde el sitio Web.

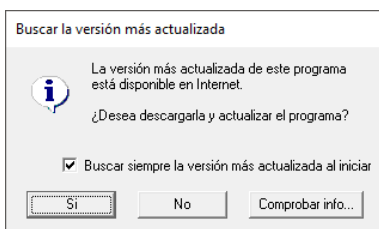

Si la casilla de verificación **[Buscar siempre la versión más actualizada al iniciar]** está marcada, se comprueba el software al iniciarse para determinar si se está utilizando o no la versión más reciente.

Llave de software PE-DESIGN

Para utilizar PE-DESIGN 11, la "Llave de software PE-DESIGN" incluida debe conectarse a un puerto USB del ordenador.

La "Llave de software PE-DESIGN" impide el uso no autorizado de este software. El software no puede iniciarse si la "Llave de software PE-DESIGN" no está conectada.

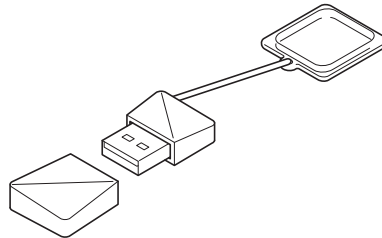

* El diseño está sujeto a cambios.



- La "Llave de software PE-DESIGN" no puede utilizarse como soporte USB. No guarde archivos de bordado en la "Llave de software PE-DESIGN" para transferirlos o almacenarlos.
- Cuando la "Llave de software PE-DESIGN" se conecta a un puerto USB del ordenador, aparece el cuadro de diálogo **[Reproducción automática]**. No utilice este cuadro de diálogo. Haga clic en  para cerrar el cuadro de diálogo y luego inicie PE-DESIGN 11.



- Cuando aparezca el mensaje "¿Desea escanear y reparar PE-DESIGN (E:)?", seleccione **[Continuar sin examinar]** y luego inicie PE-DESIGN 11. El nombre de la unidad para PE-DESIGN varía según los ordenadores.

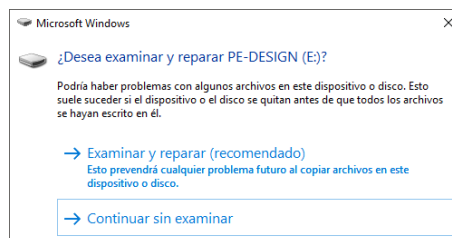

- Para desconectar la "Llave de software PE-DESIGN" del ordenador, haga clic en **[Inicio]** - **[Explorador de archivos]**, haga clic con el botón derecho del ratón en la "Llave de software PE-DESIGN" y luego haga clic en **[Expulsar]**.
- No formatee la "Llave de software PE-DESIGN".
- Le recomendamos que realice copias de seguridad de este software por si hubiera problemas inesperados.

Comparación de los tipos de datos creados con PE-DESIGN 11

Existen tres tipos de datos que se utilizan en PE-DESIGN 11.

Patrón de puntada: Datos de bordado integrados (creados mediante una conversión en PE-DESIGN 11)

Patrón de texto: Datos creados con las herramientas [Texto]

Patrón de forma (Patrón de perfil): Datos creados con las herramientas [Formas]. Se aplica(n) una(s) dirección(es) de costura uniforme(s)/múltiple(s) a toda la zona interior.

Todos los datos pueden convertirse a otro tipo, de la forma mostrada a continuación. Las flechas indican las direcciones en las que los datos pueden convertirse. Los métodos para editar los datos varían según el tipo de datos.

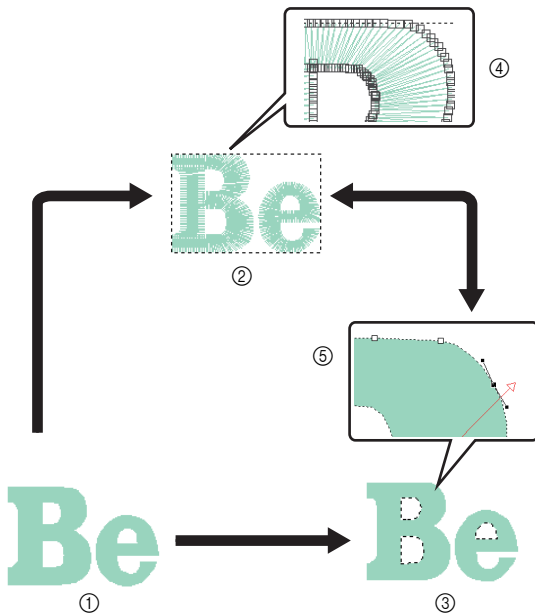

⑥ Beautiful Embroidery

- ① Dibujo de texto
- ② Patrón de puntada
- ③ Patrón de forma
- ④ Cambie la forma editando los puntos de entrada de la aguja.
- ⑤ Cambie la forma editando los trazos.
- ⑥ Edite el texto o cambie la fuente.

Patrón de puntada

Puede editar (cambiando la forma moviendo/borrando puntos o dividiendo/conectando las líneas en los puntos) puntos (puntos de entrada de la aguja) y dividir puntadas; no obstante, no puede especificar los tipos de costura de líneas y de zonas interiores, así como tampoco los atributos de costura.

Dibujo de texto

Puede editar el texto escribiendo/borrando caracteres, especificar los atributos de texto (como la fuente o la forma de transformación) y especificar atributos de costura.

Patrón de forma

Puede especificar los tipos de costura de líneas y de zonas interiores, así como los atributos de costura, editar los trazados (moviendo/borrando los puntos, cambiando la forma moviendo los controladores de selección o dividiendo/conectando las líneas en los puntos), cambiar la dirección de costura, introducir/editar estampaciones, aplicar efectos de relieve/grabado, quitar/fusionar zonas interiores solapadas, crear agujeros, dividir perfiles y crear líneas de reproducción y patrones florales.

Por ejemplo, cuando un patrón de puntada se convierte a formas, pueden cambiarse los tipos de costura y los atributos de costura, y pueden editarse y redimensionarse fácilmente las formas. Cuando el patrón de texto se convierte a formas, pueden editarse la dirección de costura y las formas de carácter, y pueden crearse líneas de reproducción.

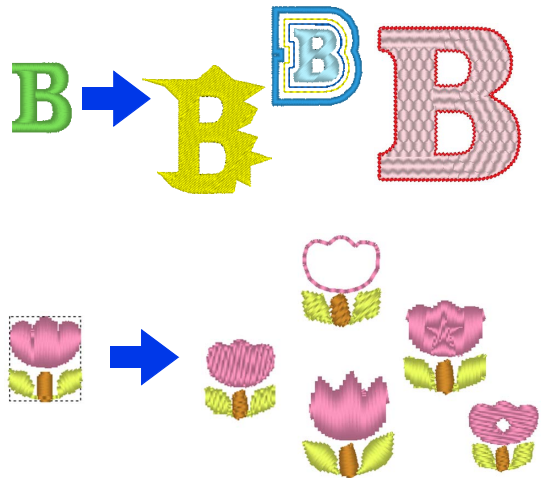

Las funciones que no están disponibles con un tipo de datos pueden realizarse si los datos se convierten a un tipo diferente. Convierta los datos a un tipo que le permita realizar las operaciones necesarias para crear los datos de bordado deseados.

Inicio y salida de aplicaciones

Iniciar la aplicación

Haga clic en  y luego en **[PE-DESIGN 11 (Layout & Editing)]** debajo del título **[PE-DESIGN 11]** en la pantalla. Cuando se inicia la aplicación, aparece el Asistente de Inicio.

►► “Acerca del Asistente de Inicio” en la página 12

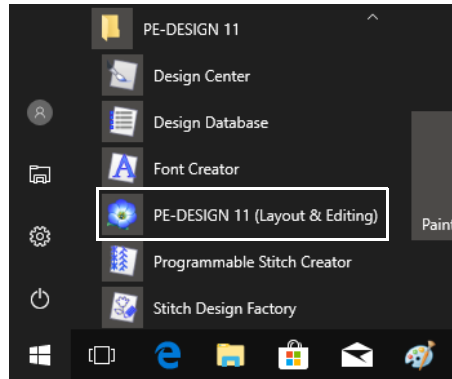

Para usuarios de Windows 8.1: Haga clic en la flecha hacia abajo en la esquina inferior izquierda de la pantalla **[Inicio]** para mostrar la vista **[Aplicaciones]** y luego haga clic en **[PE-DESIGN 11 (Layout & Editing)]** que se muestra debajo del título **[PE-DESIGN 11]** en la pantalla.

Para usuarios de Windows 7: Haga clic en , luego en **[Todos los programas]**, luego en **[PE-DESIGN 11]** y finalmente en **[PE-DESIGN 11 (Layout & Editing)]**.

Salir de la aplicación

Haga clic en , y luego en **[Salir]**.

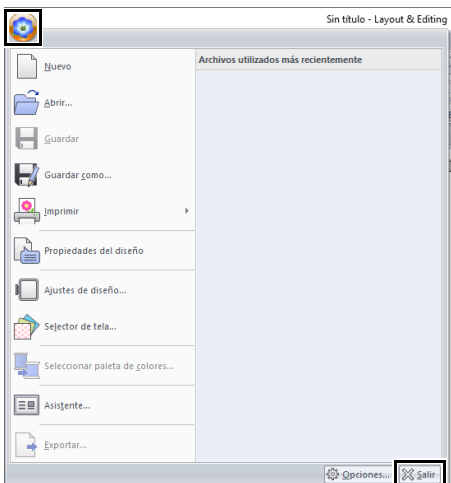

Acerca del Asistente de Inicio

Cuando se inicia [Layout & Editing], aparece este asistente.

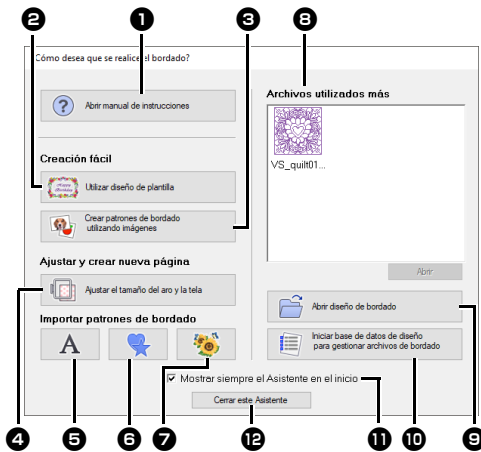

1 Abrir manual de instrucciones

Haga clic en este botón para abrir el Manual de instrucciones (en formato HTML/PDF).

2 Utilizar diseño de plantilla

Haga clic en este botón para iniciar el [Asistente para plantillas].

▶ “Tutorial 2: Utilización de plantillas” en la página 112

3 Crear patrones de bordado utilizando imágenes

Haga clic en este botón para iniciar el asistente para crear un patrón de bordado a partir de una imagen.

▶ “Asistente de puntada: Conversión automática de la imagen en un diseño de bordado” en la página 142 y “Importación de datos de imagen” en la página 163

4 Ajustar el tamaño del aro y la tela

Haga clic en este botón para especificar el tamaño de la Página de diseño (tamaño del aro de bordado).

Puede seleccionarse la tela a bordar, y pueden especificarse los atributos de costura adecuados para dicha tela.

▶ “Especificar los ajustes de la página de diseño” en la página 16 y “Recuperar un grupo de ajustes desde la lista” en la página 213

5

Haga clic en este botón para importar patrones desde [Texto] del panel [Importar].

6

Haga clic en este botón para importar patrones desde [Formas de perfil] del panel [Importar].

7

Haga clic en este botón para importar patrones desde [Biblioteca de diseños] del panel [Importar].

8 Archivos utilizados más recientemente

Seleccione una imagen en miniatura del archivo utilizado más recientemente desde la lista y luego haga clic en [Abrir] para recuperar el archivo.

9 Abrir diseño de bordado

Haga clic en este botón para abrir los datos de bordado (.pes).

▶ “Abrir un archivo Layout & Editing” en la página 101

10 Iniciar base de datos de diseño para gestionar archivos de bordado

Haga clic en este botón para iniciar Design Database.

▶ “Design Database” en la página 272



11 Mostrar siempre el Asistente en el inicio

Marque esta casilla de verificación para abrir el asistente cada vez que se inicie Layout & Editing.

12 Cerrar este Asistente

Haga clic en este botón para cerrar el Asistente de Inicio sin realizar ninguna operación.



Para abrir el asistente mientras utiliza [Layout & Editing], haga clic  en la parte superior de la ventana (en la [Barra de herramientas de acceso rápido]), o haga clic en  y luego seleccione [Asistente] en el menú de comandos.

Explicación de las ventanas

Ventana de Layout & Editing

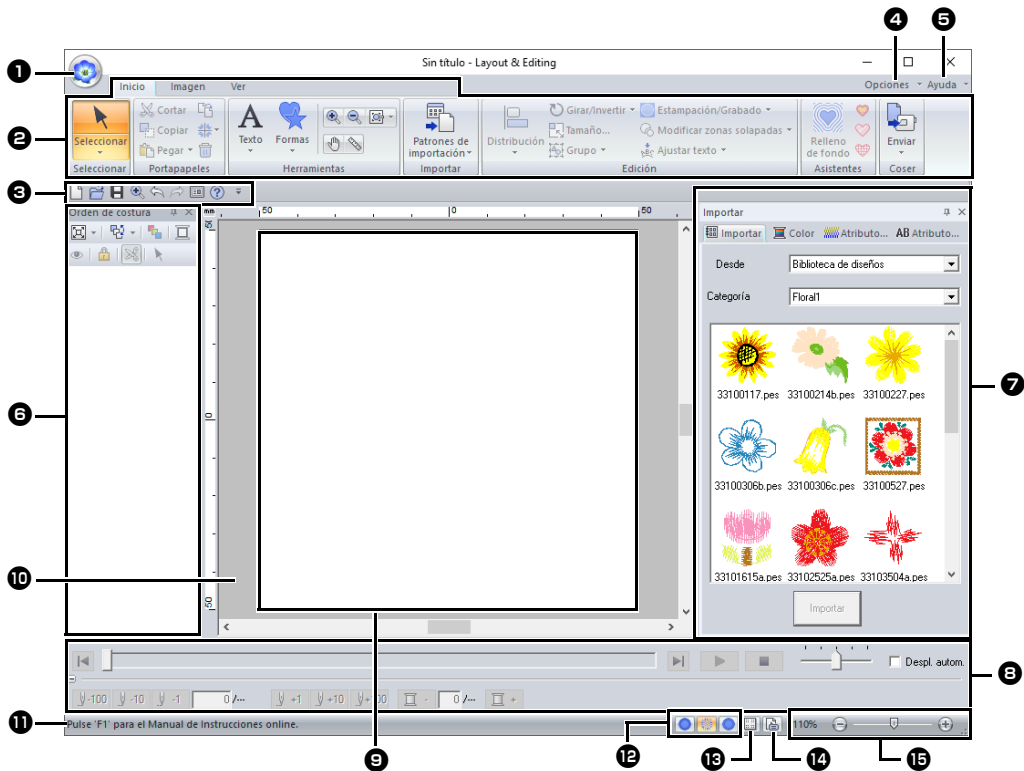

- 1 Botón de la aplicación**
Haga clic para mostrar un menú que contiene comandos para las operaciones de archivo, como **[Nuevo]**, **[Guardar]**, **[Imprimir]** y **[Ajustes de diseño]**.
- 2 Cinta**
Haga clic en una ficha de la parte superior para mostrar los comandos correspondientes.
Consulte el nombre que aparece debajo de **cada** grupo al seleccionar el comando deseado. Al hacer clic en un comando con la marca , se muestra un menú que contiene varios comandos entre los que se puede elegir.
Pueden aparecer algunas otras fichas dependiendo de la herramienta o dibujo de bordado que se seleccione. Estas fichas contienen diversos comandos para realizar operaciones con la herramienta o el dibujo de bordado que se haya seleccionado.

Ejemplo: Cuando se selecciona la herramienta Formas (Rectángulo)

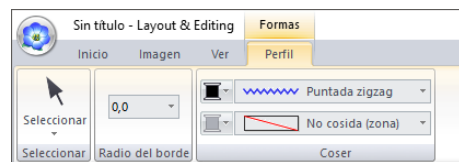

- 3 Barra de herramientas de acceso rápido**
Contiene los comandos utilizados con más frecuencia. Puesto que esta barra de herramientas siempre está visible, con independencia de la ficha de la cinta que esté seleccionada, si agrega los comandos que utiliza con más frecuencia, podrá acceder a ellos fácilmente.
▶ *“Personalización de la barra de herramientas de acceso rápido” en la página 363*
- 4 Botón Opciones**
Haga clic en este botón para iniciar otras aplicaciones y especificar la configuración de la aplicación, como por ejemplo los diagramas de hilos del usuario.

5 Botón de ayuda

Haga clic en este botón para mostrar el Manual de instrucciones y ver información sobre el software.

6 Panel Orden de costura

Este panel muestra el orden de costura. Haga clic en los botones de la parte superior del panel para cambiar el orden de costura o el color del hilo.

7 Atributos de texto Paneles Importar/Color/Atributos de costura/

Este panel combina fichas para importar patrones de bordado, así como para especificar colores del hilo, atributos de costura y atributos de texto. Haga clic en una ficha para mostrar los parámetros disponibles.

8 Panel Simulador de puntadas

El Simulador de puntadas muestra cómo la máquina coserá el patrón y cómo aparecerán las puntadas.

9 Página de diseño

Es la parte real del área de trabajo que se puede guardar y en la que se puede coser.

10 Área de trabajo

11 Barra de estado

Muestra el tamaño de los datos de bordado, el número de puntadas o una descripción del comando seleccionado.

12 Botones del modo de vista

Haga clic en un botón para cambiar el modo Ver.

13 Mostrar cuadrícula

Haga clic para alternar entre mostrar y ocultar la cuadrícula.

14 Botón Propiedades del diseño

Haga clic para mostrar un cuadro de diálogo que contiene información de costura de los datos de bordado.

15 Barra de deslizamiento de zoom

Muestra la proporción de aumento actual. Haga clic para especificar un valor para la proporción de aumento. Arrastre la barra de deslizamiento para cambiar la proporción de aumento.



- Los paneles 6, 7 y 8 pueden mostrarse u ocultarse del grupo **[Mostrar/Ocultar]** en la ficha **[Ver]**. Además, estos paneles pueden mostrarse como cuadros de diálogo separados (Flotante) o acoplarse a la ventana principal (Acoplamiento).
- Coloque el puntero sobre un comando para mostrar una Información en pantalla, que proporciona una descripción del comando e indica su tecla de acceso directo.



Ejemplo de importación de datos de bordado

■ Utilizar el panel de importación

Los datos de bordado pueden importarse utilizando el panel **[Importar]**.

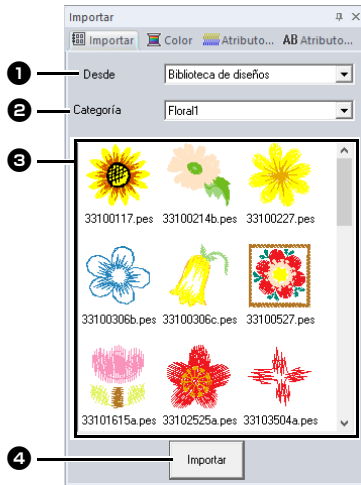

- 1 **Desde**
Seleccione una ubicación del patrón.
- 2 **Categoría**
Seleccione una categoría del patrón. Se muestran las categorías en la ubicación del patrón seleccionado en la lista desplegable **[Desde]**.
- 3 Aparecen en la lista los patrones de la categoría seleccionada en la lista desplegable **[Categoría]**. Si señalamos un patrón y mantenemos pulsado el botón izquierdo del ratón se mostrará un cuadro de puntos en la Página de diseño. Permite comprobar el tamaño del patrón.
- 4 **Importar**
Haga clic en este botón para importar el patrón seleccionado.



- El patrón también puede importarse haciendo doble clic sobre él en la lista, o arrastrándolo a la Página de diseño.
- No es posible seleccionar varios archivos para importarse a la vez.
- ▶▶ “Desde una carpeta” en la página 102 y “Desde una tarjeta de bordado” en la página 103

■ Utilizar los comandos de importación

- 1 Haga clic en la ficha **[Inicio]**.
- 2 Haga clic en **[Patrones de importación]** en el grupo **[Importar]**, y haga clic en **[desde la Biblioteca de diseños]**, **[desde Archivo]**, **[de tarjeta]** o en **[Patrón decorativo]** desde el menú **[Importar]**.

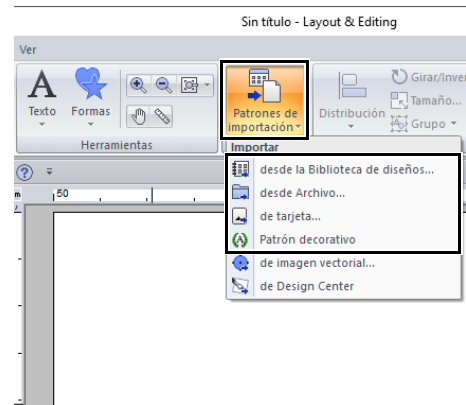

→ El panel **[Importar]** aparece en el lado derecho de la pantalla.



El panel **[Importar]** también puede visualizarse marcando la casilla de verificación **[Panel Importar]** en la ficha **[Ver]**.



Cuando se muestre el panel **[Color]**, el panel **[Atributos de costura]** o el panel **[Atributos de texto]**, haga clic en la ficha **[Importar]** para mostrar el panel **[Importar]**.

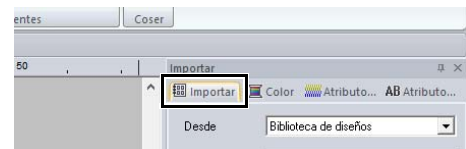

Configuración básica del software

Especificar los ajustes de la página de diseño

Puede cambiarse el color y el tamaño de la Página de diseño. Puede seleccionar un tamaño de Página de diseño adecuado al tamaño del aro que vaya a utilizar con esta máquina de bordar. También puede especificar un tamaño personalizado para la Página de diseño para los patrones de bordado que se dividirán y bordarán en varias secciones.

- 1 Haga clic en , y luego en [Ajustes de diseño].

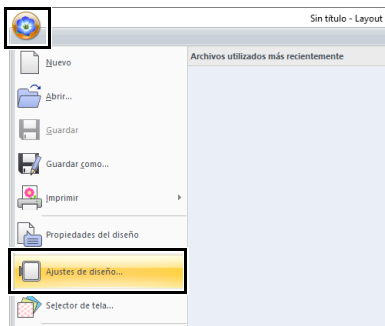

- 2 Especifique la configuración para la Página de diseño, y luego haga clic en [Aceptar].

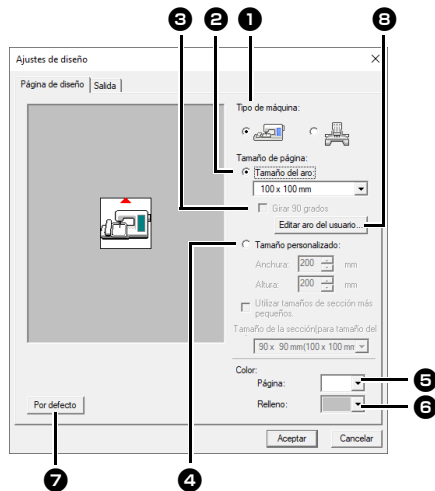

- 1 **Tipo de máquina**
Seleccione el tipo de máquina utilizado. Los ajustes disponibles en la lista desplegable [Tamaño de página] varían según el tipo de máquina seleccionado.
- 2 **Tamaño del aro**
Seleccione el tamaño del aro deseado en la lista desplegable.
- 3 **Girar 90 grados**
Marque esta casilla de verificación para distribuir el patrón en una Página de diseño girada 90°.

- 4 **Tamaño personalizado**
Especifique un tamaño personalizado para los patrones de bordado divididos. Seleccione esta opción, y luego escriba o seleccione la anchura y altura deseadas para la Página de diseño.

►► “Tutorial 10-1: Creación de diseños de bordado divididos” en la página 195

- 5 **Página**
Seleccione el color deseado para la Página de diseño.
 - 6 **Relleno**
Seleccione el color deseado para el área de trabajo.
 - 7 **Por defecto**
Haga clic en este botón para volver a los ajustes por defecto.
 - 8 **Editar aro del usuario**
Haga clic en este botón para mostrar el cuadro de diálogo [Ajustes del aro del usuario], en el que se puede añadir un tamaño del aro definido por el usuario. Este tamaño de aro del usuario agregado aparecerá en la parte inferior de la lista.
- “Especificar un tamaño de aro definido por el usuario” en la página 17



- Los tamaños Página de diseño y **130 x 300 mm** de la indicados por el **100 x 172 mm** “**” se utilizan para bordar diseños en varias posiciones utilizando un aro de bordado especial colocado en la máquina de bordar en tres posiciones de instalación.

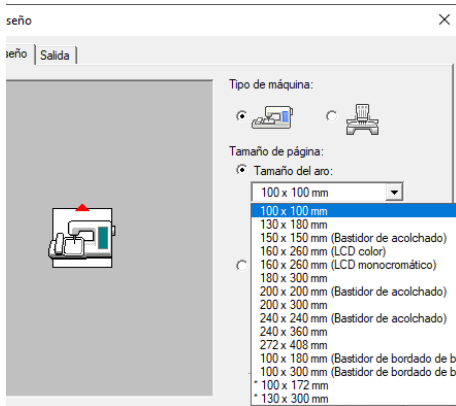

►► *“Tutorial 10-2: Creación de diseños para bastidores de posición múltiple” en la página 204*

- No seleccione un tamaño de bastidor superior al que puede utilizarse con la máquina.
- Si ha seleccionado Bastidor para gorras, Bastidor cilíndrico o Bastidor redondo, la Página de diseño no puede girarse 90°.

■ Especificar un tamaño de aro definido por el usuario

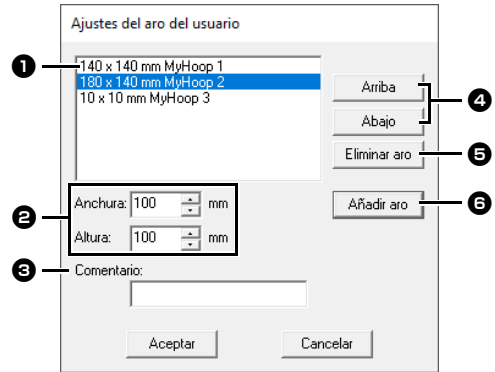

- 1 Lista de aros del usuario**
El tamaño del aro añadido aparece en la lista. Seleccione un tamaño de aro en esta lista para cambiar el orden de visualización o para eliminarlo.
- 2 Anchura, Altura**
Escriba el tamaño del aro que se va a añadir.
- 3 Comentario**
Si este cuadro contiene texto, este aparecerá junto al tamaño.
- 4 Arriba, Abajo**
Haga clic en estos botones para aumentar o disminuir el tamaño del aro seleccionado en el orden de visualización.
- 5 Eliminar aro**
Haga clic en este botón para eliminar el tamaño del aro seleccionado.
- 6 Añadir aro**
Haga clic en este botón para añadir el tamaño del aro.



- Un aro definido por el usuario no puede girarse 90°.
- Un aro definido por el usuario no puede añadirse a la lista desplegable Tamaño de la sección (para tamaño del aro) en Tamaño personalizado.
- No cree un aro personalizado mayor que el que puede utilizarse con la máquina.
- Los datos de bordado creados en tamaño de aro definido por el usuario no se pueden guardar en un formato de una versión anterior.

■ Especificar el área de costura

El patrón dibujado en la Página de diseño se cose de manera diferente según la configuración del área de costura.

- 1 Haga clic en la ficha **[Salida]**.
- 2 Seleccione el área de costura deseada (**[Seleccionar área del diseño]** o **[Utilizar área de diseño existente]**).

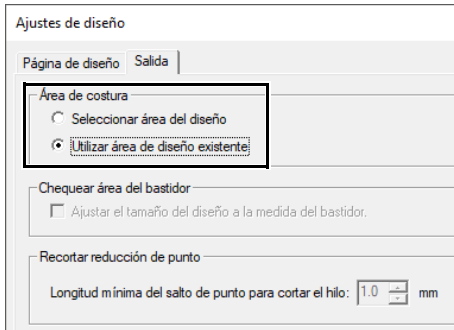

Seleccionar área del diseño

Los patrones se coserán de forma que la posición de la aguja al empezar a coser está alineada con el centro de la Página de diseño. El tamaño del patrón coincide con el de la Página de diseño, lo que reduce las posibilidades de moverlo por la pantalla de disposición de la máquina de bordar.

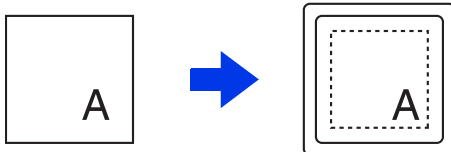

Página de diseño (en la pantalla)

Área de costura = Seleccionar área del diseño

Utilizar área de diseño existente

Los patrones se coserán de forma que la posición de la aguja al empezar a coser queda alineada con el centro de los patrones reales. El tamaño real del patrón no variará, lo que permitirá moverlo mucho más fácilmente al utilizar las funciones de disposición de la máquina de bordar.

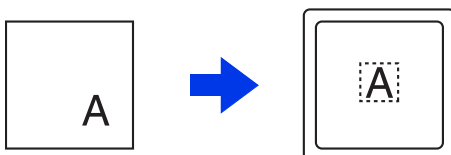

Página de diseño (en la pantalla)

Área de costura = Utilizar área de diseño existente

■ Optimizar el cambio de aro

Este ajuste puede seleccionarse si se ha seleccionado un aro de varias posiciones (100 × 172 mm o 130 × 300 mm) como tamaño de la Página de diseño.

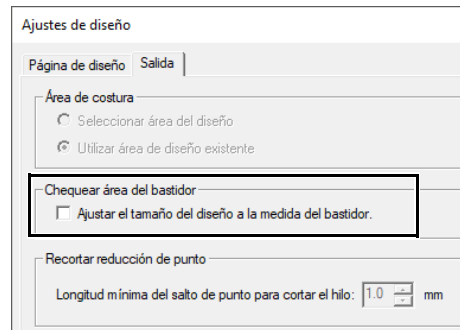

Marque esta casilla de verificación para optimizar el orden de costura/orden de los cambios de posición del bastidor de manera que el número de estos cambios de posición se reduzcan al mínimo posible.

De esta manera, se reducen las posibilidades de que el dibujo de bordado quede desencajado o que la costura no sea uniforme cuando se cambia constantemente la posición del bastidor.

■ Recortar el salto de punto

Esta configuración se aplica únicamente al bordar con nuestras máquinas de bordar multiaguja. Antes de que estos ajustes se puedan especificar,

seleccione  en **[Tipo de máquina]** en el cuadro de diálogo **[Ajustes de diseño]**.

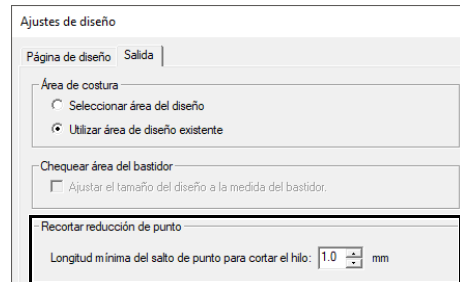

Especifique la longitud mínima del salto de punto para cortar el hilo.



Esta configuración no se aplica con ninguna otra máquina de bordar. Para obtener información, consulte el Manual de instrucciones que se proporciona con la máquina.

- “Recortar el salto de punto” en la página 98, “Especificar la configuración de corte en Layout & Editing” en la página 360 y “Adición del corte del salto de punto a nuevos dibujos” en la página 365

Utilizar la lista desplegable de la tela

Puede recuperarse un grupo de ajustes de atributos de costura adecuados para los principales tipos de tela desde el cuadro de diálogo **[Selector de tela]**. Seleccione la tela a bordar para ver una descripción de la misma y consejos acerca del bordado.

- Haga clic en , y luego en **[Selector de tela]**.

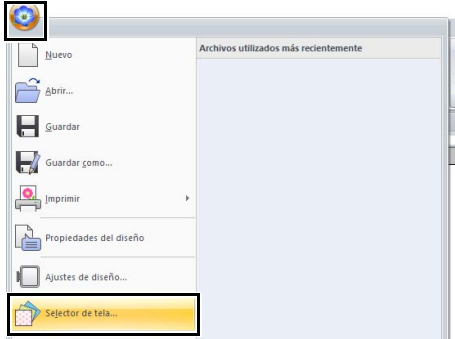

- Seleccione el grupo de ajustes que desea recuperar.

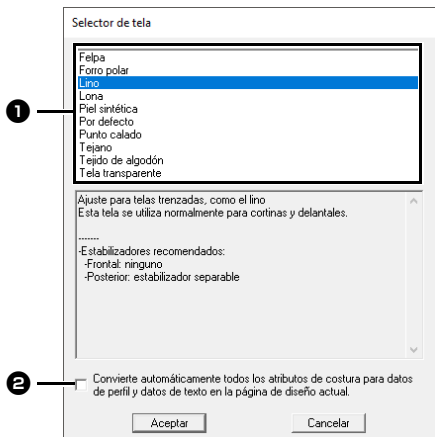

- Seleccione el tipo de tela a bordar para especificar los ajustes recomendados para dicha tela. Cuando se selecciona un tipo de tela, aparece una descripción.
 - Marque esta casilla de verificación para aplicar los atributos de costura a todos los patrones de forma y texto en la página de diseño actual.
- Haga clic en **[Aceptar]**.

Los atributos de costura se ajustarán a los recomendados para la tela seleccionada.

- ▶▶ *“Especificación de atributos de costura” en la página 64*



- Realice una costura de prueba antes de bordar su proyecto.

- ▶▶ *“Para operaciones básicas” en la página 358*



Los ajustes originales pueden guardarse para utilizarlos más adelante en el **[Selector de tela]**.

Haga clic en  en la ficha **[Atributos de costura]**, haga clic en **[Guardar como]** y luego haga clic en **[Aceptar]** sin cambiar el nombre de los ajustes. El grupo de ajustes que se han guardado aparecen con un “*” junto a su nombre.

- ▶▶ *“Almacenamiento de la configuración en una lista” en la página 213*

Especificar la configuración básica del software

■ Cambio de la configuración de la cuadrícula

Se puede mostrar u ocultar una cuadrícula de líneas de puntos o líneas continuas, así como ajustar el espaciado de la cuadrícula.

- 1 Haga clic en la ficha **[Ver]**.
- 2 Especifique la configuración de la cuadrícula.



1 Mostrar cuadrícula

Marque esta casilla de verificación para mostrar la cuadrícula.

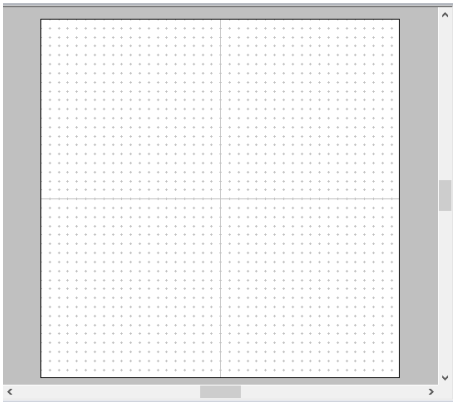

2 Coordenadas

Marque esta casilla de verificación para mostrar la cuadrícula como líneas continuas.

3 Intervalo

Especifique el espaciado de la cuadrícula.

4 Superponer a la cuadrícula

Marque esta casilla de verificación para alinear los patrones con la cuadrícula. La función de superposición a la cuadrícula está activa aunque no se vea la cuadrícula.



El botón  también puede utilizarse para alternar entre mostrar u ocultar la cuadrícula.

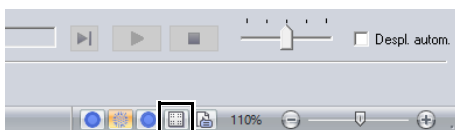

■ Cambiar la configuración de la regla

La regla puede mostrarse u ocultarse.

- 1 Haga clic en la ficha **[Ver]**.
- 2 Para mostrar la regla, marque la casilla de verificación **[Regla]** en el grupo **[Regla]**.
Para ocultar la regla, desmarque la casilla de verificación **[Regla]**.

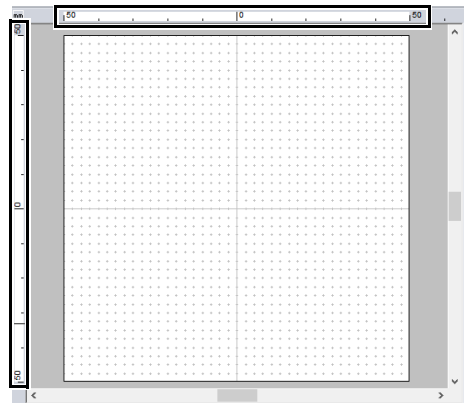
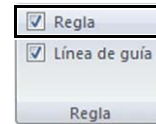

Haga clic en  para alternar las unidades de medida entre milímetros y pulgadas.

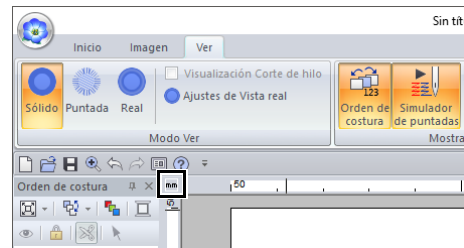

■ Cambiar los ajustes de la línea de guía

Las guías también pueden utilizarse cuando se muestra la regla.

- 1 Haga clic en la ficha **[Ver]**.
- 2 Marque la casilla de verificación **[Regla]**, y luego marque también la casilla **[Línea de guía]** en el grupo **[Regla]**.

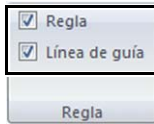

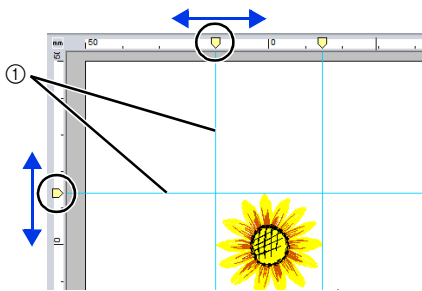

- 3 Haga clic en una regla de la Página de diseño.

→ Se muestra , y se dibuja una guía.



① Guía

- Para mover una guía, arrastre .
- Para borrar una guía, haga clic en .



- Se añade una guía cada vez que se hace clic en la regla. Además, pueden añadirse hasta 100 guías a las reglas horizontales y verticales.
- Al arrastrar las guías, se muestra su posición en la barra de estado.
- Si las casillas de verificación **[Regla]** o **[Línea de guía]** están desmarcadas, las guías quedan ocultas.
- Si las casillas de verificación **[Mostrar cuadrícula]** y **[Superponer a la cuadrícula]** están marcadas, las guías se añadirán/moverán a lo largo de las líneas de la cuadrícula.

►► *“Cambio de la configuración de la cuadrícula” en la página 20*



Cuando se guarda un patrón, las guías se guardan con él. No obstante, las guías se borran si el patrón se guarda en un formato para una versión anterior a la 10.

■ Ajustar las medidas en pantalla (Calibración de la pantalla)

Las medidas pueden ajustarse de forma que los objetos se muestren al mismo tamaño que el bordado real a una proporción de zoom del 100%. Una vez realizado este ajuste, ya no será necesario hacerlo más tarde.

- 1 Haga clic en , y luego en **[Opciones]**.

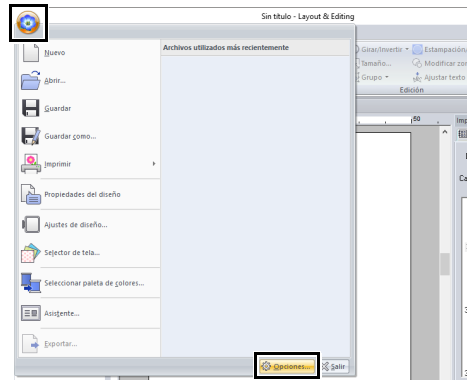

- 2 Haga clic en **[Calibración de la pantalla]**. Coloque una regla frente a la pantalla para medir la longitud de **①**. A continuación, introduzca el valor en **②**, y luego haga clic en **[Aceptar]**.

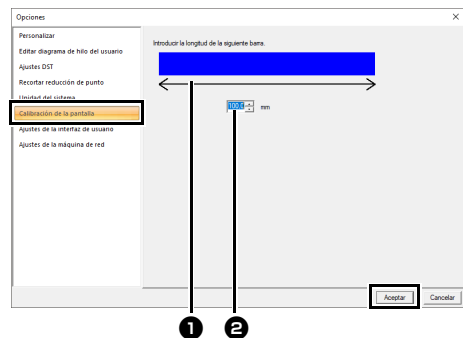

Asegúrese de introducir la longitud en milímetros. Un valor en pulgadas no es válido.

■ Unidad del sistema

1 Haga clic en , y luego en **[Opciones]**.

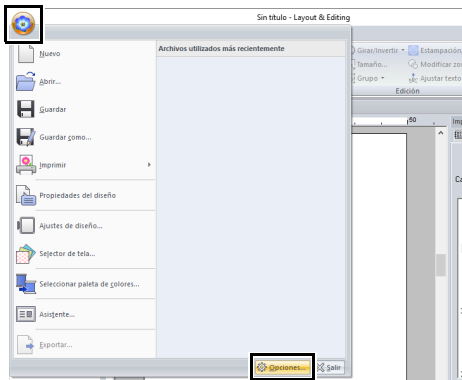

2 Haga clic en **[Unidad del sistema]**, y luego seleccione las unidades de medida deseadas (**[mm]** o **[pulgada]**).

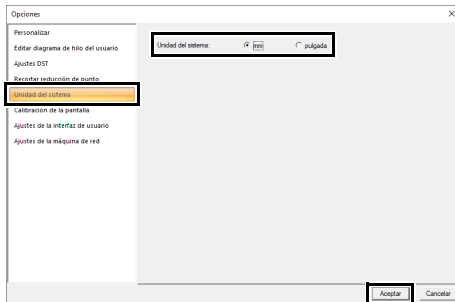

Operaciones básicas de Layout & Editing

En esta sección se describen las operaciones básicas realizadas en Layout & Editing, como dibujar formas, editar el diseño de bordado, especificar atributos de costura, guardar el archivo e imprimirlo.

Layout & Editing

Menú del botón de la aplicación

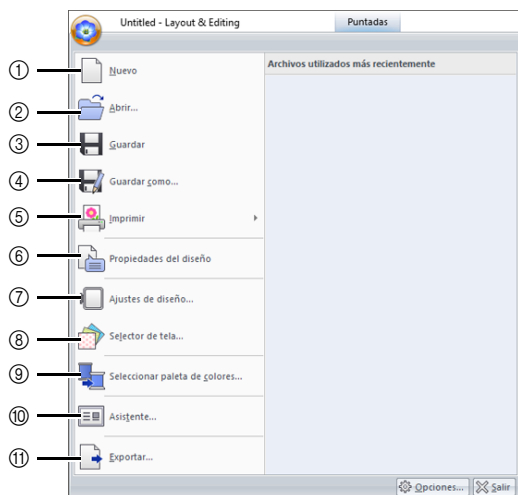

Nº	Menú	Referencia
1	Nuevo	p. 101
2	Abrir	p. 101
3	Guardar	p. 107
4	Guardar como	p. 107
5	Imprimir	p. 108
6	Propiedades del diseño	p. 99
7	Ajustes de diseño	p. 16
8	Selector de tela	p. 19
9	Seleccionar paleta de colores	p. 217
10	Asistente	p. 12
11	Exportar	p. 107

Fichas del menú de la cinta

Ficha Inicio

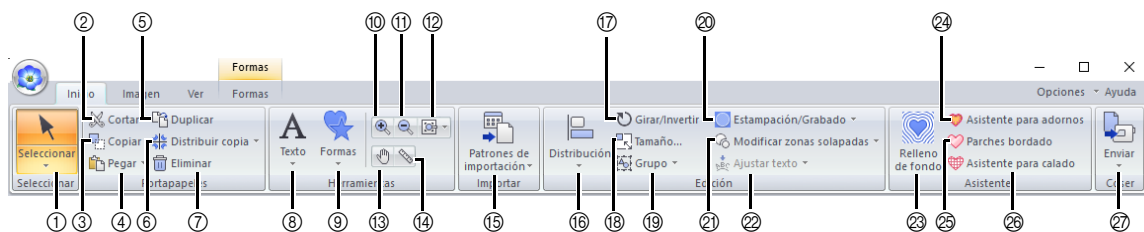

Nº	Menú	Referencia	Nº	Menú	Referencia
1	Seleccionar herramientas	p. 39	15	Patrones de importación	p. 102
2	Cortar	—	16	Distribución	p. 40
3	Copiar	—	17	Girar/Invertir	p. 42
4	Pegar	p. 64	18	Tamaño	p. 41
5	Duplicar	—	19	Grupo	p. 47
6	Herramientas de distribuir copia	p. 43	20	Estampación/Grabado	p. 66
7	Borrar	—	21	Modificar zonas solapadas	p. 48
8	Herramientas de texto	p. 117	22	Ajustar texto al perfil	p. 123
9	Herramientas Forma	p. 70	23	Relleno de fondo	p. 174
10	Acercar	p. 87	24	Asistente para adornos	p. 179
11	Alejar	p. 87	25	Asistente para parches bordados	p. 185
12	Otras herramientas de zoom	p. 87	26	Asistente para calado	p. 188
13	Panoramización	p. 87	27	Coser bordado	p. 222
14	Medir	p. 88			

Ficha Imagen

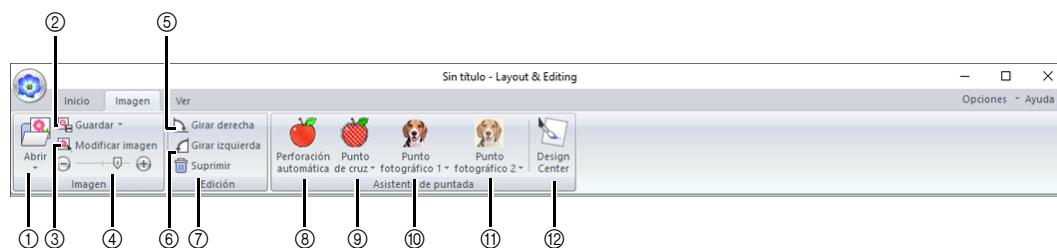

Nº	Menú	Referencia
1	Abrir imagen	p. 163
2	Guardar imagen	p. 166
3	Modificar imagen	p. 165
4	Densidad de la imagen de fondo	p. 165
5	Girar derecha	p. 166
6	Girar izquierda	p. 166

Nº	Menú	Referencia
7	Borrar imagen	p. 166
8	Asistente de costura automática	p. 143
9	Asistente para punto de cruz	p. 146
10	Asistente de puntada de foto 1	p. 150
11	Asistente de puntada de foto 2	p. 155
12	Importar a Design Center	p. 162

Ficha Ver

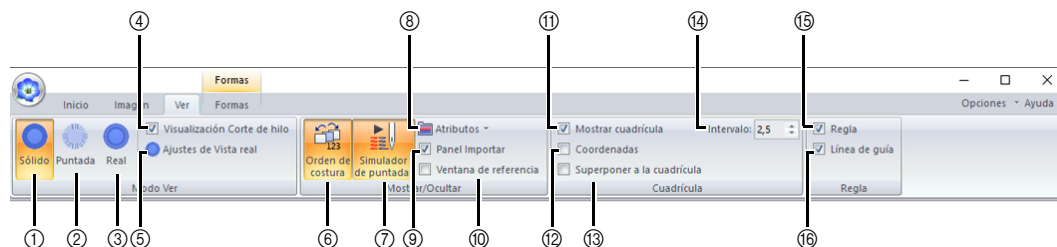

Nº	Menú	Referencia
1	Visualización sólido	p. 88
2	Vista de puntadas	p. 88
3	Vista real	p. 89
4	Visualización Corte de hilo	p. 89
5	Ajustes de Vista real	p. 89
6	Orden de costura	p. 92
7	Simulador de puntadas	p. 90
8	Ajustes de atributos	p. 36

Nº	Menú	Referencia
9	Panel Importar	p. 15
10	Ventana de referencia	p. 91
11	Mostrar cuadrícula	p. 20
12	Mostrar cuadrícula con ejes	p. 20
13	Superponer a la cuadrícula	p. 20
14	Espaciado de la cuadrícula	p. 20
15	Regla	p. 20
16	Línea de guía	p. 21

Ficha de texto (Texto)

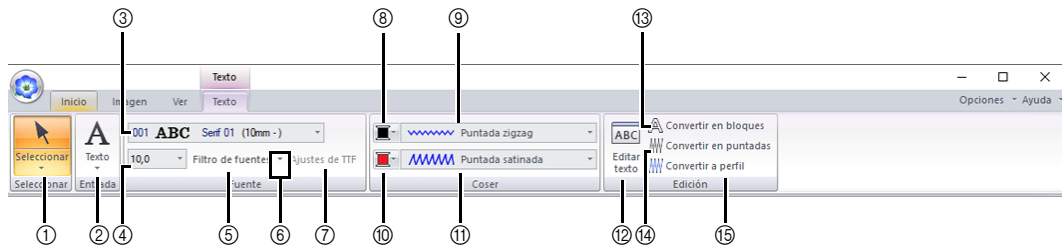

Nº	Menú	Referencia	Nº	Menú	Referencia
1	Seleccionar herramientas	p. 39	9	Tipo de cosido del perfil del texto	p. 128
2	Herramientas de texto	p. 117	10	Color de la zona	p. 128
3	Fuente	p. 118	11	Tipo de cosido del interior del texto	p. 128
4	Tamaño del texto	p. 120	12	Editar texto	p. 118
5	Filtro de fuentes	p. 119	13	Convertir en bloques	p. 126
6	Ajustes del filtro de fuentes	p. 119	14	Convertir en puntadas	p. 81
7	Configuración de atributos de fuentes TrueType	p. 121	15	Convertir a perfil	p. 127
8	Color de línea	p. 128			

Ficha Perfil (Formas (Perfil))



Nº	Menú	Referencia	Nº	Menú	Referencia
1	Seleccionar herramientas	p. 39	7	Lápiz (Curva abierta)	p. 73
2	Línea recta cerrada	p. 73	8	Color de línea	p. 75
3	Curva cerrada	p. 73	9	Tipo de costura de línea	p. 75
4	Lápiz (Curva cerrada)	p. 73	10	Color de la zona	p. 75
5	Línea recta abierta	p. 73	11	Tipo de costura interior	p. 75
6	Curva abierta	p. 73			

■ Ficha Perfil (Formas (Rectángulo))

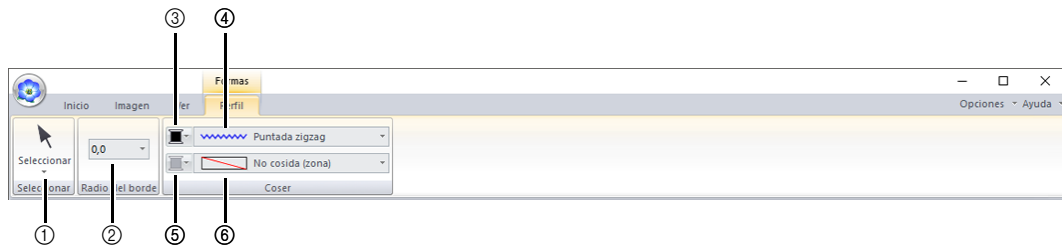

Nº	Menú	Referencia	Nº	Menú	Referencia
1	Seleccionar herramientas	p. 39	4	Tipo de costura de línea	p. 75
2	Radio del borde	p. 71	5	Color de la zona	p. 75
3	Color de línea	p. 75	6	Tipo de costura interior	p. 75

■ Pestaña Costura a mano (Formas (Costura a mano))



Nº	Menú	Referencia	Nº	Menú	Referencia
1	Seleccionar herramientas	p. 39	5	Avanzar	p. 218
2	Bloque recto	p. 218	6	Color de la zona	p. 75
3	Bloque curvado	p. 218	7	Tipo de costura de bloque	p. 75
4	Ejecutando	p. 218			

Ficha Formas (Formas (Formas/Círculo/Arco))

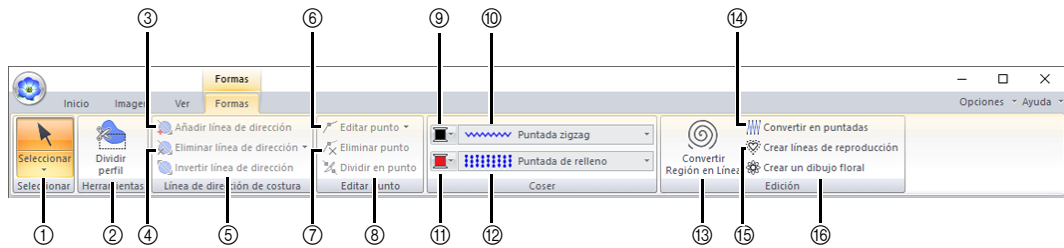

Nº	Menú	Referencia
1	Seleccionar herramientas	p. 39
2	Dividir perfil	p. 50
3	Añadir línea de dirección	p. 60
4	Eliminar línea de dirección	p. 61
5	Invertir línea de dirección	p. 61
6	Editar punto	p. 80
7	Eliminar punto	p. 77
8	Dividir en punto	p. 77

Nº	Menú	Referencia
9	Color de línea	p. 75
10	Tipo de costura de línea	p. 75
11	Color de la zona	p. 75
12	Tipo de costura interior	p. 75
13	Convertir Región en Línea	p. 53
14	Convertir en puntadas	p. 81
15	Crear líneas de reproducción	p. 52
16	Crear un dibujo floral	p. 50

Ficha Puntadas (Puntadas)

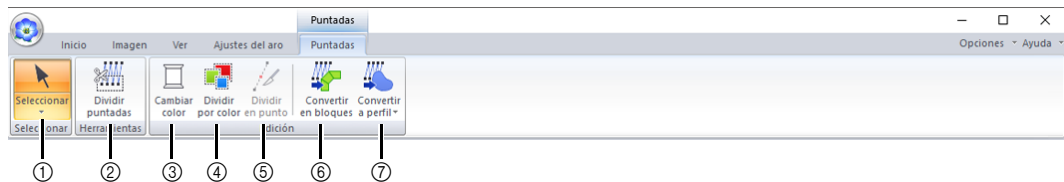

Nº	Menú	Referencia
1	Seleccionar herramientas	p. 39
2	Datos de división de puntadas	p. 84
3	Cambiar color	p. 81
4	Dividir por color	p. 85

Nº	Menú	Referencia
5	Dividir en punto	p. 83
6	Convertir en bloques	p. 85
7	Convertir a perfil	p. 86

Ficha Ajustes del aro



Nº	Menú	Referencia
1	Seleccionar herramientas	p. 39
2	Mover Secciones	p. 202

Nº	Menú	Referencia
3	Ajustes de diseño	—

Ficha ScanNCut

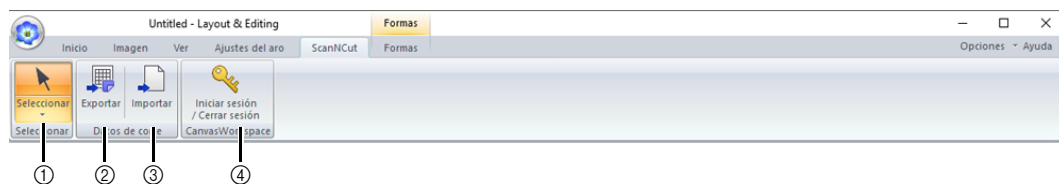

Nº	Menú	Referencia	Nº	Menú	Referencia
1	Seleccionar herramientas	p. 39	3	Importar	p. 238
2	Exportar	p. 238	4	Iniciar sesión/Cerrar sesión	p. 235

Tutorial 1: Dibujo de formas para crear un diseño de bordado

Esta sección describe cómo combinar varias formas para crear un patrón de bordado.

Vamos a utilizar una herramienta Perfil para dibujar el tallo. A continuación, vamos a crear las hojas, las flores y la maceta importando patrones.

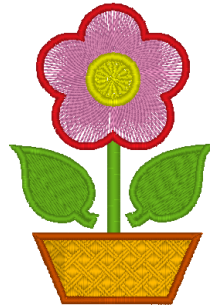

El archivo de ejemplo para este tutorial se encuentra en Documentos (Mis documentos)\PE-DESIGN 11\ Tutorial\Tutorial_1.

Paso 1	Dibujar, importar y desplazar formas
Paso 2	Duplicar, voltear y mover formas
Paso 3	Especificar la costura de agujeros
Paso 4	Aplicación de un patrón a la costura
Paso 5	Editar puntos y modificar formas

Paso 1 Dibujar, importar y desplazar formas

Se pueden crear Formas dibujándolas con las herramientas Formas o importando patrones de forma de ejemplo.

- 1 Para dibujar una forma, seleccione la herramienta Formas y, a continuación, arrastre el puntero en la Página de diseño para dibujar la forma.

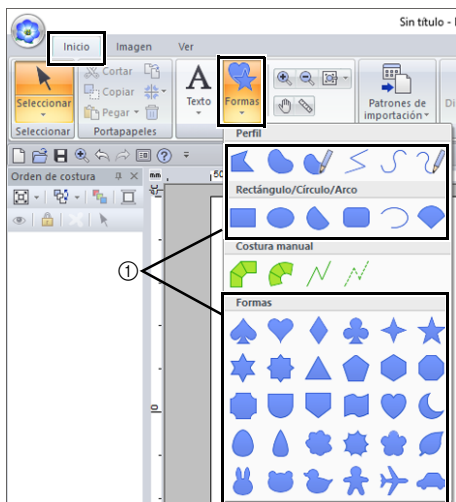

① Herramientas de Formas

- 2 Para importar una forma, seleccione **[Formas de perfil]** en la lista desplegable **[Desde]** del panel **[Importar]**, y luego **[Formas básicas]** en la lista desplegable **[Categoría]**. Seleccione la forma y luego haga clic en **[Importar]**.

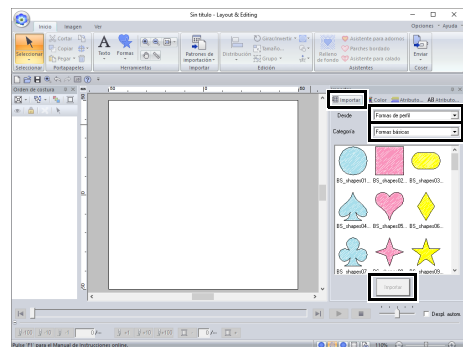

Especifique los tipos de costuras para la forma desde la ficha **[Formas]**, y luego los colores del hilo en la ficha **[Formas]** o en el panel **[Color]**.

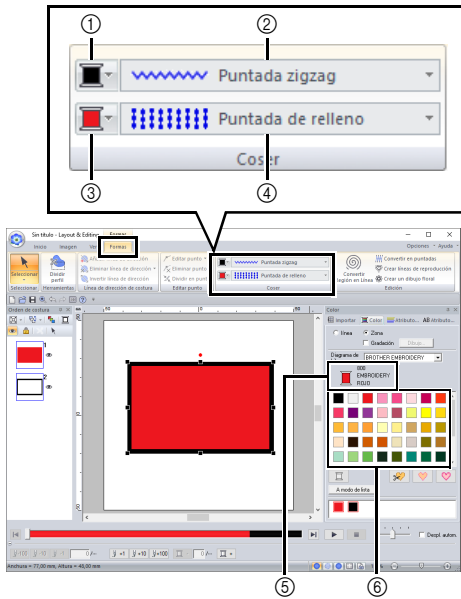

- ① Color de línea (botón)
- ② Tipo de costura de línea (lista desplegable)
- ③ Color de zona interior (botón)
- ④ Tipo de costura interior (lista desplegable)
- ⑤ Color y nombre de hilo seleccionados
- ⑥ Herramientas de Forma

1 Dibuje el tallo.

- (A) Haga clic en la ficha **[Inicio]**.
- (B) Haga clic en **[Formas]** en el grupo **[Herramientas]** y luego haga clic en .

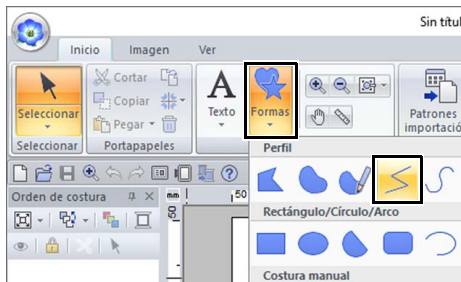

- (C) Haga clic en la ficha **[Color]** para visualizar la paleta de colores.

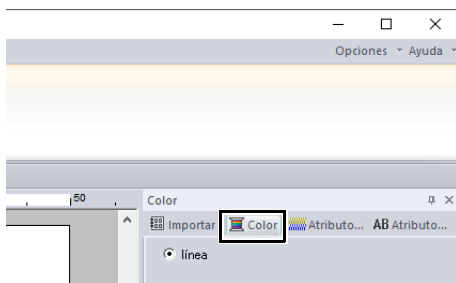

- (D) Haga clic en **[VERDE LIMA]**.
Si no se muestra el color deseado, mueva la barra de deslizamiento hasta que aparezca.



Para ver los colores de hilo en una lista de forma que le resulte más fácil encontrar el color deseado, haga clic en **[A modo de lista]**.

►► “Configurar el tipo de costura” en la página 57

- (E) Haga clic en la lista desplegable **[Tipo de costura de línea]**, y luego seleccione **[Puntada zigzag]**.

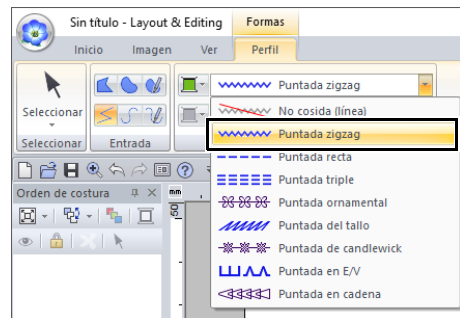

- (F) Haga clic en el punto inicial **1** y, después, haga doble clic en el punto final **2**.

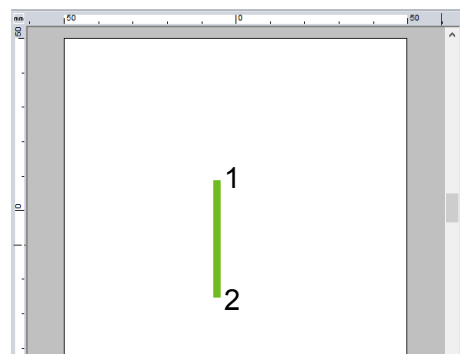



El color, los atributos de costura y el tamaño también pueden cambiarse después de dibujarse la forma.

2 Dibuje la hoja a la derecha.

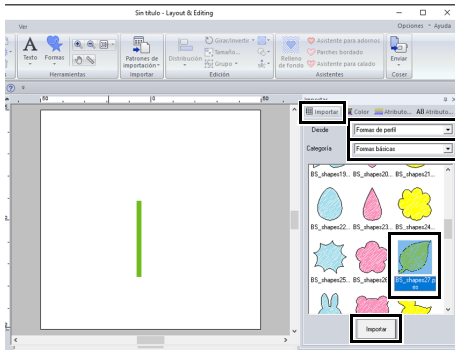

Esta vez, vamos a importar un patrón. También vamos a especificar el color del hilo y el tipo de costura de zonas interiores.

- (A) Haga clic en la ficha **[Importar]**.
- (B) Seleccione **[Formas de perfil]** desde la lista desplegable **[Desde]** y **[Formas básicas]** desde la lista desplegable **[Categoría]**.
- (C) Seleccione **[BS_shapes27.pes]**, y luego haga clic en **[Importar]**.

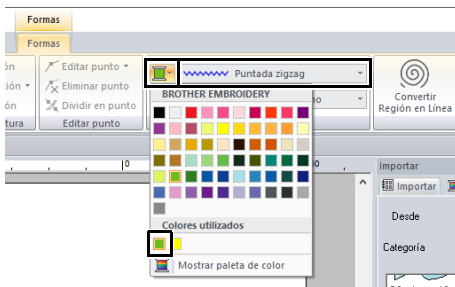

- (D) Haga clic en la ficha **[Formas]**.
- (E) Haga clic en  para la costura de líneas, y luego haga clic en  en **[Colores utilizados]** para seleccionar **[VERDE LIMA]**.
- (F) Haga clic en la lista desplegable **[Tipo de costura de línea]**, y luego seleccione **[Puntada zigzag]**.



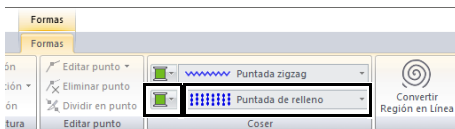

- (G) Al igual que con el color de la línea, haga clic en  para la costura de zonas interiores, y luego haga clic en  en **[Colores utilizados]** para seleccionar **[VERDE LIMA]**.

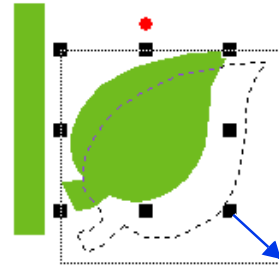

Los colores de los hilos que se utilizan se indican en **[Colores utilizados]**.

- (H) Arrastre el controlador de selección para ajustar la hoja al tamaño deseado.



- (I) Coloque el puntero sobre la hoja de forma que el puntero adopte la forma de  y, a continuación, arrastre la hoja hasta la posición que desee.

Paso 2 Duplicar, voltear y mover formas

Ahora duplicaremos la hoja en el lado derecho, la invertiremos horizontalmente y después la moveremos al lado izquierdo del tallo.

- 1 Para duplicar la hoja a la derecha:

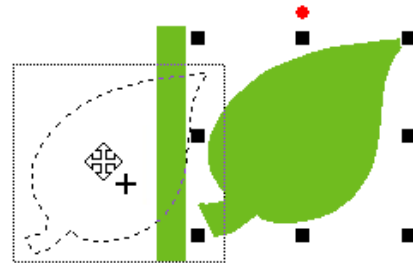

- (A) Seleccione la hoja.
- (B) Mientras mantiene pulsada la tecla **<Ctrl>**, arrastre la hoja para moverla.
- (C) Suelte el botón del ratón.

- 2** Para invertir la hoja duplicada horizontalmente:

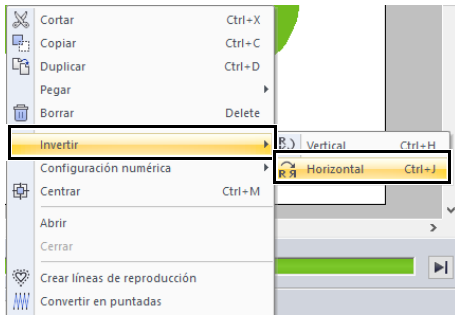

(A) Haga clic con el botón derecho del ratón en la hoja duplicada.

→ Se mostrará un menú desplegable.

(B) Haga clic en **[Invertir]**, y luego en **[Horizontal]**.

- 3** Arrastre la hoja duplicada a la izquierda del tallo.

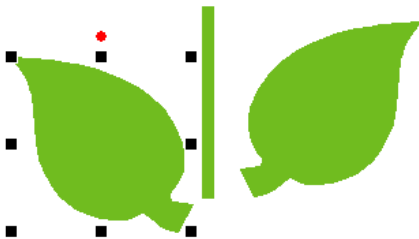

Para mover un objeto horizontalmente, mantenga pulsada la tecla **<Mayús>** mientras arrastra el objeto.

- 4** Alinee las hojas en los lados izquierdo y derecho.

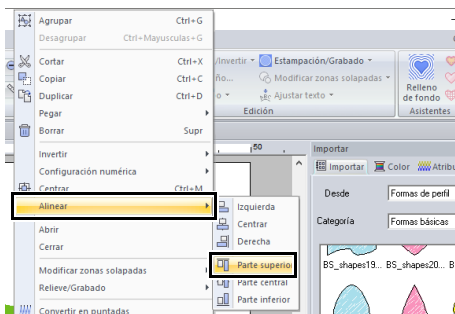

(A) Mientras mantiene pulsada la tecla **<Ctrl>**, haga clic en la hoja de la derecha y, a continuación, en la de la izquierda para seleccionar las dos hojas. A continuación, haga clic con el botón derecho del ratón en las hojas seleccionadas.

(B) Haga clic con el botón derecho del ratón encima de las hojas, haga clic en **[Alinear]** y luego en **[Parte superior]**.



Son varias las formas de seleccionar múltiples dibujos de bordado.

◆ Haga clic en el primer patrón y, manteniendo pulsada la tecla **<Ctrl>**, haga clic en el siguiente patrón.

◆ Arrastre el puntero para dibujar un marco de selección alrededor de los dibujos que se van a seleccionar.

• Las copias invertidas también se pueden crear haciendo clic en **[Distribuir copia]** en el grupo **[Portapapeles]** de la ficha **[Inicio]**, y luego haga clic en **[Copiar Invertir vertical]**.

►► “Uso de la herramienta *Invertir Copiar*” en la página 43.

Paso 3 Especificar la costura de agujeros

Ahora dibujaremos la flor y un círculo en el centro. A continuación, aplicaremos una configuración para que las áreas solapadas no se cosan dos veces.

- 1** Dibuje los pétalos de las flores.

(A) Haga clic en la ficha **[Importar]**.

(B) Seleccione **[BS_shapes26.pes]**, y luego haga clic en **[Importar]**.

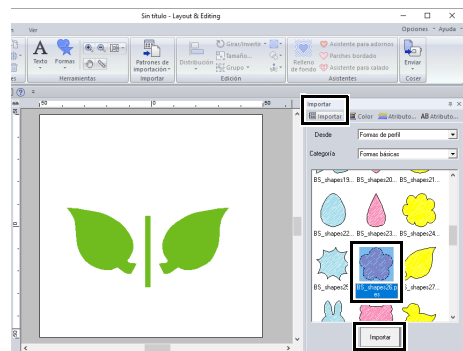

(C) Haga clic en la ficha **[Formas]**.

- (D) Seleccione **[ROJO]** en la paleta de colores como color de línea y **[Puntada zigzag]** como tipo de costura **1**.

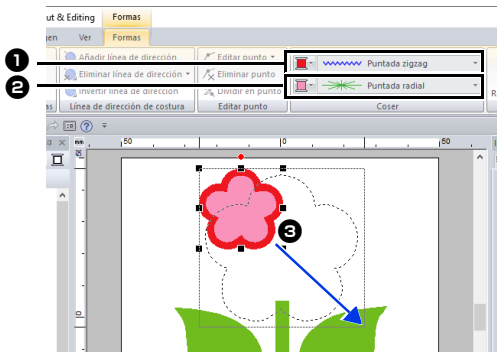

- (E) Seleccione **[Puntada radial]** como tipo de costura **2**.
- (F) Arrastre el controlador de selección **3** para ajustar los pétalos de la flor al tamaño deseado.
- (G) Arrastre los pétalos de la flor para ajustar su posición.

2 Dibuje el círculo en el centro.

- (A) Haga clic en la ficha **[Importar]**.
- (B) Seleccione **[BS_shapes01.pes]**, y luego haga clic en **[Importar]**.

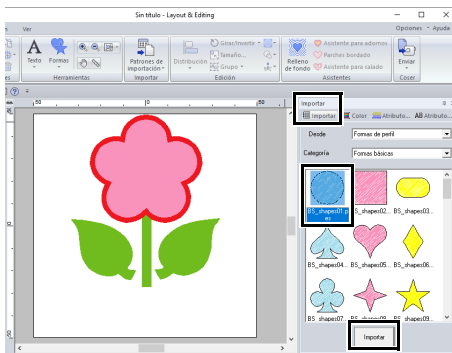

- (C) Haga clic en la ficha **[Formas]**.

- (D) Seleccione **[AMARILLO]** en la paleta de colores como color de línea y **[Puntada zigzag]** como tipo de costura **1**.

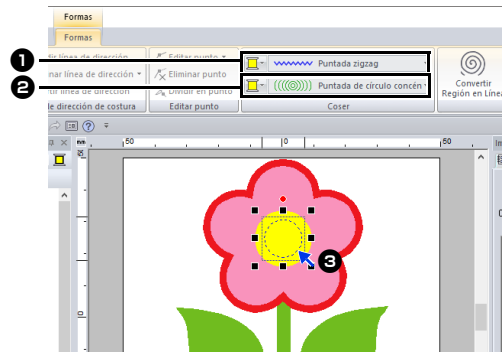

- (E) Seleccione **[AMARILLO]** en la paleta de colores como color de zona interior y **[Puntada de círculo concéntrico]** como tipo de costura **2**.
- (F) Arrastre el círculo hasta el centro de los pétalos de la flor.
- (G) Mientras mantiene pulsada la tecla **<Mayús>**, arrastre el controlador de selección **3** para ajustar el círculo hasta el tamaño deseado.



Si se mantiene pulsada la tecla **<Mayús>** mientras se arrastra un controlador, el patrón se aumenta o reduce desde el centro.

- 3** Seleccione los patrones a los que se aplicará la costura de agujeros.

- (A) Mientras mantiene pulsada la tecla **<Ctrl>**, haga clic en el círculo amarillo **1** y en los pétalos de la flor **2**.

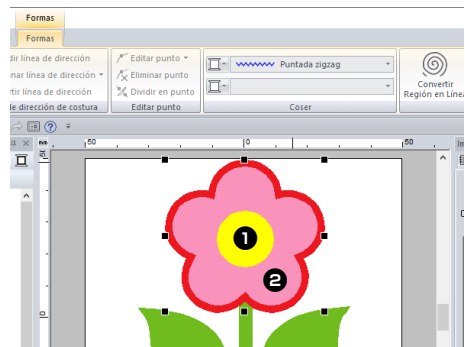

- 4 Especifique la costura de agujeros.
- (A) Haga clic en la ficha [Inicio].
 - (B) Haga clic en [Modificar zonas solapadas] en el grupo [Edición], y luego haga clic en [Crear agujeros].

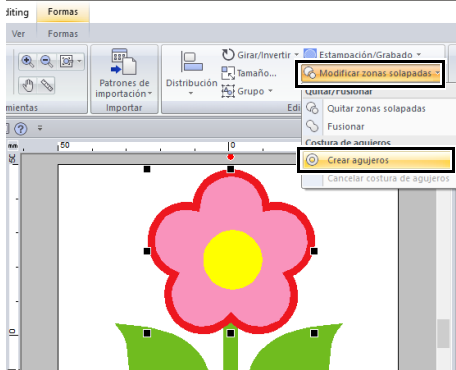

La costura de agujeros no se puede aplicar si uno de los dibujos no está totalmente dentro del otro dibujo.

►► “Costura de agujeros” en la página 47.

Paso 4 Aplicación de un patrón a la costura

Puede especificarse la configuración detallada de los atributos de línea y zona interior desde el panel [Atributos de costura]. Ahora, especificaremos configuraciones para la costura de zonas interiores para la maceta.

- 1 Especifique el color y el tipo de costura para la línea y la zona interior de la maceta.
- (A) Haga clic en la ficha [Importar].

- (B) Seleccione [BS_shapes13.pes], y luego haga clic en [Importar].

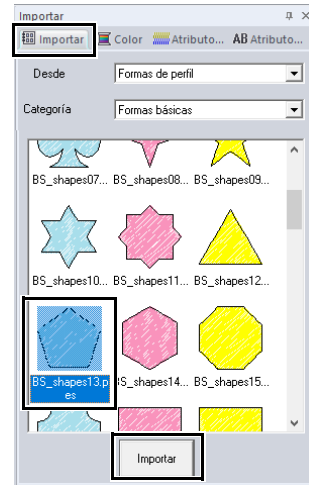

- (C) Haga clic en la ficha [Formas].
- (D) Seleccione [MARRON TIERRA] en la paleta de colores como color de línea y [Puntada zigzag] como tipo de costura 1.

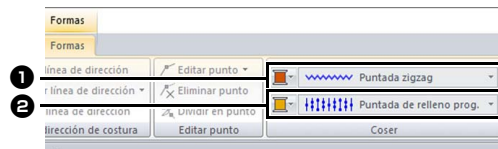

- (E) Seleccione [AMARILLO ORO] en la paleta de colores como color de zona interior y [Puntada de relleno prog.] como tipo de costura 2.

2 Especifique los atributos de costura.

- (A) Haga clic en la ficha **[Atributos de costura]**.
Si no se muestra el panel **[Atributos de costura]**, haga clic en la ficha **[Ver]**, luego en **[Atributos]** y finalmente en **[Atributos de costura]**.

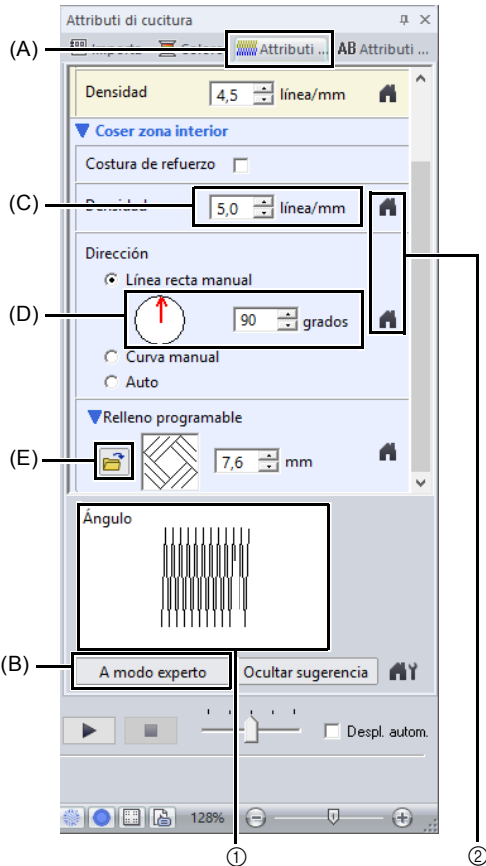

- ① Se puede obtener una vista preliminar de los efectos de las configuraciones especificadas. Esta vista preliminar puede mostrarse/ocultarse haciendo clic en el botón **Mostrar sugerencia/Ocultar sugerencia**.
- ② Haga clic en este botón para restaurar el atributo a su configuración por defecto.
- (B) Existen dos modos de visualización para el panel **[Atributos de costura]**. Para este ejemplo, especificaremos configuraciones en el modo Principiante.
- (C) En el cuadro **[Densidad]** escriba "5,0".
- (D) En la sección **[Dirección]**, arrastre la flecha roja hasta 90°. En caso contrario, escriba "90".
- (E) Haga clic en  en la sección **[Relleno programable]**.

- (F) Seleccione **[net4]**, y luego haga clic en **[Aceptar]**.

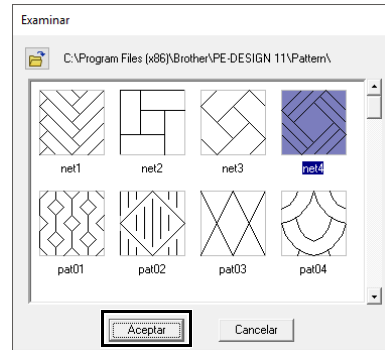

- (G) Escriba "7,6" para especificar el tamaño del patrón.



- ① Se muestra el dibujo seleccionado.



- Si el cuadro de diálogo se muestra en modo Experto, haga clic en **[A modo principiante]** para visualizar el cuadro de diálogo en el modo principiante.
- En el modo Experto pueden especificarse configuraciones más detalladas.
- ▶▶ “Especificación de atributos de costura” en la página 64

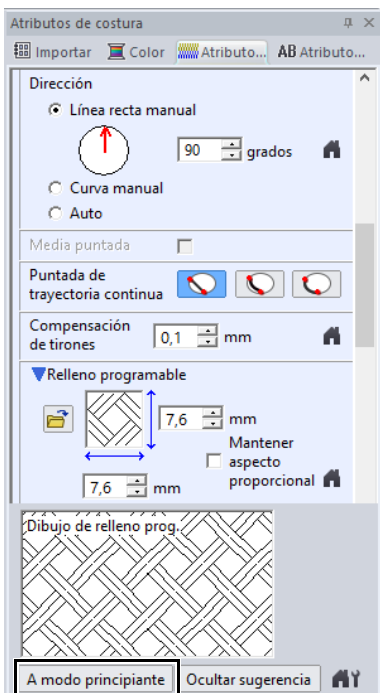

Paso 5 Editar puntos y modificar formas

Ahora eliminaremos una esquina del pentágono para crear una maceta.

- 1 Arrastre el controlador de selección para ajustar la maceta al tamaño deseado. Arrastre la maceta para ajustar su posición.

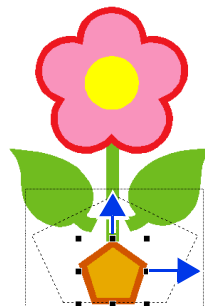

- 2 Elimine un punto.
 - (A) Haga clic en la ficha **[Inicio]**.
 - (B) Haga clic en **[Seleccionar]** en el grupo **[Seleccionar]** y luego haga clic en .



- (C) Haga clic en la forma de la maceta.
→ Aparecen los puntos en la forma.

(D) Haga clic con el botón derecho del ratón en el punto superior que desee eliminar y, a continuación, haga clic en **[Borrar]**.

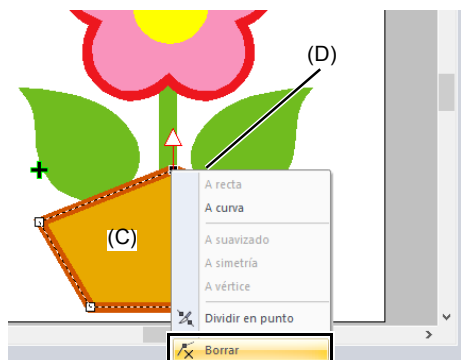

→ El punto se elimina para formar un trapecoide.

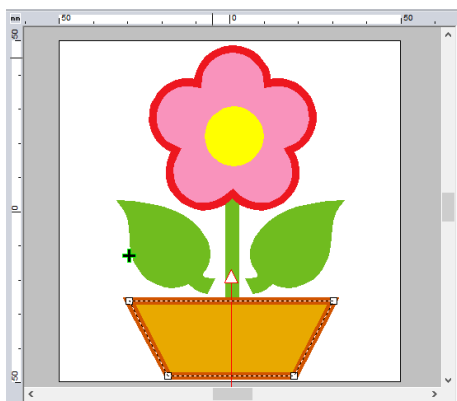

Si desea guardar o exportar

- ▶▶ Para obtener más información sobre cómo guardar patrones de bordado, consulte *“Almacenamiento” en la página 107*. Para obtener más información acerca de cómo transferir diseños a una máquina de bordar, consulte *“Transferencia de diseños de bordado a máquinas” en la página 222*.

Edición de diseños de bordado

Selección de patrones

- 1 Haga clic en la ficha **[Inicio]**.
- 2 Haga clic en , en el grupo **[Seleccionar]**.

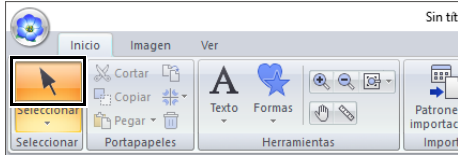

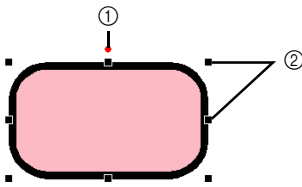

- 3 Haga clic en el dibujo.



- 1 Controlador de giro
- 2 Controladores de selección



- Si no se muestra  en el grupo **[Seleccionar]**, haga clic en la flecha de la parte inferior del botón y luego haga clic en .
- La barra de estado muestra las dimensiones (anchura y altura) del dibujo.

- 4 Para seleccionar otro patrón más, mantenga pulsada la tecla **<Ctrl>** y haga clic en el otro patrón.



- También puede seleccionar dibujos arrastrando el puntero por el dibujo.
- Pulse la tecla **<Tab>** para seleccionar el siguiente patrón en el orden en que se crearon.
- Si hay varios patrones seleccionados, puede anular la selección de cualquiera de ellos manteniendo pulsada la tecla **<Ctrl>** mientras hace clic en el patrón.

Selección de todos los dibujos de bordado

- 1 Haga clic en la ficha **[Inicio]**.
- 2 Haga clic en **[Seleccionar]** en el grupo **[Seleccionar]**, y luego haga clic en **[Seleccionar todo]**.

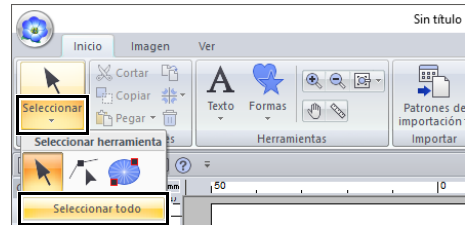

- También es posible seleccionar todos los patrones pulsando las teclas de acceso directo **<Ctrl> + <A>**.
 - Los dibujos de bordado bloqueados no se pueden seleccionar.
- “Bloqueo de dibujos de bordado” en la página 97

Desplazamiento de dibujos

Desplazamiento manual

Arrastre el dibujo o dibujos seleccionados hasta la ubicación deseada.



- Para mover el patrón horizontal o verticalmente, mantenga pulsada la tecla **<Mayús>** mientras lo arrastra.
- Mediante las teclas de dirección se mueve el dibujo seleccionado.
- Si mantiene pulsada la tecla **<Ctrl>** y arrastra el patrón, se crea un duplicado del patrón en el destino.

■ Desplazamiento de dibujos de bordado al centro

- 1 Seleccione el(los) patrón(es) y haga clic en la ficha [Inicio].
- 2 Haga clic en [Distribución] en el grupo [Edición], y luego haga clic en [Mover al centro].

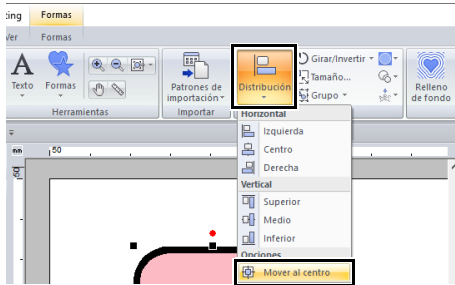

■ Alineamiento de dibujos de bordado

- 1 Seleccione todos los patrones y haga clic en la ficha [Inicio].
- 2 Haga clic en [Distribución] del grupo [Edición], y luego haga clic en el comando que desee en [Horizontal] o [Vertical].

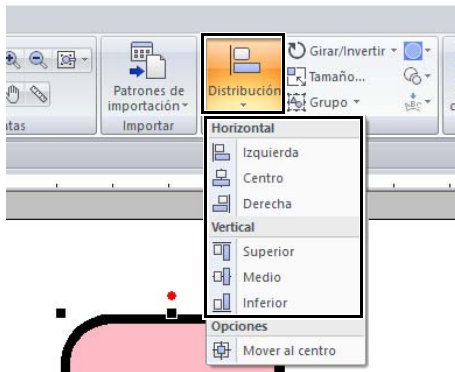

→ Los dibujos seleccionados se alinean como se muestra a continuación.

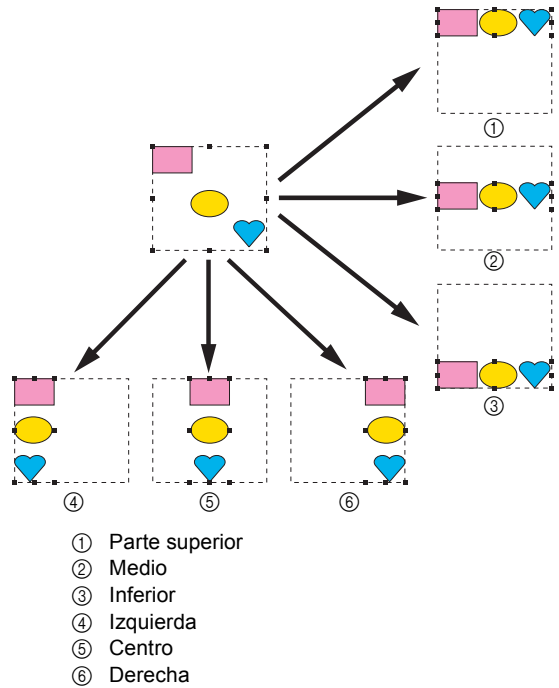

Ajuste de la escala de dibujos

■ Escala manual

- 1 Seleccione los dibujos.

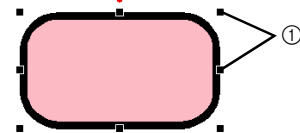

- 1 Controladores de selección
- 2 Arrastre el controlador para ajustar el dibujo o dibujos seleccionados hasta el tamaño que desee.



Recomendamos no ajustar la escala de los patrones importados desde tarjetas originales.



- Si se mantiene pulsada la tecla **<Mayús>** mientras se arrastra un controlador, el patrón se aumenta o reduce desde el centro.
 - En la barra de estado se muestra el tamaño actual a medida que arrastra el controlador de selección.
 - Aunque cambie la escala de los dibujos de puntadas, el número de puntadas no variará, por lo que la calidad puede verse afectada. Para mantener la densidad y el relleno del patrón de bordado, mantenga pulsada la tecla **<Ctrl>** mientras ajusta la escala. Incluso los patrones de costura con una densidad de puntada no uniforme y el patrón de punto de entrada de la aguja se pueden escalar manteniendo la densidad y el patrón de relleno.
- “Ampliación/reducción de dibujos de puntadas” en la página 358.

■ Escala numérica

- 1 Seleccione el(los) patrón(es) y haga clic en la ficha **[Inicio]**.
- 2 Haga clic en **[Tamaño]** en el grupo **[Edición]**.

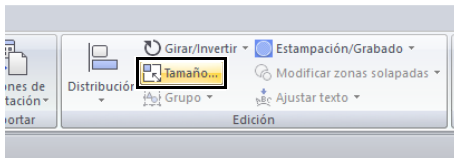

- 3 Especifique el tamaño y, a continuación, haga clic en **[Aceptar]**.

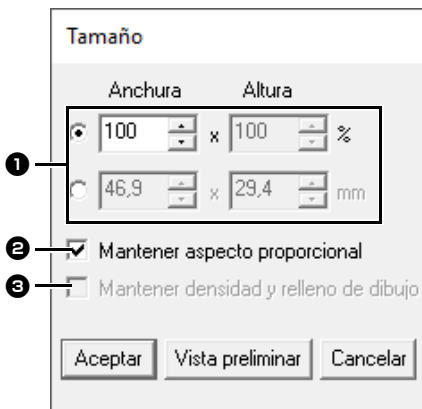

- 1 Seleccione si la anchura y la altura se van a establecer en forma de porcentaje (%) o dimensión (milímetros o pulgadas). Ajuste la anchura y la altura.

- 2 Para cambiar la anchura y la altura proporcionalmente, marque la casilla de verificación **[Mantener aspecto proporcional]**.
- 3 Para cambiar el tamaño del patrón seleccionado al tiempo que se mantienen la densidad y el relleno del patrón originales, marque la casilla de verificación **[Mantener densidad y relleno de dibujo]**.



La casilla de verificación **[Mantener densidad y relleno de dibujo]** está disponible únicamente si se selecciona un patrón de puntada.

- “Ampliación/reducción de dibujos de puntadas” en la página 358

Girar patrones

■ Giro manual

- 1 Seleccione los dibujos.
- 2 Arrastre el controlador de giro.

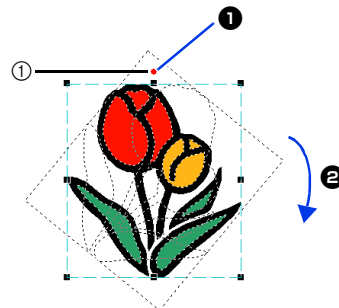

- 1 El puntero adopta la forma de 
 - 2 Girar
- ① Controlador de giro



Para girar el patrón en incrementos de 15°, mantenga pulsada la tecla **<Mayús>** mientras arrastra el controlador de selección.

■ Giro numérico

- 1 Seleccione el(los) patrón(es) y haga clic en la ficha **[Inicio]**.
- 2 Haga clic en **[Girar/Invertir]** en el grupo **[Edición]**, y luego haga clic en **[Girar]**.

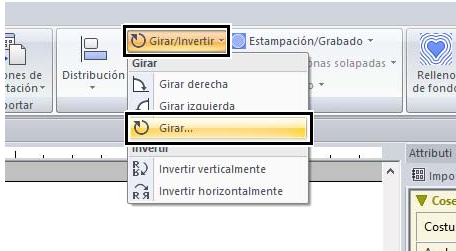

Haga clic en **[Girar derecha]** o **[Girar izquierda]** en el grupo **[Edición]** para girar el patrón 90° hacia la derecha o hacia la izquierda.

- 3 Escriba o seleccione el ángulo de giro. Haga clic en **[Aceptar]**.



También puede seleccionarse un ángulo arrastrando  en el cuadro de diálogo **[Girar]**.

Inversión de dibujos vertical u horizontalmente

- 1 Seleccione el(los) patrón(es) y haga clic en la ficha **[Inicio]**.
- 2 Haga clic en **[Girar/Invertir]** en el grupo **[Edición]** y, a continuación, haga clic en **[Invertir verticalmente]** o **[Invertir horizontalmente]**.

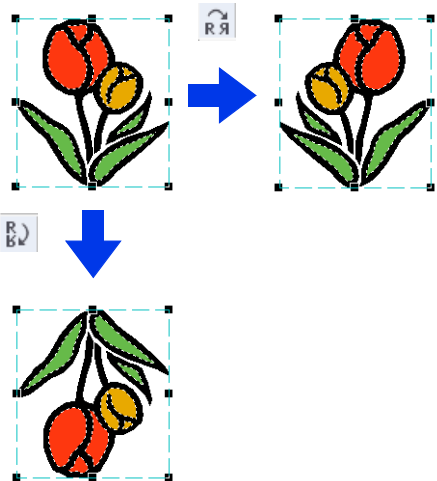
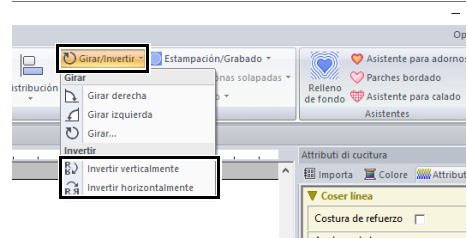

No se pueden invertir algunos patrones importados desde tarjetas originales.

Distribución de copias



Es posible que no puedan crearse copias invertidas (en espejo) de algunos datos de bordado leídos desde tarjetas originales.

■ Uso de la herramienta Invertir Copiar

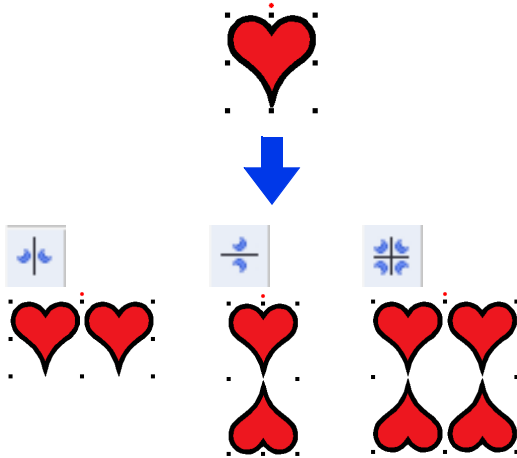

- 1 Seleccione el(los) patrón(es) y haga clic en la ficha [Inicio].
- 2 Haga clic en [Distribuir copia] en el grupo [Portapapeles], y luego haga clic en [Copiar Invertir vertical], [Copiar Invertir horizontal] o [Copiar Invertir cuatro vías].

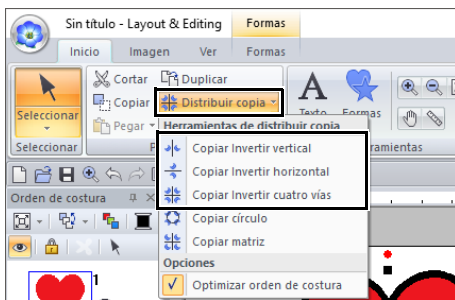

- 3 Mueva el puntero y haga clic una vez los patrones estén dispuestos de la forma deseada.

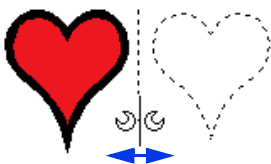

■ Uso de la herramienta Copiar círculo

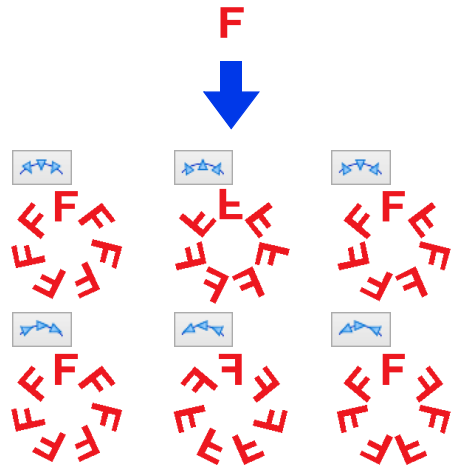

- 1 Seleccione el(los) patrón(es) y haga clic en la ficha [Inicio].
- 2 Haga clic en [Distribuir copia] en el grupo [Portapapeles], y luego haga clic en [Copiar círculo].

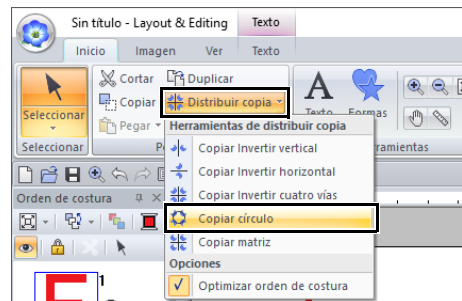

- 3** Especifique la disposición y el espaciado de los patrones.



- 1** Seleccione el nombre que desee.
2 Seleccione cómo se especificará la distribución del patrón.
 Seleccione **[Número]** para especificar el número de patrones que desea distribuir.
 Seleccione **[Espacio]** para especificar el espaciado entre los patrones.
 Cuando más alto sea el valor, los dibujos estarán más separados entre sí.

- 4** Arrastre el puntero para dibujar un círculo o un óvalo.

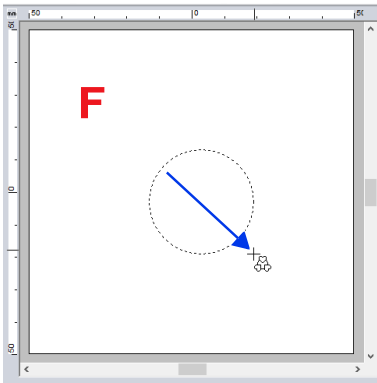

- Para dibujar un círculo, mantenga pulsada la tecla **<Mayús>** mientras arrastra el puntero.
- Para redibujar la elipse, haga clic con el botón derecho del ratón en la Página de diseño para deshacer la elipse dibujada.
- Después de dibujar un círculo o una elipse, mantenga pulsada la tecla **<Ctrl>** mientras arrastra el puntero para mover, girar o ampliar/reducir la forma.

- 5** Arrastre el puntero para seleccionar el ángulo deseado.

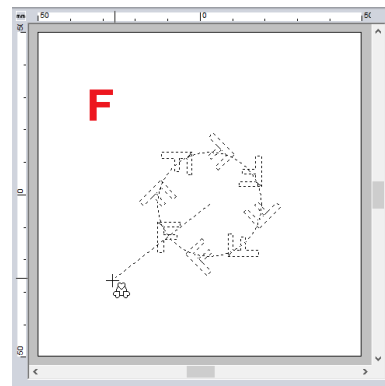
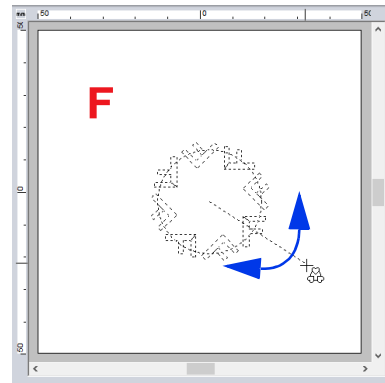

Al girar la línea, cambia la orientación de los dibujos.



- Para girar la línea en incrementos de 15° , mantenga pulsada la tecla **<Mayús>** mientras mueve el puntero. El ángulo de la línea aparece en la barra de estado.
- Al cambiar la orientación moviendo el puntero, la disposición y el espaciado del patrón todavía se pueden cambiar desde el cuadro de diálogo **[Copiar círculo]**.

- 6** Haga clic para finalizar las copias.

■ Usar la herramienta Copiar Matriz

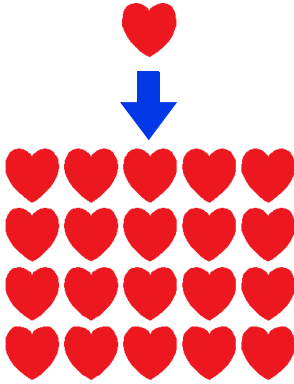

- 1 Seleccione el(los) patrón(es) y haga clic en la ficha **[Inicio]**.
- 2 Haga clic en **[Distribuir copia]** en el grupo **[Portapapeles]**, y luego haga clic en **[Copiar matriz]**.

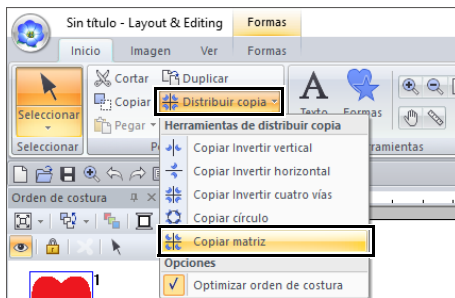

- 3 Especifique el espaciado entre los patrones. Cuando más alto sea el valor, los dibujos estarán más separados entre sí.

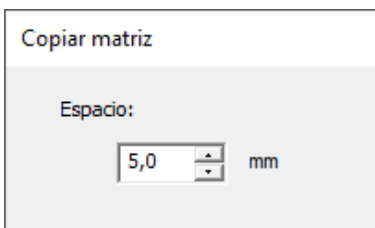

Para superponer los patrones, especifique un número decimal.

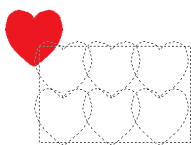

- 4 Haga clic en Página de diseño y luego mueva el puntero.

El rectángulo y los patrones que pueden distribuirse dentro de él se muestran como líneas de puntos.

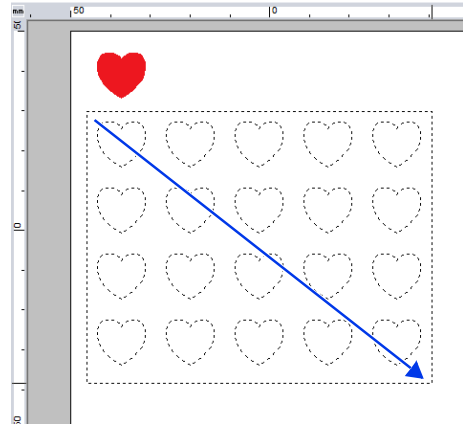

- Para redibujar el rectángulo, haga clic con el botón derecho del ratón en Página de diseño para deshacer el rectángulo previamente dibujado.
- Al redimensionar el rectángulo moviendo el puntero, el espaciado del patrón todavía se pueden cambiar desde el cuadro de diálogo **[Copiar matriz]**.

- 5 Haga clic para finalizar las copias.

■ Fusionar patrones

Se pueden fusionar patrones de formas superpuestos distribuidos utilizando **[Copiar Invertir vertical]**, **[Copiar Invertir horizontal]**, **[Copiar Invertir cuatro vías]**, **[Copiar círculo]** o **[Copiar matriz]**. Cuando aparezca el mensaje siguiente, haga clic en **[Sí]**.

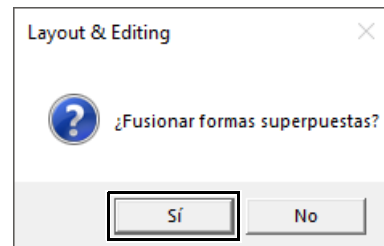

- Los patrones de formas se fusionan.



Es posible que algunos patrones no se fusionen bajo determinadas condiciones.

■ Optimizar el orden de costura (clasificación por color)

Antes de utilizar una herramienta **[Distribuir copia]**, al optimizar el orden de costura se ajusta el orden de costura de los patrones creados con la herramienta **[Distribuir copia]** para reducir el número de cambios de color de los hilos.

[Optimizar orden de costura] no seleccionado

[Optimizar orden de costura] seleccionado

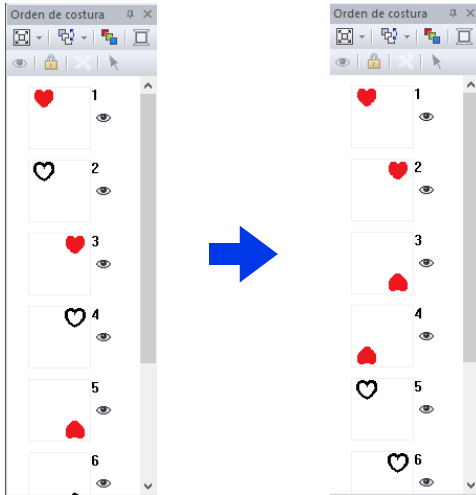

El orden de costura es el orden en el que se crean los patrones.

Los patrones se coserán de manera que quedarán conectados los que tienen los mismos colores de hilo.

- 1 Seleccione el(los) patrón(es) y haga clic en la ficha **[Inicio]**.
- 2 Haga clic en **[Distribuir copia]** del grupo **[Portapapeles]**, y haga clic en **[Optimizar orden de costura]** de manera que aparezca la casilla de verificación.

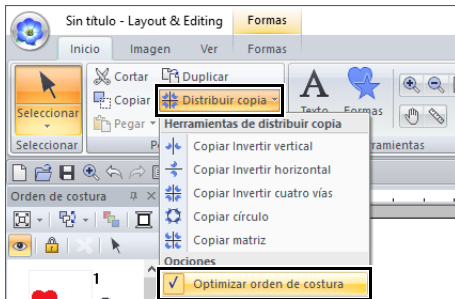

- 3 Realice la operación **Distribuir copia**.

Adición de un patrón decorativo

Puede agregarse una forma decorativa al dibujo de bordado seleccionado.

- 1 Seleccione los dibujos.
- 2 Visualice el panel **[Importar]** y luego seleccione **[Patrón decorativo]** de la lista desplegable **[Desde]**.
- 3 Seleccione una categoría desde la lista desplegable **[Categoría]**, seleccione el patrón decorativo deseado de la lista y, a continuación, haga clic en **[Importación decorativa]**.

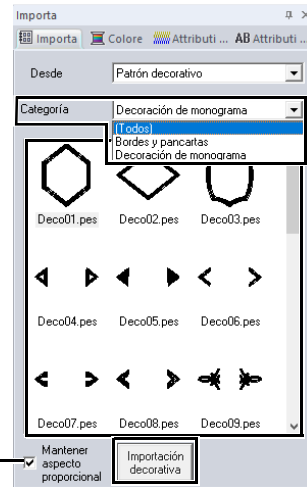

- 1 **Mantener aspecto proporcional**
Si marca la casilla de verificación Se mantiene la proporción original de altura y anchura del patrón decorativo añadido.



- Si desmarca la casilla de verificación La proporción de altura y anchura del patrón decorativo cambia siguiendo la misma proporción del patrón de bordado seleccionado.





Si no se selecciona ningún patrón, el botón aparecerá como el botón **[Importar]**. Al hacer clic sobre este botón se importará el patrón decorativo en su tamaño estándar.

Agrupación/ desagrupación de dibujos de bordado

■ Agrupación de dibujos

- 1 Seleccione varios patrones y luego haga clic en la ficha **[Inicio]**.
- 2 Haga clic en **[Grupo]** en el grupo **[Edición]**, y luego haga clic en **[Grupo]**.

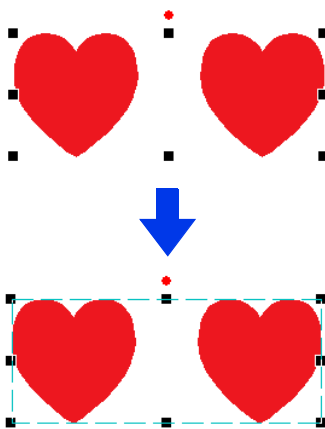

■ Desagrupación de dibujos

- 1 Seleccione los patrones agrupados y luego haga clic en la ficha **[Inicio]**.
- 2 Haga clic en **[Grupo]** en el grupo **[Edición]**, y luego haga clic en **[Desagrupar]**.

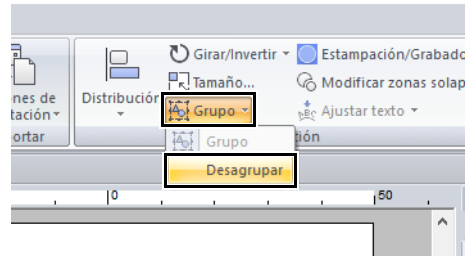

■ Edición de dibujos agrupados individualmente

Aunque se hayan agrupado los dibujos, éstos se pueden editar por separado.

- 1 Para seleccionar un solo patrón de un grupo, mantenga pulsada la tecla **<Alt>** mientras hace clic en el patrón.
- 2 Edite el dibujo.

Costura de agujeros

Mediante la especificación de la costura de agujeros se evita que dos zonas superpuestas se cosan dos veces. Esta función sólo se puede activar si una de las zonas se encuentra totalmente rodeada por la otra.

Pueden seleccionarse los patrones de bordado creados con las herramientas Formas para configurar la costura de agujeros.



Función desactivada



Función activada

- ① Se cose dos veces
- ② Se cose sólo una vez

- 1 Seleccione dos dibujos; por ejemplo, una estrella contenida en un pentágono.
Mientras mantiene pulsada la tecla **<Ctrl>**, haga clic en la estrella y después en el pentágono.

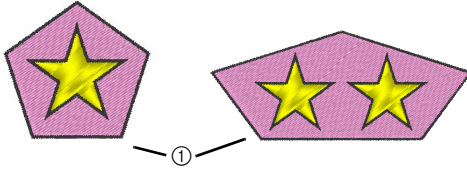

① Válido

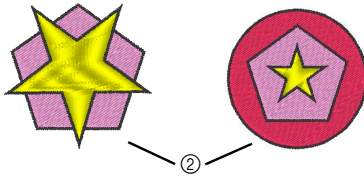

② No válido



No se puede especificar la costura de agujeros con los siguientes patrones de forma.

- Patrones con un perfil de intersección.
- Patrones con varias líneas de dirección de costura.

- 2 Haga clic en la ficha **[Inicio]**.
- 3 Seleccione **[Modificar zonas solapadas]** en el grupo **[Edición]**, y luego haga clic en **[Crear agujeros]**.

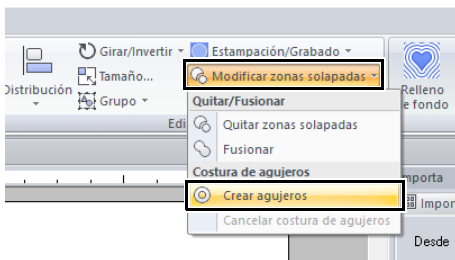

Para ver mejor el efecto de la función de costura de agujeros, puede obtener una vista preliminar de los dibujos antes y después de configurar la costura de agujeros.

►► “Vista de puntadas” en la página 88

■ Cancelación de la costura de agujeros

- 1 Seleccione un grupo de objetos al que haya aplicado la función de creación de agujeros.
- 2 Haga clic en la ficha **[Inicio]**.
- 3 Haga clic en **[Modificar zonas solapadas]** en el grupo **[Edición]**, y luego haga clic en **[Cancelar costura de agujeros]**.

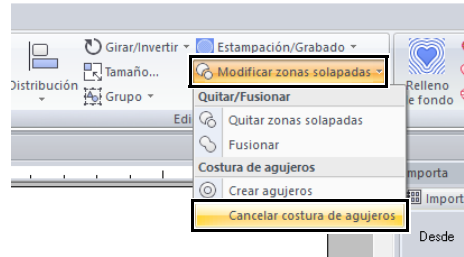

Cambio de la forma de los dibujos solapados

Pueden seleccionarse los patrones de bordado creados con las herramientas Formas para quitar o combinar las zonas interiores solapadas.

■ Cómo quitar las zonas solapadas

Es posible configurar los dibujos solapados para que eliminen la zona interior solapada.

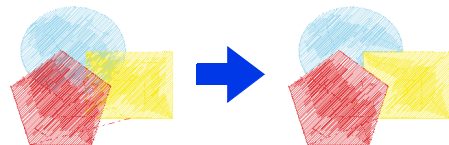

- 1 Mientras mantiene pulsada la tecla **<Ctrl>**, haga clic en dos o más patrones solapados para seleccionarlos.
- 2 Haga clic en la ficha **[Inicio]**.

- 3 Haga clic en **[Modificar zonas solapadas]** en el grupo **[Edición]**, y luego haga clic en **[Quitar zonas solapadas]**.

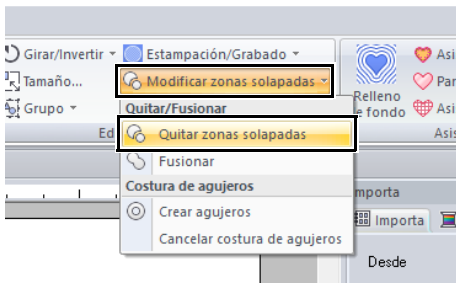

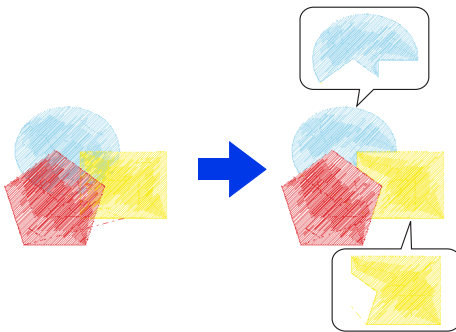

- Cuando están parcialmente solapados

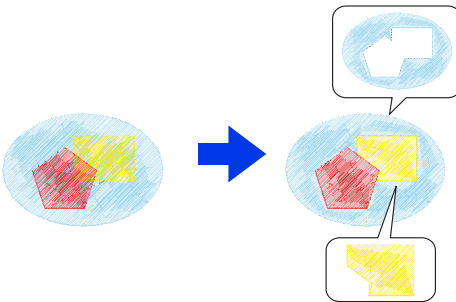

- Cuando están totalmente incluidos



-  : Primer dibujo del orden de costura
-  : Segundo dibujo del orden de costura
-  : Tercer dibujo del orden de costura

Fusión

Los dibujos solapados pueden fusionarse.

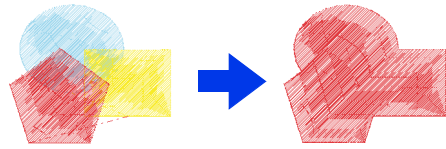

→ El color y el tipo de costura del último dibujo realizado (el superior) se aplica al dibujo fusionado.

- 1 Mientras mantiene pulsada la tecla **<Ctrl>**, haga clic en dos o más patrones solapados para seleccionarlos.
- 2 Haga clic en la ficha **[Inicio]**.
- 3 Haga clic en **[Modificar zonas solapadas]** en el grupo **[Edición]**, y luego haga clic en **[Fusionar]**.

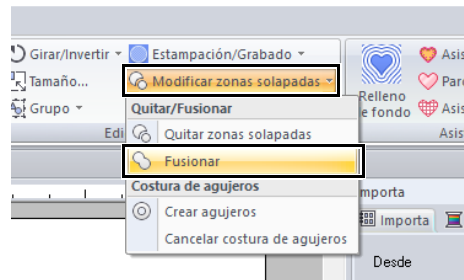

→ Si esto no se puede aplicar a los dibujos seleccionados, aparece un mensaje de error.

- Cuando están parcialmente solapados

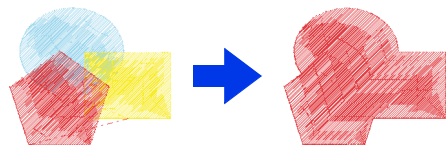

Una vez quitada o combinada una zona interior de patrones solapada y con las direcciones de costura especificadas, la dirección de costura vuelve a la dirección por defecto uniforme.

►► *“Especificar la dirección de costura recta” en la página 59*

Dividir patrones de forma

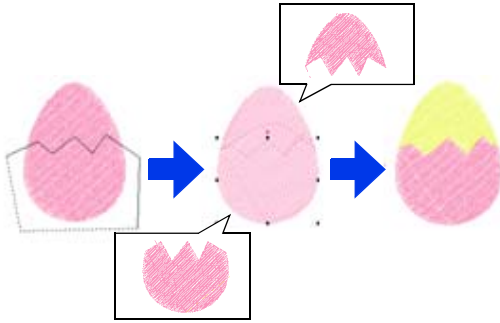

1 Seleccione un patrón y luego haga clic en la ficha **[Formas]**.

▶▶ “Patrón de forma” en la página 10

2 Haga clic en **[Dividir perfil]** en el grupo **[Herramientas]** para seleccionar la herramienta **[Dividir perfil]**.

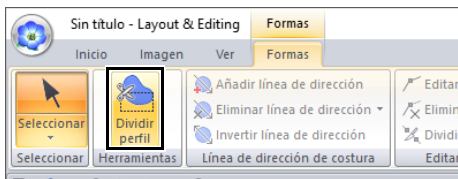

→ Si el diseño contiene patrones superpuestos, el patrón seleccionado aparecerá en frente de los demás. Todos los patrones que no sea el patrón seleccionado aparecerán en gris.

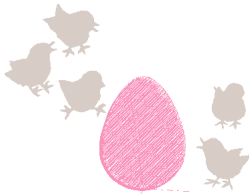

3 Haga clic en la Página de diseño en el lugar donde desea comenzar a dibujar las líneas del recuadro.

4 Continúe haciendo clic en la Página de diseño para especificar cada esquina del recuadro alrededor del área que se va a cortar.

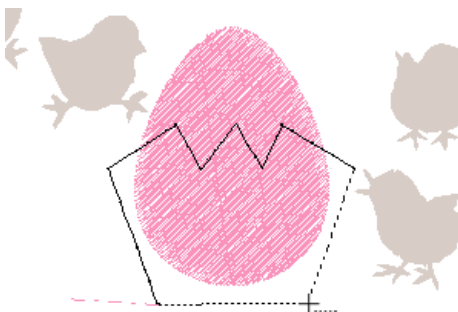

Para quitar el último punto introducido, haga clic con el botón derecho del ratón.

5 Haga doble clic en la Página de diseño para especificar la sección que se va a dividir.



- Solamente se pueden dividir los patrones cerrados sin líneas de intersección. El patrón que se muestra a la derecha no se puede dividir.



- El patrón interior al que se ha aplicado la costura de agujeros no puede dividirse.
- Si la línea envolvente que se ha dibujado se corta a sí misma, la sección no puede ser dividida y aparece un mensaje.
- Después de dividir un patrón al que se ha aplicado la opción de adaptar el texto al perfil, se cancelará esta operación de adaptación.
- Si los patrones introducidos no están en el orden de costura deseado, cámbielo desde el panel **[Orden de costura]**.

▶▶ “Optimizar el orden de costura” en la página 94 y “Cambio de los colores” en la página 96

▶▶ “Comprobación y edición del orden de costura” en la página 92

Creación de un patrón floral

Puede crearse la costura de líneas en un dibujo floral basándose en la forma seleccionada.

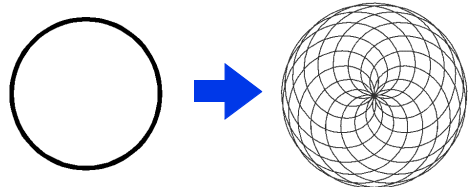

1 Dibuje una forma y, a continuación, selecciónela.



Asegúrese de seleccionar una línea cerrada.

▶▶ “Cambio de los atributos de los extremos de líneas” en la página 74

2 Haga clic en la ficha **[Formas]**.

- Haga clic en **[Crear un dibujo floral]** en el grupo **[Edición]**.

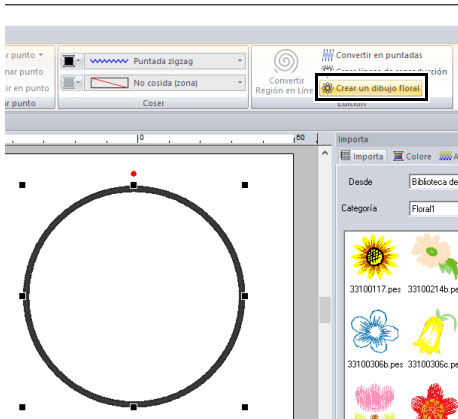

■ Modo básico

- Arrastre la barra de deslizamiento **[Densidad]** para ajustar el patrón.

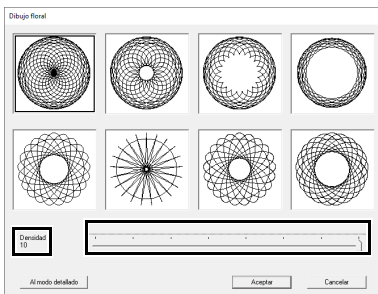
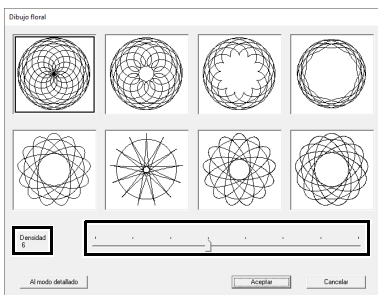

- Haga clic en el patrón que desee y, a continuación, haga clic en **[Aceptar]**.

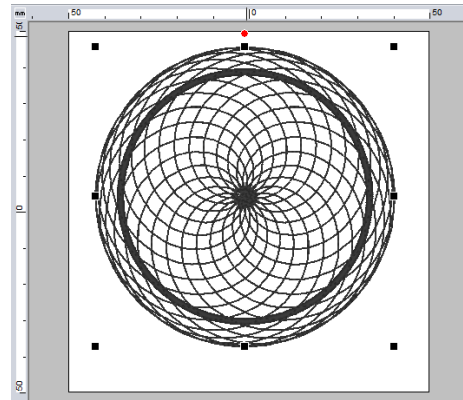

■ Modo detallado

En Modo detallado se puede especificar una configuración más detallada.

- Haga clic en **[Al modo detallado]** en el cuadro de diálogo **[Dibujo floral]**.

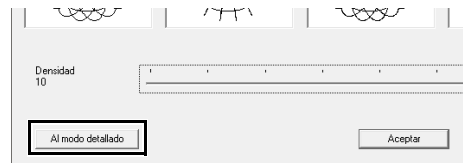

- Arrastre las barras de deslizamiento **[Densidad]** y **[Dibujo]** para ajustar el patrón.

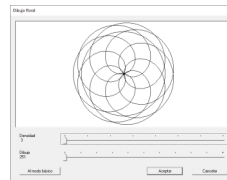

Densidad 3, Dibujo 251

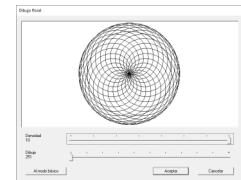

Densidad 10, Dibujo 251

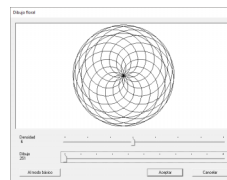

Densidad 6, Dibujo 251

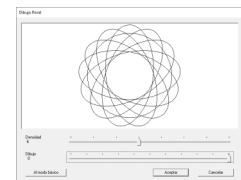

Densidad 6, Dibujo 0

- 3 Una vez haya ajustado el patrón como desee, haga clic en **[Aceptar]**.

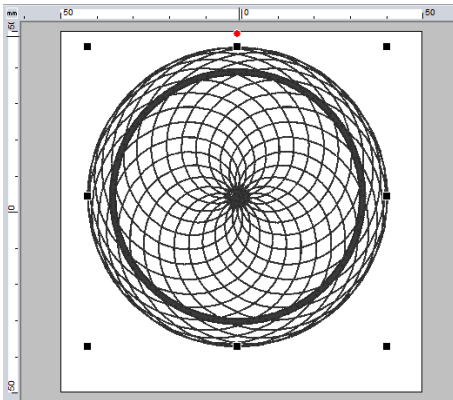

Se especifica la puntada continua para el dibujo floral.

Creación de un dibujo con líneas de reproducción

Puede crearse la costura de líneas en un dibujo concéntrico basándose en la forma seleccionada.

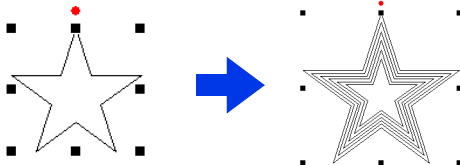

- 1 Dibuje una forma y, a continuación, selecciónela.



Asegúrese de seleccionar una sola línea cerrada.

►► *“Cambio de los atributos de los extremos de líneas” en la página 74*

- 2 Haga clic en la ficha **[Formas]**.

- 3 Haga clic en **[Crear líneas de reproducción]** en el grupo **[Edición]**.

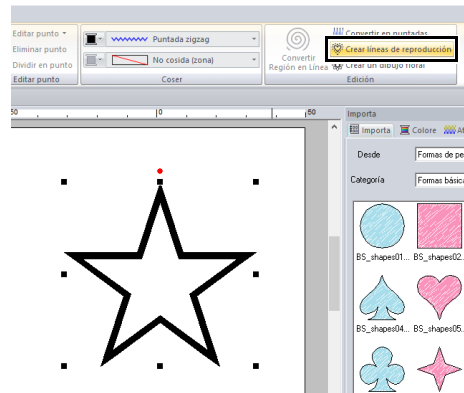

- 4 Especifique la configuración que desee para el patrón con líneas de reproducción y, a continuación, haga clic en **[Aceptar]**.

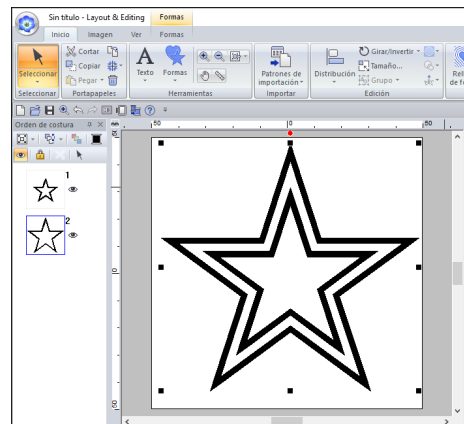
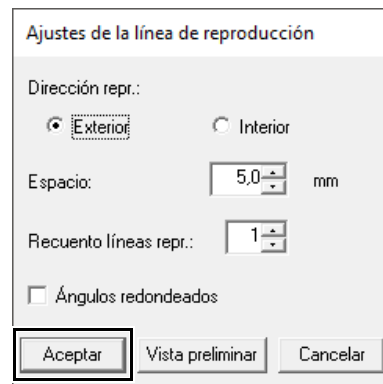

Dirección repr

Exterior

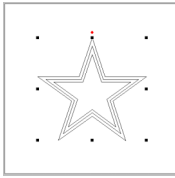

Interior

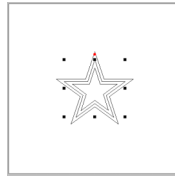

Espacio

1 mm

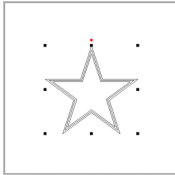

5 mm

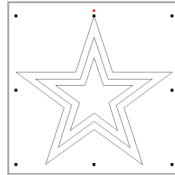

Recuento líneas repr

1 línea

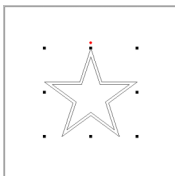

5 líneas

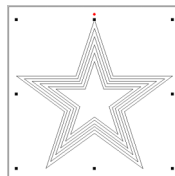

Ángulos redondeados

Casilla de verificación marcada.

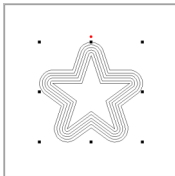

Casilla de verificación sin marcar.

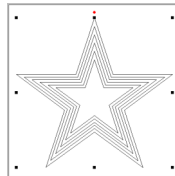

Convertir la costura de las zonas interiores en costura de líneas

La costura en las zonas interiores se puede convertir en costura de líneas.

- 1 Dibuje una forma y, a continuación, selecciónela.

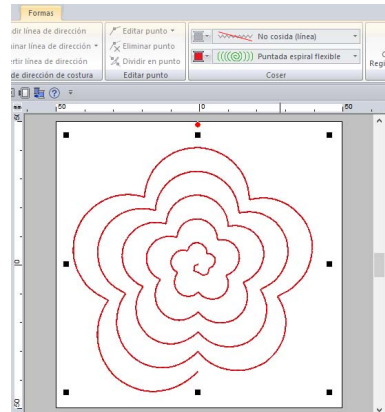

- 2 Haga clic en **[Convertir Región en Línea]** en el grupo **[Edición]** de la ficha **[Formas]**.



→ Los tipos de costura de zona interior cambian a **[Puntada recta]**.

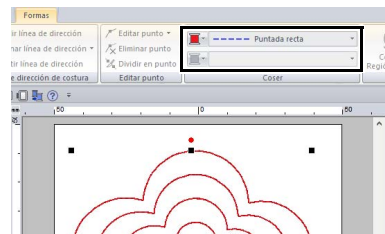

- 3 Seleccione el tipo de costura de línea que desee. En este ejemplo, seleccione **[Puntada en cadena]**.

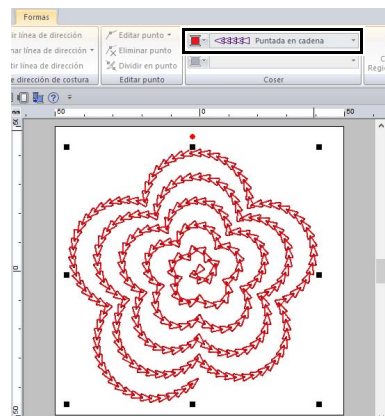

Especificar colores de hilo y tipos de costura para líneas y zonas interiores

Configurar el color del hilo

El grupo [Coser] de la ficha [Formas] le permite configurar los colores de hilo de las formas.

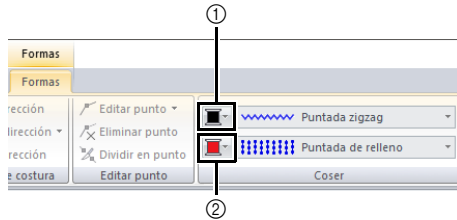

- ① Color de línea
- ② Color de la zona

Color

Haga clic en el botón [Color] y, a continuación, seleccione el color que desee de entre los de la lista de colores de hilo.

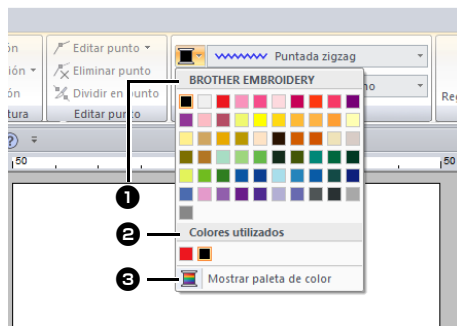

- ① Nombre de la marca de hilo o nombre del diagrama de hilo del usuario y su lista de colores de hilo:
Muestra el nombre de la marca y su tabla de colores de hilo para el patrón seleccionado actualmente.
- ② Colores utilizados
Muestra todos los colores de hilo utilizados en el diseño de bordado.
- ③ Mostrar paleta de color
Haga clic para mostrar el panel [Color].

Panel Color

Modo de paleta

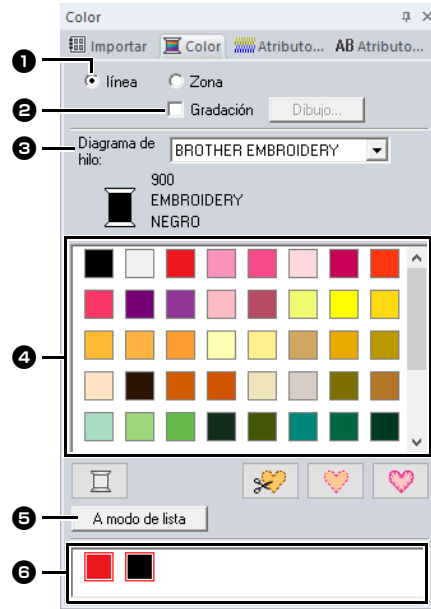

Modo de lista

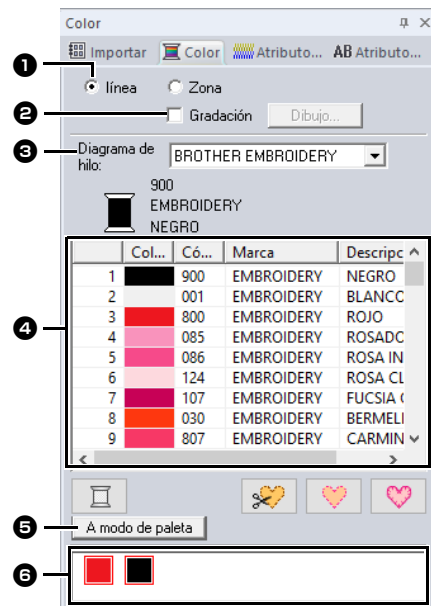

- 1 Seleccione el tipo de puntada (**[Línea]** o **[Zona]**) para mostrar los colores correspondientes que se utilizan.

Línea

Color de línea

Zona

Color de la zona

- 2 Seleccione la casilla de verificación para aplicar la gradación/mezcla. Haga clic en el botón **[Dibujo]** para especificar un patrón de gradación/mezcla. (Sólo disponible cuando se selecciona un patrón de forma)

▶▶ “Creación de una gradación/mezcla” en la página 55

- 3 En la lista desplegable **[Diagrama de hilo]**, seleccione una marca de hilo o el diagrama de hilo definido por el usuario.
- 4 En la lista de colores de hilo, seleccione el color deseado.
- 5 Haga clic para cambiar de modo.
- 6 Muestra todos los colores de hilo utilizados en el diseño de bordado. Cuando se selecciona un dibujo de bordado, aparece un marco que rodea los colores utilizados en el dibujo. Pueden especificarse los mismos colores de hilo seleccionándolos aquí.

■ Creación de una gradación/mezcla

Se puede ajustar la densidad de uno o dos colores en distintas ubicaciones para crear un patrón de gradación personalizado.

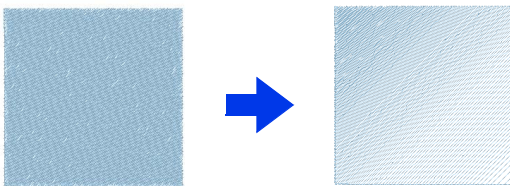

- 1 Seleccione un dibujo de bordado con la costura de zonas interiores especificada.

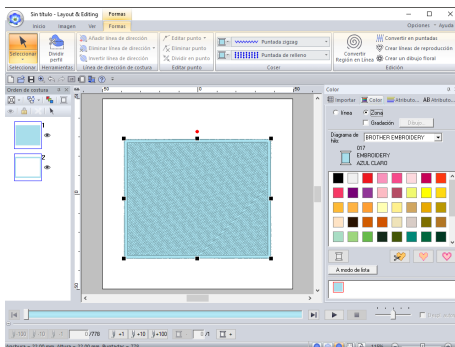

- 2 Haga clic en la ficha **[Color]**, marque la casilla de verificación **[Gradación]**, y luego haga clic en **[Dibujo]**.

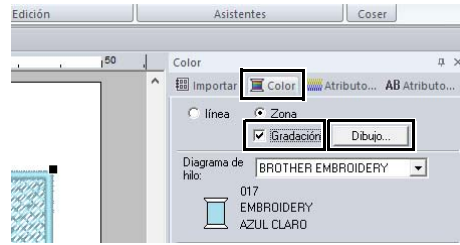

- 3 Especifique la configuración deseada en el cuadro de diálogo **[Configuración del patrón de gradación]**, y luego haga clic en **[Aceptar]**.

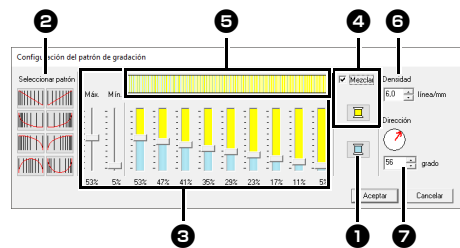

- 1 Para cambiar el color del hilo, haga clic en . Seleccione un color en el cuadro de diálogo **[Color de línea]** que se muestra, y luego haga clic en **[Aceptar]**.

- 2 Para seleccionar un patrón de gradación predefinido, haga clic en el patrón deseado en **[Seleccionar patrón]**.

- 3 Mueva las barras de deslizamiento para ajustar la densidad del patrón de gradación.

La densidad global de la gradación puede ajustarse con las barras de deslizamiento **[Máx.]** y **[Mín.]**.

Arrastre la barra de deslizamiento **[Máx.]** para ajustar el valor máximo, y la barra de deslizamiento **[Mín.]** para el valor mínimo. Los valores entre el máximo y el mínimo se ajustan automáticamente.

- 4 Para mezclar dos colores, marque la casilla de verificación **[Mezclar]** y luego haga clic en . Seleccione un color en el cuadro de diálogo **[Color de línea]** que se muestra, y luego haga clic en **[Aceptar]**.

- 5 La vista preliminar permite ver los cambios realizados en la configuración.

- 6 Especifique la densidad.

- 7 Especifique una dirección, o arrastre la flecha roja para determinarla.



- Puede especificarse una gradación/mezcla si se han seleccionado puntadas satinadas, puntadas de relleno o puntadas de relleno programables para la costura de zonas interiores, y si se ha seleccionado **[Línea recta manual]** como la dirección de costura.
- Si no se ha marcado la casilla de verificación **[Mezclar]**, la configuración de gradación se aplicará al otro color.
- Gradación/mezcla también se puede especificar desde **[Densidad]** cuando el panel **[Atributos de costura]** se muestra en el modo Experto.

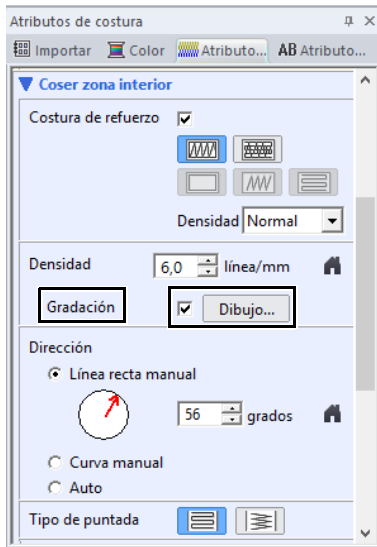

■ Colores especiales

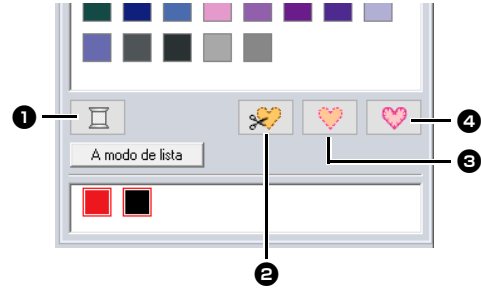

1 SIN DEFINIR

Si desea poder seleccionar manualmente el color de un patrón monocromo, puede seleccionar **[SIN DEFINIR]**.

Colores para crear adornos:

Puede crear adornos con los siguientes tres colores especiales.

2 MATERIAL DEL APLIQUE

marca el perfil de la zona interior que se cortará del material de adorno.

3 POSICIÓN DEL APLIQUE

marca la posición en el material de refuerzo donde se va a coser el adorno.

4 APLIQUE

cose el adorno en el material de refuerzo.



Pueden crearse fácilmente adornos con Asistente para adornos.

►► *“Tutorial 9-1: Creación de apliques” en la página 179*

Configurar el tipo de costura

El grupo **[Cosér]** de la ficha **[Formas]** le permite configurar los tipos de costura.

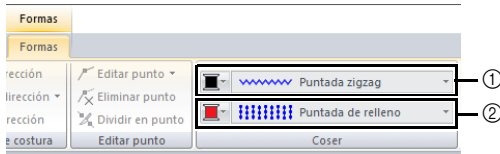

- ① Tipo de costura de línea (lista desplegable)
- ② Tipo de costura interior (lista desplegable)

Tipos de costura de línea

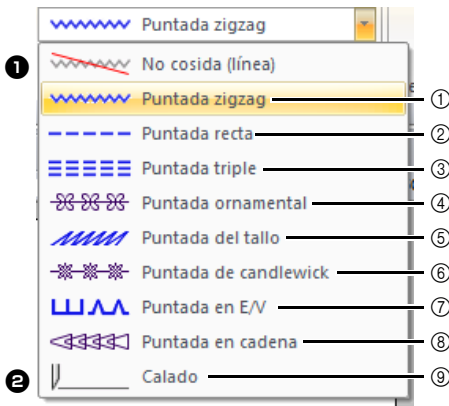

- ① "Puntada zigzag" en la página 376
- ② "Puntada recta" en la página 376
- ③ "Puntada triple" en la página 376
- ④ "Puntada ornamental" en la página 377
- ⑤ "Puntada del tallo" en la página 378
- ⑥ "Puntada de candlewick" en la página 378
- ⑦ "Puntada en E/V" en la página 379
- ⑧ "Puntada en cadena" en la página 380
- ⑨ "Calado" en la página 380

El tipo de costura para líneas en formas y texto se puede seleccionar desde la lista desplegable **[Tipo de costura de línea]**.

Haga clic en la lista desplegable **[Tipo de costura de línea]**, y luego seleccione el tipo de costura que desee.

- ① **No cosida (línea)**
 Seleccione esta opción para desactivar la costura de líneas (no se coserá la línea).
 - ② **Calado**
 Seleccione esta opción para especificar la línea como una línea de corte en un patrón de calado.
- "Uso práctico de la puntada satinada y la línea de corte" en la página 186

- "Especificación de atributos de costura" en la página 64
 "Atributos de costura de líneas" en la página 376

Tipos de costura de zonas interiores

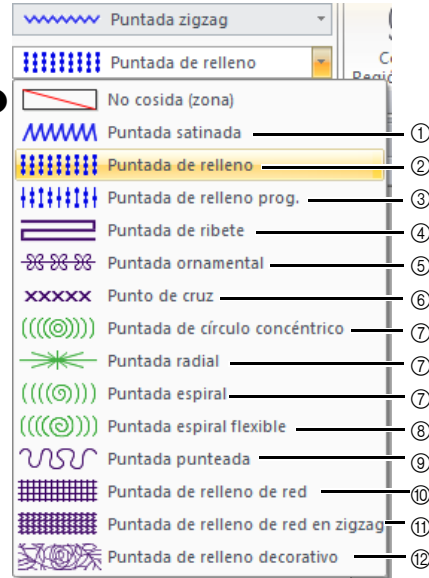

- ① "Puntada satinada" en la página 382
- ② "Puntada de relleno" en la página 384
- ③ "Puntada de relleno programable (Puntada de relleno prog.)" en la página 385
- ④ "Puntada de ribete" en la página 388
- ⑤ "Puntada ornamental" en la página 389
- ⑥ "Punto de cruz" en la página 390
- ⑦ "Puntada de círculo concéntrico, puntada radial y puntada espiral" en la página 390
- ⑧ "Puntada espiral flexible" en la página 390
- ⑨ "Puntada punteada" en la página 391
- ⑩ "Puntada de relleno de red" en la página 391
- ⑪ "Puntada de relleno de red en zigzag" en la página 392
- ⑫ "Puntada de relleno decorativo" en la página 393

El tipo de costura de zonas interiores de las formas y el texto puede seleccionarse en la lista desplegable **[Tipo de costura interior]**.

Haga clic en la lista desplegable **[Tipo de costura interior]**, y luego seleccione el tipo de costura que desee.

- Los tipos de costura de zonas interiores disponibles varían según si se ha seleccionado un patrón de forma o de texto.

- ① **No cosida (zona)**
 Seleccione esta opción para desactivar la costura de zonas interiores (no se coserá la zona interior).
- "Especificación de atributos de costura" en la página 64
 "Atributos de costura de zonas interiores" en la página 382

Desplazar puntos de entrada/salida, el punto central y el punto de referencia del patrón de puntadas

Desplazar los puntos de entrada/salida

- Haga clic en la ficha [Inicio].
- Seleccione [Seleccionar] en el grupo [Seleccionar], y luego haga clic en  para seleccionar la herramienta Seleccionar puntos de entrada/salida.

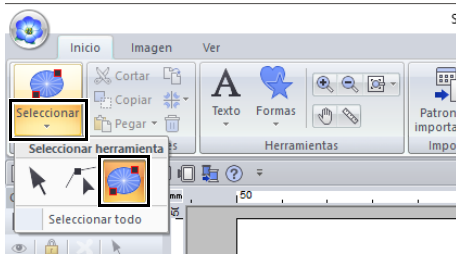

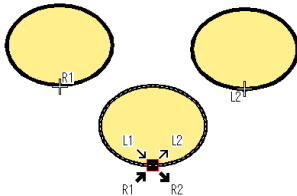

- Haga clic en el objeto.



 Punto de entrada para la costura de los perfiles. El dibujo anterior se conecta con este punto.

 Punto de salida para la costura de los perfiles. La costura continúa desde este punto al siguiente dibujo.

 Punto de entrada para la costura de las zonas interiores. El dibujo anterior se conecta con este punto.

 Punto de salida para la costura de las zonas interiores. La costura continúa desde este punto al siguiente dibujo.

Los códigos que aparecen indican lo siguiente.

L: Costura de líneas R: Costura de zonas interiores

1: Punto de entrada 2: Punto de salida

 Punto de entrada (o salida) para el siguiente (o anterior) patrón que está conectado al punto de salida (o entrada) del patrón seleccionado actualmente.

Este punto está conectado al punto de entrada/salida con el mismo código que el patrón seleccionado actualmente. En este ejemplo, R1 en el patrón seleccionado actualmente y R1 en el patrón anterior están conectados.

- Arrastre la flecha para el punto a la ubicación que desee del perfil.

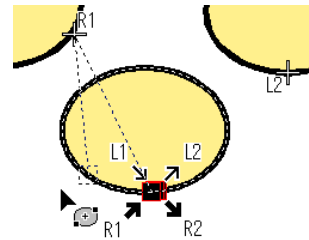

Aparece una línea de puntos entre el punto de entrada (o salida) que se traslada y la cruz que indica el punto de salida (o entrada) del patrón anterior (o siguiente).



- Si el perfil o la zona interior están configurados para no coserse, el punto correspondiente no aparecerá.
- Los puntos de entrada y salida se puede comprobar en el panel [Orden de costura]. Seleccione la herramienta Seleccionar puntos de entrada/salida y, a continuación, haga clic en un marco del panel [Orden de costura]. Se muestran los puntos de entrada y salida del patrón seleccionado.

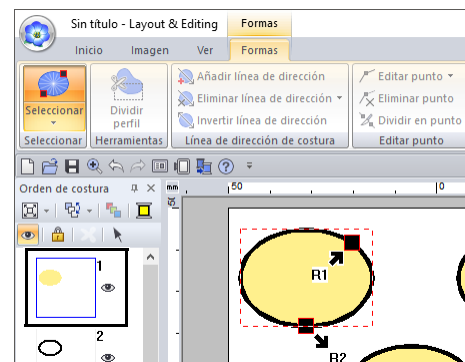

- En este caso, finalice la operación haciendo clic en una zona en blanco del panel [Orden de costura].



Sólo se pueden editar los puntos de entrada y salida de los patrones creados con la herramienta Formas. No se pueden editar patrones de puntadas ni patrones creados con las herramientas Texto.

■ Desplazar el punto central y el punto de referencia del patrón de puntadas

El punto central y el punto de referencia para organizar el patrón de puntada se pueden repositionar para conseguir un efecto más decorativo.



- Las zonas interiores especificadas con la puntada de círculo concéntrico, puntada radial o puntada espiral flexible tienen un punto central.
- Las zonas interiores con puntada de relleno prog., puntada ornamental, punto de cruz, puntada de relleno de red, puntada de relleno de red en zigzag o puntada de relleno decorativo especificadas tienen un punto de referencia de patrón de puntada.

- 1 Haga clic en la ficha **[Inicio]**.
- 2 Haga clic en **[Seleccionar]** en el grupo **[Seleccionar]** y luego haga clic en

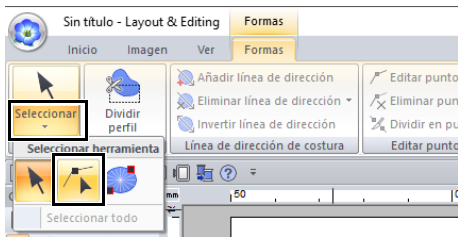

- 3 Haga clic en una zona interior con la puntada de círculo concéntrico, puntada radial, puntada de relleno programable, puntada ornamental, puntada de punto de cruz, puntada de relleno de red o puntada de zigzag especificada.

Punto central (puntada radial)

Punto de referencia del patrón de puntada (puntada de relleno ornamental)

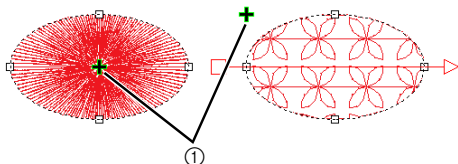

① Controlador

- 4 Arrastre el controlador de selección hasta la posición deseada.

Punto central (puntada radial)

Punto de referencia del patrón de puntada (puntada de relleno ornamental)

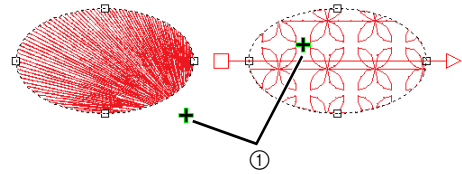

① Controlador

Especificar la dirección de costura recta

Cuando se utilizan las herramientas Perfil, Rectángulo/Círculo/Arco o las herramientas Formas, se crearán formas con una sola dirección de la costura. Cuando se utilizan las herramientas Costura manual, se crean formas con múltiples direcciones de costura.

La dirección de la costura se indica por una línea de dirección de la costura (flecha roja). Estas líneas pueden editarse moviendo los puntos finales, o pueden añadirse nuevas líneas de dirección de costura.

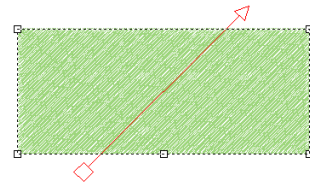

Esta configuración se puede modificar para las zonas interiores con la puntada satinada, la puntada de relleno, la puntada de relleno prog. la puntada de ribete o la puntada ornamental que se haya especificado.



Esta función se puede utilizar cuando la **[Dirección]** del panel **[Atributos de costura]** se ajusta a **[Línea recta manual]** (configuración por defecto).

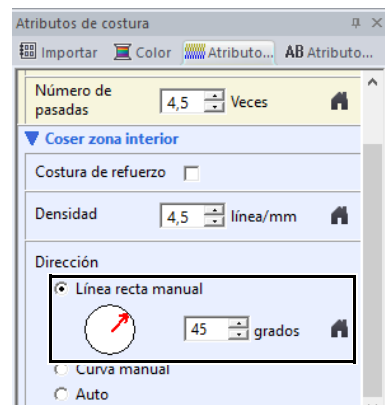

■ Especificar varias direcciones de costura

- 1 Haga clic en la ficha **[Inicio]**.
- 2 Seleccione **[Seleccionar]** en el grupo **[Seleccionar]**, y luego haga clic en  para seleccionar la herramienta Seleccionar punto.

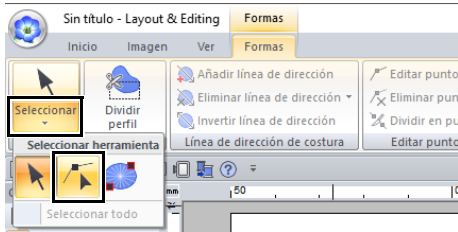

- 3 Haga clic en el patrón.
→ Se muestran las líneas de la dirección de costura.
- 4 Haga clic en la ficha **[Formas]**.
- 5 Haga clic en **[Añadir línea de dirección]** en el grupo **[Línea de dirección de costura]**.

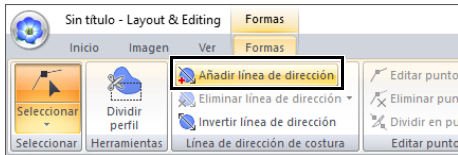

- 6 Haga clic en el punto de uno de los extremos de la línea de dirección de costura que se añade, y luego haga clic en el punto del otro extremo.

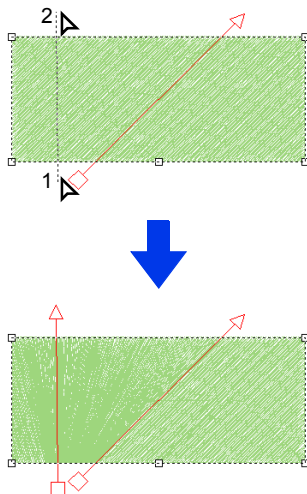

- Especifique las líneas de dirección de costura, tal como se describe a continuación.
 - ◆ Coloque ambos puntos finales fuera del patrón.
 - ◆ Sólo las líneas se podrán colocar sobre el patrón.
 - ◆ Al especificar múltiples líneas de dirección de costura, no deben cruzarse dentro del patrón.
- No se podrán añadir líneas de dirección de costura especificadas de una forma diferente a la descrita anteriormente.



Si se ha aplicado la costura de agujeros, no se pueden añadir líneas de dirección de costura.

■ Cambio del ángulo de costura

- 1 Seleccione la herramienta Seleccionar punto.
- 2 Haga clic en un patrón de forma y, a continuación, haga clic en un cuadrado o un triángulo vacíos en la línea de dirección de costura para seleccionar el punto.
- 3 Arrastre el punto hasta la nueva ubicación.

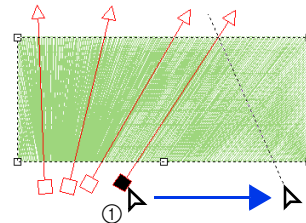

① Punto seleccionado

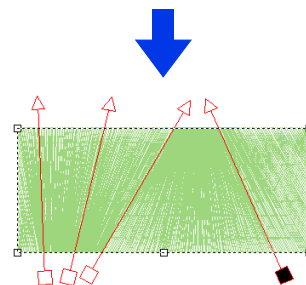

El ángulo de costura también se puede configurar en una dirección específica (una línea de dirección de la costura) desde **[Dirección]** en el panel **[Atributos de costura]**.

►► “Especificación de atributos de costura” en la página 64

■ Cambiar la dirección de costura

- 1 Seleccione la herramienta Seleccionar punto.
- 2 Haga clic en el patrón.
- 3 Haga clic en la ficha [Formas].
- 4 Haga clic en [Invertir línea de dirección] en el grupo [Línea de dirección de costura].

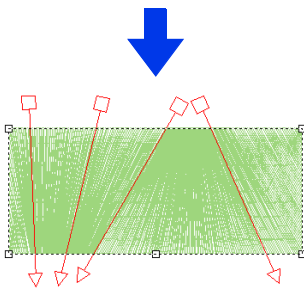
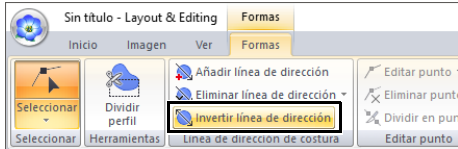

Si hay varias líneas de dirección de costura, todas las líneas se invertirán.

■ Borrar las líneas de dirección de costura

- 1 Seleccione la herramienta Seleccionar punto.
- 2 Haga clic en un patrón de forma y, a continuación, haga clic en un cuadrado o un triángulo vacíos en la línea de dirección de costura para seleccionar el punto.
- 3 Haga clic en la ficha [Formas].
- 4 Haga clic en [Eliminar línea de dirección] en el grupo [Línea de dirección de costura] y, a continuación, haga clic en [Eliminar línea seleccionada] o [Eliminar líneas no seleccionadas].

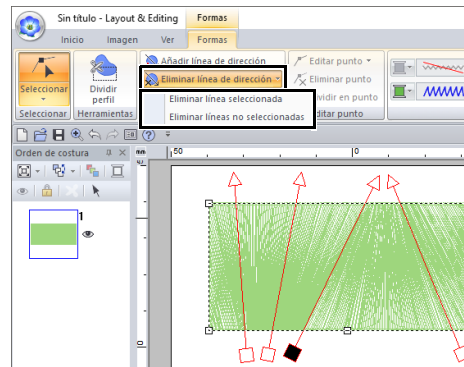

Eliminar línea seleccionada

Haga clic en este comando para borrar la línea de dirección de costura seleccionada. También puede pulsar la tecla <Supr> para borrar la dirección de costura.

Eliminar líneas no seleccionadas

Haga clic en este comando para borrar todas las líneas de dirección de costura, excepto la seleccionada actualmente. La dirección de la costura será uniforme.

■ Patrones de muestra con las direcciones de costura cambiadas

Cuando se cambia la dirección de la costura, cambia también la costura del patrón tal como se muestra a continuación.

Dirección de la costura

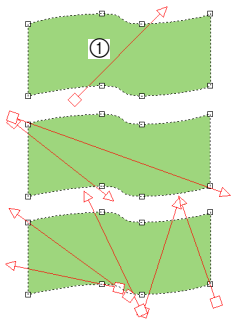

① Por defecto

Puntada satinada

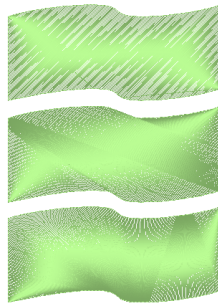

Puntada de relleno

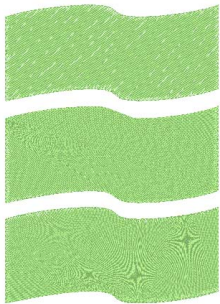

Puntada de relleno programable (Puntada de relleno prog.)

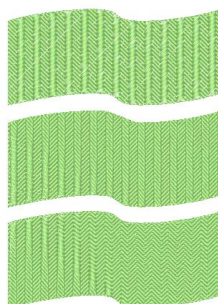

Puntada de ribete

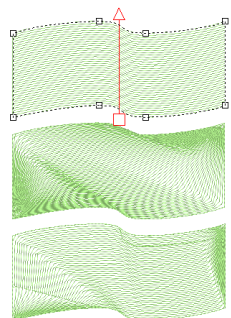

Puntada ornamental

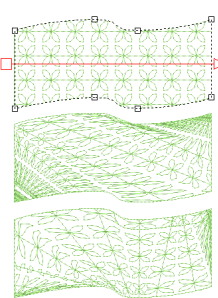

La dirección de la costura también cambia cuando cambian el tamaño del patrón y la forma.

Especificar la dirección de costura curvada (relleno redondo)

■ Especifica la línea de dirección de costura curvada



- Esta función se puede utilizar cuando la **[Dirección]** del panel **[Atributos de costura]** se ajusta a **[Curva manual]**.
- Se puede especificar una línea de dirección de costura curvada si se han seleccionado puntadas de relleno, puntadas de relleno programable, puntadas de ribete o puntadas ornamentales.

1 Haga clic en el patrón.

En este ejemplo se ha seleccionado la puntada ornamental para el tipo de costura interior.

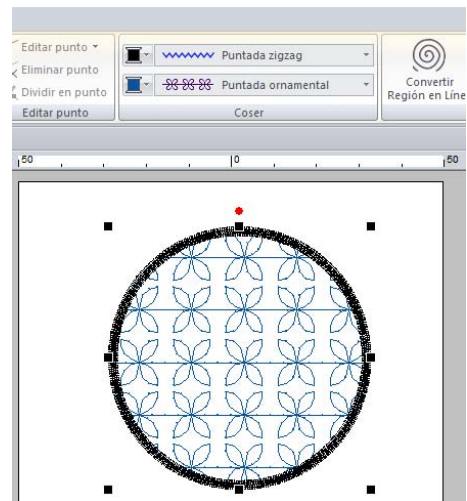

2 Haga clic en la ficha **[Atributos de costura]** y luego en **[A modo experto]**.

- ▶▶ *“Especificación de atributos de costura” en la página 64*

- 3** En la sección [**Coser zona interior**], seleccione [**Curva manual**] debajo de [**Dirección**].

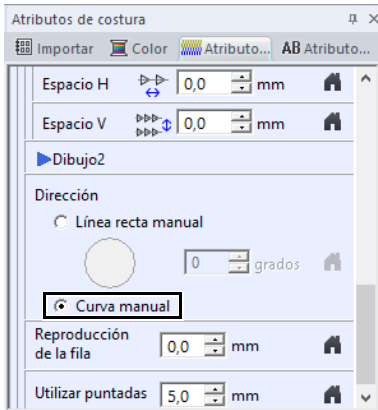

→ La línea de dirección de costura se vuelve curvada.

- 4** Haga clic en [**Seleccionar**] en el grupo [**Seleccionar**] y luego haga clic en .

- 5** Arrastre un punto seleccionado para ajustar la línea curvada. Para añadir un punto, haga clic en la línea curvada.

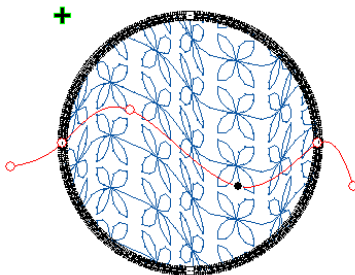

- Para quitar un punto de cualquier extremo o del trazado, seleccione [**Eliminar punto**].
- No se puede borrar un punto de cualquier extremo de la línea ni del perfil del patrón de forma.
- Solo se puede especificar una línea de dirección de costura curvada.
- No se pueden especificar líneas de dirección de costura curvadas complejas entrelazadas.

■ Patrones de muestra con las direcciones de costura cambiadas

Cuando se cambia la dirección de la costura, cambia también la costura del patrón tal como se muestra a continuación.

Dirección de la costura

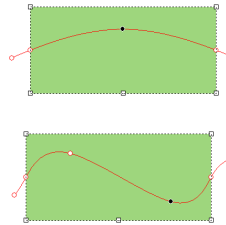

Puntada de relleno

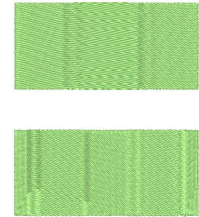

Puntada de relleno programable
(Puntada de relleno prog.)

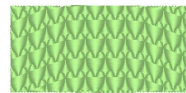

Puntada ornamental



La dirección de la costura también cambia cuando cambian el tamaño del patrón y la forma.

Especificación de atributos de costura

- 1 Selecciona un patrón de bordado, la herramienta Formas o una herramienta Texto.
- 2 Haga clic en la ficha [Atributos de costura].

Modo principiante

Modo experto

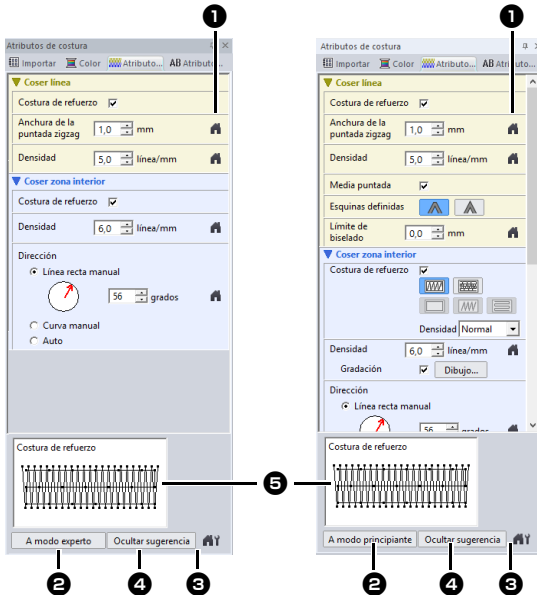

- 1 Haga clic para volver a la configuración por defecto.
- 2 Haga clic para alternar los atributos del Modo principiante y del Modo experto.
- 3 Haga clic para cargar/guardar la configuración de costura.
- 4 Haga clic para alternar entre mostrar y ocultar la vista de sugerencias.
- 5 **Vista de sugerencias**
Con cada cambio en los ajustes, puede comprobarse aquí una vista preliminar de la costura. Al mover el puntero por encima de cada ajuste, se muestra una previsualización de dicho ajuste.



Los atributos de costura que se muestran en el cuadro de diálogo varían según el tipo de costura seleccionado.

- 3 Cambie los atributos de costura visualizados en [Coser línea] o en [Coser zona interior].
→ La configuración se aplica al patrón de bordado cada vez que se cambian las opciones.
▶▶ Para obtener más información sobre los distintos atributos de costura y ajustes, consulte “Atributos de costura de líneas” en la página 376 y “Atributos de costura de zonas interiores” en la página 382.



Pueden guardarse atributos de costura que se utilicen con frecuencia.

- ▶▶ Para obtener más información, consulte “Almacenamiento de la configuración en una lista” en la página 213

Copiar los atributos de costura

Los colores de hilo, los tipos y los atributos de costura se pueden copiar de un patrón y pegarlos en otro para aplicar los mismos ajustes al otro patrón.

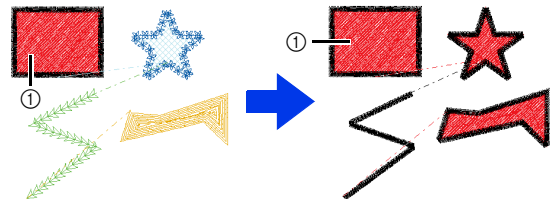

- 1 Seleccione el patrón de forma o de texto cuyos ajustes desea copiar y, a continuación, pulse las teclas de acceso directo <Ctrl> + <C> para copiar.
- 2 Seleccione el patrón de forma o de texto donde desee pegar los ajustes y, a continuación, haga clic en la ficha [Inicio].
▶▶ “Patrón de forma” en la página 10
- 3 Haga clic en [Pegar] en el grupo [Portapapeles], y luego haga clic en [Atributos de pegar].

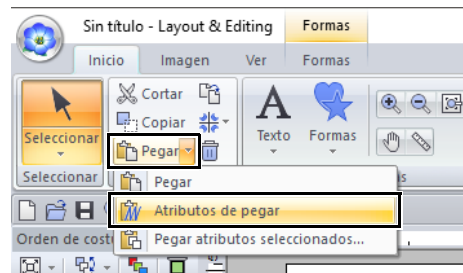

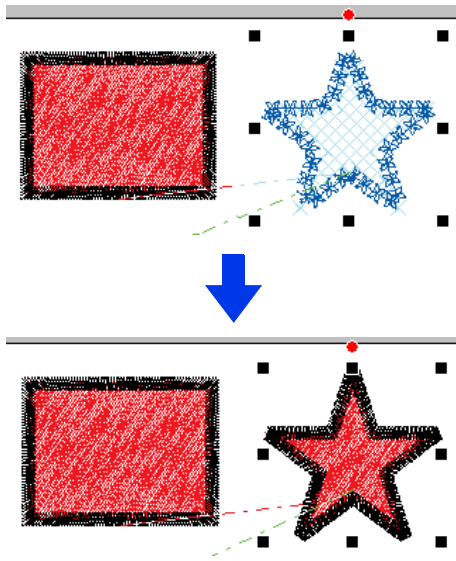

- Al copiar los atributos de un patrón de forma, texto, monograma o texto pequeño y pegarlos en un patrón de otro tipo, sólo se pegarán los colores. Los tipos y los atributos de costura no se pueden pegar.

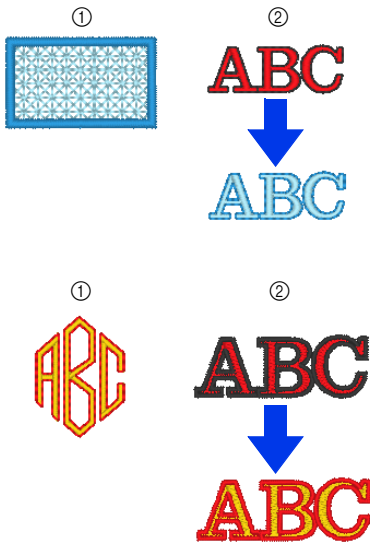

- ① Original
- ② Objetivo

- Al copiar un patrón de texto con diferentes atributos de costura aplicados a cada carácter, se copiarán los atributos de costura del primer carácter.



Esta función no puede utilizarse con los patrones de puntadas.

■ Copiar sólo atributos específicos

Algunos atributos específicos, como el color del hilo de línea, se pueden copiar y pegar en otro patrón.

- 1 Seleccione el patrón de forma o de texto cuyos ajustes desea copiar y, a continuación, pulse las teclas de acceso directo **<Ctrl> + <C>** para copiar.
- 2 Seleccione el patrón de forma o de texto donde desee pegar los ajustes y, a continuación, haga clic en la ficha **[Inicio]**.
- 3 Haga clic en **[Pegar]** en el grupo **[Portapapeles]**, y luego haga clic en **[Pegar atributos seleccionados]**.

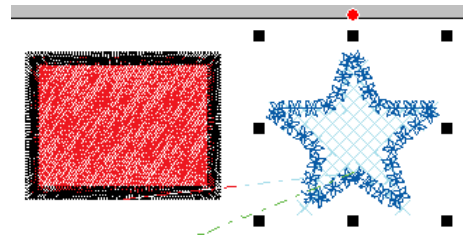
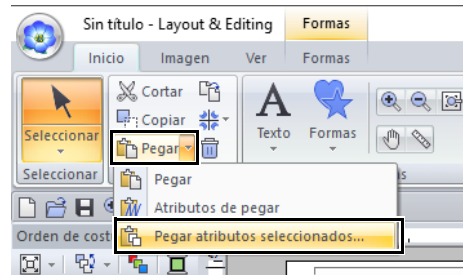

- 4 Marque las casillas de verificación de los atributos que desee pegar y luego haga clic en [Pegar].

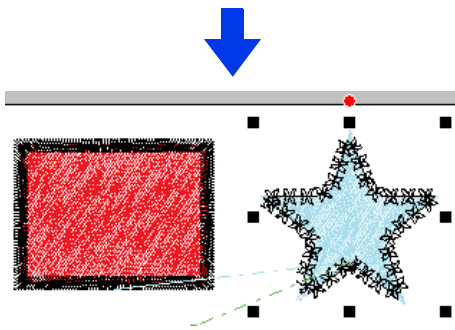
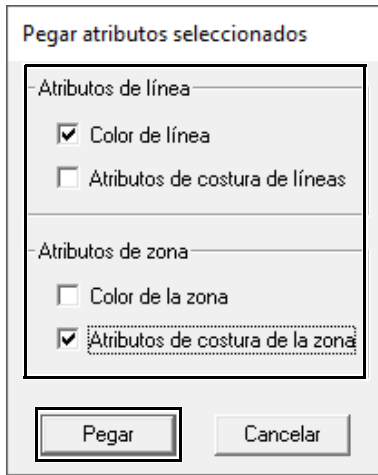

Relieve/grabado

Pueden seleccionarse varios patrones de forma para crear un efecto de relieve/grabado.

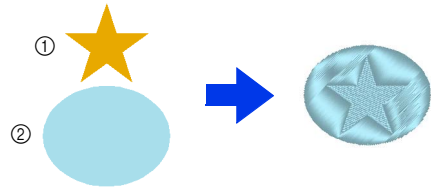

- ① Parte superior
- ② Parte inferior

- 1 Dibuje una forma.

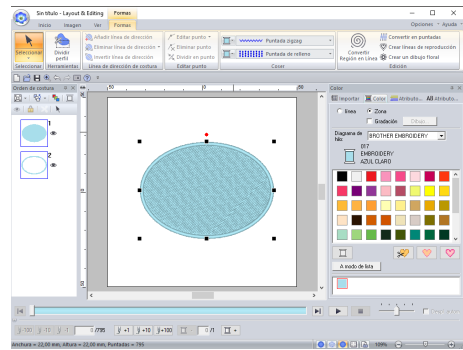

En este ejemplo se ha seleccionado la puntada de relleno para la costura de zonas interiores.

- 2 Dibuje una forma que se superponga a la forma dibujada en el paso 1.

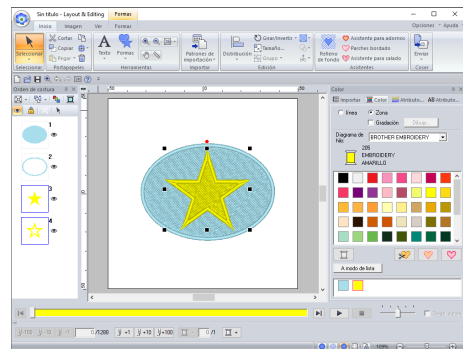

- 3 Seleccione las dos formas y luego haga clic en la ficha [Inicio].

- 4 Haga clic en **[Estampación/Grabado]** del grupo **[Edición]**, y luego haga clic en el comando que desee de **[Convertir desde perfil]**.

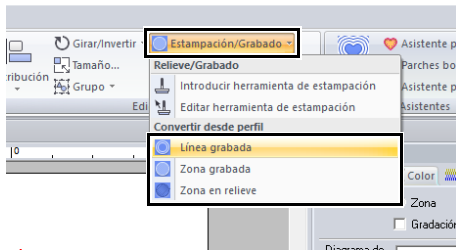

Ejemplo: Cuando se selecciona el comando **[Línea grabada]**

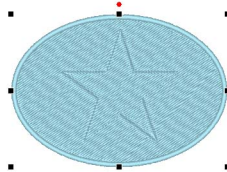

Línea grabada

La forma inferior se graba con el perfil de la forma en la parte superior.



Zona grabada

Se crea un efecto de grabado en la forma inferior a partir de la forma en la parte superior. Para obtener los mejores resultados, seleccione **[Puntada satinada]** para la costura de zonas interiores de la forma inferior.



Zona en relieve

Se crea un efecto de relieve en la forma inferior a partir de la forma en la parte superior. Para obtener los mejores resultados, seleccione **[Puntada de relleno]** para la costura de zonas interiores de la forma inferior.



Este efecto se puede editar con la herramienta Editar estampación.



- Estos comandos sólo se pueden utilizar con el patrón de forma.
- El patrón de bordado inferior debe tener especificado uno de los siguientes tipos de costura de zonas interiores:
 - ♦ Puntada satinada
 - ♦ Puntada de relleno
 - ♦ Puntada de relleno programable (Puntada de relleno prog.)
- Para utilizar el comando **[Línea grabada]**, **[Tipo de costura de línea]** para el patrón de forma debe configurarse con cualquier ajuste distinto a **[No cosida (línea)]**. Para utilizar los comandos **[Zona grabada]** o **[Zona en relieve]**, **[Tipo de costura interior]** para el patrón de forma debe configurarse con cualquier ajuste distinto a **[No cosida (zona)]**.

Aplicación y edición de estampaciones

Pueden crearse efectos de grabado/relieve estampando patrones de estampación en una forma. Esto se muestra como si la costura se hubiera realizado en diferentes direcciones.



■ Aplicación de estampaciones

- 1 Dibuje una forma.

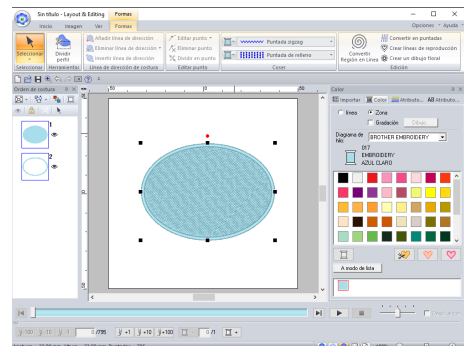

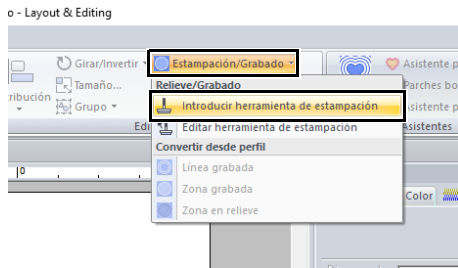

- 2 Haga clic en la ficha **[Inicio]**.

- 3 Seleccione **[Estampación/Grabado]** en el grupo **[Edición]**, y luego haga clic en **[Introducir herramienta de estampación]**.

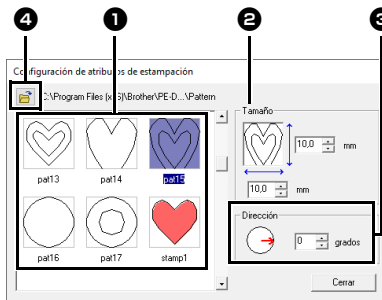

- 4 Seleccione un dibujo de estampación (archivo .pas con la configuración de estampación aplicada).



- 1 Seleccione un dibujo de estampación.
- 2 Especifique el tamaño del dibujo de estampación.
- 3 Especifique la dirección del dibujo de estampación.
- 4 Para seleccionar una carpeta diferente, haga clic en .



Los valores de grabado y relieve de la estampación se muestran como áreas rellenas en rojo y azul.

- 5 Haga clic en el patrón de forma creado en el paso 1 para seleccionarlo.
→ Alrededor del patrón seleccionado, aparecerán "Líneas de marca".
- 6 Haga clic en las ubicaciones que desee dentro del patrón.

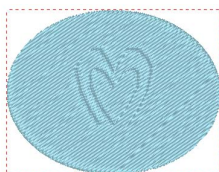

Puede obtener una vista preliminar del efecto de la estampación creada en Vista real.



- Pueden aplicarse estampaciones a zonas interiores de patrones de forma que tengan especificadas la puntada satinada, la puntada de relleno y la puntada de relleno programable.
 - Mediante Programmable Stitch Creator, puede editar el patrón de estampación incluido, o también puede crear los suyos propios.
- *"Programmable Stitch Creator" en la página 291*

Edición de estampaciones

- 1 Haga clic en la ficha **[Inicio]**.
- 2 Haga clic en **[Estampación/Grabado]** en el grupo **[Edición]**, y luego haga clic en **[Editar herramienta de estampación]**.

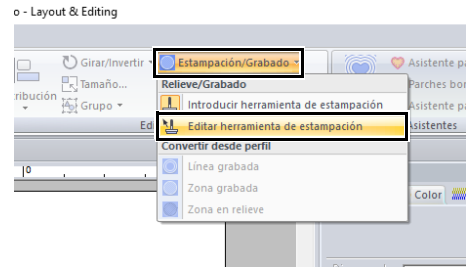

- 3 Haga clic en el patrón con la estampación.
→ Alrededor del patrón seleccionado, aparecerán "Líneas de marca".
- 4 Haga clic en la estampación.

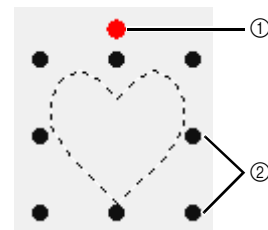

- 1 Controlador de giro
- 2 Controladores de escala



- Sólo se puede seleccionar una estampación cada vez.
- Para ampliar el patrón, arrastre un controlador de selección de escala.
- Para girar el patrón, arrastre el controlador de selección de giro.
- Para borrar la estampación, pulse la tecla **<Supr>**.

5 Edite la estampación.

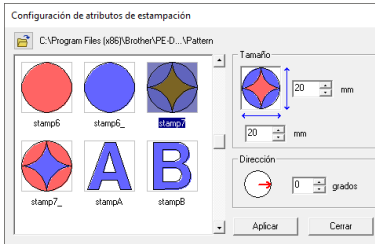

- Para cambiar el patrón de estampación, seleccione otro diferente y, a continuación, haga clic en **[Aplicar]**.

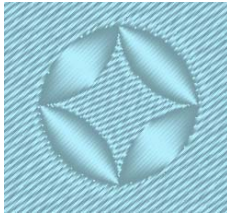

- Si se cambia el tamaño de un patrón, no cambiará el tamaño de la estampación. Compruebe la estampación después de editar un patrón de forma.
- Si edita un patrón que contiene una estampación, compruebe la estampación después de finalizar la edición.

Dibujo de formas

Dibujo de rectángulos, círculos o arcos



①

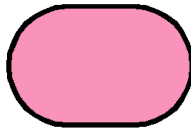

②

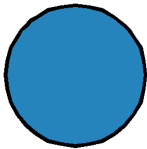

③

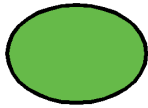

④



⑤



⑥

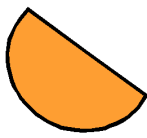

⑦

- ① Rectángulo
- ② Rectángulos con ángulos redondeados
- ③ Círculo
- ④ Forma ovalada
- ⑤ Arco
- ⑥ Forma de abanico
- ⑦ Círculo partido

- 1 Haga clic en la ficha **[Inicio]**.
- 2 Haga clic en **[Formas]** en el grupo **[Herramientas]**, y luego haga clic en el icono que se encuentra en **[Rectángulo]/[Círculo]/[Arco]** para seleccionar la herramienta **[Rectángulo]/[Círculo]/[Arco]** que desee.

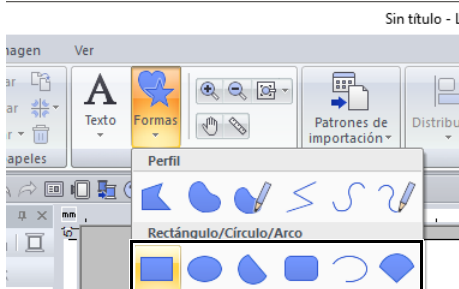

 : Rectángulo

 : Círculo o forma ovalada

 : Rectángulos con ángulos redondeados

Arrastre el puntero en la Página de diseño.

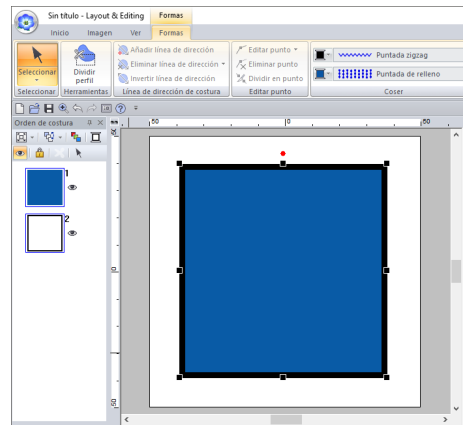
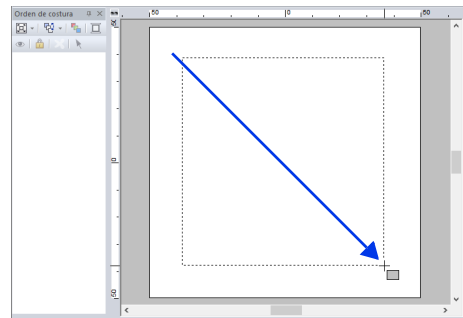

Para dibujar un círculo o un cuadrado, mantenga pulsada la tecla **<Mayús>** mientras arrastra el puntero.



Rectángulos con ángulos redondeados

Para cambiar el radio de las esquinas, haga clic en la lista desplegable **[Radio del borde]** de la ficha **[Perfil]**. A continuación, escriba el radio que desee aplicar o seleccione el valor que desee.

Especifique el radio de las esquinas antes de dibujar el rectángulo. No se puede cambiar la configuración después de haber dibujado el rectángulo.

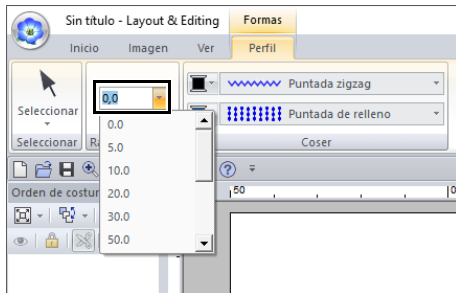

Ejemplo 1

Radio del borde: 0,0 mm



Ejemplo 2

Radio del borde: 20,0 mm

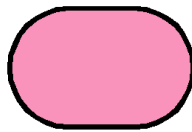

 : Círculo partido

 : Arco

 : Abanico

- 1 Empiece a dibujar como lo haría con un círculo o una forma ovalada.

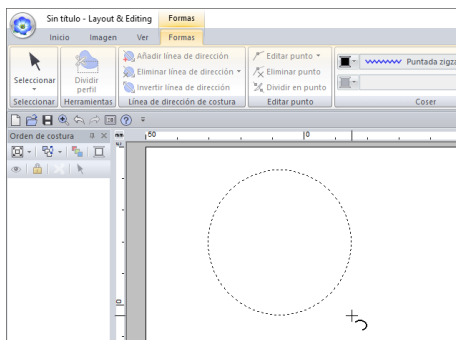

→ Cuando suelte el botón del ratón aparecerá una línea recta que saldrá del centro de la forma ovalada.

- 2 Mueva el puntero hasta el punto inicial del arco y, a continuación, haga clic.

→ La línea recta desaparece.

- 3 Mueva el puntero hasta conseguir la forma deseada para el círculo partido y forma de abanico y, a continuación, haga clic.



Arrastrar el puntero mientras mantiene pulsada la tecla **<Mayús>** lo mueve en incrementos de 15°. El ángulo actual se muestra en la barra de estado.

Círculo partido

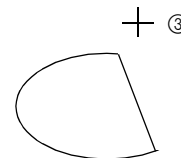
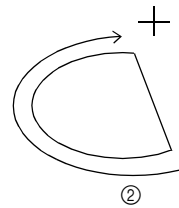
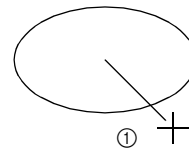

- ① Haga clic en el punto inicial.
- ② Mueva el ratón hasta el punto final.
- ③ Haga clic en el punto final.

Arco

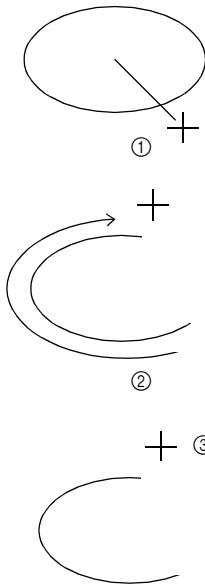

- ① Haga clic en el punto inicial.
- ② Mueva el ratón hasta el punto final.
- ③ Haga clic en el punto final.

Abanico

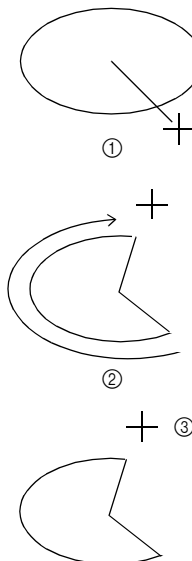

- ① Haga clic en el punto inicial.
- ② Mueva el ratón hasta el punto final.
- ③ Haga clic en el punto final.



- Es posible cambiar el color y el tipo de costura antes o después de dibujar la forma.
- ▶▶ “Configurar el tipo de costura” en la página 57
- También puede utilizar la configuración del panel **[Atributos de costura]** para definir otros atributos de la forma antes o después de dibujar la forma.
- ▶▶ “Especificación de atributos de costura” en la página 64

Dibujar formas distintas

- 1 Haga clic en la ficha **[Inicio]**.
- 2 Haga clic en **[Formas]** en el grupo **[Herramientas]**, y luego haga clic en el icono de la herramienta que se encuentra en **[Formas]** para seleccionar la herramienta Formas que desee.

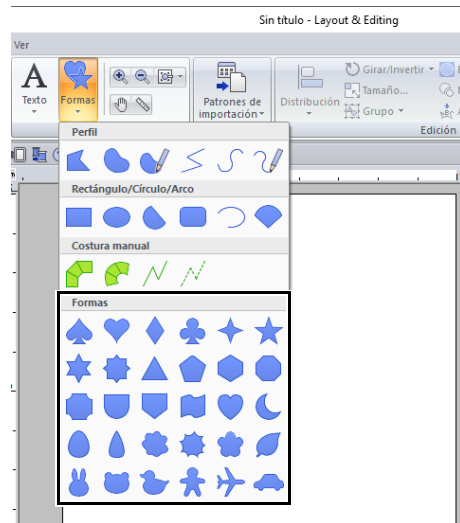

- 3 Arrastre el puntero en la Página de diseño.



- Para dibujar la forma manteniendo la proporción de altura y anchura original, mantenga pulsada la tecla **<Mayús>** mientras arrastra el puntero.
- Hay disponibles varios ejemplos de patrones de forma en el panel **[Importar]** si se selecciona **[Formas de perfil]** en la lista desplegable **[Desde]** y se selecciona **[Formas básicas]** en la lista desplegable **[Categoría]**.
- ▶▶ “Utilizar el panel de importación” en la página 15

Dibujo de perfiles (líneas rectas y curvas)

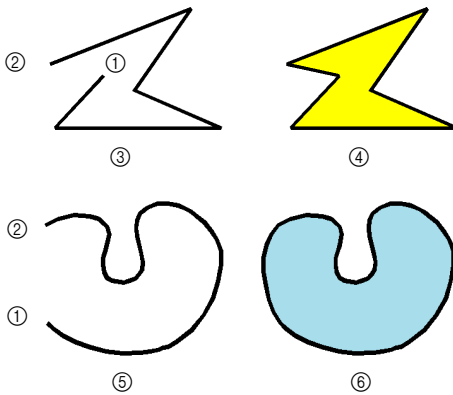

- ① Punto inicial
- ② Punto final
- ③ Línea abierta
- ④ Línea cerrada
- ⑤ Curva abierta
- ⑥ Curva cerrada

- 1 Haga clic en la ficha **[Inicio]**.
- 2 Haga clic en **[Formas]** en el grupo **[Herramientas]**, y luego haga clic en el icono de la herramienta que se encuentra en **[Perfil]** para seleccionar la herramienta Perfil que desee.

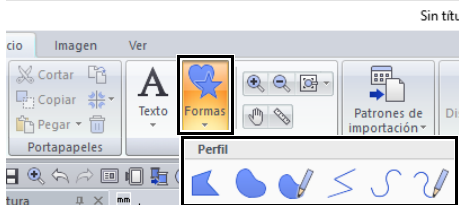

- : Haga clic en los puntos para dibujar una línea cerrada creada con líneas rectas. (Tecla de acceso directo: **<Z>**)
- : Haga clic en los puntos para dibujar una curva cerrada. (Tecla de acceso directo: **<X>**)
- : Arrastre el puntero para dibujar una curva cerrada a mano alzada.
- : Haga clic en los puntos para dibujar una línea abierta creada con líneas rectas. (Tecla de acceso directo: **<Z>**)
- : Haga clic en los puntos para dibujar una curva abierta. (Tecla de acceso directo: **<X>**)

: Arrastre el puntero para dibujar una curva abierta a mano alzada.

- 3 Haga clic en la Página de diseño o arrastre el puntero para dibujar la línea.



Las teclas de acceso directo están disponibles únicamente después de haber seleccionado una herramienta Perfil.

■ Líneas rectas/curvas

- 1 Haga clic en la Página de diseño para especificar el punto inicial.

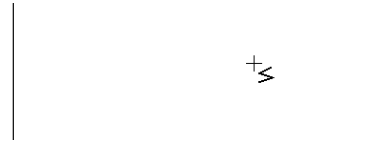

- 2 Haga clic en la Página de diseño para especificar el punto siguiente.

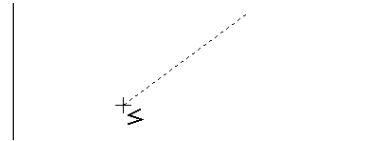

→ Las líneas de puntos cambian a líneas continuas.



- Para quitar el último punto introducido, haga clic con el botón derecho del ratón o pulse la tecla **<BackSpace>**.
- La herramienta Curva se utiliza de la misma manera.

- 3 Continúe haciendo clic para especificar todos los puntos y, a continuación, haga doble clic en el último punto o pulse la tecla **<Intro>**.

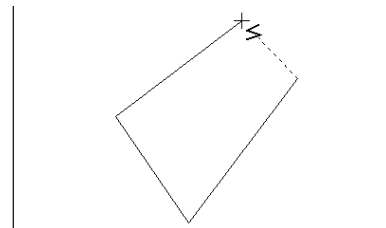



- Puede libremente alternar entre los diferentes tipos de línea haciendo clic en un botón diferente o pulsando la tecla de acceso directo.
- Cuando dibuje una línea recta, mantenga pulsada la tecla **<Mayús>** mientras mueve el puntero para dibujar la línea horizontal o verticalmente.
- Incluso después de crear el dibujo se pueden cambiar los atributos de los extremos de las líneas.
- ▶▶ *“Cambio de los atributos de los extremos de líneas” en la página 74.*
- Incluso después de crear el dibujo se pueden transformar las líneas rectas en curvas y viceversa.
- ▶▶ *“Transformación de líneas rectas en curvas o viceversa” en la página 80.*

■ Líneas a mano alzada

- 1 Arrastre el puntero para dibujar la línea.
- 2 Suelte el botón del ratón para dejar de dibujar.

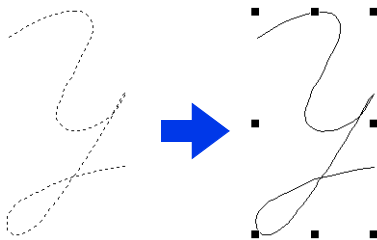

Cambio de los atributos de los extremos de líneas

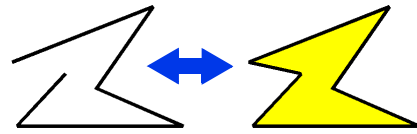

Después de seleccionar un patrón de forma, haga clic en él con el botón derecho del ratón y, a continuación, haga clic en **[Abrir]** o **[Cerrar]** para cambiar el final de línea.

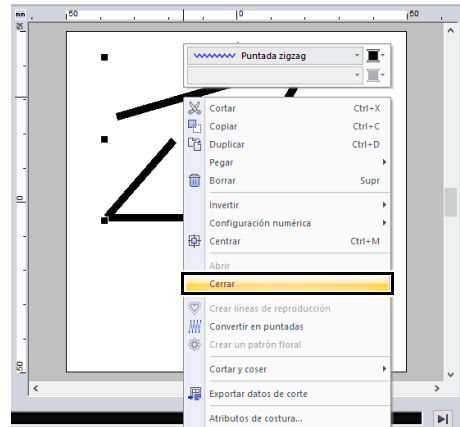

Además, los patrones de forma cerrada pueden dividirse en los puntos para crear líneas abiertas, o los puntos finales de los patrones de forma abierta pueden conectarse para crear líneas cerradas.

- ▶▶ *“Conectar puntos/dividir perfiles (patrones de forma)” en la página 77*

Atributos de bordado de formas

La ficha **[Formas]** permite configurar los atributos de bordado (color del hilo y tipo de costura).

Ejemplo: Si ha seleccionado un rectángulo.



1 Color de línea/Color de la zona

Haga clic en este botón para configurar el color del hilo para líneas y zonas interiores.

Para colores especiales:

►► *“Colores especiales” en la página 56*

2 Tipo de costura de línea (lista desplegable)

Todas las líneas de una forma se pueden configurar para el mismo tipo de costura. Utilice estas listas desplegables para configurar el tipo de costura para las líneas.

►► *“Atributos de costura de líneas” en la página 376*

3 Tipo de costura interior (lista desplegable)

Todas las zonas interiores de una forma se pueden configurar para el mismo tipo de costura. Utilice estas listas desplegables para configurar el tipo de costura de zonas interiores.

►► *“Atributos de costura de zonas interiores” en la página 382*

►► *“Especificar colores de hilo y tipos de costura para líneas y zonas interiores” en la página 54*



- Para desactivar la costura de líneas, seleccione **[No cosida (línea)]** en la lista desplegable **[Tipo de costura de línea]**.
- Para desactivar la costura de zonas interiores, seleccione **[No cosida (zona)]** desde la lista desplegable **[Tipo de costura interior]**.

Volver a dar forma a dibujos de bordado

Puede cambiar la forma de los patrones moviendo, añadiendo o borrando puntos. Al crear patrones de forma, el lugar donde se hace clic se convierte en un punto.

Seleccionar puntos

- 1 Haga clic en la ficha **[Inicio]**.
- 2 Haga clic en **[Seleccionar]** en el grupo **[Seleccionar]**, y luego haga clic en  para seleccionar la herramienta **[Seleccionar punto]**.

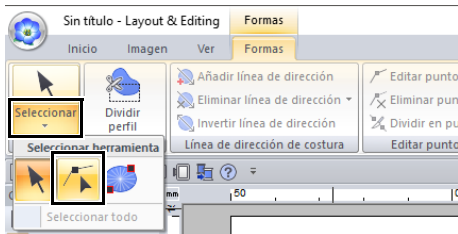

- 3 Haga clic en el dibujo.
- 4 Para seleccionar un único punto, haga clic en un cuadrado vacío.

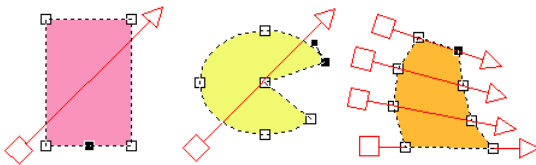

Son varias las formas de seleccionar múltiples puntos.

- Arrastre el puntero.
 - Se seleccionarán todos los puntos dentro del cuadro.
- Mantenga pulsada la tecla **<Ctrl>** mientras hace clic en los puntos.
 - Para anular la selección de un punto, haga clic en el punto seleccionado.
- Mantenga pulsada la tecla **<Mayús>** mientras pulsa una tecla de dirección para seleccionar varios puntos.
- Mantenga pulsada la tecla **<Ctrl>** mientras pulsa una tecla de dirección para cambiar el punto que se selecciona.

Desplazar puntos

- 1 Seleccione el punto.
- 2 Arrastre el punto hasta la nueva ubicación.

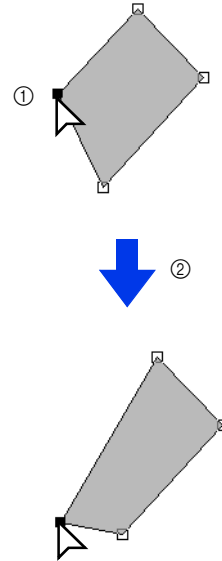

- ① Punto seleccionado
- ② Arrastre



- Para mover horizontal o verticalmente el punto de una línea libre, curva, o los datos de puntada, mantenga pulsada la tecla **<Mayús>** mientras lo arrastra.
- También puede mover un punto seleccionado con las teclas de dirección.
- También es posible mover puntos en dibujos configurados para la costura de agujeros. No obstante, no se pueden mover los puntos y cruzar un perfil. Para poder mover el punto de esta manera, debe cancelar primero la costura de agujeros.
- Si comienza a arrastrar haciendo clic en cualquier parte del perfil del dibujo, se insertará un nuevo punto o se anulará la selección del punto o puntos seleccionados.

Insertar puntos

- 1 Haga clic en la ficha **[Inicio]**.
- 2 Seleccione **[Seleccionar]** en el grupo **[Seleccionar]**, y luego haga clic en  para seleccionar la herramienta Seleccionar punto.

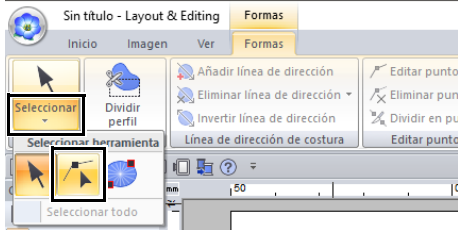

- 3 Haga clic en el dibujo.
- 4 Haga clic en el perfil para agregar un punto.

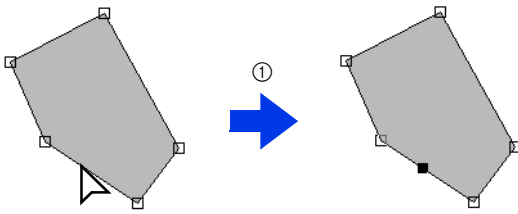

① Haga clic

Eliminar puntos

- 1 Seleccione el punto.
- 2 Haga clic en la ficha **[Formas]**.
- 3 Haga clic en **[Eliminar punto]** en el grupo **[Editar punto]**. También puede pulsar la tecla **<Supr>** para quitar el punto.

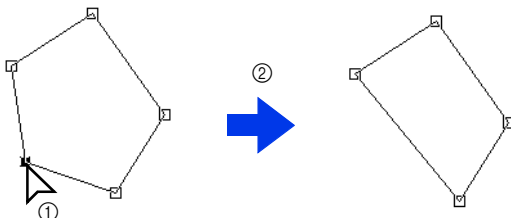
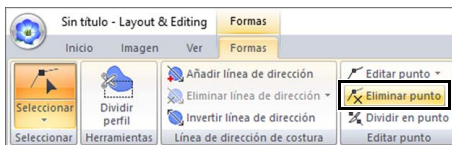

- ① Punto seleccionado
- ② Borrar

Conectar puntos/dividir perfiles (patrones de forma)

■ Dividir perfiles de patrones de forma abierta

El perfil de un patrón de forma abierta se puede dividir desde un punto.

- 1 Seleccione un punto en un patrón de forma abierta.
- 2 Haga clic en la ficha **[Formas]**.
- 3 Haga clic en **[Dividir en punto]** en el grupo **[Editar punto]** para dividir la línea.

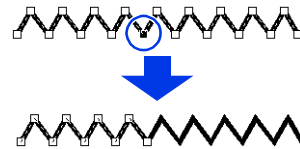
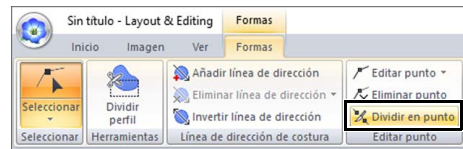

■ Dividir perfiles de patrones de forma cerrada

Puede dividirse el trazo cerrado de un patrón de forma. El trazo cerrado está formado por puntos que están conectados para crear el patrón de forma.

- 1 Seleccione un punto en un patrón de forma cerrada.

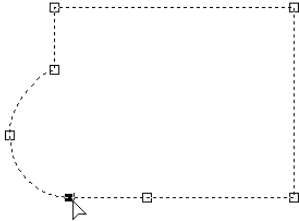

- 2 Haga clic en la ficha **[Formas]**.

- 3 Haga clic en **[Dividir en punto]** en el grupo **[Editar punto]** para dividir la línea.

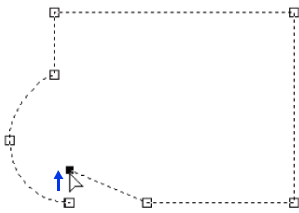

- Si un patrón de forma se divide en una forma con costura de agujero aplicada, se cancelará dicha costura.
- Si un patrón de forma se divide en una forma a la que se ha aplicado la opción de adaptar el texto al perfil, se cancelará esta operación de adaptación.



- Cuando se divide el perfil de un patrón de forma cerrada para crear un patrón de forma abierta, ya no pueden especificarse los atributos de costura de zonas interiores.

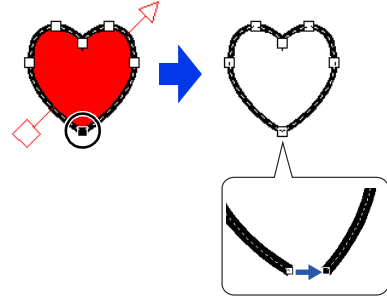

- El comando **[Abrir]** también está disponible para cambiar un patrón de forma cerrada a un patrón de forma abierta.
- ▶▶ *“Cambio de los atributos de los extremos de líneas” en la página 74*

■ Conectar dos patrones de forma abierta

Los puntos finales de dos patrones de forma pueden conectarse para crear un único patrón de forma.

- 1 Seleccione un punto final (punto de entrada o de salida).
- 2 Pulse la tecla <Alt>.
 - Los puntos que se pueden conectar aparecen como x.

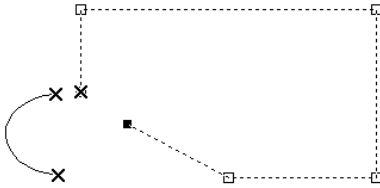

El otro punto final del patrón de forma cuyo punto se ha seleccionado, así como los puntos finales (puntos de entrada y salida) de otros patrones de forma se indican como x.

- 3 Manteniendo pulsada la tecla <Alt>, arrastre el punto seleccionado hasta el otro punto con el que desea conectarlo.
 - El puntero adopta la forma de  y aparece un cuadrado rojo cuando los dos puntos se solapan.

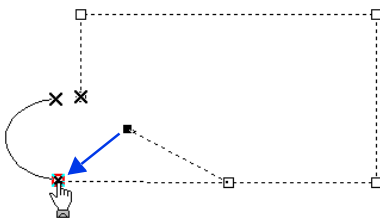

- 4 Suelte el botón del ratón para conectar los dos puntos.

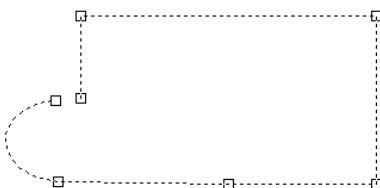

■ Conectar los dos puntos finales de un patrón de forma

Los dos puntos finales de un patrón de forma abierta se pueden conectar para crear un patrón de forma cerrada.

- 1 Seleccione un punto final (punto de entrada o de salida).
- 2 Pulse la tecla <Alt>.
 - El otro punto final se muestra como x.

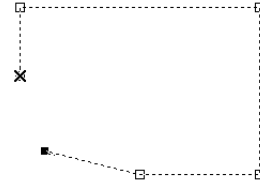

- 3 Mientras mantiene pulsada la tecla <Alt>, arrastre el punto seleccionado hacia el otro punto final.

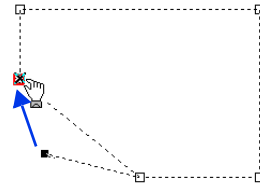

- 4 Cuando los dos puntos estén superpuestos y se visualice un cuadrado rojo, suelte el botón del ratón.

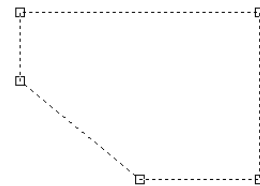

Cuando se cierra un patrón de forma, es posible que se muestren los atributos de costura de zonas interiores.



El comando **[Cerrar]** también está disponible para cambiar un patrón de forma abierta a un patrón de forma cerrada.

►► “Cambio de los atributos de los extremos de líneas” en la página 74

Transformación de líneas rectas en curvas o viceversa

- 1 Seleccione el punto.
- 2 Haga clic en la ficha [Formas].
- 3 Haga clic en [Editar punto] en el grupo [Editar punto] y, a continuación, haga clic en [A recta] o [A curva].

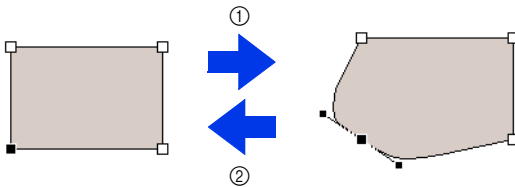
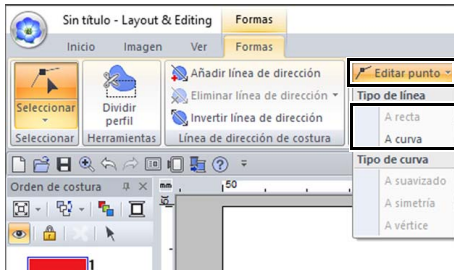

- ① A curva
- ② A recta

Cambiar el tipo de curva

- 1 Seleccione un punto en una curva.
- 2 Haga clic en la ficha [Formas].
- 3 Haga clic en [Editar punto] en el grupo [Editar punto], y luego haga clic en [A suavizado], [A simetría] o [A vértice].

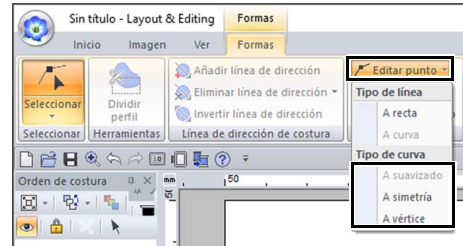

A suavizado

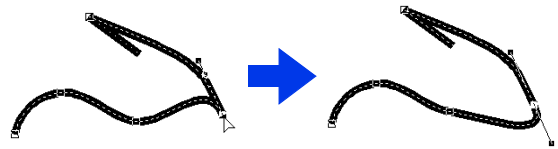

A simetría

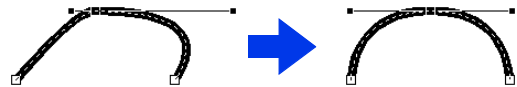

A vértice

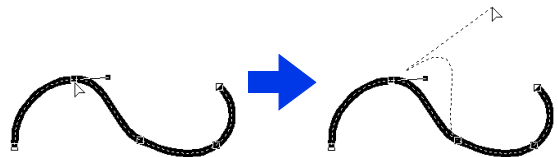

- 4 Arrastre el controlador de selección de color negro para ajustar la forma de la línea.



La forma puede cambiarse arrastrando el controlador de selección de color negro a cada lado del punto.

Edición de un dibujo de puntada

Convertir el patrón de forma o de texto en un patrón de puntadas

Los patrones de forma o de texto se pueden convertir en patrones de puntada, lo que permite realizar cambios detallados modificando la posición de las puntadas individuales.

- 1 Seleccione el patrón de forma y haga clic en la ficha **[Formas]**.
- 2 Haga clic en **[Convertir en puntadas]** en el grupo **[Edición]**.

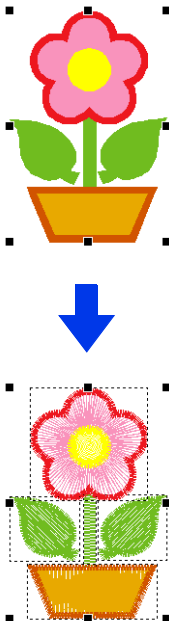
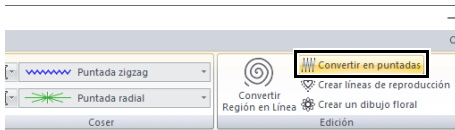

- También puede utilizar **[Convertir en puntadas]** con un patrón de texto para convertirlo a patrones de puntadas.
- En dibujos de puntadas, las puntadas aparecen como líneas sólidas (—) y los saltos de punto aparecerán como líneas discontinuas (---).
- Si se selecciona cualquier parte de los patrones agrupados, de los patrones configurados para la costura de agujeros y texto distribuidos en formas, todos los objetos del grupo completo se convierten en patrones de puntadas.
- Los patrones que no tienen puntadas se eliminan cuando el patrón se convierte en un patrón de puntadas.

Selección de dibujos de puntadas por el color de hilo

Mantenga pulsada la tecla **<Alt>** y haga clic en el color de hilo correspondiente a los patrones de puntadas que desea seleccionar.

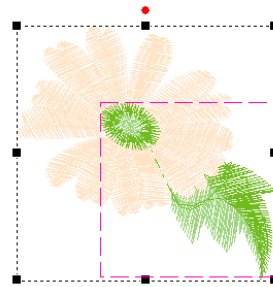

- Puede cambiar el color de hilo si selecciona los dibujos con este método.
- *“Configurar el color del hilo” en la página 54*
- Si los dibujos de puntadas están agrupados, no es posible seleccionarlos por color utilizando este método.

Selección de puntos de un dibujo de puntada

- Haga clic en la ficha **[Inicio]**.
- Seleccione **[Seleccionar]** en el grupo **[Seleccionar]**, y luego haga clic en  para seleccionar la herramienta Seleccionar punto.

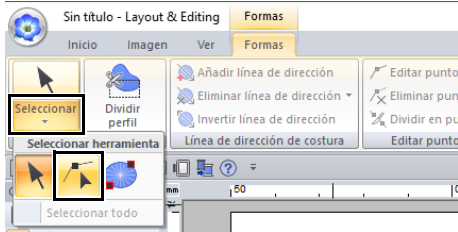

- Haga clic en el dibujo de puntada.
- Para seleccionar un único punto de puntada, haga clic en un cuadrado vacío.

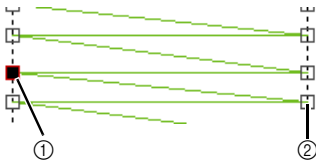

- Punto seleccionado
- Punto no seleccionado



- Pulse la tecla **<Tab>**.
→ Se seleccionan todos los puntos de puntada del siguiente color.
- Pulse las teclas **<Mayús>** y **<Tab>**.
→ Se seleccionan todos los puntos de puntada del color anterior.
- Pulse las teclas **<Ctrl>** y **<Inicio>**.
→ Se selecciona el punto de entrada del primer color del hilo.
- Pulse las teclas **<Ctrl>** y **<Fin>**.
→ Se selecciona el punto de salida del último color del hilo.
- Seleccione al menos un punto en un color determinado y pulse, a continuación, la tecla **<Inicio>**.
→ Se selecciona el punto de entrada de ese color.
- Seleccione al menos un punto en un color determinado y pulse, a continuación, la tecla **<Fin>**.
→ Se selecciona el punto de salida de ese color.



- Cuando seleccione puntos de puntada, asegúrese de hacer clic en el punto de puntada (no en un área en blanco de la Página de diseño); de lo contrario, se anulará la selección de todos los puntos seleccionados.
- Si hace clic en un salto de punto, se seleccionarán los puntos de ambos extremos.
- Para seleccionar varios puntos de puntada se sigue el mismo método que para seleccionar puntos del dibujo de bordado.

►► “*Seleccionar puntos*” en la página 76



Los puntos no pueden editarse si el dibujo no es un dibujo de puntada. El patrón puede verse en la Visualización sólido.

Desplazamiento de puntos de puntada

Arrastre los puntos de puntada seleccionados hasta la nueva ubicación.



Los puntos de puntada se mueven de la misma forma que los puntos de dibujos de bordado.

►► “*Desplazar puntos*” en la página 76

Inserción de puntos de puntada

Haga clic en una línea comprendida entre dos puntos de puntada para agregar un nuevo punto en esa posición.

Eliminación de puntos de puntada

Pulse la tecla **<Supr>** para borrar el punto de puntada seleccionado.



- Si se elimina el punto final de un salto de punto, ese segmento se elimina y las puntadas anterior y posterior al salto de punto se conectan.
- Para insertar un punto de puntada y convertir la línea anterior en un salto de punto, mantenga pulsadas las teclas **<Ctrl>** y **<Mayús>** mientras hace clic en la línea.

Conectar puntos/dividir puntadas (patrones de puntadas)

Un patrón de un solo color se puede dividir en dos si se dividen las puntadas en un punto y dos patrones de color pueden combinarse en uno si se conectan puntos. Si un patrón de puntadas se divide en múltiples partes, cada parte podrá editarse por separado, por ejemplo modificando el color.

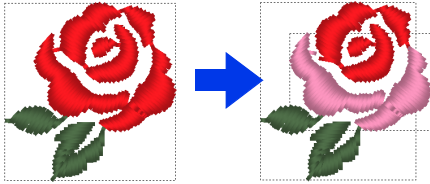

■ Dividir un patrón de puntada en dos en el punto seleccionado

- 1 Seleccione un punto en un patrón de puntadas.
- 2 Haga clic en la ficha **[Puntadas]**.
- 3 Haga clic en **[Dividir en punto]** en el grupo **[Edición]** para dividir el patrón de puntadas.

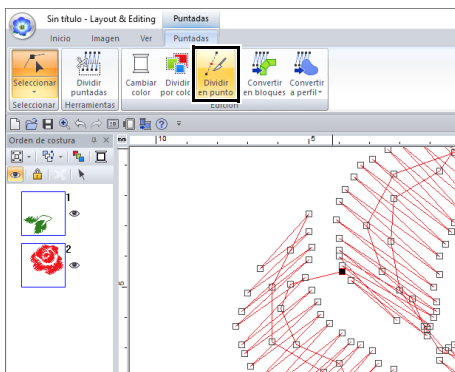

→ El patrón de puntadas se divide en dicho punto.

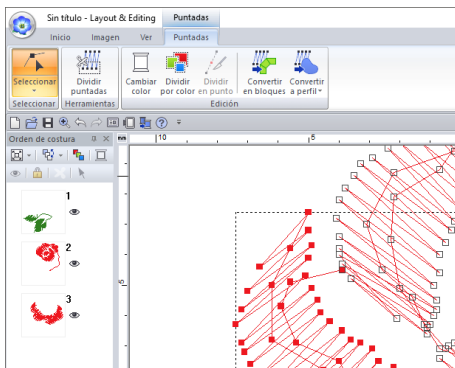

Si se selecciona un punto de entrada o de salida, **[Dividir en punto]** no estará disponible.

■ Conectar dos patrones de puntadas para crear un solo patrón

- 1 Seleccione un punto final (punto de entrada o de salida) de un patrón de puntadas.

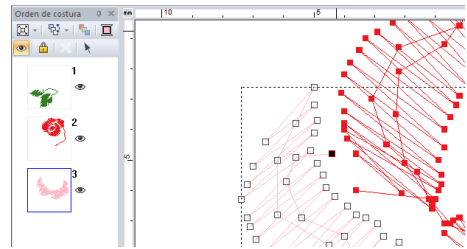

Seleccione el punto de entrada del patrón de puntada pulsando las teclas **<Ctrl> + <Inicio>**. Seleccione el punto de salida pulsando las teclas **<Ctrl> + <Fin>**. Para obtener más información, consulte "Selección de puntos de un dibujo de puntada" en la página 82.

- 2 Pulse la tecla **<Alt>**.

→ Los puntos que se pueden conectar aparecen como **x**.

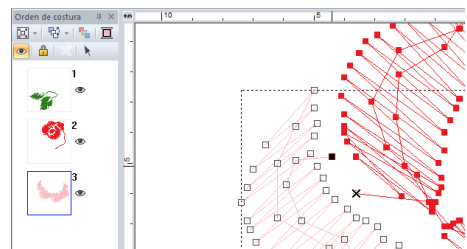

Si se selecciona el punto de entrada de un patrón de puntadas, los puntos de salida de los otros patrones de puntadas aparecerán como **x**. Si se selecciona el punto de salida de un patrón de puntadas, los puntos de entrada de los otros patrones de puntadas aparecerán como **x**.

- 3** Manteniendo pulsada la tecla **<Alt>**, arrastre el punto seleccionado hasta el otro punto con el que desea conectarlo.

→ El puntero adopta la forma de  y aparece un cuadrado rojo cuando los dos puntos se solapan.

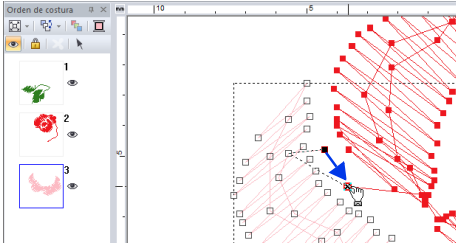

- 4** Suelte el botón del ratón para conectar los dos puntos.

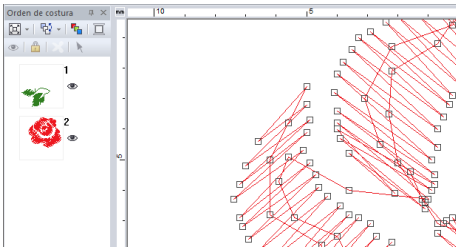

Cuando los puntos se hayan conectado, el patrón tendrá el color del hilo del patrón que estaba primero en el orden de costura, antes de que los puntos se conectaran.

División de un dibujo de puntada

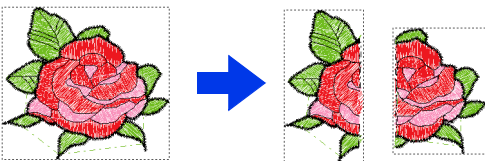

- 1** Seleccione un patrón de puntadas y, a continuación, haga clic en la ficha **[Puntadas]**.

- 2** Haga clic en **[Dividir puntadas]** en el grupo **[Herramientas]** para seleccionar la herramienta **[Dividir puntadas]**.



→ El resto de patrones aparecerán en gris. El patrón seleccionado aparecerá delante de los otros patrones.



- 3** Haga clic en la Página de diseño en el lugar donde desea comenzar a dibujar las líneas del recuadro.

- 4** Continúe haciendo clic en la Página de diseño para especificar cada esquina del recuadro alrededor del área que se va a cortar.

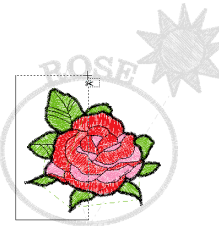

Para quitar el último punto introducido, haga clic con el botón derecho del ratón.

- 5** Haga doble clic en la Página de diseño para especificar la sección que se va a dividir.



La sección de corte se mueve al final del orden de costura.

►► *“Comprobación y edición del orden de costura” en la página 92*

Dividir patrones de puntadas por color



- ① Antes de dividir
- ② Después de dividir

- 1 Seleccione el(los) patrón(es) de puntadas y, a continuación, haga clic en la ficha **[Puntadas]**.
- 2 Haga clic en **[Dividir por color]** en el grupo **[Edición]**.

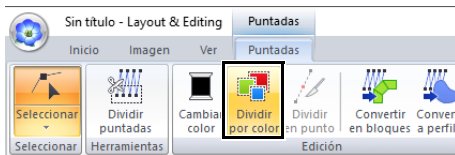

→ Aparecen líneas de puntos alrededor de cada parte del patrón de costura.

Convertir patrones de puntadas

Los patrones de puntadas pueden convertirse en dos tipos de patrones de forma. Una vez convertidos, pueden realizarse varias operaciones de edición.

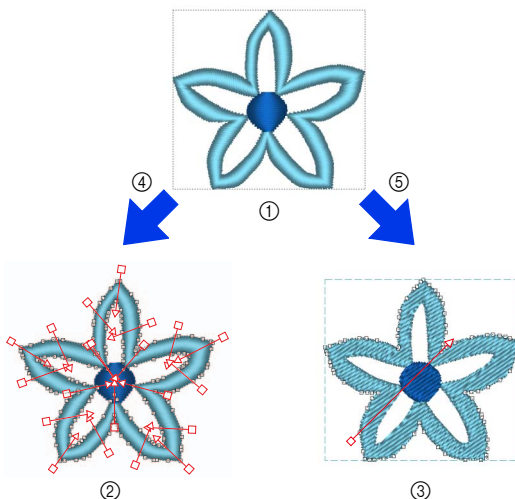

- ① Dibujos de puntadas
- ② Bloques: un grupo de patrones de forma con varias líneas de dirección de costura
- ③ Patrones de forma
- ④ Convertir en bloques
- ⑤ Convertir a perfil

Convertir en bloques

El patrón se convierte manteniendo las distintas líneas de dirección de costura.

Utilice esta opción si desea ampliar o reducir un patrón de bordado que utilice las puntadas satinada o de relleno.

Convertir a perfil

El patrón se convierte siguiendo la forma del perfil.



- Una vez convertidos, los patrones del perfil pueden editarse.
 - ▶ *“Configurar el tipo de costura” en la página 57*
 - “Especificar la dirección de costura recta” en la página 59*
 - “Especificación de atributos de costura” en la página 64*
 - “Volver a dar forma a dibujos de bordado” en la página 76*
- Para más detalles acerca de los patrones de forma y de puntada, consulte la *“Comparación de los tipos de datos creados con PE-DESIGN 11” en la página 10.*

Convertir un patrón de puntadas en bloques

Los patrones de puntadas se pueden convertir en bloques (grupos de patrones de forma con múltiples líneas de dirección de costura). En el patrón de bloques (formas), pueden cambiarse los tipos de costura y los atributos de costura, y puede editarse fácilmente el patrón.

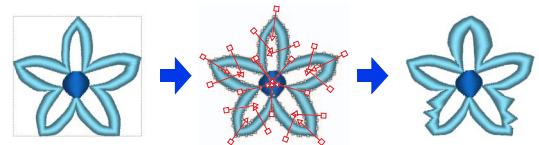

- 1 Seleccione el(los) patrón(es) de puntadas y, a continuación, haga clic en la ficha **[Puntadas]**.
- 2 Haga clic en **[Convertir en bloques]** en el grupo **[Edición]**.

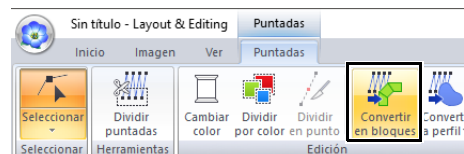

- 3 Mueva la barra de deslizamiento para seleccionar la sensibilidad que desee. Haga clic en **[Aceptar]**.

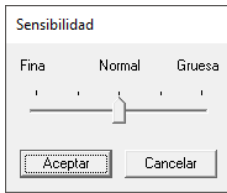

La opción **[Normal]** resulta apropiada en la mayoría de los casos; no obstante, según la complejidad del patrón, es posible que tenga que seleccionar un valor de configuración más próximo a **[Gruesa]** o **[Fina]**.

→ El patrón de puntadas se convierte en patrones de forma agrupados. Una vez convertido a patrones de forma, pueden editarse los perfiles del patrón de puntadas.

- ▶ Para más detalles, consulte las instrucciones a continuación;
 - “Configurar el tipo de costura” en la página 57
 - “Especificación de atributos de costura” en la página 64
 - “Volver a dar forma a dibujos de bordado” en la página 76
 - “Especificar la dirección de costura recta” en la página 59



El comando **[Convertir en bloques]** no puede utilizarse con algunos patrones de puntadas importados desde tarjetas originales.

■ Convertir patrones de puntadas en patrones de perfil

Los patrones de perfil pueden crearse a partir de cada color de un patrón de puntadas o a partir de un perfil alrededor de todo el patrón.

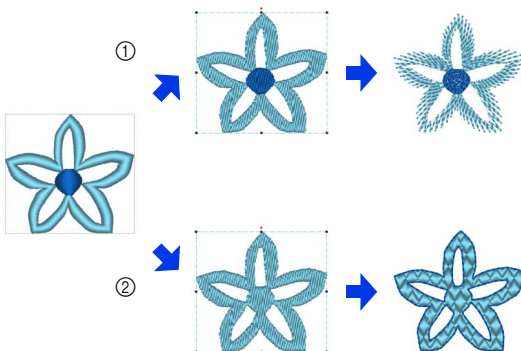

- ① Convertir entero a perfil
- ② Convertir partes a perfiles

- 1 Seleccione el patrón o patrones de costura.
- 2 Haga clic en la ficha **[Puntadas]**.
- 3 Haga clic en **[Convertir a perfil]** en el grupo **[Edición]** y, a continuación, haga clic en **[Convertir entero a perfil]** o **[Convertir partes a perfiles]**.

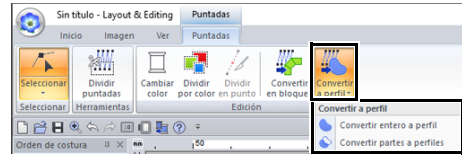

→ Se crean los patrones de perfil y los patrones de puntadas originales se eliminan.



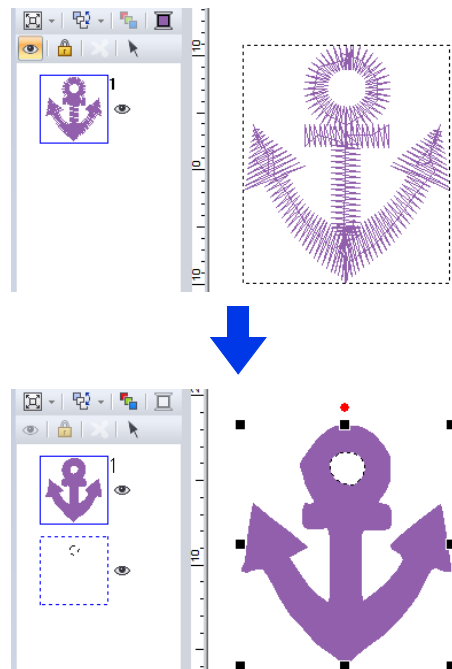

- La costura de líneas en los patrones de perfil creados se ajusta a **[No cosida (línea)]**, y la costura de zonas interiores se ajusta a **[Puntada de relleno]**.
- Si se selecciona el comando **[Convertir entero a perfil]**, el color del hilo será el primer color de hilo del orden de costura del patrón de puntadas original.
- Si se crean varios patrones de perfil de un único patrón de puntadas, los patrones de perfil se agrupan.
- Si existe una abertura (área sin costura, pero rodeada por costura) en el patrón de puntadas original, es posible que se aplique la costura de agujeros.





Comprobación de dibujos de bordado

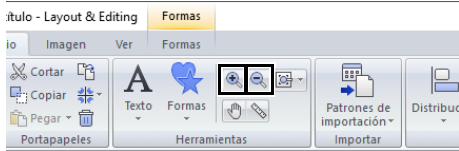

Aplicación de zoom

- 1 Haga clic en la ficha **[Inicio]**.
- 2 Haga clic en  o  en el grupo **[Herramientas]**.



 : Haga clic en Página de diseño para acercar la imagen.
(Haga clic con el botón derecho del ratón en Página de diseño para alejar la imagen).

 : Haga clic en Página de diseño para alejar la imagen.
(Haga clic con el botón derecho del ratón en Página de diseño para acercar la imagen).

De lo contrario, haga clic  junto a  y, a continuación, haga clic en **[Zoom completo]**, **[Ampliar objeto seleccionado]** o **[Ampliar tamaño real]**.

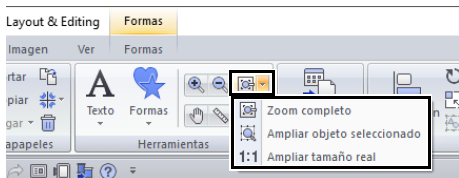

Zoom completo

Se muestra toda la Página de diseño ajustada al tamaño de la ventana. Se puede realizar la misma operación haciendo clic en  del grupo **[Herramientas]**.

Ampliar objeto seleccionado

La Página de diseño se amplía para mostrar únicamente los objetos seleccionados.

Ampliar tamaño real

La Página de diseño se muestra a su tamaño real.



- El zoom también puede aplicarse arrastrando la barra de deslizamiento **[Zoom]** en la barra de estado o haciendo clic en la proporción de Zoom.
- Si tiene cualquier otra herramienta seleccionada, también podrá acercar o alejar la imagen si mantiene pulsada la tecla **<Ctrl>** a la vez que gira la rueda del ratón.

►► “Ventana de Layout & Editing” en la página 13

Utilizar la herramienta Panoramización

La parte del área de trabajo que se muestra se puede cambiar fácilmente con la herramienta Panoramización.

- 1 Haga clic en la ficha **[Inicio]**.
- 2 Haga clic en , en el grupo **[Herramientas]**.

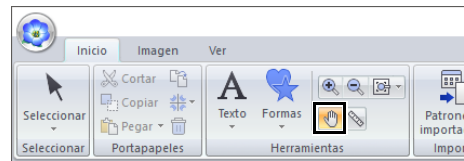

- 3 Arrastre el área de trabajo para ver la parte que desea.



- También puede panoramizar el área de trabajo con cualquier otra herramienta seleccionada, manteniendo pulsada la tecla **<Barra espaciadora>** mientras arrastra el puntero.
- Para desplazarse horizontalmente, mantenga pulsada la tecla **<Alt>** mientras gira la rueda del ratón.

Uso de la herramienta Medir

- 1 Haga clic en la ficha [Inicio].
- 2 Haga clic en , en el grupo [Herramientas].

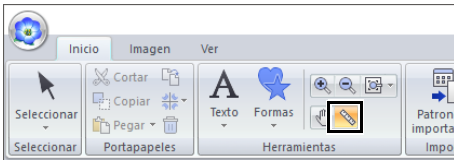

- 3 Haga clic en los dos puntos, uno en cada extremo de la distancia que desea medir.
→ La longitud se muestra en la barra de estado.

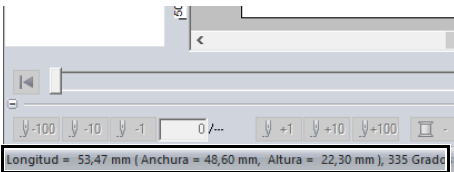
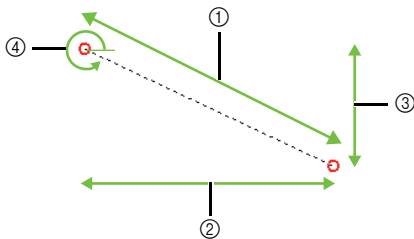

- ① Longitud
- ② Anchura
- ③ Altura
- ④ Ángulo



Si se muestran las reglas, haga clic en  para alternar las unidades de medida entre milímetros y pulgadas.



Cambio de la visualización del diseño de bordado

- 1 Haga clic en la ficha [Ver].
- 2 Haga clic en [Sólido], [Puntada] o [Real] en el grupo [Modo Ver].

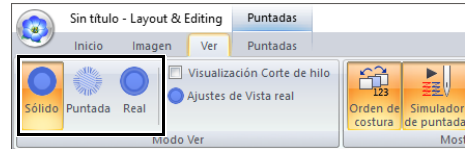

■ Visualización sólido

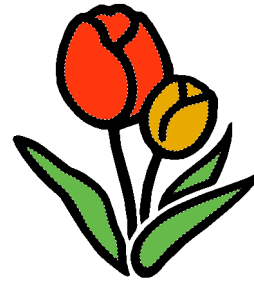

■ Vista de puntadas

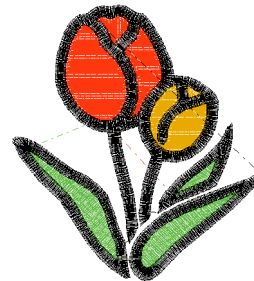

Puede obtener una vista de las puntadas del diseño para ver cómo está conectada la costura.



Si ha seleccionado  en [Tipo de máquina] en el cuadro de diálogo [Ajustes de diseño], haga clic en la ficha [Ver] y marque la casilla de verificación [Visualización Corte de hilo] para ver las posiciones de corte del hilo en la Página de diseño.

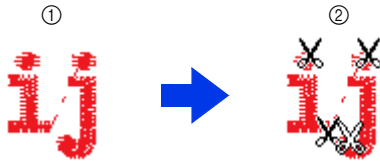
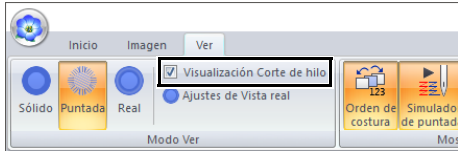

- ① DESACTIVADO
- ② ACTIVADO

■ Vista real

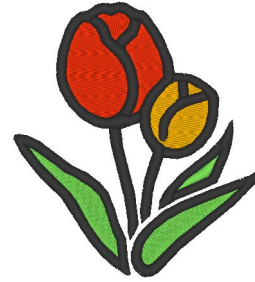

Puede obtener una vista real del diseño para ver cómo se mostrará una vez cosido.



Cambiar los ajustes de vista real

1. Haga clic en la ficha [Ver].
2. Haga clic en [Ajustes de Vista real] en el grupo [Modo Ver].

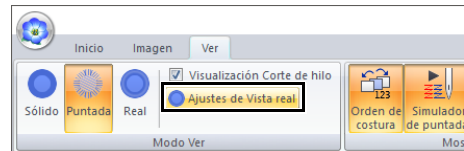

3. Si fuera necesario, especifique los ajustes para [Anchura del hilo], [Contraste] y [Brillo] y, a continuación, haga clic en [Aplicar] ([Aceptar]).

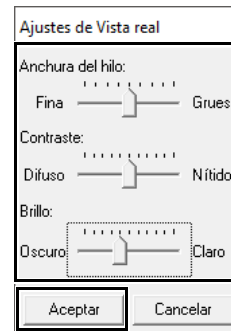

Comprobación de la costura con el simulador de puntadas

- 1 Haga clic en los botones para ver una simulación de la costura.

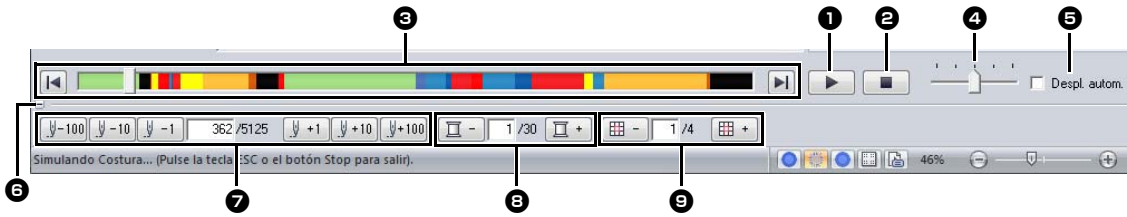



- 1 Inicie la simulación de puntadas. Durante la simulación, este botón cambiará a

, que le permite detener temporalmente la simulación.

- 2 Detiene la simulación y vuelve a la pantalla anterior.

- 3 La barra de deslizamiento muestra la ubicación actual en la simulación. Asimismo, puede cambiar la posición en la simulación con la barra de deslizamiento.

: Regresa al principio de la costura y detiene la simulación.



: Avanza hasta el final de la costura y detiene la simulación.



- 4 Arrastre la barra de deslizamiento para ajustar la velocidad de la costura en la simulación.

- 5 Marque esta casilla de verificación para desplazar automáticamente la simulación del dibujo si su tamaño no cabe en la pantalla.

- 6 Haga clic para ocultar la sección inferior del Simulador de puntadas. Haga clic en  para que se muestre de nuevo.

- 7 Muestra el número de la puntada actual/número total de puntadas.

  : Retrocede la simulación el número indicado de puntadas.

  : Avanza la simulación el número indicado de puntadas.

- 8 Muestra el número del color que se dibuja/número total de colores utilizados.

: Regresa al principio de la costura para el color de hilo actual o anterior.

: Avanza hasta el principio de la costura para el siguiente color.

- 9 Muestra la sección del patrón mostrada actualmente/número total de secciones de aro del patrón. (Aparece únicamente para patrones de bordado divididos).

: Regresa al principio de la costura en la sección de aro actual o anterior.

: Avanza hasta el principio del diseño en la siguiente sección de aro.



Si no se visualiza el simulador de puntadas en la parte inferior de la ventana, seleccione **[Simulador de puntadas]** en la ficha **[Ver]**.



- Durante una simulación pueden utilizarse las herramientas de zoom y panoramización. Si se selecciona cualquier otro comando, la simulación se detendrá.
- Si se introduce un valor en **7**, **8** o **9**, la simulación retrocederá/avanzará hasta la posición indicada.



- Si se seleccionó un dibujo al iniciar la simulación de puntadas, únicamente el dibujo seleccionado se dibujará en la simulación.
- La casilla de verificación **[Despl. autom.]** no está disponible en la Vista real.

Visualización de diseños en la ventana de referencia

- 1 Haga clic en la ficha [Ver].
- 2 Marque la casilla de verificación [Ventana de referencia] en el grupo [Mostrar/Ocultar].

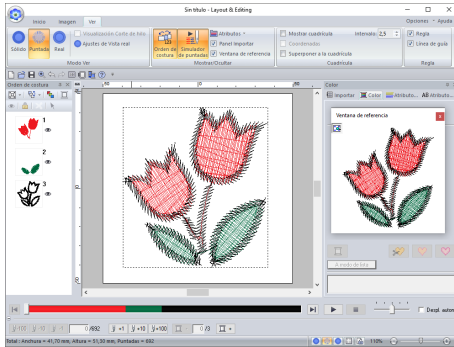
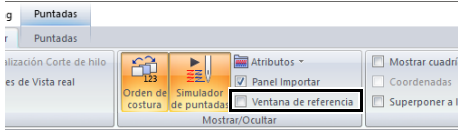

El marco del área de visualización (rectángulo rojo) indica la parte del patrón que se muestra en la Página de diseño.

■ Aplicación de zoom

La Ventana de referencia puede cambiarse para que visualice toda la Página de diseño o sólo el patrón de bordado.

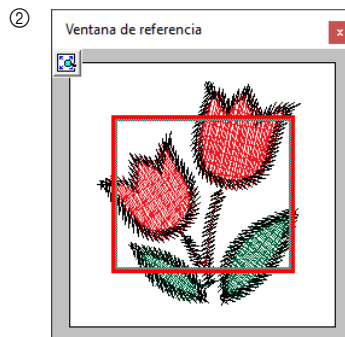
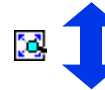
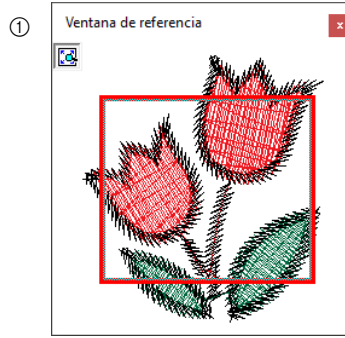
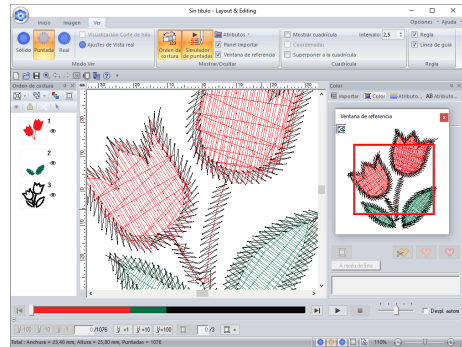

- ① ACTIVADO
- ② DESACTIVADO

■ Desplazar/redimensionar/redibujar el marco del área de visualización

La parte del diseño que se visualiza en la Página de diseño puede seleccionarse desde la Ventana de referencia.

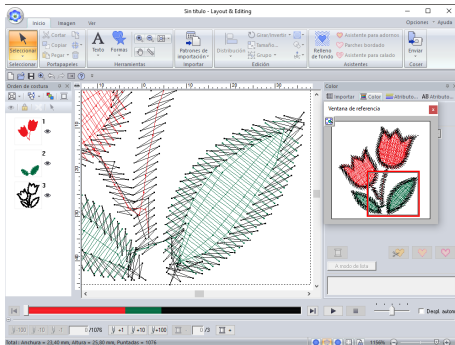
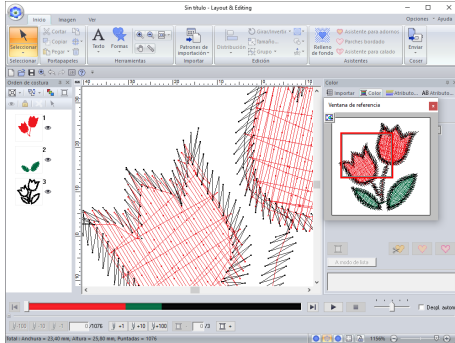

En lugar de mover el marco del área de visualización, éste se puede redibujar para mostrar la parte del patrón deseada en la Página de diseño.

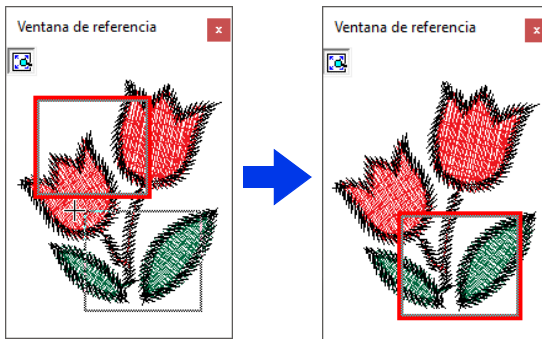

Con el marco, puede seleccionar el área de la ventana de referencia que se mostrará ampliada.

Comprobación y edición del orden de costura

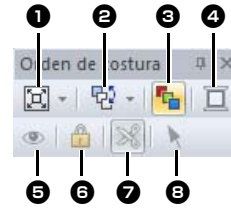

- 1 Seleccione cómo se mostrarán los patrones en el panel **[Orden de costura]**.
- 2 Seleccione el comando deseado para cambiar el orden de costura.
- 3 **Optimizar orden de costura**
Haga clic para redistribuir el orden de costura, de modo que las partes de los objetos introducidos con el mismo color de hilo se cosan conjuntamente.
- 4 **Color de línea**
Ajuste el color del objeto seleccionado.
- 5 Muestra/oculta los objetos cosidos en el área de trabajo.
- 6 **Bloquear**
Haga clic para bloquear el objeto seleccionado, de modo que no pueda editarse.
- 7 **Recortar reducción de punto**
La función Recortar reducción de punto puede activarse o desactivarse.
- 8 **Seleccionar dibujos**
Selecciona los patrones en la Página de diseño.

- 1 Haga clic en la ficha **[Ver]**.
- 2 Seleccione **[Orden de costura]** en el grupo **[Mostrar/Ocultar]**.
Al hacer clic en el botón se visualiza o se oculta el Orden de costura.

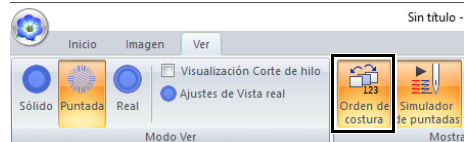

- 3 Seleccione  en el panel [Orden de costura], y luego haga clic en [Zoom] y en [Mostrar por orden de color].

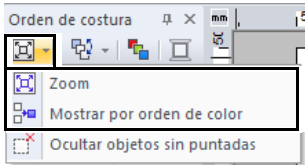

Zoom

Haga clic para aumentar el tamaño de cada patrón de manera que se ajuste a su marco.



Mostrar por orden de color

Haga clic para ver en un solo marco todos los patrones del mismo color que se coserán juntos.

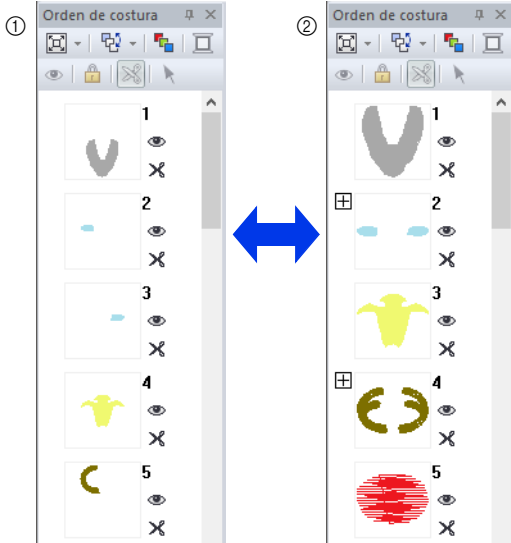



- ① DESACTIVADO
- ② ACTIVADO



Si se combinan varios patrones del mismo color en un solo marco, se muestra  a la izquierda de dicho marco.

Haga clic en  para mostrar los patrones del mismo color combinados en marcos separados.

Se muestra  debajo del primer marco, y cada marco se muestra con un subnúmero después del primero, para indicar su orden de costura dentro de los patrones del mismo color.

Haga clic en  para volver a combinar todos los mismos patrones de color en un solo marco.

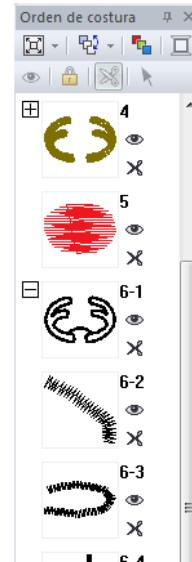

■ Optimizar el orden de costura

El orden de costura y los puntos de entrada y salida pueden ajustarse automáticamente para reducir el número de cambios de color del hilo y los saltos de punto.

Haga clic en  para optimizar el orden de costura. Para el patrón de la derecha (los números indican el orden de costura), el orden de costura puede ajustarse de la forma mostrada a continuación.

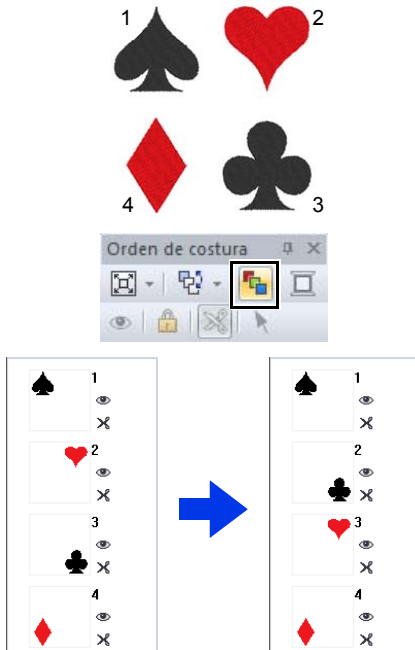

El orden de costura se ajusta de modo que los patrones del mismo color se agrupan en la secuencia más optimizada.

Además, los patrones del mismo color se optimizan de forma que el punto de salida del anterior patrón y el punto de entrada del siguiente son los puntos más cercanos.



No obstante, los patrones superpuestos se distribuyen en el orden de costura más apropiado.

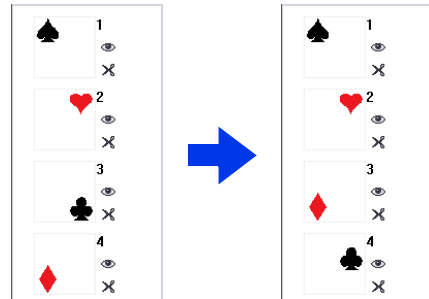
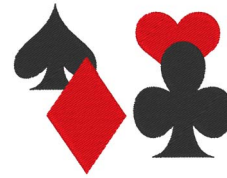

- También se optimizarán los patrones de los marcos bloqueados y ocultos.
 - El orden de costura de los patrones de varias posiciones no se optimizará.
- ▶▶ “Optimizar el orden de costura (clasificación por color)” en la página 46

■ Editar el orden de costura

Para cambiar el orden de costura, debe seleccionar el cuadro que contiene el dibujo y, a continuación, arrastrar el cuadro hasta la nueva ubicación.

Aparecerá una línea roja para indicar la posición a la que se ha movido el marco.

El marco también puede moverse haciendo clic en , en el panel **[Orden de costura]**, y luego haciendo clic en el comando deseado en el menú que aparece.

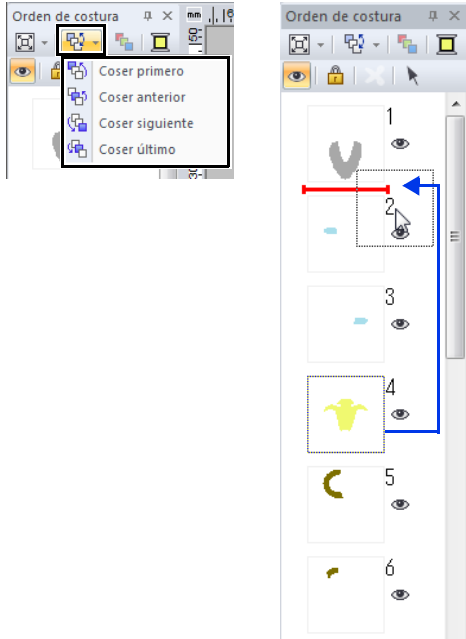

Coser primero

Haga clic para mover el patrón seleccionado al principio del orden de costura.

Coser anterior

Haga clic para mover el patrón seleccionado una posición hacia delante en el orden de costura.

Coser siguiente

Haga clic para mover el patrón seleccionado una posición hacia atrás en el orden de costura.

Coser último

Haga clic para mover el patrón seleccionado hasta el final del orden de costura.



Compruebe la costura después de cambiar el orden de costura para asegurarse de que no se van a coser dibujos superpuestos en un orden equivocado.

■ Selección de un dibujo

- 1 Haga clic en el marco que contiene el patrón en el panel **[Orden de costura]**.

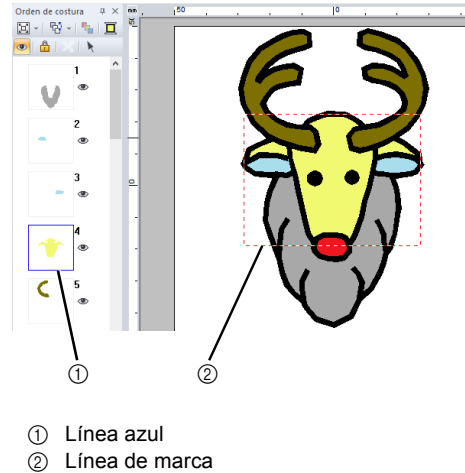

- ① Línea azul
- ② Línea de marca



Para seleccionar varios patrones, mantenga pulsada la tecla **<Mayús>** o **<Ctrl>** mientras hace clic en los marcos correspondientes a los patrones que desee. También puede seleccionar varios cuadros si arrastra el puntero sobre ellos.

- 2 Haga clic en , en el panel **[Orden de costura]**, para seleccionar el patrón en la Página de diseño correspondiente al marco seleccionado en el panel **[Orden de costura]**. También se puede seleccionar el patrón haciendo doble clic en su marco en el panel **[Orden de costura]**.

■ Cambio de los colores

- 1 Seleccione uno o varios marcos en el panel **[Orden de costura]**, y luego haga clic en  , en la parte superior del panel **[Orden de costura]**.
→ El panel Color aparece delante de los demás paneles.
- 2 Haga clic en el color deseado del panel **[Color]**.

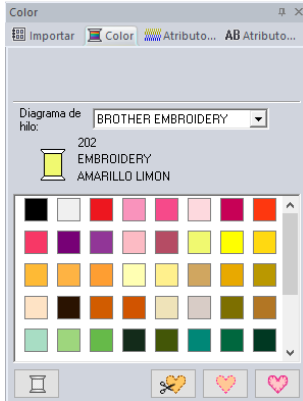

►► “Panel Color” en la página 54

■ Cambio de los atributos de costura

- 1 En el panel **[Orden de costura]**, seleccione uno o más marcos que contengan un patrón distinto al de puntadas.
→ Aparece la lista desplegable del tipo de costura para el marco seleccionado.
- 2 Haga clic en la ficha **[Atributos de costura]**.
Si no se visualiza el panel **[Atributos de costura]**, haga clic en la ficha **[Ver]**, luego en **[Atributos]**, y por último en **[Atributos de costura]**.
- 3 Cambie los atributos de costura y el tipo de costura.
►► “Tipos de costura de línea”, “Tipos de costura de zonas interiores” en la página 57 y “Especificación de atributos de costura” en la página 64

■ Mostrar/ocultar marcos no cosidos

Pueden mostrarse u ocultarse los marcos que contienen patrones que no se coserán.

Haga clic en , y luego en **[Ocultar objetos sin puntadas]**.

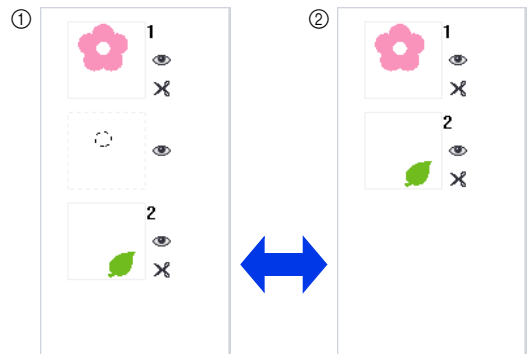
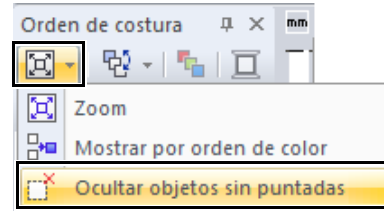

- ① DESACTIVADO
- ② ACTIVADO

Por defecto, los marcos que contienen patrones que no se coserán están ocultos.

Cuando se muestran los marcos que contienen patrones que no se coserán, puede seleccionarse dicho marco y editarse su patrón.

■ Ocultar patrones de bordado

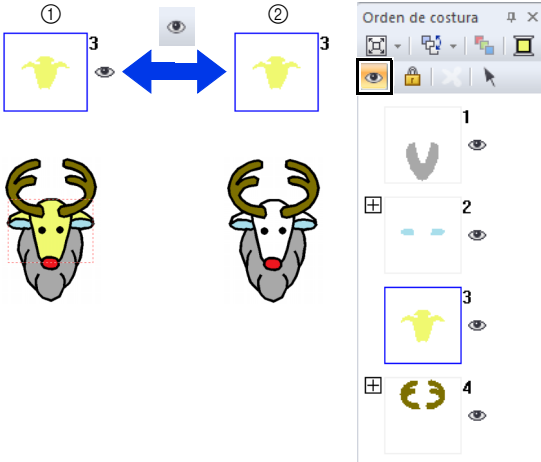

Cada patrón de bordado puede mostrarse u ocultarse en la Página de diseño. Los patrones de bordado solapados pueden editarse fácilmente si el patrón que no se está editando está oculto.

Seleccione un cuadro y haga clic en .



- ① ACTIVADO
- ② DESACTIVADO





- Los cuadros con  contienen varios dibujos del mismo color. Si se seleccionan estos cuadros para visualizarlos, se visualizan todos los patrones del cuadro.
- Se muestra  si el ajuste de visualización no es el mismo para todos los patrones de un cuadro que tienen el signo  junto a ellos.
- Al visualizar la línea o la zona interior de un patrón de bordado constituido por un perfil y una zona interior, se visualiza todo el patrón de bordado.

■ Bloqueo de dibujos de bordado

Los dibujos de bordado pueden bloquearse para evitar que se muevan o eliminen. Los patrones de bordado bloqueados no pueden seleccionarse ni editarse en la Página de diseño.

Seleccione un cuadro y haga clic en .



- Los cuadros con  contienen varios dibujos del mismo color. Si se seleccionan estos cuadros para bloquearse, todos los dibujos del cuadro se bloquean.
- Aparece  si la configuración de bloqueo no es la misma para todos los dibujos de un cuadro con .
- Al bloquear la línea o la zona interior de un dibujo de bordado constituido por un perfil y una zona interior, se bloquea todo el dibujo de bordado.
- Al bloquear cualquier parte de un dibujo combinado, como dibujos agrupados, texto distribuido en una curva o dibujos con costura de agujeros especificada, se bloquea todo el dibujo de bordado.

Recortar el salto de punto

La función Recortar reducción de punto puede activarse o desactivarse.



Esta configuración se aplica únicamente al bordar con nuestras máquinas de bordar multiaguja.

Antes de que estos ajustes se puedan especificar, seleccione  en [Tipo de máquina] en el cuadro de diálogo [Ajustes de diseño].

►► “Especificar los ajustes de la página de diseño” en la página 16

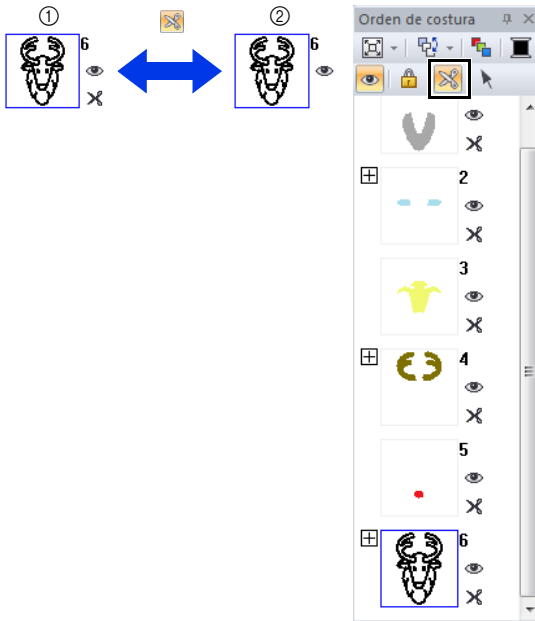

El botón Recortar reducción de punto () está disponible en el panel [Orden de costura].

Seleccione un cuadro y haga clic en .



- ① ACTIVADO
- ② DESACTIVADO



- Aparece  si la configuración de corte del hilo no es la misma para todos los dibujos de un cuadro con .
- El hilo se corta antes de que se cambie el color del hilo, aunque se haya desactivado [Recortar reducción de punto] para el cuadro.
- Haga clic en la ficha [Ver], y luego marque la casilla de verificación [Visualización Corte de hilo] en el grupo [Modo Ver]. Para ver las posiciones de corte del hilo en la Página de diseño.

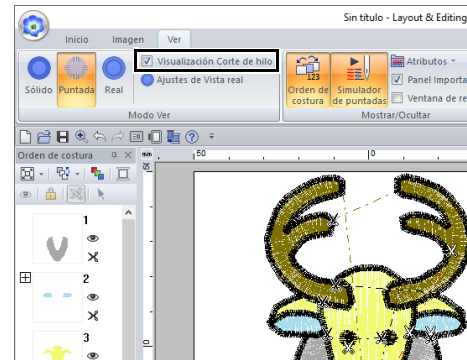

Acerca de la longitud mínima del salto de punto para cortar el hilo

- La longitud del salto de punto puede especificarse en la ficha [Salida], en el cuadro de diálogo [Ajustes de diseño]. (Para mostrarlo, haga clic en , y luego en [Ajustes de diseño]).

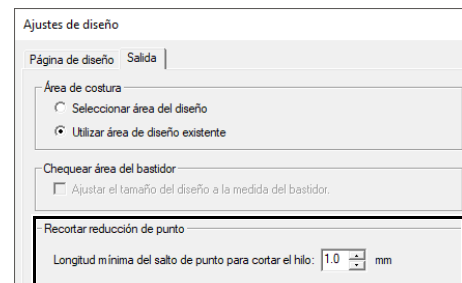

- Si la longitud del salto de punto es inferior a la longitud especificada para [Longitud mínima del salto de punto para cortar el hilo], el hilo no se cortará aunque se haya ajustado [Recortar reducción de punto].
- La disponibilidad o no de [Longitud mínima del salto de punto para cortar el hilo] depende del modelo de máquina seleccionado. Para más detalles, consulte el Manual de instrucciones que se proporciona con la máquina.



Puede especificarse la configuración por defecto para que se aplique o no el corte del hilo a los objetos que se creen.

Haga clic en **[Opciones]** encima de la Cinta, y luego haga clic en **[Opciones]** para mostrar el cuadro de diálogo **[Opciones]**. A continuación, haga clic en **[Recortar reducción de punto]**, y luego marque o desmarque la casilla de verificación **[Añadir recorte de reducción de punto a los dibujos introducidos.]**.

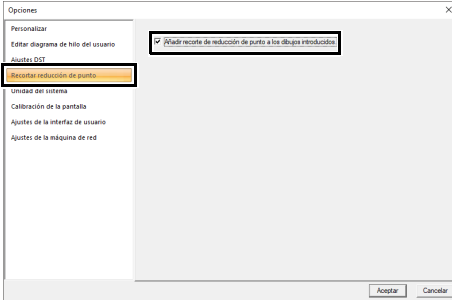

►► “Adición del corte del salto de punto a nuevos dibujos” en la página 365

►► “Recortar el salto de punto” en la página 18, “Corte del hilo de la máquina de acuerdo con la configuración especificada en Layout & Editing” en la página 360 y “Adición del corte del salto de punto a nuevos dibujos” en la página 365

Comprobación de la información de diseños de bordado

Haga clic en , y luego en **[Propiedades del diseño]**.

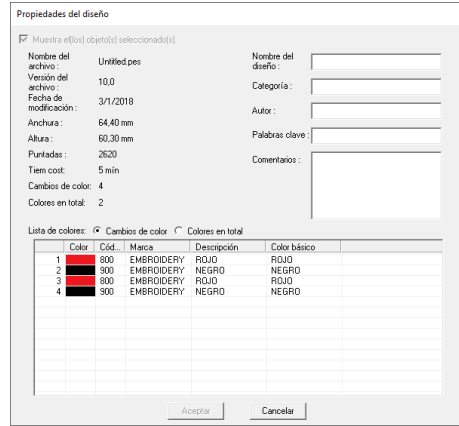
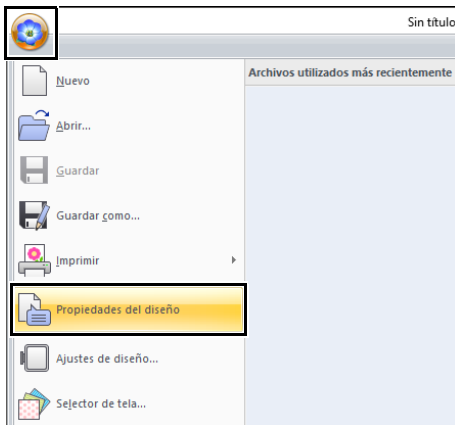

Puede introducir comentarios e información acerca del patrón en un archivo .pes guardado.



- La información que se muestra en la lista de colores se puede cambiar.
- ◆ **Cambios de color**
Se muestra la información del color del hilo para cada cambio de color. De esta forma podrá comprobar el número total de cambios de color del hilo.

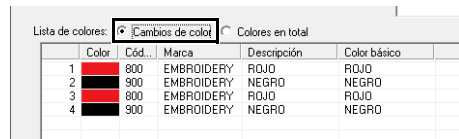

- ◆ **Colores en total**
Se muestra la información del color del hilo para los hilos correspondientes. De esta forma se puede comprobar el número total de colores del hilo.

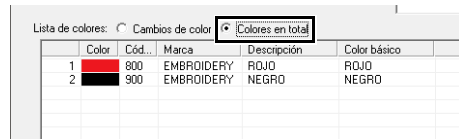

- Los colores correspondientes a los 61 colores básicos de Brother se indican en **[Color básico]**.



- Es posible seleccionar y comprobar las propiedades de dibujos individuales en el diseño de bordado si se selecciona el dibujo antes de abrir este cuadro de diálogo. En este caso, desmarcando la casilla de verificación **[Muestra el(los) objeto(s) seleccionado(s).]** cambia al cuadro de diálogo para mostrar las propiedades de todos los patrones de la Página de diseño.
- Si la Página de diseño se ha ajustado a **[Tamaño personalizado]** o el **[Tamaño del aro]** se ha ajustado a un aro de posición múltiple (100 × 172 mm o 130 × 300 mm) o al bastidor jumbo (360 × 360 mm), aparece el cuadro de diálogo **[Propiedades del diseño]** con la información de costura para cada aro del patrón en la Página de diseño.

Propiedades del diseño

Sobre la posición del bastidor 1 / 2

<< Anterior Siguiente >>

Muestra el(los) objeto(s) seleccionado(s).

Nombre del archivo:	Untitled.pes	Nombre del diseño:	<input type="text"/>
Versión del archivo:	10,0	Categoría:	<input type="text"/>
Fecha de modificación:		Autor:	<input type="text"/>
Anchura:	116,60 mm	Palabras clave:	<input type="text"/>
Altura:	30,10 mm	Comentarios:	<input type="text"/>
Puntadas:	5406		
Tiempo cost:	11 min		
Cambios de color:	2		
Colores en total:	2		

Lista de colores: Cambios de color Colores en total

Color	Cód.	Marca	Descripción	Color básico
1	513	EMBROIDERY	VERDE LIMA	VERDE LIMA
2	515	EMBROIDERY	VERDE MUSGO	VERDE MUSGO

Aceptar Cancelar

- Puede buscar archivos en Design Database según la información introducida.

Apertura/Importación de diseños de bordado

Creación de un nuevo diseño de bordado

Haga clic en , y luego en **[Nuevo]**.

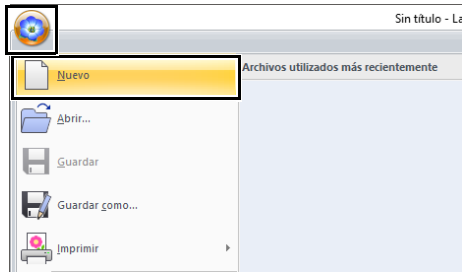

Puede cambiarse el tamaño de la Página de diseño.

►► “Especificar los ajustes de la página de diseño” en la página 16

Abrir un archivo Layout & Editing

1 Haga clic en , y luego en **[Abrir]**.

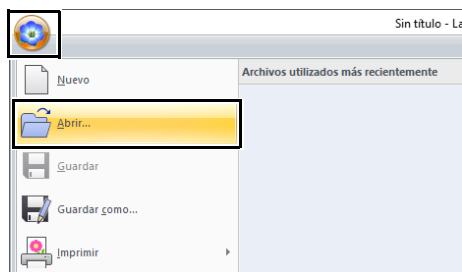

2 Seleccione la unidad, la carpeta y el archivo y, a continuación, haga clic en **[Abrir]** o haga doble clic en el icono del archivo.

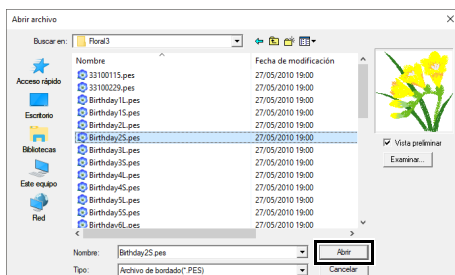

• Para ver los datos de la carpeta seleccionada en forma de imágenes en miniatura en el cuadro de diálogo **[Examinar]**, haga clic en **[Examinar]**.

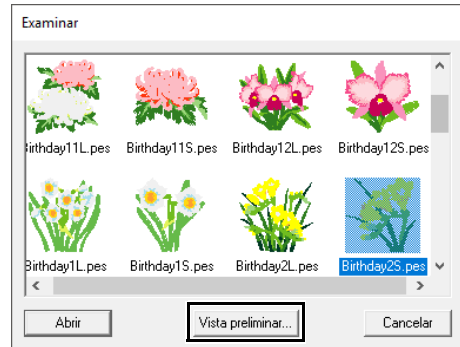

Para ver un diseño más detallado, seleccione un archivo y, a continuación, haga clic en **[Vista preliminar]**.



- Para abrir el archivo mostrado, haga clic en **[Abrir]**.
- Si no aparecen archivos en la lista, no hay archivos .pes en la carpeta seleccionada. Seleccione una carpeta que contenga un archivo .pes.
- Si el archivo seleccionado está en un formato distinto a .pes, aparece el mensaje “Formato de archivo desconocido” en la ventana **[Vista preliminar]**.
- Un archivo puede abrirse de cualquiera de las formas siguientes.
 - ◆ Arrastre el archivo de diseño de bordado desde el Explorador de Windows hasta la ventana Layout & Editing.
 - ◆ Haga doble clic en el archivo de diseño de bordado en el Explorador de Windows.
 - ◆ Haga doble clic en el archivo de diseño de bordado desde Design Database.

Importación de diseños de bordado

Los diseños de bordado pueden importarse desde el panel **[Importar]**. Para obtener más información acerca del panel **[Importar]**, consulte “Ejemplo de importación de datos de bordado” en la página 15.

■ Desde la Biblioteca de diseños

- 1 Haga clic en la ficha **[Inicio]**.
- 2 Haga clic en **[Patrones de importación]** en el grupo **[Importar]**, y luego haga clic en **[desde la Biblioteca de diseños]**.

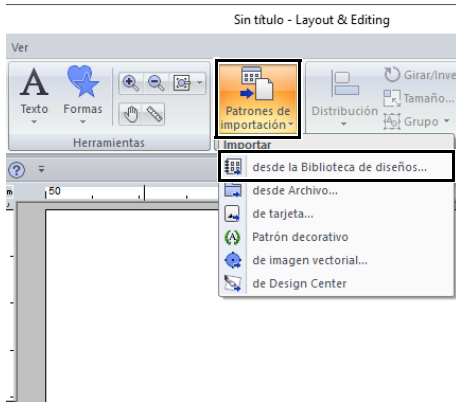

- 3 En la lista desplegable **[Categoría]**, seleccione una categoría para mostrar los datos de bordado correspondientes.

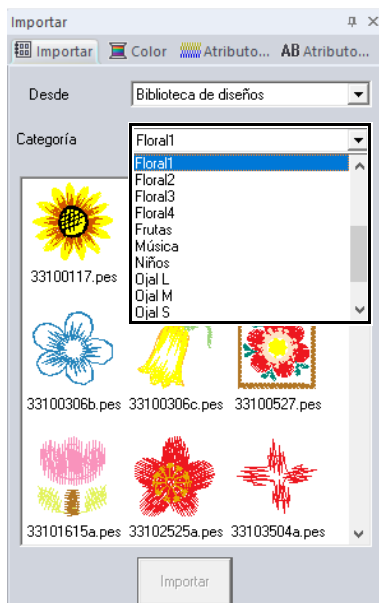

- 4 Seleccione el icono de verificación del diseño que desee importar y, a continuación, haga clic en **[Importar]**.

■ Desde una carpeta

- 1 Haga clic en la ficha **[Inicio]**.
- 2 Haga clic en **[Patrones de importación]** en el grupo **[Importar]**, y luego haga clic en **[desde Archivo]**.

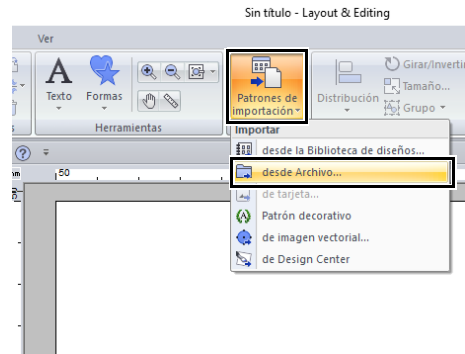

- 3 Haga clic en .

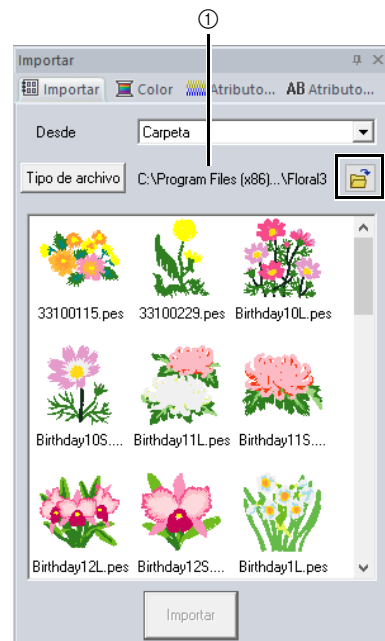

- ① Indica la ruta a la carpeta seleccionada actualmente.

- 4 Seleccione una carpeta y, a continuación, haga clic en **[Aceptar]**.

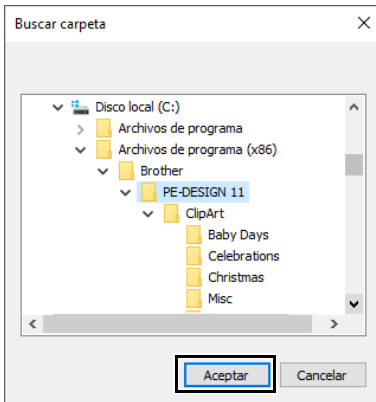

- 5 Haga clic en **[Tipo de archivo]** en el panel **[Importar]**. Seleccione las extensiones de nombre de archivo de los datos de bordado que vaya a mostrar y, a continuación, haga clic en **[Aceptar]**.



- 6 Seleccione el icono del archivo y luego haga clic en **[Importar]**.



Al importar diseños de otros fabricantes, asegúrese de que vayan a caber en la Página de diseño.



- Puesto que los archivos .dst no contienen información sobre el color del hilo, los colores de un archivo .dst importado pueden no aparecer de la forma esperada. Puede cambiar los colores de hilo utilizando funciones del panel **[Orden de costura]** o manteniendo pulsada la tecla **<Alt>** y seleccionando un patrón de puntada.

- ▶▶ *“Selección de dibujos de puntadas por el color de hilo” en la página 81*
- Al importar archivos .dst, puede especificar el número de saltos de punto para cortar el hilo.
- ▶▶ *“Especificación del número de saltos en un diseño de bordado con formato DST” en la página 364*

■ Desde una tarjeta de bordado

- 1 Inserte una tarjeta original en el módulo USB de grabación de tarjetas.
 - ▶▶ Consulte *“Transferencia a una máquina utilizando una tarjeta original” en la página 225*
- 2 Haga clic en la ficha **[Inicio]**.
- 3 Haga clic en **[Patrones de importación]** en el grupo **[Importar]**, y luego haga clic en **[de tarjeta]**.

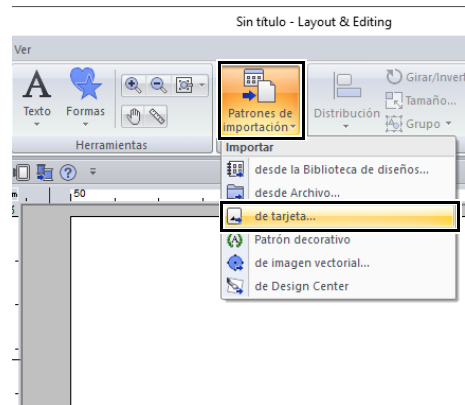

→ Una vez leída la tarjeta, se mostrarán los diseños de bordado de la tarjeta.

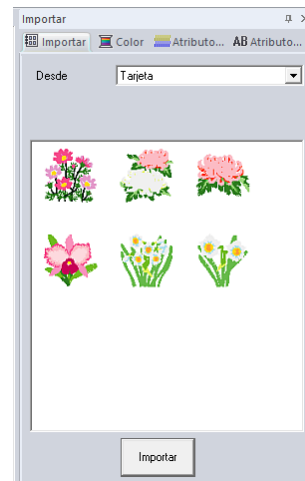

- 4 Seleccione el icono del archivo y luego haga clic en **[Importar]**.



Debido a cuestiones de derechos de autor, algunas tarjetas originales no pueden utilizarse con esta función.

■ Desde una máquina a través de una red inalámbrica

Los diseños de bordado se pueden importar desde una máquina de coser a través de la red inalámbrica.



Esta función solo está disponible al bordar con nuestras máquinas de bordar compatibles con LAN inalámbrica.

Póngase en contacto con su distribuidor autorizado para más detalles acerca de nuestros modelos compatibles con LAN inalámbrica.

- 1 Registre la máquina con la aplicación.
 - ▶▶ “Registrar una máquina con la aplicación” en la página 224
- 2 Haga clic en la ficha **[Inicio]**.
- 3 Desde la lista desplegable **[Desde]** del panel **[Importar]**, seleccione **[Máquina de coser de red]**.

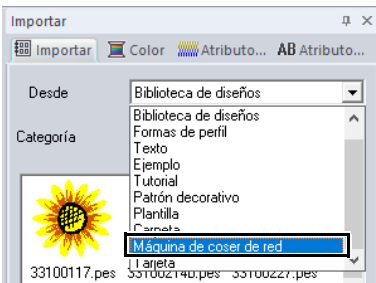

→ El nombre de la máquina registrada con la aplicación aparece en el cuadro de diálogo **[Nombre de la máquina]**.

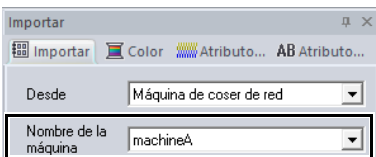

- 4 Seleccione el icono del archivo y luego haga clic en **[Importar]**.

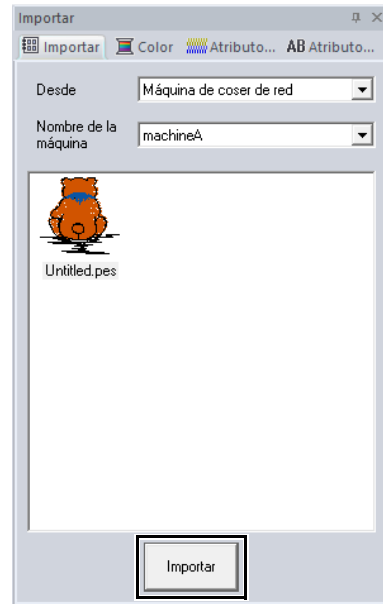

Importar imágenes vectoriales (WMF/EMF/SVG)

Los datos de imagen vectorial contenidos en los archivos de formato “.wmf” (Windows Metafile), “.emf” (Enhanced Metafile) y “.svg” (Scalable Vector Graphics) pueden convertirse en patrones de forma.

- 1 Haga clic en la ficha **[Inicio]**.
- 2 Haga clic en **[Patrones de importación]** en el grupo **[Importar]**, y luego haga clic en **[de imagen vectorial]**.

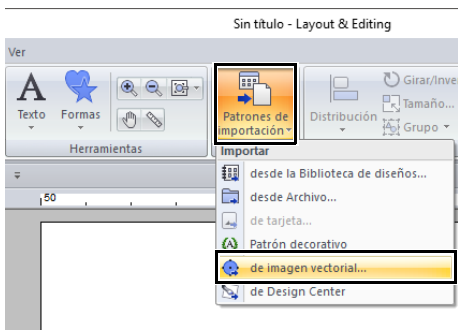

- 3 Seleccione la unidad, la carpeta y el archivo y, a continuación, haga clic en **[Abrir]**.

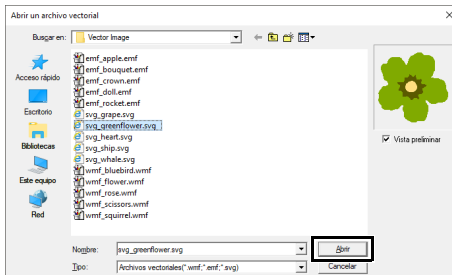

→ La imagen importada aparece en la Página de diseño.

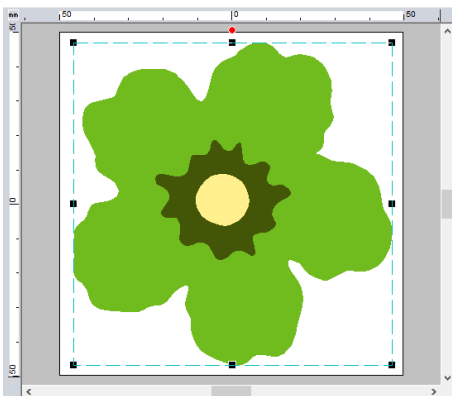

- No se importará la imagen, el texto, el grosor de la línea, el gradiente, la opacidad ni otros estilos o atributos de gráficos. Con los archivos de formato “.emf” y “.svg”, se convierten los datos y también se conservan las curvas.
- Los datos de todas las capas de un archivo SVG se convertirán en el patrón de bordado, tanto si se muestran como si se ocultan.

■ Crear un patrón de bordado utilizando imágenes vectoriales dibujadas con otras aplicaciones de edición de imágenes

Una vez convertidos al formato “.svg”, pueden importarse archivos de imágenes vectoriales creados con otras aplicaciones comerciales (por ejemplo, “.ai” (ilustraciones de Adobe Illustrator) y “.cdr” (archivos de CorelDraw)).

En primer lugar, convierta los archivos de imágenes vectoriales al formato de archivo WMF, EMF o SVG con las aplicaciones correspondientes, y luego impórtelos en PE-DESIGN siguiendo los pasos descritos en la sección “Importar imágenes vectoriales (WMF/EMF/SVG)”.



Los archivos de imagen “raster” (por ejemplo, “.bmp” y “.jpg”) pueden utilizarse como imágenes de relleno en PE-DESIGN o pueden convertirse en patrones de bordado utilizando el Asistente Imagen a coser.

- ▶▶ *“Asistente de puntada: Conversión automática de la imagen en un diseño de bordado” en la página 142*

Importar diseños de bordado desde Design Center

- 1 Inicie Design Center y abra el archivo.
 - ▶▶ “Fase Imagen de original” en la página 245 y “Abrir un archivo” en la página 256
- 2 Haga clic en la ficha **[Inicio]**.
- 3 Seleccione **[Patrones de importación]** en el grupo **[Importar]**, y luego haga clic en **[de Design Center]**.

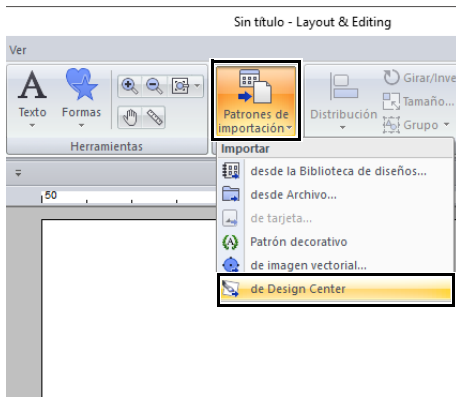

- 4 Especifique la configuración que desee en **[Importar]**, **[Aumento]** y **[Orientación]**, y luego haga clic en **[Importar]**.



Importar

Como puntadas:

Importa, como patrones de puntadas, los datos de bordado creados en Design Center.

Como perfiles:

Importa, como patrones de perfil, los datos de bordado creados en Design Center. Estos datos pueden editarse de la misma forma que los patrones de perfil creados en Layout & Editing.



La proporción máxima de aumento que puede especificarse es la proporción que amplía el diseño justo al tamaño de la página de la Página de diseño.

Almacenamiento e impresión

Almacenamiento

■ Sobrescribir

Haga clic en , y luego en **[Guardar]**.

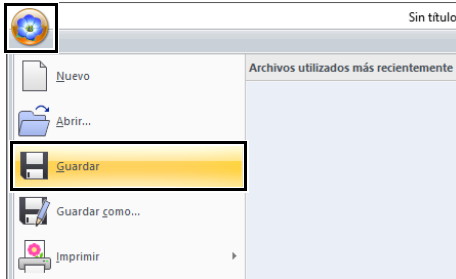

Si no se ha especificado un nombre de archivo, o si el archivo no se encuentra, aparece el cuadro de diálogo **[Guardar como]**.

■ Guardar con un nombre nuevo

- 1 Haga clic en , y luego en **[Guardar como]**.

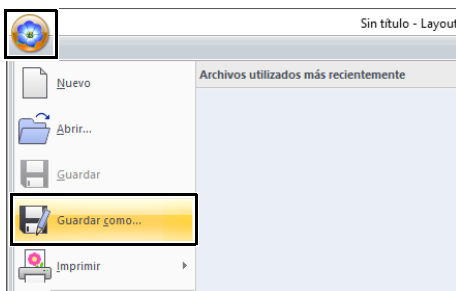

- 2 Seleccione la unidad y la carpeta y, a continuación, asigne un nombre al archivo.

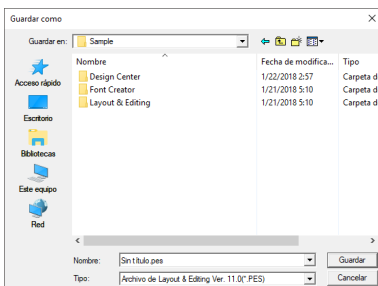

Si selecciona un tipo de archivo de una versión anterior del programa, podrá abrir archivos .pes con esta versión, pero todos los diseños guardados se convertirán en dibujos de puntadas.

- 3 Haga clic en **[Guardar]** para guardar los datos.
→ El nuevo nombre de archivo aparece en la barra de título de la ventana de Layout & Editing.

■ Conversión de los diseños en otro formato

Los datos mostrados en la Página de diseño pueden exportarse como un archivo de otro formato (.dst, .hus, .exp, .pcs, .vip, .sew, .jef, .csd, .xxx y .shv).

- 1 Haga clic en , y luego en **[Exportar]**.

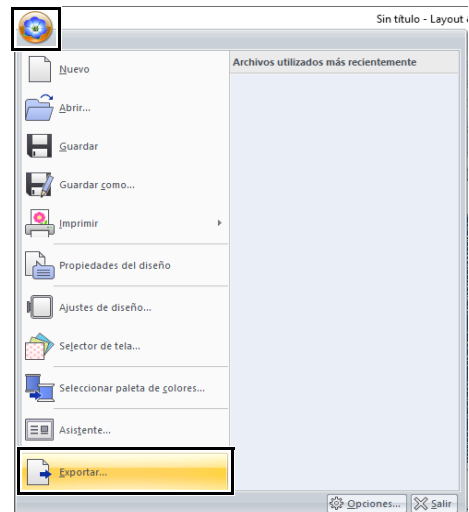

- 2 Seleccione la unidad y la carpeta y, a continuación, asigne un nombre al archivo.

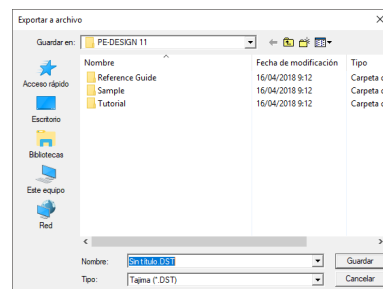

- 3 Seleccione un formato (.dst, .hus, .exp, .pcs, .vip, .sew, .jef, .csd, .xxx o .shv) con el que se exportará el archivo.



Puede especificarse el ajuste **[Número de saltos por corte]** para convertir al formato .dst. Antes de la conversión, haga clic en el botón **[Opciones]**, luego en **[Opciones]** y luego en **[Ajustes DST]** para especificar los ajustes.

►► “Especificación del número de saltos en un diseño de bordado con formato DST” en la página 364



- No se pueden exportar algunos patrones importados desde tarjetas originales.
- Los dibujos de bordado divididos y los dibujos de bordado para el bastidor jumbo o el bastidor de posición múltiple se exportarán como un único archivo y no se dividirán en secciones.

Impresión

■ Especificación de la configuración de impresión

Antes de imprimir, es posible que deba cambiar la configuración de impresión para los archivos de diseños de bordado.

- 1 Haga clic en , luego en **[Imprimir]** y finalmente en **[Configurar impresión]**.

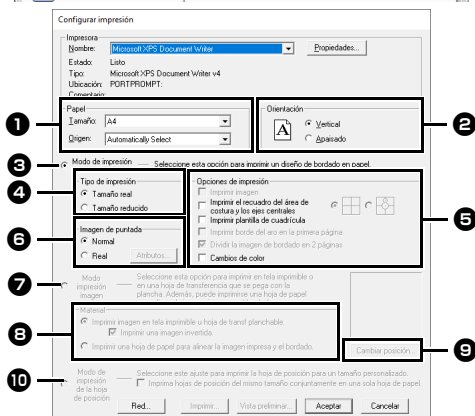
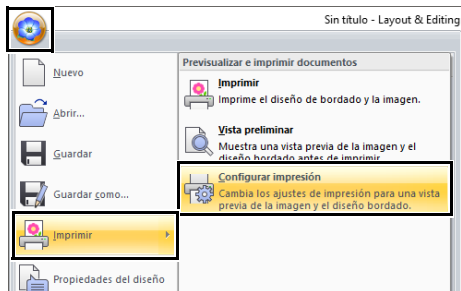

- 1 Especifique el tamaño del papel.
- 2 Especifique la orientación del papel.
- 3 Para imprimir el patrón de bordado, seleccione **[Modo de impresión de bordado]**.

4 Tipo de impresión

Tamaño real:

Seleccione esta opción para imprimir el diseño con el tamaño real y la información de costura (tamaño del dibujo de bordado, orden de los colores de costura, número de puntadas y posición del bastidor) en páginas independientes.

Tamaño reducido:

Seleccione esta opción para imprimir una imagen reducida y toda la información mencionada anteriormente en una sola página.

5 Opciones de impresión

Imprimir imagen:

Marque esta casilla de verificación para imprimir la imagen importada en la Página de diseño además del patrón de bordado. No obstante, no se imprimirá ninguna parte de la imagen que sobresalga del área de impresión del bordado.

Imprimir el recuadro del área de costura y los ejes centrales:

(Este ajuste solamente está disponible si ha seleccionado **[Tamaño real]**).



: Seleccione esta opción para que se imprimen las líneas negras que delimitan el área de costura (consulte “Especificación del área de costura” en la página 18) y los ejes centrales del diseño.



: Seleccione esta opción para que se imprima una marca de posición del bordado en el centro de los ejes.

(Este ajuste no puede seleccionarse si se ha seleccionado **[Bastidor jumbo]** como tamaño de la Página de diseño).

Imprimir plantilla de cuadrícula:





marque esta casilla de verificación para que se imprimen las líneas verdes que representan la cuadrícula de la página de bordado incluida con el bastidor. (Este ajuste no puede seleccionarse si se ha seleccionado un aro definido por el usuario, **[Bastidor para gorras]**, **[Bastidor cilíndrico]**, **[Bastidor jumbo]**, **[Marco de la abrazadera]** o **[Bastidor redondo]** como tamaño de la Página de diseño).

Imprimir borde del aro en la primera página:

Marque esta casilla de verificación para imprimir las secciones de un diseño para el que se ha establecido un tamaño personalizado de Página de diseño o un **[Bastidor jumbo]**. Las secciones del dibujo se imprimirán en rojo.

Dividir la imagen de bordado en 2 páginas:

Marque esta casilla de verificación para imprimir en tamaño real y en papel de tamaño A4 o Carta diseños más grandes que el papel (dividiéndolos en dos e imprimiendo las dos mitades en páginas distintas). (Este ajuste está disponible únicamente si se selecciona **[Tamaño real]** en el cuadro de diálogo **[Configurar impresión]** y si la Página de diseño tiene establecidos los tamaños de aro más grandes. Este ajuste no está disponible si se selecciona un tamaño **[Aro del usuario]**).

Con esta función de impresión dividida, se imprime  /  o  /  en la esquina inferior derecha del papel para indicar qué mitad se ha impreso.

Cambios de color:

Marque esta casilla de verificación para imprimir la información de cambio de color del hilo para el patrón. Cuando se desmarca esta casilla de verificación, se imprime la información de los hilos necesarios. De esta forma se puede comprobar el número total de colores del hilo.

6 Imagen de puntadaNormal:

Seleccione esta opción para imprimir el diseño como líneas y puntos.

Real:

Seleccione esta opción para imprimir una imagen real del diseño. Para cambiar la configuración de la imagen real, haga clic en **[Atributos]**.

►► “Cambiar los ajustes de vista real” en la página 89



Si la casilla de verificación **[Dividir la imagen de bordado en 2 páginas]** está desmarcada y se imprime en un tamaño de papel más grande, el diseño no se imprimirá en dos mitades. De la misma manera, si se imprime en un tamaño de papel más pequeño, el diseño podría quedar cortado.

7 Al imprimir una imagen importada en papel que se pega con la plancha o tela imprimible, o cuando se imprima la hoja para colocar el bordado en la imagen impresa, seleccione **[Modo impresión imagen]** y seleccione una opción en **[Material]**.

8 MaterialImprimir imagen en tela imprimible u hoja de transf. planchable.:

Seleccione esta opción para imprimir la imagen de fondo en material que se pega con la plancha o tela sobre la que se pueda imprimir. Sólo se imprime la imagen.

Imprimir una imagen invertida:

Marque esta casilla de verificación para imprimir la imagen invertida en un eje vertical. Al imprimir en papel que se pega con la plancha, la imagen se suele imprimir invertida (en espejo). (Para obtener más información, consulte las instrucciones del papel que se pega con la plancha que esté utilizando).

Seleccione esta opción si la impresora no dispone de una función para imprimir una imagen invertida (en espejo). (Para obtener más información, consulte las instrucciones de la impresora).

Imprimir una hoja de papel para alinear la imagen impresa y el bordado.:

Seleccione esta opción para imprimir una hoja en la que se alineen las posiciones de la imagen y del bordado. Las marcas de posicionamiento y las guías que indican el área de bordado se imprimen en la imagen.

9 Cambiar posición

Es posible cambiar la posición en la que se imprimirá la imagen en el papel. (Cualquier parte de la imagen que se salga del área de impresión del papel no se imprimirá). Haga clic en **[Cambiar posición]** para visualizar el cuadro de diálogo **[Configuración de posición de impresión de la imagen]**, y luego arrastre la imagen hasta la posición de impresión deseada en el papel.

10 Modo de impresión de la hoja de posición

Seleccione esta opción para imprimir hojas de posicionamiento para patrones de bordado divididos.

►► “Impresión de las hojas de posicionamiento” en la página 203

2 Haga clic en **[Aceptar]**.

►► “Cambio de la visualización del diseño de bordado” en la página 88.



Con patrones de bordado para el bastidor jumbo

El patrón en el Lado 2 de un patrón de bordado para el bastidor jumbo se imprime con la orientación del bordado real (girado 180°).

Comprobación de la imagen impresa

Puede previsualizar el contenido de la Página de diseño antes de imprimir.

Haga clic en , luego en **[Imprimir]** y finalmente en **[Vista preliminar]**.

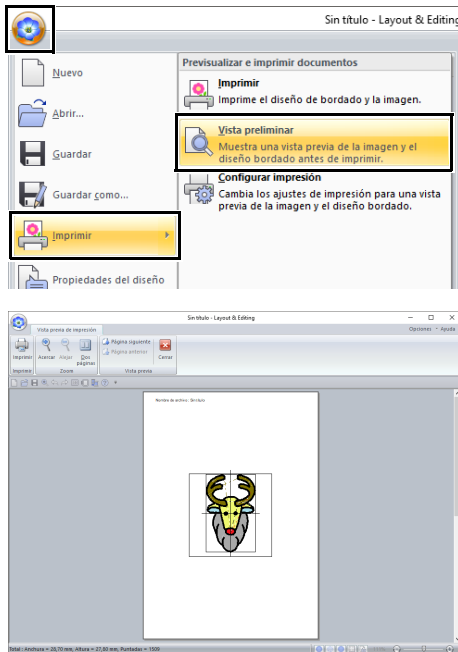

La imagen a imprimir también puede visualizarse haciendo clic en **[Vista preliminar]**, en el cuadro de diálogo **[Configurar impresión]**.

Impresión de una página de diseño con información de costura

Puede imprimir la Página de diseño junto con la información de costura.

1 Haga clic en , luego en **[Imprimir]** y finalmente en **[Imprimir]**.

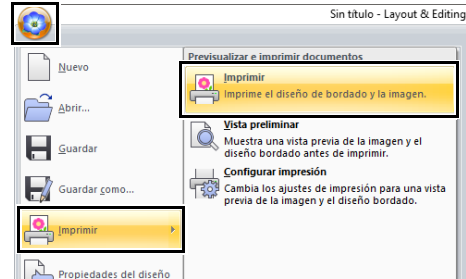

2 Seleccione la configuración necesaria.

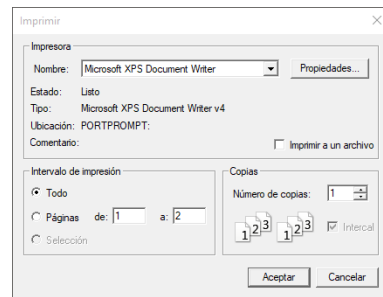

3 Haga clic en **[Aceptar]** para comenzar a imprimir.

4 Siga las instrucciones que se indican para que la impresora termine de imprimir.

Crear patrones de bordado que contienen texto

En esta sección se ofrecen descripciones para introducir texto y las diversas operaciones para distribuirlo. Además, se facilita información para crear dibujos de bordado cuyo texto puede sustituirse fácilmente.

En Layout & Editing pueden crearse varios dibujos de bordado para texto.

Pueden crearse los siguientes tipos de texto.

Fuentes incorporadas: este software incluye 130 fuentes incorporadas. (10 de las fuentes incorporadas son específicamente para texto pequeño)

Fuentes TrueType: las fuentes TrueType instaladas en el ordenador pueden utilizarse para crear dibujos de bordado.

Texto pequeño: estas fuentes pequeñas tienen tamaños que oscilan entre los 3 y los 6 mm (0,12 y 0,24 pulg.). Debido a su tamaño, estas fuentes resultan útiles para coser texto pequeño.

Texto de monograma: diseñe texto de monograma personalizado combinando texto y formas decorativas.

Fuentes definidas por el usuario: pueden crearse fuentes definidas por el usuario utilizando Font Creator.

Fuentes asignadas por el usuario: Con Font Creator, los patrones de bordado se pueden registrar para crear una fuente asignada por el usuario. Los patrones de bordado registrados se pueden editar de la misma manera que los patrones de texto.

Además, es posible distribuir el texto de diversas formas.

Distribución del texto: el texto puede distribuirse a lo largo de un perfil o un arco.

Transformación: el texto puede transformarse en cualquiera de los 26 estilos de transformación.

Tutorial 2: Utilización de plantillas

Mediante el **[Asistente para plantillas]** puede crear fácilmente patrones de bordado personalizados simplemente cambiando el texto en los patrones que ya están disponibles. Para crear un dibujo de bordado personalizado, siga los siguientes pasos:

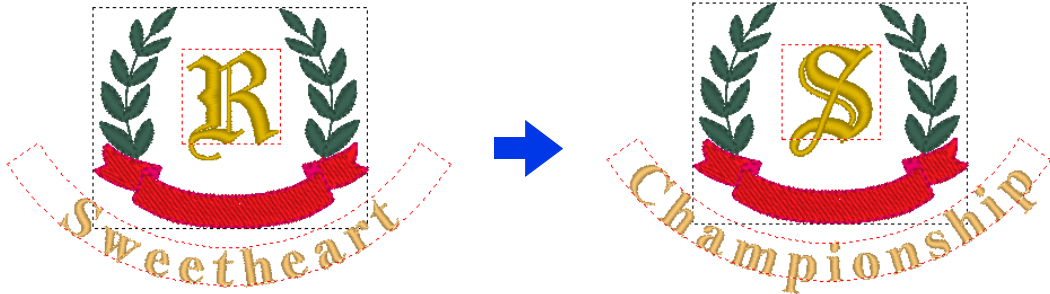

El archivo de ejemplo para este tutorial se encuentra en Documentos (Mis documentos)\PE-DESIGN 11\Tutorial\Tutorial_2.

Paso 1	Iniciar el asistente para plantillas
Paso 2	Selección del tipo de plantilla que se va utilizar
Paso 3	Edición del texto
Paso 4	Envío de plantillas editadas

Paso 1 Iniciar el asistente para plantillas

Cuando se inicia Layout & Editing, se muestra el primer cuadro de diálogo del asistente.

- 1 Conecte el dispositivo USB al ordenador.
- 2 Haga clic en **[Utilizar diseño de plantilla]**.

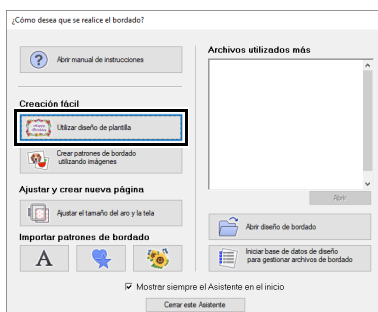

Paso 2 Selección del tipo de plantilla que se va utilizar

- 1 Seleccione **[shirtsCH11B.pes]** desde la categoría **[Camisas_Parte delantera]**, y luego haga clic en **[Siguiete]**.

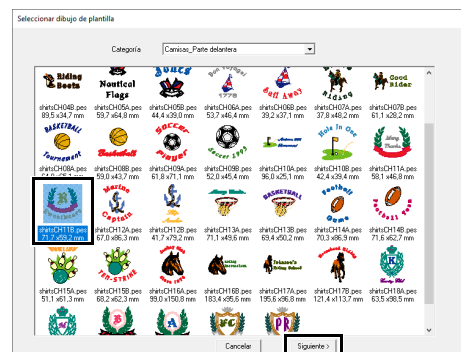



Cuando seleccionamos **[Plantilla]** en la lista desplegable **[Desde]** del panel **[Importar]** veremos varias plantillas disponibles. Seleccione **[shirtsCH11B.pes]** desde la categoría **[Camisas_Parte delantera]**, y luego haga clic en **[Asistente para plantillas]** para abrir el Asistente para plantillas.



Paso 3 Edición del texto

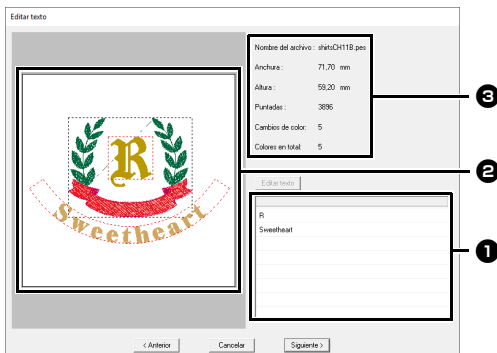

- 1 Lista de texto: Edite el texto aquí.
- 2 Ventana de vista preliminar: Compruebe los resultados del texto editado.
- 3 Información de bordado para la plantilla

- 1 Haga clic en "R" en el cuadro de edición de texto, para cambiarlo, y luego haga clic en **[Editar texto]**.

→ El texto se resalta.

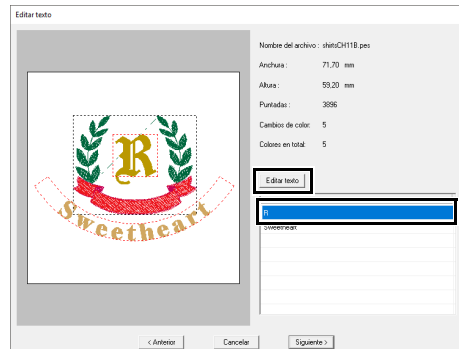

- 2 Escriba "S" y luego pulse la tecla **<Intro>**.

→ Los resultados de la edición se muestran en la ventana de previsualización. El texto "Sweetheart" de la segunda fila queda resaltado.

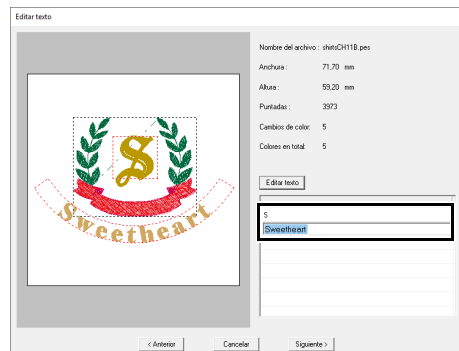

- 3 Escriba "Championship" y luego pulse la tecla **<Intro>**.

- 4 Haga clic en **[Siguiente]**.

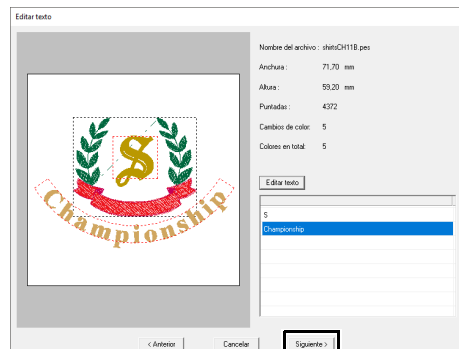

Paso 4 Envío de plantillas editadas



- 1 Editar en la página de diseño**
Haga clic en este botón para abrir la plantilla en una Página de diseño, donde podrá editarla o guardarla.
- 2 Lista desplegable Enviar a**
Seleccione el destino de salida.
- 3 Enviar**
Haga clic en este botón para enviar la plantilla.
- 4 Crear nuevo diseño de bordado**
Haga clic en este botón para volver al cuadro de diálogo de selección de plantillas. Puede editarse una plantilla diferente.

- 1** En la lista desplegable **[Enviar a]**, seleccione el dispositivo USB que va a utilizar y luego haga clic en **[Enviar]**.



- 2** Para crear otro patrón de bordado utilizando una plantilla diferente, haga clic en **[Crear nuevo diseño de bordado]**. Aparecerá el cuadro de diálogo del **Paso 2**.

Para cerrar el Asistente para plantillas, haga clic en **[Cancelar]**.

Envío de plantillas editadas

Como destinos de salida puede seleccionar un dispositivo USB, una máquina de coser, una tarjeta original o la función Link (Vínculo).

- 1** En función del destino de salida deseado, prepare la tarjeta original o el dispositivo USB. De lo contrario, conecte la máquina de bordar al ordenador.
- 2** Seleccione el destino de salida en la lista desplegable **[Enviar a]**, y luego haga clic en **[Enviar]**.

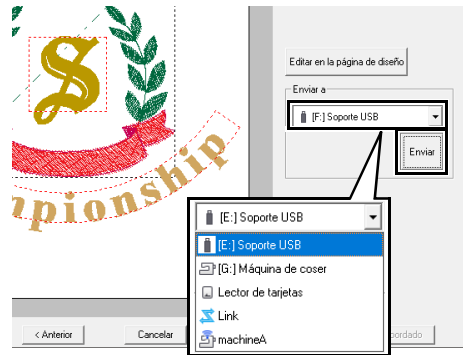

- Seleccione un destino de salida según el método utilizado para transferir los datos a la máquina de bordar.
 - Cuando no se encuentra el destino de salida, el botón **[Enviar]** aparece atenuado y no está disponible.
- “Transferencia de diseños de bordado a máquinas” en la página 222 y “Utilizar la función Link (Vínculo) para bordar desde el ordenador” en la página 227

Función de plantilla

Guardar su diseño como una nueva plantilla

Puede utilizarse como plantilla un diseño que haya creado.

- 1 Cree un patrón de bordado que contenga texto.
- 2 Aplique al texto el atributo **[Crear nombres]**.
 - ▶▶ *“Tutorial 5: Crear un nombre con la función Crear nombres” en la página 136 y “Función Crear nombres (sustitución de texto)” en la página 139*

- 3 Haga clic en , y luego en **[Guardar como]**.



- 4 Guarde el patrón de bordado que haya creado en una subcarpeta de la carpeta **[Template Library]**. Seleccione la carpeta (la unidad en la que se instaló PE-DESIGN)\Archivos de programa (x86)\Brother\PE-DESIGN 11\ **Template Library\Sample**, escriba el nombre del archivo, y luego haga clic en **[Guardar]**.

Tutorial 3: Escribir texto

Esta sección describe los procedimientos para importar un patrón de texto transformado y editar el texto.

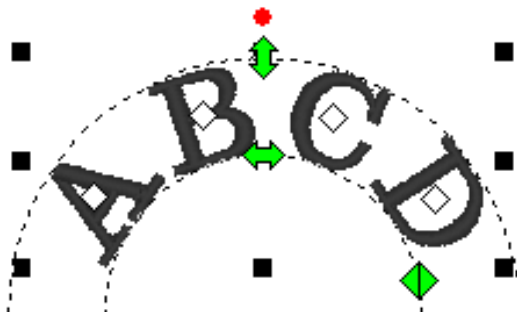

El archivo de ejemplo para este tutorial se encuentra en Documentos (Mis documentos)\PE-DESIGN 11\ Tutorial\Tutorial_3.

Paso 1	Importar un patrón de texto transformado
Paso 2	Editar el texto introducido

Paso 1 Importar un patrón de texto transformado

Importar un patrón de texto desde el panel **[Importar]**.

- 1 Visualice el panel **[Importar]**.
- 2 Seleccione **[Texto]** desde la lista desplegable **[Desde]** y **[Transformado]** desde la lista desplegable **[Categoría]**. Seleccione **[TT_001.pes]**, y luego haga clic en **[Importar]**.

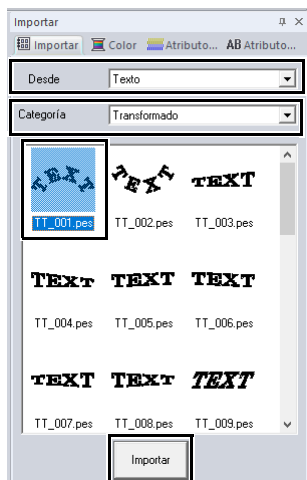

En el panel **[Importar]** podemos ver algunos ejemplos de patrones con fuentes incorporadas si seleccionamos **[Texto]** en la lista desplegable **[Desde]**.

Paso 2 Editar el texto introducido

- 1 Seleccione el patrón de texto importado y, a continuación, haga clic en la ficha **[Atributos de texto]**.
- 2 Haga clic en el campo de texto.
→ El patrón de texto aparece como líneas de puntos, y el cursor se sitúa al final del texto.

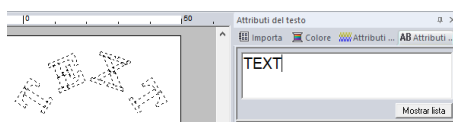

- 3 Pulse la tecla **<BackSpace>** para borrar el texto y luego haga clic en los caracteres de la tabla para escribir el texto. Por último, pulse la tecla **<Intro>** para aplicarlos.



Para obtener más información sobre otras formas de editar texto, consulte la sección indicada a continuación.

►► *“Editar el texto introducido” en la página 118*

Operaciones avanzadas para introducir texto

Escribir texto

- 1 Haga clic en la ficha **[Inicio]**.
- 2 Haga clic en **[Texto]** en el grupo **[Herramientas]** y luego haga clic en **A**.

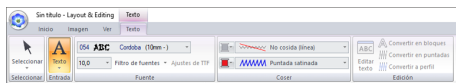

- 3 Si es necesario, cambie la fuente, el tamaño del texto, el color y el tipo de costura.
 - ▶▶ "Configurar los atributos del texto" en la página 118 y "Atributos de bordado para texto" en la página 128

- 4 Haga clic en la Página de diseño.

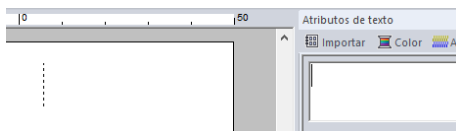

- 5 Escriba el texto.

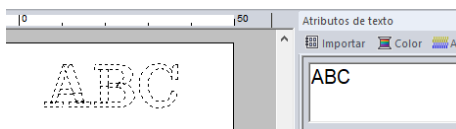

- 6 Pulse la tecla **<Intro>** o haga clic en la Página de diseño.

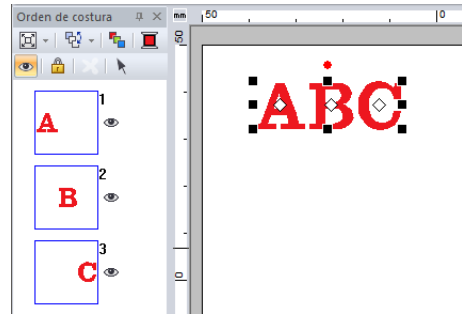

- Mantenga pulsada la tecla **<Ctrl>** y pulse la tecla **<Intro>** para introducir una nueva línea de texto.
- También pueden introducirse caracteres haciendo clic en ellos en la tabla de caracteres. Esto resulta especialmente útil si debe introducir letras acentuadas que no están disponibles en el teclado.

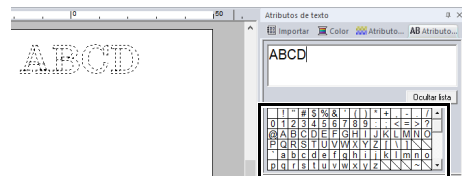

- Haga clic en **[Ocultar lista]** para ocultar la tabla de caracteres. Mientras está oculta, haga clic en **[Mostrar lista]** para mostrar la tabla de caracteres.



Si el carácter introducido no está disponible con la fuente seleccionada, o si el carácter no se puede convertir a un patrón de bordado, el carácter se muestra como en la Página de diseño. Si esto ocurre, introduzca un carácter diferente.

Editar el texto introducido

Cambie a uno de los siguientes modos de edición de texto y escriba el texto necesario con el cursor que aparece al final del texto.

■ Utilizar la ficha Atributos de texto

- 1 Seleccione un solo dibujo de texto.
- 2 Haga clic en la ficha **[Atributos de texto]** y después en el campo de texto.

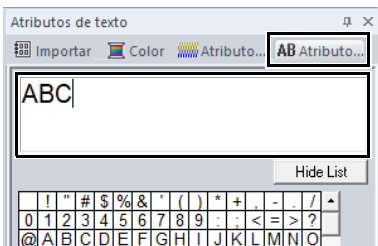

■ Utilizar la herramienta Editar texto

- 1 Seleccione un solo dibujo de texto.
- 2 Haga clic en la ficha **[Texto]** y después en **[Editar texto]** del grupo **[Edición]**.

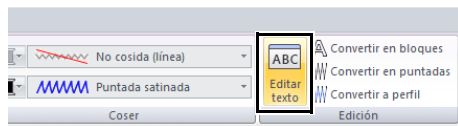

■ Utilizar el teclado

- 1 Seleccione un solo dibujo de texto.
- 2 Pulse una tecla de carácter en el teclado.

■ Utilizar la herramienta Texto

- 1 Seleccione **[Texto]** en el grupo **[Herramientas]** de la ficha **[Inicio]**, y luego seleccione **A**.

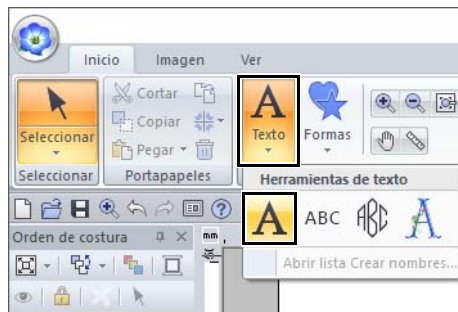

- 2 Haga clic en un patrón de texto para editarlo.

Configurar los atributos del texto

Los atributos de texto pueden especificarse en las listas desplegables **[Fuente]** y **[Tamaño del texto]** de la ficha **[Texto]**.

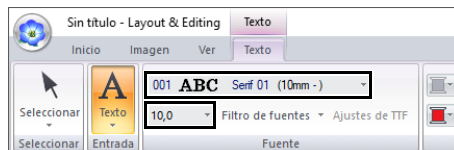



La ficha **[Texto]** aparece cuando se ha seleccionado un patrón de texto o una herramienta Texto.

■ Fuente

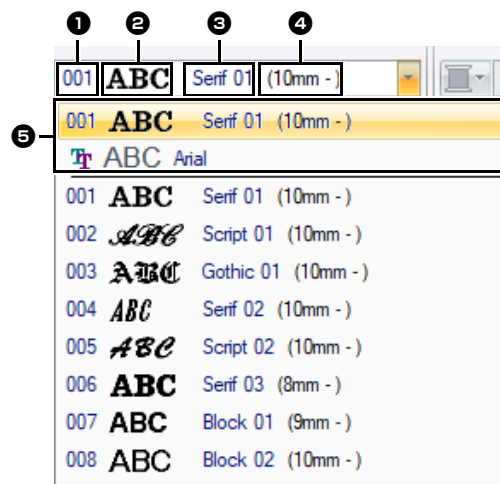
Haga clic en la lista desplegable **[Fuente]**, y luego seleccione la fuente deseada.



❶ Tipo de fuente

- Las fuentes incorporadas se identifican por un número.
-  identifica las fuentes definidas por el usuario.
-  identifica las fuentes TrueType.

❷ Muestra de fuente

Si ha seleccionado una sola cadena de texto, se muestran en la lista las fuentes con los caracteres seleccionados.

❸ Nombre de la fuente

❹ Tamaño mínimo recomendado

❺ Fuentes utilizadas más recientemente



- Fuentes definidas por el usuario

Los archivos PEF creados con Font Creator y guardados en la carpeta **[MyFont]** en la que se instaló PE-DESIGN, se muestran como fuentes definidas por el usuario después de las fuentes indicadas en la tabla anterior.



El icono UD aparece en las fuentes personalizadas.

- ▶▶ “Font Creator” en la página 315

- Fuentes TrueType
Las fuentes TrueType instaladas aparecen después de las fuentes definidas por el usuario.
- Pueden cambiarse la configuración de las fuentes TrueType desde el cuadro de diálogo **[Configuración de atributos de fuentes TrueType]**.
- ▶▶ “Especificación de atributos de fuentes TrueType” en la página 121



- El texto creado con determinadas fuentes TrueType puede no convertirse correctamente en un dibujo de bordado debido a la forma de los caracteres. Estos caracteres no se pueden bordar correctamente. Pruebe la costura antes de bordar el proyecto.
- Además, el texto creado utilizando algunas fuentes TrueType no se puede convertir.

■ Filtro de fuentes

Puede seleccionarse una fuente que aparece en la lista desplegable **[Fuente]**.

- 1 Haga clic en el texto o en un monograma, o seleccione la herramienta **[Texto]** o la herramienta **[Monograma]**.
- 2 Haga clic en la ficha **[Texto]**.
- 3 Haga clic en  junto a **[Filtro de fuentes]** en el grupo **[Fuente]** y luego haga clic en **[Ajustes del filtro de fuentes]**.



- 4 Seleccione las casillas de verificación correspondientes a los tipos de letra que desee visualizar y desmarque las casillas de verificación de las fuentes que desea ocultar.

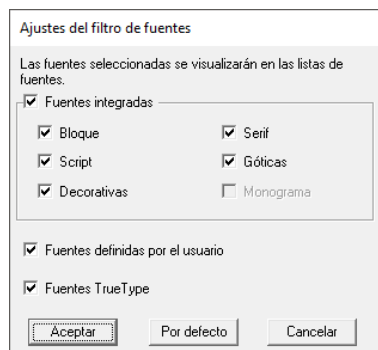

La casilla **[Monograma]** está disponible al seleccionar un patrón con una fuente de monograma o al seleccionar la herramienta **[Monograma]**.

- 5 Haga clic en **[Aceptar]** para aplicar la configuración.



Para devolver las fuentes a sus valores por defecto (visualizar todas las fuentes), haga clic en **[Por defecto]**.

- 6 Para filtrar las fuentes, haga clic en **[Filtro de fuentes]** de modo que aparezca como

Filtro de fuentes.

Al hacer clic en el botón se aplica o no se aplica el filtrado de las fuentes.



El filtro de la fuente no se puede aplicar a las fuentes de texto pequeño.

- ▶▶ “Texto pequeño” en la página 129

Tamaño del texto

Haga clic en la lista desplegable **[Tamaño del texto]**. Especifique la altura deseada y pulse la tecla **<Intro>** o bien, haga clic en el valor que desee.

Las fuentes incorporadas se listan en la lista desplegable **[Fuente]** con el tamaño mínimo recomendado. Recomendamos el uso de estas fuentes en un tamaño igual o superior al que se indica.

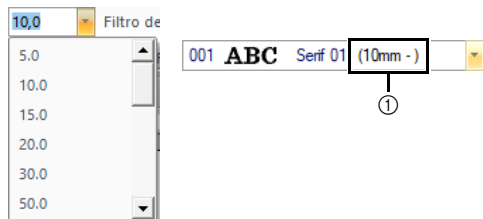

① Tamaño mínimo recomendado

Especificación de diversos atributos del texto

- 1 Seleccione el texto.
- 2 Haga clic en la ficha **[Atributos de texto]**.

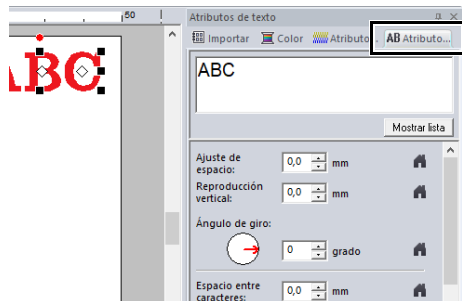

Si no se visualiza el panel **[Atributos de texto]**, haga clic en la ficha **[Ver]**, luego en **[Atributos]**, y por último en **[Atributos de texto]**.

- 3 Cambie los atributos del texto.

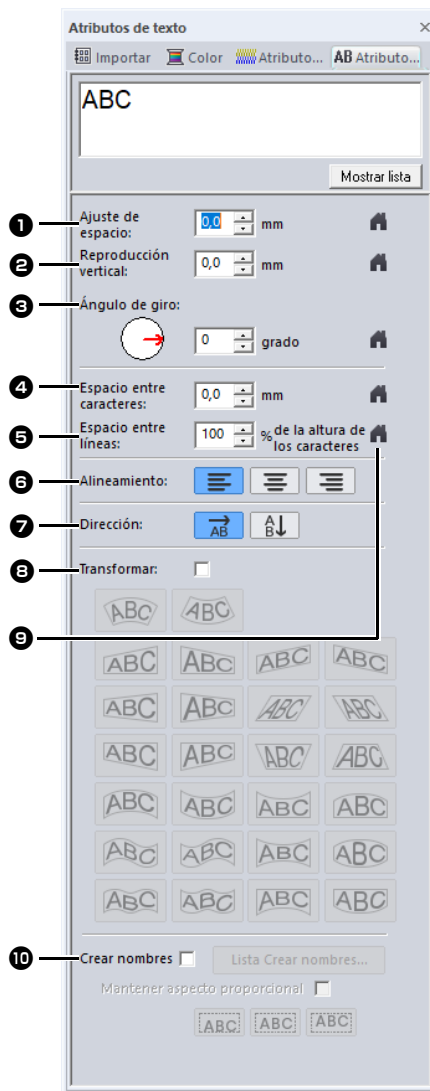

1 Ajuste de espacio

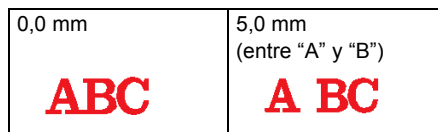

2 Reproducción vertical

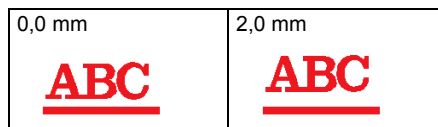

3 Ángulo de giro

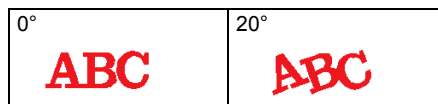

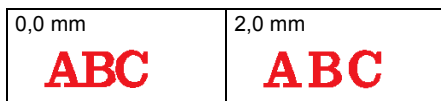
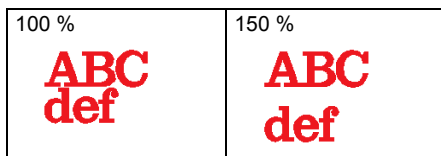
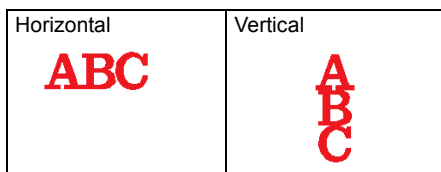
4 Espacio entre caracteres**5 Espacio entre líneas****6 Alineamiento****7 Dirección****8 Transformar**

►► “Transformación de texto” en la página 122



Haga clic para volver a la configuración por defecto.

10 Crear nombres

►► “Función Crear nombres (sustitución de texto)” en la página 139



- Los valores de **[Ajuste de espacio]** y **[Espacio entre caracteres]** ajustan el espaciado entre los caracteres. El **[Espacio entre caracteres]** se aplica siempre a la totalidad del patrón del texto, mientras que el **[Ajuste de espacio]** se puede aplicar a caracteres individuales.
- Para obtener más información sobre cómo seleccionar los caracteres uno a uno en un patrón de texto, consulte “*Editar caracteres individuales*” en la página 124.
- La configuración especificada para **[Ajuste de espacio]**, **[Reproducción vertical]** y **[Ángulo de giro]** en el panel **[Atributos de texto]** se aplica a todos los caracteres seleccionados.

■ Especificación de atributos de fuentes TrueType

1 Seleccione texto en una fuente TrueType.

2 Haga clic en **[Ajustes de TTF]** en el grupo **[Fuente]**.

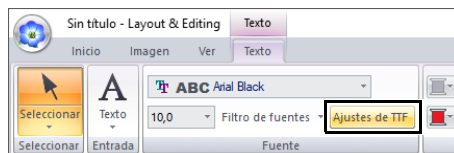

3 Seleccione un estilo de fuente en la lista desplegable **[Estilo de fuente]**, seleccione un juego de caracteres en la lista desplegable **[Script]** y, a continuación, haga clic en **[Aceptar]**.

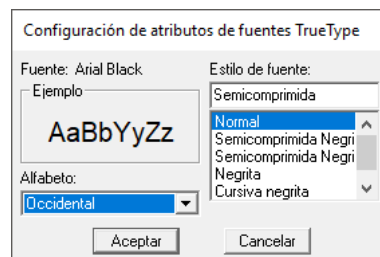



- La configuración de **[Estilo de fuente]** y **[Script]** difieren dependiendo de la fuente TrueType que se haya seleccionado.
- Si se selecciona un texto creado a partir de varias fuentes TrueType, este comando no está disponible. Asimismo, si se selecciona un texto con la misma fuente pero con distintos estilos o alfabetos, este cuadro de diálogo mostrará la configuración de atributos de la primera letra del texto. En cualquiera de los dos casos, si se selecciona únicamente un carácter del texto, los atributos mostrados en el cuadro de diálogo se referirán únicamente a ese carácter.

■ Transformación de texto

ABCDE → ABCDE

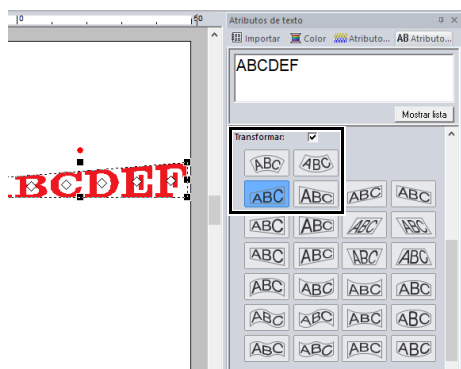
- 1 Seleccione el texto.
- 2 Marque la casilla de verificación [Transformar] y, a continuación, haga clic en el botón de transformación.



Según la forma que se seleccione, aparecerán una línea de puntos y  o  alrededor del texto.

ABCDE → ABCDE





Un dibujo de texto contiene datos para la costura de líneas y zonas interiores. Por tanto, si se selecciona este comando, es posible que se cree un espacio vacío entre la línea y la zona interior del texto debido a la forma de la fuente.

- 3 Arrastre  para transformar el texto.



ABCDE → ABCDE





-  sólo se puede arrastrar verticalmente.
-  sólo se puede arrastrar horizontalmente.
- Para que el texto transformado adopte de nuevo su forma original, quite la marca de la casilla [Transformar].

ABCDE → ABCDE

Si ha seleccionado  en el paso 2, también pueden realizarse las siguientes operaciones.

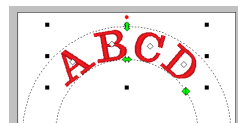
Arrastre ,  y  para transformar el texto.



 : ajusta el tamaño del texto.

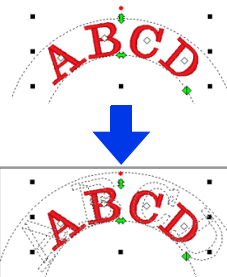

 : Mueve el texto a lo largo del círculo.

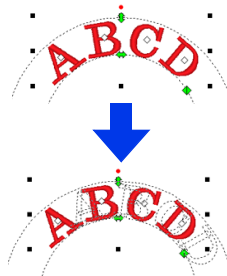

 : Ajusta el radio del círculo.

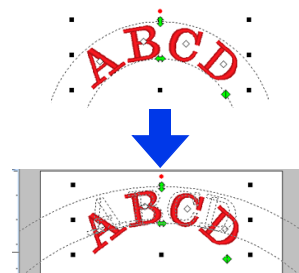



Dependiendo de la forma seleccionada en **[Transformar]**, aparecerán distintos controladores de selección para editar el texto.

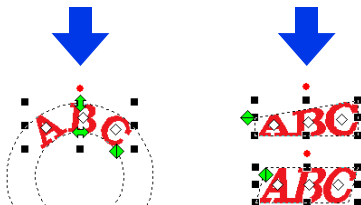
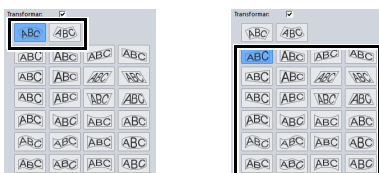

Ajustar el texto a un perfil

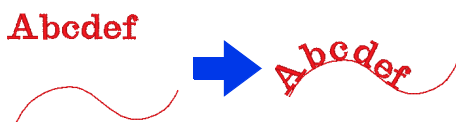

1 Seleccione el texto o texto pequeño y un perfil.

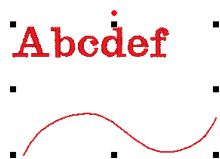

2 Haga clic en la ficha **[Inicio]**.

3 Haga clic en **[Ajustar texto]** en el grupo **[Edición]**, y luego haga clic en **[Ajustar texto al perfil]**.

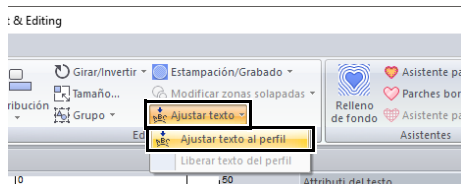

4 Especifique la configuración deseada en el cuadro de diálogo **[Ajustar texto al perfil]**, y luego haga clic en **[Aceptar]**.

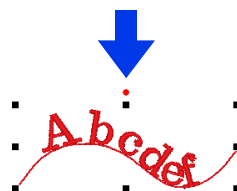
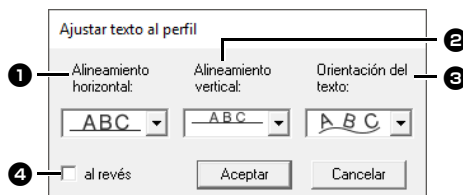

1 Alineamiento horizontal

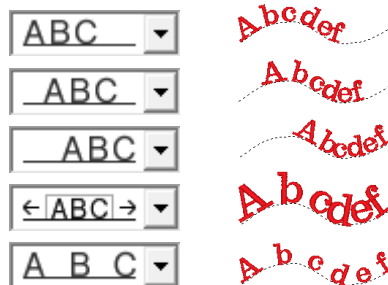

2 Alineamiento vertical



3 Orientación del texto



4 al revés





- Si se especifica el ajuste del texto al perfil, se cancelará la transformación del texto.
- Únicamente se puede distribuir una cadena de texto por cada perfil.



- Para cambiar la posición del texto en el perfil, seleccione el texto y arrástrelo.
- La configuración para algunos atributos de texto (**[Tamaño]**, **[Espacio entre caracteres]**, **[Reproducción vertical]** y **[Ángulo de giro]**) puede modificarse para caracteres solos, incluso cuando el texto se ha encajado en un perfil.

►► “*Editar caracteres individuales*” en la página 124

■ Liberación de texto de un perfil

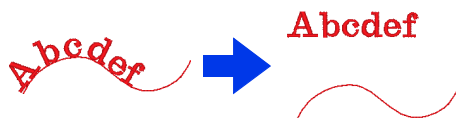

- 1 Seleccione texto o texto pequeño distribuido en un perfil.
- 2 Haga clic en la ficha **[Inicio]**.
- 3 Haga clic en **[Ajustar texto]** en el grupo **[Edición]**, y luego haga clic en **[Liberar texto del perfil]**.

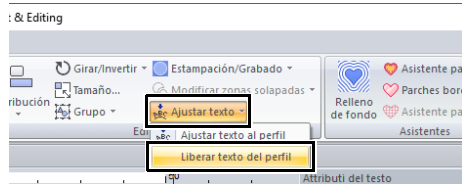

Editar caracteres individuales

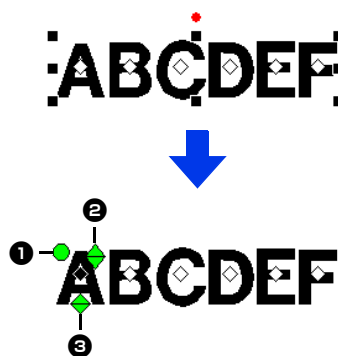

- 1 Seleccione el texto.
- 2 Seleccione los caracteres en el texto.
Para seleccionar un solo carácter, haga clic en el  correspondiente al carácter.



- 1 Controlador de giro
- 2 Controlador de tamaño
- 3 Controlador de reproducción vertical

Los caracteres individuales pueden girarse, redimensionarse o recolocarse. Además, cuando se selecciona texto, haga clic en la ficha **[Texto]** para cambiar el color del hilo y los atributos de costura.



Pueden seleccionarse varios  y los  seleccionados pueden modificarse de la misma forma que se seleccionan los dibujos de bordado.

- Arrastre el puntero.
→ Se seleccionarán todos los puntos dentro del cuadro.
- Mantenga pulsada la tecla **<Ctrl>** mientras hace clic en los puntos.
→ Para anular la selección de un punto, haga clic en el punto seleccionado.
- Mantenga pulsada la tecla **<Mayús>** mientras pulsa una tecla de dirección para seleccionar varios puntos.
- Mantenga pulsada la tecla **<Ctrl>** mientras pulsa una tecla de dirección para cambiar el punto que se selecciona.

►► “*Seleccionar puntos*” en la página 76

Cambiar el tamaño y los atributos de un carácter

Puede utilizar fácilmente operaciones de arrastre para cambiar el tamaño y los atributos de texto.

■ Cambio del tamaño

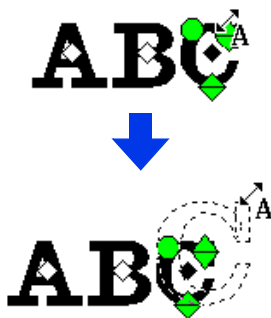

- 1 Sitúe el puntero sobre el controlador superior derecho .
- 2 Arrastre el controlador de selección.



- 3 Cuando suelte el botón del ratón, el tamaño del carácter cambiará.



■ Cambio del ajuste de espacio

- 1 Coloque el puntero en una parte del carácter que no contenga los controladores    y arrastre el carácter horizontalmente.

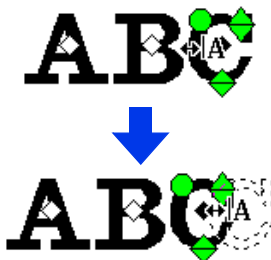

- 2 Cuando suelte el botón del ratón, el espacio entre caracteres cambiará.



■ Cambio de la reproducción vertical

- 1 Sitúe el puntero sobre el controlador inferior .
- 2 Arrastre el controlador de selección verticalmente.



- 3 Cuando suelte el botón del ratón, la reproducción del carácter cambiará.



■ Giro de los caracteres

- 1 Sitúe el puntero sobre el controlador .
- 2 Arrastre el controlador de selección.

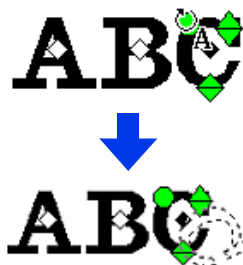

- 3 Cuando suelte el botón del ratón, el ángulo del carácter cambiará.



Convertir patrones de texto

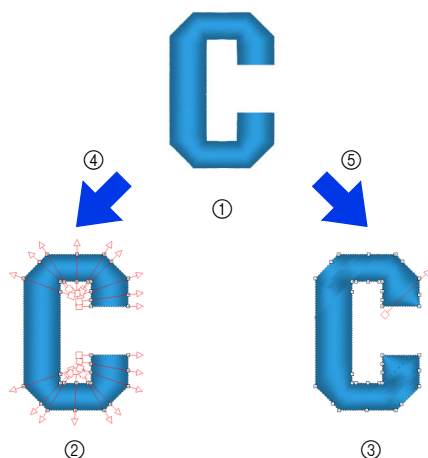

- ① Dibujo de texto
- ② Bloques: un grupo de patrones de forma con varias líneas de dirección de costura
- ③ Patrón de forma
- ④ Convertir en bloques
- ⑤ Convertir a perfil

Convertir en bloques

El patrón se convierte manteniendo las distintas líneas de dirección de costura.

Las formas de los caracteres pueden redistribuirse parcialmente.

Convertir a perfil

El texto se convierte en formas, que pueden editarse.

Pueden aplicarse varios tipos de costura o de efectos de relieve/grabado.

- “Comparación de los tipos de datos creados con PE-DESIGN 11” en la página 10

Convertir texto en bloques

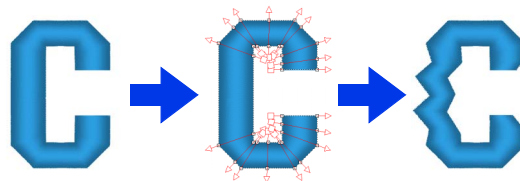

El texto puede convertirse en bloques, lo que le permitirá cambiar la forma de los caracteres. Cambiando la línea de dirección de costura en cada una de estas pequeñas zonas interiores, puede crear patrones de texto con el aspecto de un bordado manual.

- 1 Seleccione el texto o texto de monograma.
- 2 Haga clic en la ficha [Texto].
- 3 Haga clic en [Convertir en bloques] en el grupo [Edición].

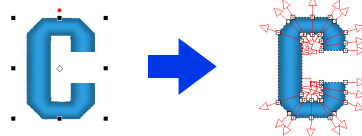
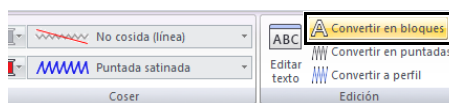

El texto pequeño no se puede convertir en bloques (patrones de forma con varias líneas de dirección de costura).



- El patrón de texto se convierte manteniendo la calidad de costura original.
- Las formas de los bloques creados se pueden editar hasta en sus más mínimos detalles.
- Para más detalles sobre cómo editar bloques o perfiles, consulte la sección “Volver a dar forma a dibujos de bordado” en la página 76
- Dado que los datos de texto ya no están disponibles, el texto no se puede editar.

■ Conversión de texto en un dibujo de perfil

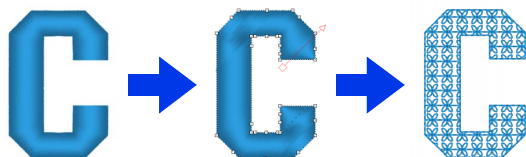

- 1 Seleccione el texto.
- 2 Haga clic en la ficha **[Texto]**.
- 3 Haga clic en **[Convertir a perfil]** en el grupo **[Edición]**.

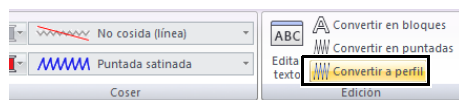

Las formas transformadas se agrupan. Además, la costura de agujeros se especifica automáticamente para aberturas (por ejemplo, el triángulo interior de la letra "A").



Los patrones de texto creados con las fuentes incorporadas 025 y 029, las fuentes definidas por el usuario o las fuentes de texto pequeño no pueden convertirse en perfiles.



- Cuando un patrón se convierte en perfiles, la calidad de costura disminuirá ligeramente.
- La dirección de la costura será uniforme, pero puede editarse.
- ▶▶ *"Especificar la dirección de costura recta" en la página 59*
- Dado que los datos de texto ya no están disponibles, el texto no se puede editar.

Seleccionar las posiciones de los puntos de conexión en un patrón de texto

Se pueden especificar las posiciones de los puntos de conexión entre los caracteres del mismo texto (el punto final de un carácter y el punto inicial del siguiente).

Los ajustes disponibles son **[Por defecto]**, **[Más cercano]** y **[Más lejano]**.

- 1 Seleccione el texto o texto de monograma.
Si no se visualiza el panel **[Atributos de costura]**, haga clic en la ficha **[Ver]** de la Cinta y luego haga clic en **[Atributos de costura]**.
- 2 Haga clic en una configuración de **[Puntos de conexión]**.

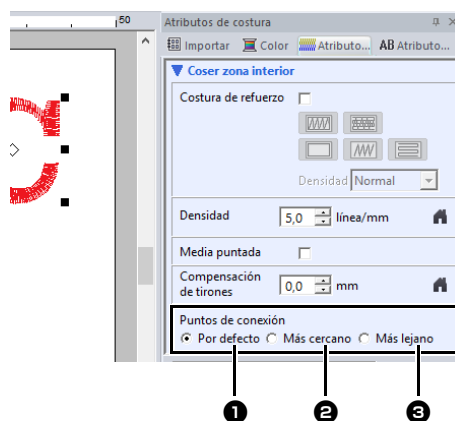

1 Por defecto



Las puntadas se crean en el orden de costura por defecto para una buena calidad de costura de todos los caracteres.

2 Más cercano

Las puntadas se crean a la distancia más cercana entre el punto final de un carácter y el punto inicial del siguiente. Esto reduce los saltos de punto y el número de veces que se corta el hilo.

3 Más lejano

Las puntadas se crean a una distancia más lejana entre el punto final de un carácter y el punto inicial del siguiente. Esto aumenta los saltos de punto de forma que pueden cortarse fácilmente a mano.

Puede seleccionar un ajuste Puntos de conexión no sólo para la costura de zonas interiores, sino también para la costura de líneas.



- Estas opciones no están disponibles con texto creado con fuentes incorporadas 025 o 029, con una fuente TrueType, con una fuente personalizada o con una fuente de texto pequeño.
- Tampoco están disponibles para textos que contienen caracteres de colores diferentes.
- Tampoco están disponibles para texto en el que el orden de costura de los caracteres no es continuo.

Atributos de bordado para texto

El grupo Coser de la ficha Atributos permite establecer los atributos de bordado (color del hilo y tipo de costura, perfil y zona interior activada/desactivada).

Si se selecciona texto, la configuración no se puede especificar para lo siguiente:

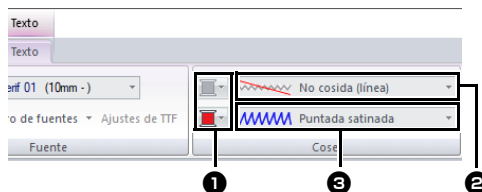

1 Color de línea/Color de la zona

Establece el color del hilo para perfiles y zonas interiores.

►► “Color” en la página 54

2 Tipo de costura de línea

Establece el tipo de costura utilizada en los perfiles.

Excepto para las fuentes incorporadas 025 y 029, y para fuentes definidas por el usuario, todos los tipos de costuras están disponibles para las líneas en el texto.

►► “Tipos de costura de línea” en la página 57

3 Tipo de costura interior

Establece el tipo de costura utilizada para una zona interior.

[Puntada satinada], **[Puntada de relleno]** y **[Puntada de relleno prog.]** están disponibles para las líneas en el texto.

►► “Tipos de costura de zonas interiores” en la página 57



- Los patrones de texto creados con las fuentes incorporadas 025 y 029 o con fuentes definidas por el usuario sólo tienen una zona interior. Pueden seleccionarse el color del hilo y el tipo de costura únicamente para la zona interior.
- El atributo de costura puede configurarse con Texto desde coser. Para obtener más información, consulte “Atributos de costura de zonas interiores” en la página 382.



- Para desactivar la costura de líneas, seleccione **[No cosida (línea)]** en la lista desplegable **[Tipo de costura de línea]**.
- Para desactivar la costura de zonas interiores, seleccione **[No cosida (zona)]** desde la lista desplegable **[Tipo de costura interior]**.
- La variedad de efectos de bordado posibles difiere dependiendo de la combinación seleccionada de opciones para la costura de líneas y la de zonas interiores.

	Costura de líneas especificada (Tipo de cosido del perfil del texto)	Costura de zonas interiores especificada (Tipo de cosido del interior del texto)
	En cualquier otro excepto [No cosida (línea)]	En cualquier otro excepto [No cosida (zona)]
	[No cosida (línea)]	En cualquier otro excepto [No cosida (zona)]
	En cualquier otro excepto [No cosida (línea)]	[No cosida (zona)]

Texto pequeño



Precauciones para bordar patrones de texto pequeño.

- ▶▶ “Al coser fuentes pequeñas” en la página 130

■ Introducir texto pequeño

- 1 Haga clic en la ficha **[Inicio]**.
- 2 Haga clic en **[Texto]** en el grupo **[Herramientas]** y luego haga clic en **ABC**.



- 3 Introduzca el texto de la misma forma que se introduce el texto normal.

- ▶▶ “Escribir texto” en la página 117



En el panel **[Importar]** podemos ver algunos ejemplos de patrones con fuentes de texto pequeño si seleccionamos **[Texto]** en la lista desplegable **[Desde]** y **[Texto pequeño]** en la lista desplegable **[Categoría]**.

- ▶▶ “Ejemplo de importación de datos de bordado” en la página 15

■ Editar texto pequeño

Los atributos de texto pequeño pueden seleccionarse desde la ficha **[Texto]**, desde el panel **[Atributos de texto]** y también desde el panel **[Color]**. Cuando se selecciona la herramienta Texto pequeño, la ficha **[Texto]** aparece tal como se muestra a continuación.

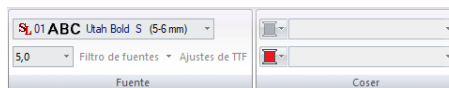

La ficha **[Texto]** se muestra cuando se selecciona un patrón de texto pequeño o al seleccionar la herramienta Texto pequeño.

Fuentes de texto pequeño

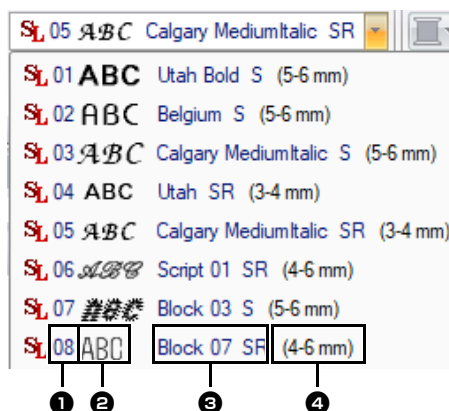

- 1 Número de fuente
- 2 Muestra de fuente
- 3 Nombre de la fuente
- 4 Tamaño recomendado

- ▶▶ “Lista de fuentes” en la página 394



Únicamente pueden utilizarse fuentes incorporadas específicamente para texto pequeño.

- ▶▶ Para ver una lista de las fuentes incorporadas específicamente para texto pequeño, consulte *“Texto pequeño” en la página 396*.

La configuración de todos los atributos del texto pequeño, excepto la fuente, se especifica de la misma forma que para los patrones de texto normal.

No obstante, con texto pequeño no se puede especificar la configuración para lo siguiente.

- Coser tipo
- Atributos de costura
- Transformar
- Crear nombres



Para editar un texto pequeño ya escrito, seleccione dicho texto con la herramienta **[Seleccionar]**, y luego escriba el nuevo texto en el campo correspondiente del panel **[Atributos de texto]**. Existen otras tres formas de editar texto.

- ▶▶ *“Editar el texto introducido” en la página 118*

■ Al coser fuentes pequeñas

Para obtener los mejores resultados cuando utilice la máquina para bordar diseños que contienen dibujos de fuentes pequeñas, siga las recomendaciones que se describen a continuación.

- 1** Reduzca la tensión del hilo por debajo de lo habitual cuando borda diseños normales.
- 2** Cosa a una velocidad inferior a la utilizada al bordar diseños normales.
(Para más detalles del ajuste de la tensión del hilo y la velocidad de costura, consulte el Manual de instrucciones que se entrega con la máquina de bordar).
- 3** No recorte los saltos de punto entre los caracteres.
(Para más detalles sobre cómo configurar la máquina para el corte del hilo, consulte el Manual de instrucciones de la máquina de bordar).

Tutorial 4: Texto de monograma



El archivo de ejemplo para este tutorial se encuentra en Documentos (Mis documentos)\PE-DESIGN 11\ Tutorial\Tutorial_4.

Paso 1	Introducir texto de monogramas
Paso 2	Adición de un patrón decorativo
Paso 3	Cambiar el tamaño del carácter del texto de monograma
Paso 4	Cambio del color del hilo y el tipo de costura del texto de monograma

Paso 1 Introducir texto de monogramas

- 1 Visualice el panel **[Importar]**.
- 2 Seleccione **[Texto]** desde la lista desplegable **[Desde]** y **[Monograma]** desde la lista desplegable **[Categoría]**. Haga clic en **[TM_002.pes]**, y luego en **[Importar]**.



En el panel **[Importar]** podemos ver algunos ejemplos de patrones de monogramas si seleccionamos **[Texto]** en la lista desplegable **[Desde]** y **[Monograma]** en la lista desplegable **[Categoría]**.

- 3 Seleccione el patrón de monograma importado y, a continuación, haga clic en la ficha **[Texto]**.
- 4 Haga clic en **[Editar texto]** en el grupo **[Edición]**.

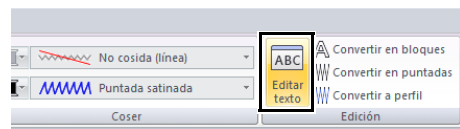

→ El patrón de texto aparece como líneas de puntos, y el cursor se sitúa al final del texto.

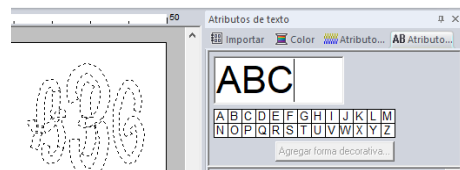

- 5 Pulse la tecla **<BackSpace>** para borrar el texto, y luego utilice el teclado para escribir "XYZ".
- 6 Pulse la tecla **<Intro>**.
→ El texto aparece en la Página de diseño.





- En este ejemplo, se importó un patrón de monograma desde el panel **[Importar]**, sin embargo, también se puede crear un patrón mediante la selección de la herramienta Monograma, y luego escribiendo el texto.

►► “Escribir texto” en la página 117

- Los caracteres también pueden entrarse desde la tabla de caracteres en la ficha **[Atributos de texto]**.

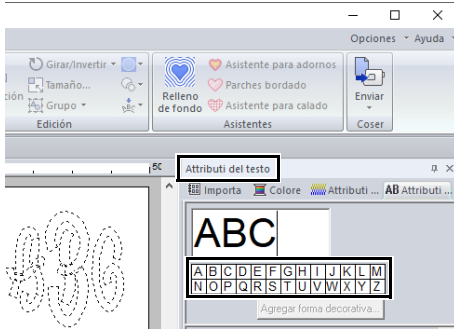

- No es posible insertar saltos de línea.
- Puede introducirse un máximo de tres caracteres.
- Únicamente pueden introducirse letras mayúsculas (los caracteres mostrados en la tabla).

Paso 2 Adición de un patrón decorativo

Se puede añadir un patrón decorativo.

- 1 Visualice el panel **[Importar]** y luego seleccione **[Patrón decorativo]** de la lista desplegable **[Desde]**.
- 2 Seleccione el monograma.

- 3 Seleccione **[Decoración de monograma]** desde la lista desplegable **[Categoría]**. Haga clic en **[Deco09.pes]**, y luego en **[Importación decorativa]**.

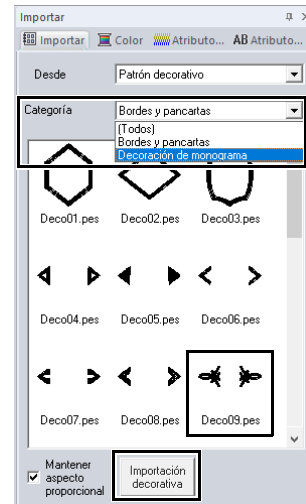

→ La forma decorativa se ha agregado.



- Si selecciona un monograma, aparecerán el botón **[Importación decorativa]** y la casilla de verificación **[Mantener aspecto proporcional]**. Para importar el patrón decorativo ajustado al tamaño del monograma, manteniendo su proporción original entre altura y anchura, marque la casilla de verificación **[Mantener aspecto proporcional]**. Desactive la casilla de verificación para importar el patrón decorativo con su proporción entre altura y anchura ajustada para el monograma.
- Si no se selecciona un monograma, el botón aparecerá como el botón **[Importar]**. Al hacer clic sobre este botón se importará el patrón decorativo en su tamaño estándar.

Paso 3 Cambiar el tamaño del carácter del texto de monograma

■ Cambiar el tamaño del carácter del texto de monograma

Haga clic en la lista desplegable [Tamaño del texto], y luego escriba “22”.

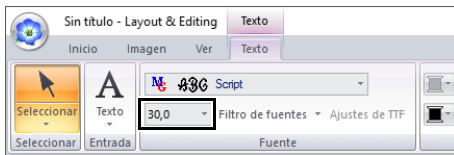

Diamond y Script se utilizan exclusivamente para monogramas. También podrá utilizar las fuentes incorporadas o fuentes TrueType.

►► “*Editar texto de monogramas*” en la página 134

Paso 4 Cambio del color del hilo y el tipo de costura del texto de monograma

Haga clic en el punto del carácter del texto de monograma cuya configuración va a cambiar.

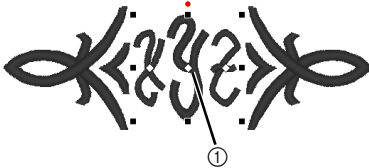

① Haga clic aquí.



■ Cambio del color del hilo

- 1 Haga clic en la ficha [Color] para visualizar la paleta de colores.
- 2 Haga clic en [MANDARINA].

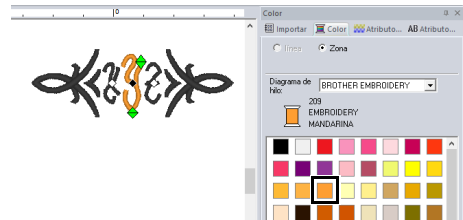

- 3 Seleccione los caracteres “YZ”, y luego haga clic en [ROJO].

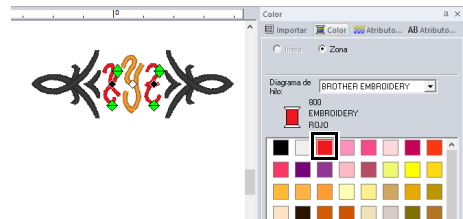

■ Cambio del tipo de costura

- 1 Haga clic en la ficha [Texto].
- 2 Haga clic en la lista desplegable [Tipo de cosido del interior del texto] en el grupo [Coser], y luego seleccione [Puntada de relleno].

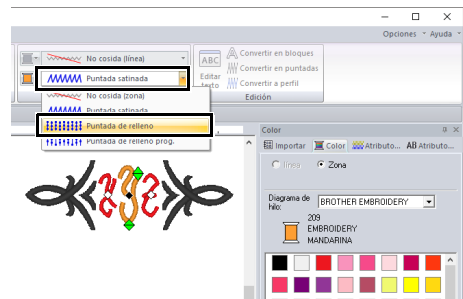

Operaciones avanzadas para introducir texto de monograma

Editar texto de monogramas

Los atributos de texto de monograma pueden seleccionarse desde la ficha **[Texto]**, desde el panel **[Atributos de texto]**, desde el panel **[Atributos de costura]** y también desde el panel **[Color]**. Cuando se selecciona la herramienta Monograma, la ficha **[Texto]** aparece tal como se muestra a continuación.



La ficha **[Texto]** aparece cuando se ha seleccionado un monograma de texto o la herramienta Monograma.

Fuente de monograma

Haga clic en la lista desplegable **[Fuente]**, y luego seleccione la fuente deseada.

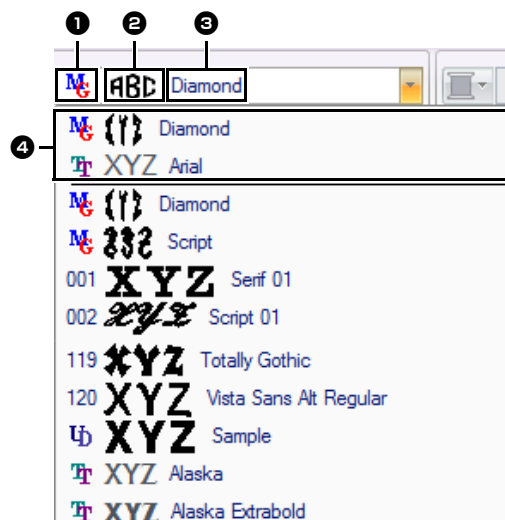

1 Tipo de fuente

- Las fuentes incorporadas se identifican por un número.
-  identifica las fuentes del texto de monograma.

2 Muestra de fuente

Si ha seleccionado una sola cadena de texto, se muestran en la lista las fuentes con los caracteres seleccionados.

3 Nombre de la fuente

4 Fuentes utilizadas más recientemente



Diamond y Script se utilizan exclusivamente para monogramas. También es posible utilizar fuentes incorporadas, fuentes personalizadas y fuentes TrueType.

► Para ver una lista de las fuentes incorporadas y las fuentes de monograma, consulte *“Lista de fuentes” en la página 394*.

La configuración de todos los atributos del texto de monograma, excepto la fuente, se especifica de la misma forma que para los dibujos de texto normales.

No obstante, con texto de monograma no se puede especificar la configuración para lo siguiente:

- Ángulo de giro, Espacio entre caracteres, Espacio entre líneas, Alineamiento, Dirección
- Transformar
- Crear nombres
- Ajustar texto al perfil



• Para editar un texto de monograma ya escrito, seleccione el patrón de texto con la herramienta **[Seleccionar]**, y luego escriba el nuevo texto en el campo correspondiente del panel **[Atributos de texto]**.

• Hay otras tres formas de editar texto.

► *“Editar el texto introducido” en la página 118*

Texto asignado por el usuario

■ Introducir texto asignado por el usuario

- 1 Registre los datos de bordado con Font Creator.
 - ▶▶ “Registrar datos de bordado como una fuente” en la página 325
- 2 Haga clic en la ficha [Inicio].
- 3 Haga clic en [Texto] en el grupo [Herramientas] y luego haga clic en .



- 4 Haga clic en la lista desplegable [Fuente], y luego seleccione la fuente deseada.

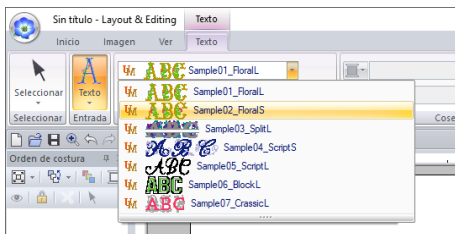

→ Aparecerá la altura estándar del carácter para la fuente seleccionada.

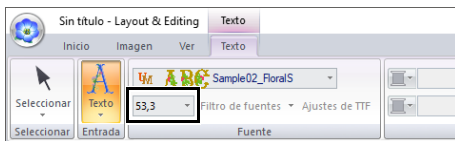

- 5 Introduzca el texto.

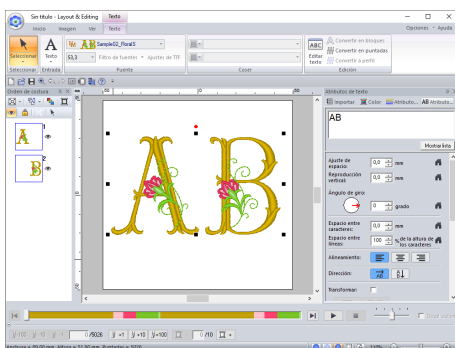

▶▶ “Escribir texto” en la página 117



La ficha [Texto] se muestra cuando se selecciona un patrón de texto pequeño o al seleccionar la herramienta Texto asignado por el usuario.

La configuración de todos los atributos del texto asignado por el usuario, excepto la fuente, se especifica de la misma forma que para los patrones de texto normal.

Sin embargo, con texto asignado por el usuario, no se pueden usar los siguientes parámetros, comandos u operaciones.

- Tipo de costura
- Atributos de costura
- Filtro de fuentes
- Ajustes de TTF
- Convertir en bloques
- Convertir a perfil
- Edición de algunos caracteres individuales
- Crear nombres
- Cambio de los colores
- Algunas funciones de transformación



Para editar un texto asignado por el usuario ya escrito, seleccione el texto asignado por el usuario con la herramienta [Seleccionar], y luego escriba el nuevo texto en el campo de texto del panel [Atributos de texto]. Hay otras tres formas de editar texto.

▶▶ “Editar el texto introducido” en la página 118

- Para cambiar el color del texto, realice una de las siguientes operaciones.
 - ◆ Haga clic en [Convertir en puntadas] en la ficha [Texto] para convertir el patrón de texto a un patrón de puntada cuyos colores de hilo se pueden cambiar. Sin embargo, los datos de texto ya no estarán disponibles.
 - ◆ Cambie los colores en los datos de bordado del archivo .pes original.



Aumentar o reducir el texto asignado por el usuario a partir de la altura estándar del carácter puede reducir la calidad del bordado.

Tutorial 5: Crear un nombre con la función Crear nombres

Creando un patrón de bordado que contenga texto y utilizando la función Crear nombres, podrá crear fácilmente un número similar de patrones de bordado, por ejemplo, para uniformes, con tan solo cambiar el nombre del patrón.



El archivo de ejemplo para este tutorial se encuentra en Documentos (Mis documentos)\PE-DESIGN 11\Tutorial\Tutorial_5.

Paso 1	Diseño del dibujo de bordado
Paso 2	Crear la lista
Paso 3	Conversión de dibujos utilizando texto de la lista

Paso 1 Diseño del dibujo de bordado

- Visualice el panel **[Importar]** y luego seleccione **[Biblioteca de diseños]** de la lista desplegable **[Desde]**.
- Seleccione **[Varios]** desde la lista desplegable **[Categoría]**, y a continuación arrastre el patrón del arco iris a la Página de diseño.

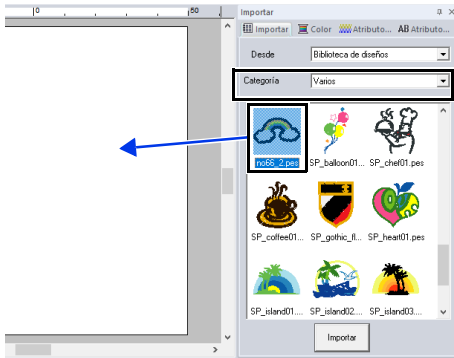

- Haga clic en la ficha **[Inicio]**.
- Seleccione **[Texto]** en el grupo **[Herramientas]**, haga clic en **A** y luego haga clic en Página de diseño.



- Escriba "Fernand", y luego pulse la tecla **<Intro>**.



- Seleccione el patrón de texto, marque la casilla de verificación **[Transformar]** y luego haga clic en **ABC**.

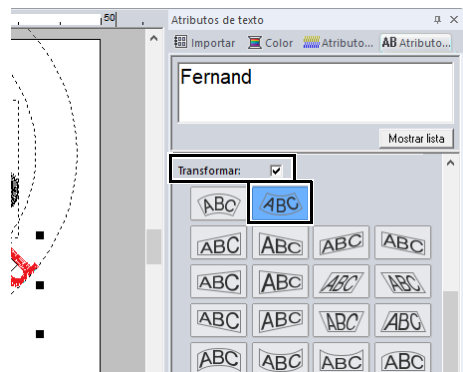

7 Arrastre el patrón para ajustar su posición.

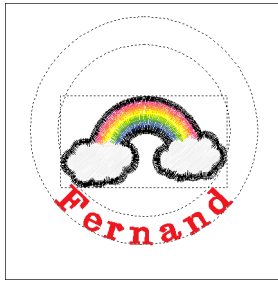

Paso 2 Crear la lista

1 Seleccione "Fernand", y luego marque la casilla de verificación [Crear nombres], y luego haga clic en el botón [Lista Crear nombres].

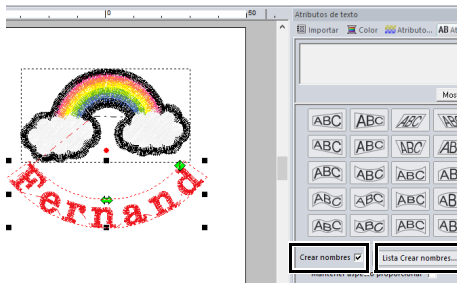

2 Introduzca el texto en la lista. En este ejemplo, agregaremos texto al final de la lista.

(A) Haga clic en la celda en la fila + y haga clic en [Editar texto], o haga clic en la celda para acceder al modo de introducción de texto.

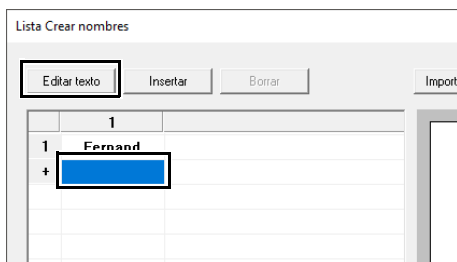

(B) Introduzca el texto con el teclado.

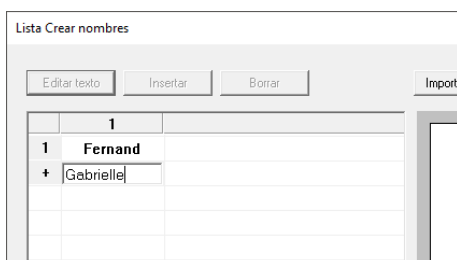

(C) Al introducir el texto, pulse la tecla <Intro> para que la celda de la fila siguiente acceda al modo de introducción.

Repita los pasos (A) a (C) para crear la lista de textos.



Al seleccionar una celda que contiene texto introducido permite previsualizar el texto.

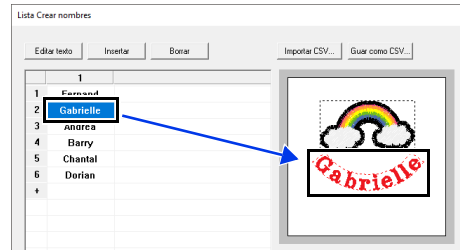

Paso 3 Conversión de dibujos utilizando texto de la lista

Vamos a practicar la conversión de patrones en archivos. Pueden convertirse datos de bordado con el texto sustituido por cada fila de texto en la lista.

1 Haga clic en [A la carpeta].

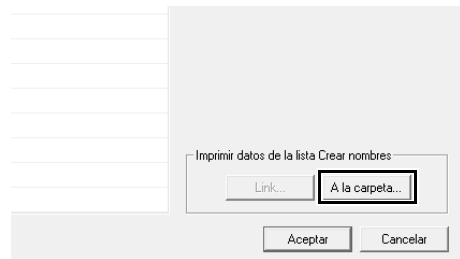

2 Seleccione la unidad y la carpeta en el cuadro de diálogo que aparece después de hacer clic en [A la carpeta], escriba el nombre del archivo en la casilla [Nombre del archivo] y luego haga clic en [Aceptar].



→ La aplicación comienza a comprobar que no hay errores en los datos de bordado. Si no se detectaron errores, la aplicación comienza a convertir los datos.



Los archivos reciben el nombre "**<file_name>xxx.pes**" (donde "xxx" son números consecutivos comenzando por 001).

- Una vez convertidos los datos, se muestra el siguiente mensaje. Haga clic en **[Aceptar]**.

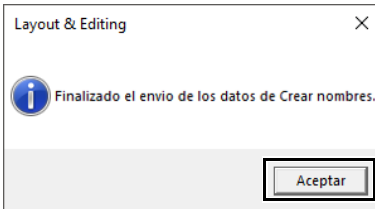

Se guarda un archivo de bordado en la carpeta seleccionada para cada línea de texto de la lista.

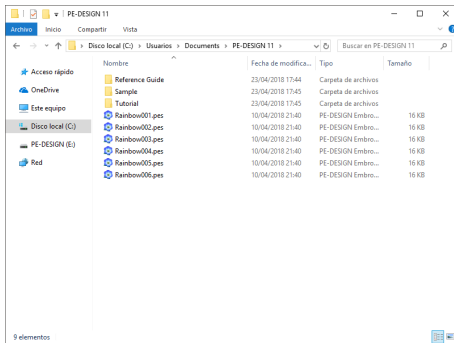

Función Crear nombres (sustitución de texto)

Atributos de texto con el atributo Crear nombres aplicado

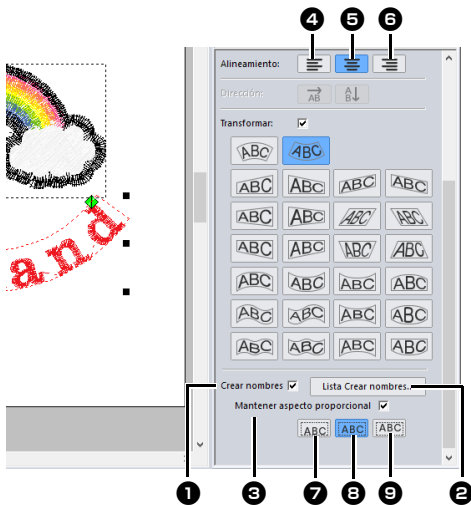

1 Crear nombres

Si se marca esta casilla de verificación, se aplica el atributo **[Crear nombres]**.



- Cuando se aplica el atributo **[Crear nombres]**, se restablece la configuración de **[Ajuste de espacio]**, **[Reproducción vertical]**, **[Ángulo de giro]**, **[Espacio entre caracteres]**, **[Espacio entre líneas]** y del tamaño y color del carácter.



- El atributo **[Crear nombres]** no está disponible con texto en el que se haya especificado el comando **[Ajustar texto al perfil]**, texto pequeño o texto de monograma.

2 Lista Crear nombres

Haga clic en este botón para mostrar el cuadro de diálogo **[Lista Crear nombres]**.



El cuadro de diálogo **[Lista Crear nombres]** de un patrón de texto puede visualizarse seleccionando el patrón de texto con el atributo **[Crear nombres]** aplicado, haciendo clic en la ficha **[Texto]** **[Inicio]**, luego haciendo clic en **[Texto]**, y por último en **[Abrir lista Crear nombres]**.

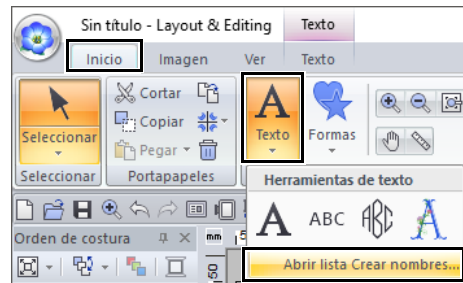

3 Mantener aspecto proporcional

Si se marca esta casilla de verificación, se mantendrá la proporción de altura y anchura del texto.



ABC



ABC



ABC



ABCDEFg



ABCDEFg



ABCDEFg

Funciones del cuadro de diálogo Lista Crear nombres

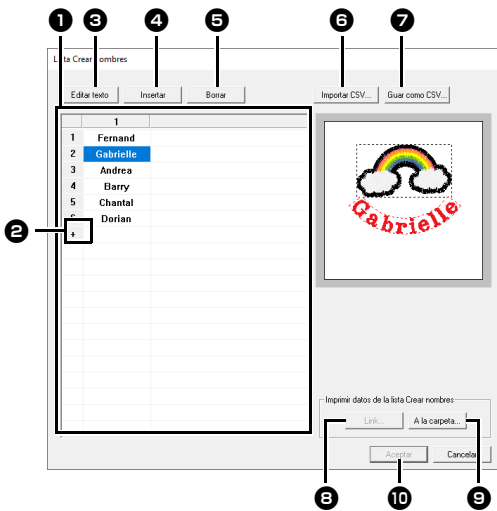

1 Lista Crear nombres
 Cree la lista de texto que va a utilizar para sustituir el texto en el patrón. Haga doble clic en un cuadro de texto para acceder al modo de introducción de texto. Seleccione una fila para mostrar una vista preliminar del patrón con el texto en esa fila. Puede seleccionarse una fila en la lista de texto al pulsar las teclas o .

2 Haga clic en para agregar una fila al final de la lista.
 (Se pueden añadir hasta 500 filas).

3 Editar texto
 Accede al modo de introducción del texto en la celda seleccionada. (También se puede acceder a este modo haciendo doble clic en una celda).

4 Insertar
 Seleccione una fila y después haga clic en **[Insertar]**. Se inserta una fila nueva encima de la seleccionada.

5 Borrar
 Seleccione una fila y después haga clic en **[Borrar]**. Se elimina la fila seleccionada.

6 Importar CSV
 Importa un Lista Crear nombres como un archivo csv.
 Haga clic en este botón, seleccione la unidad y la carpeta, haga clic en el nombre del archivo y, a continuación, haga clic en **[Abrir]** o haga doble clic en el icono del archivo.

7 Guar como CSV
 Guarda el Lista Crear nombres que se ha creado.
 Haga clic en este botón, seleccione la unidad y la carpeta, escriba el nombre del archivo en el cuadro **[Nombre del archivo]** y, a continuación, haga clic en **[Guardar]** para guardar la lista como un archivo .csv.

8 Link
 Haga clic para enviar a máquinas utilizando la función Link (Vínculo). Este botón está disponible si se conecta al ordenador una máquina de bordar compatible con la función Link (Vínculo). Conecte una máquina de bordar compatible que se haya iniciado en el modo Link (Vínculo).

►► “Utilizar la función Link (Vínculo) para bordar desde el ordenador” en la página 227

9 A la carpeta

►► “Conversión de dibujos utilizando texto de la lista” en la página 137

10 Seleccione el texto en cuadro de diálogo **[Lista Crear nombres]** y haga clic en **[Aceptar]** para regresar a la Página de diseño y editar el patrón con el texto substituido.



Si el patrón tiene dos patrones de texto con el atributo **[Crear nombres]** aplicado, la lista de texto aparecerá tal como se muestra a continuación.

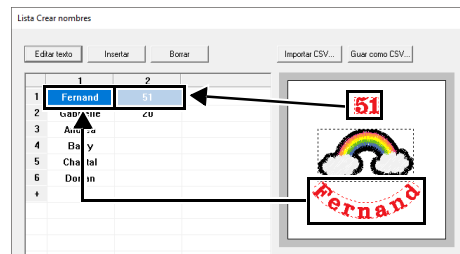

Crear patrones de bordado utilizando imágenes

Pueden crearse dibujos de bordado fácilmente a partir de imágenes. Además, en esta sección se ofrece información sobre la creación de un dibujo de bordado que se combina con una imagen.

Asistente de puntada: Conversión automática de la imagen en un diseño de bordado

Se puede crear un dibujo de bordado a partir de una fotografía realizada en una cámara digital, una ilustración escaneada o una imagen prediseñada.

■ Perforación automática ▶▶ “Tutorial 6-1: Perforación automática” en la página 143

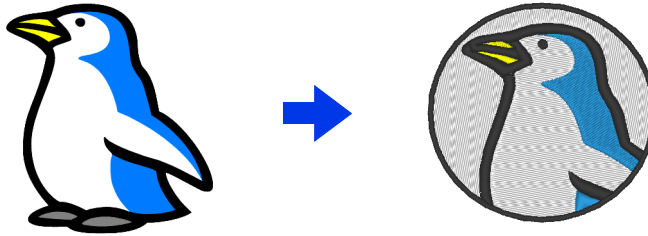

■ Punto de cruz ▶▶ “Tutorial 6-2: Punto de cruz” en la página 146

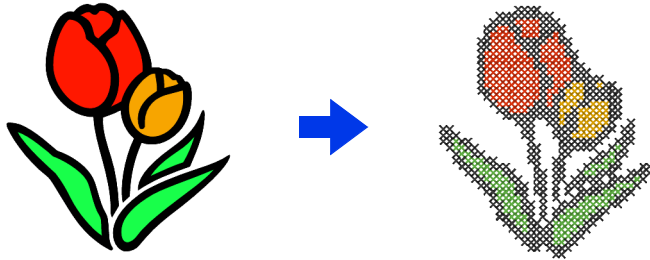

■ Punto fotográfico 1 ▶▶ “Tutorial 6-3: Punto fotográfico 1” en la página 150

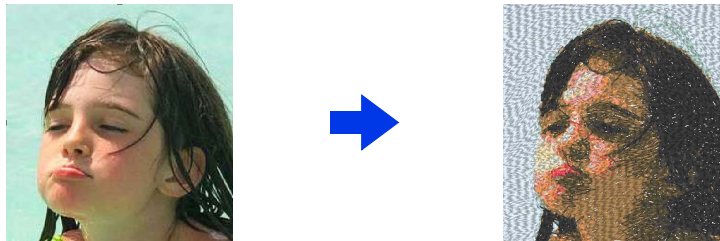

■ Punto fotográfico 2 ▶▶ “Tutorial 6-4: Punto fotográfico 2” en la página 155

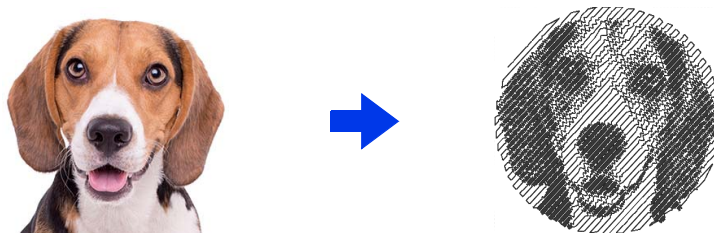

Tutorial 6-1: Perforación automática

En esta sección vamos a utilizar la función Perforación automática para crear automáticamente un patrón de bordado desde una imagen. Crea un patrón bordado a partir de las formas y colores de la imagen.

Paso 1	Importación de datos de imagen a Layout & Editing
Paso 2	Iniciar el asistente de Perforación automática
Paso 3	Aplicación de una máscara de imagen y ajuste de su tamaño y posición
Paso 4	Creación de un borde a partir del perfil de la máscara y conversión en un dibujo de bordado

Paso 1 Importación de datos de imagen a Layout & Editing

- 1 Haga clic en la ficha [Imagen].
- 2 Haga clic en [Abrir] en el grupo [Imagen], y luego haga clic en [desde Archivo].

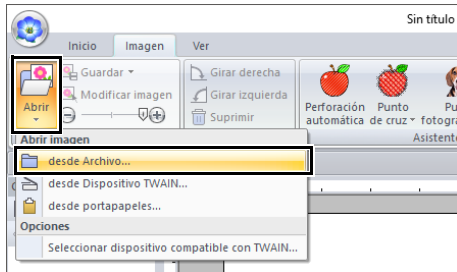

- 3 Haga doble clic en la carpeta [Documentos (Mis documentos)PE-DESIGN 11\Tutorial\Tutorial_6] para abrirla.



Cuando se instala esta aplicación, se crea la carpeta [PE-DESIGN 11] en la carpeta Mis documentos.

- 4 Seleccione el archivo [penguin.bmp], y luego haga clic en [Abrir], o haga doble clic en el icono del archivo.

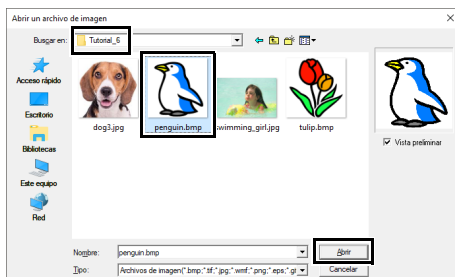

→ La imagen se mostrará en el área de trabajo.

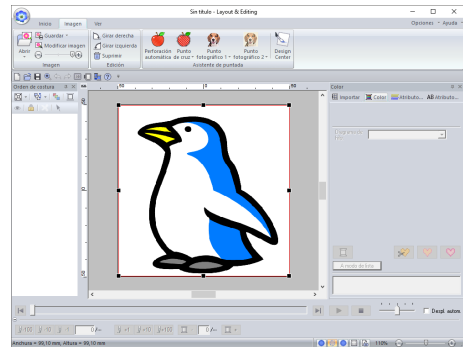

- Las imágenes con pocos y diferentes colores son las más apropiadas para [Perforación automática].
- Repita los pasos del 1 al 4 para elegir otra imagen. Para más detalles, consulte los puntos siguientes.
 - ▶▶ 6 de "Cuadro de diálogo Seleccionar máscara" en la página 159
- Puede importar archivos de imagen desde un escáner o el Portapapeles, e importar dicha imagen.
 - ▶▶ "Importación de datos de imagen" en la página 163

Paso 2 Iniciar el asistente de Perforación automática

- 1 Haga clic en la ficha [Imagen].
- 2 Haga clic en [Perforación automática] en el grupo [Asistente de puntada].

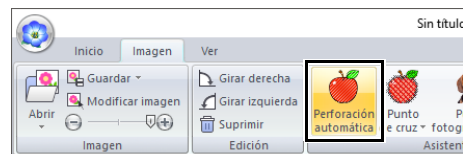

Paso 3 Aplicación de una máscara de imagen y ajuste de su tamaño y posición

- Haga clic en  para seleccionar la máscara de círculo. Arrastre el controlador de selección para ajustar el tamaño de la máscara, y arrastre la máscara para ajustar su posición. Haga clic en **[Siguiente]**.

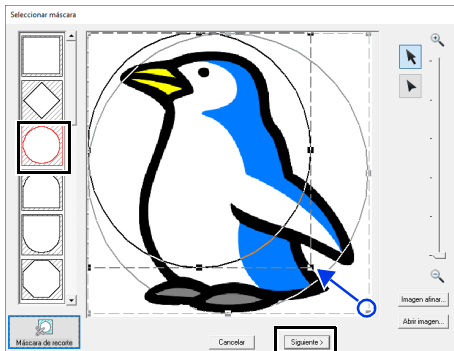

El perfil de máscara seleccionado aquí se puede utilizar como datos de línea (borde) en el **Paso 4**.

- ▶ “Cuadro de diálogo *Seleccionar máscara*” en la página 158.
- Arrastre la imagen para ajustar su tamaño y posición de salida. El fondo blanco indica el área de costura de la Página de diseño. Haga clic en **[Siguiente]**.

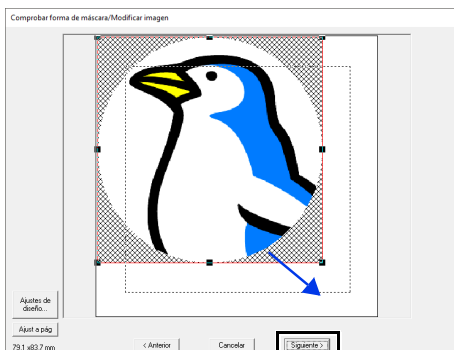

- ▶ “Cuadro de diálogo *Comprobar forma de máscara/Modificar imagen*” en la página 161

Paso 4 Creación de un borde a partir del perfil de la máscara y conversión en un dibujo de bordado

Marque la casilla de verificación **[Agreg perfil másc]**, compruebe la imagen previsualizada, y haga clic en **[Finalizar]**.

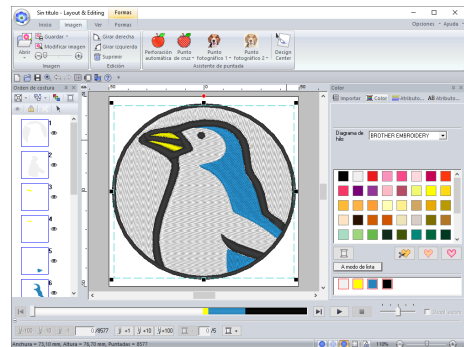
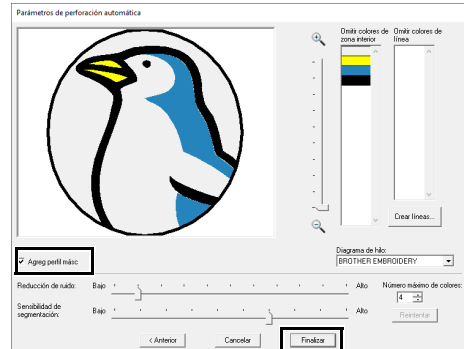

→ La imagen se oculta automáticamente y las puntadas se introducen automáticamente.

Funciones de Perforación automática

Cuadro de diálogo Parámetros de perforación automática

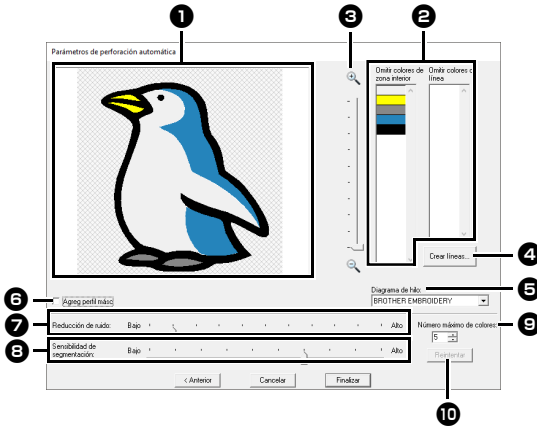

1 Vista final

La imagen analizada resultante aparece en el cuadro Vista final.

2 Omitir colores de zona interior/Omitir colores de línea

En las listas [Omitir colores de zona interior] y [Omitir colores de línea], haga clic en los colores para especificar si se van a coser o no. Puede seleccionar si se coserán o no las áreas seleccionando sus colores. Los colores que aparecen tachados están configurados para no coserse.



- Para seleccionar si una parte de la imagen se va a coser o no, haga clic en el cuadro Vista final, o haga clic en las listas [Omitir colores de zona interior] y [Omitir colores de línea].
- Las áreas rellenas de un patrón sombreado en el cuadro Vista final no se coserán. Además, tampoco se coserán las líneas de puntos que aparecen.

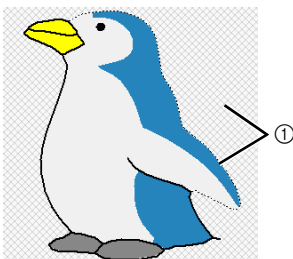

① Estas áreas no se coserán.

3 Zoom

4 Crear líneas

Haga clic en este botón para mostrar el cuadro de diálogo [Seleccionar zonas interiores], donde puede seleccionar las áreas que se convertirán en líneas.

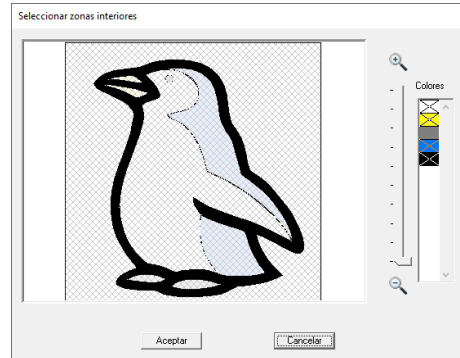

Haga clic en las áreas que desea convertir en líneas, y luego haga clic en [Aceptar].

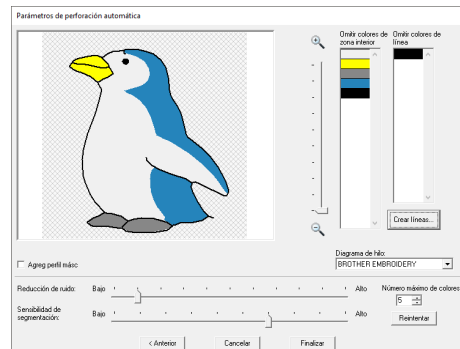

5 Diagrama de hilo

Seleccione el diagrama de hilo que se utilizará.

6 Agreg perfil más

Si se marca esta casilla de verificación, se crean datos de línea a partir del perfil de la máscara.

7 Reducción de ruido

Establece el nivel de ruido (distorsiones) que se elimina de la imagen importada.

8 Sensibilidad de segmentación

Establece la sensibilidad para el análisis de la imagen.

9 Número máximo de colores

Establece la cantidad de colores utilizados.

10 Reintentar

Haga clic en este botón para ver los resultados de los cambios.

Tutorial 6-2: Punto de cruz

La función Punto de cruz crea patrones de bordado de punto de cruz a partir de imágenes. En esta sección, crearemos un patrón de bordado de punto de cruz a partir de una imagen.

Paso 1	Importación de datos de imagen a Layout & Editing
Paso 2	Iniciar el asistente para Punto de cruz

Paso 1 Importación de datos de imagen a Layout & Editing

Seleccione la carpeta **[Tutorial_6]**, y luego seleccione **[tulip.bmp]** como imagen.

▶▶ *“Importación de datos de imagen a Layout & Editing” en la página 143*

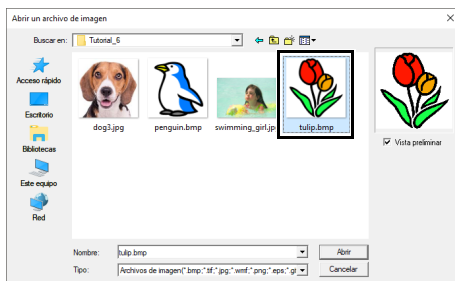

Paso 2 Iniciar el asistente para Punto de cruz

- Haga clic en la ficha **[Imagen]**.
- Haga clic en **[Punto de cruz]** en el grupo **[Asistente de puntada]**, y luego haga clic en **[Color]**.

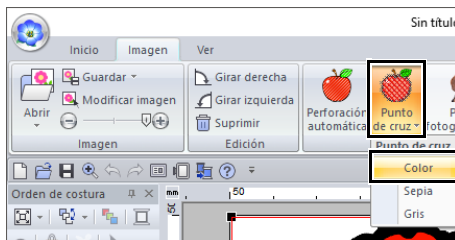

- Haga clic en **[Siguiente]**.

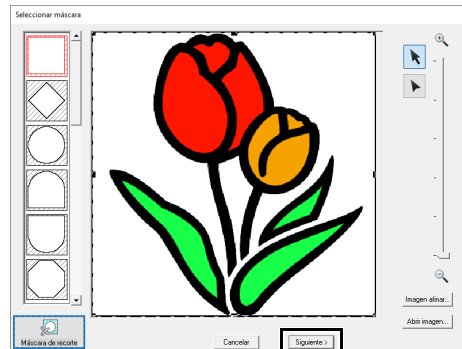

En este cuadro de diálogo puede aplicarse una máscara de imagen, y también puede ajustarse su tamaño y editarse su forma. Para este ejemplo, simplemente continuaremos con el siguiente paso.

▶▶ *“Cuadro de diálogo Seleccionar máscara” en la página 158*

- Haga clic en **[Siguiente]**.

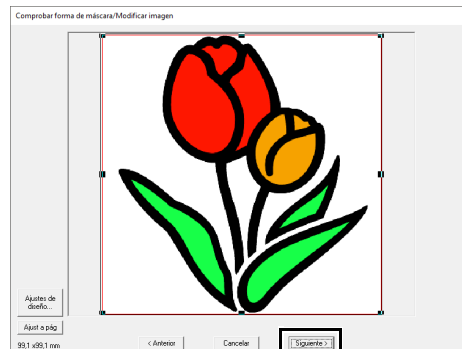

En este cuadro de diálogo es posible ajustar el tamaño y la posición de la imagen. Para este ejemplo, simplemente continuaremos con el siguiente paso.

▶▶ *“Cuadro de diálogo Comprobar forma de máscara/Modificar imagen” en la página 161*

5 Haga clic en **[Siguiente]**.

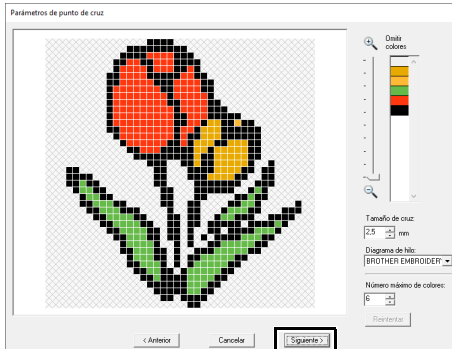

En este cuadro de diálogo puede especificarse el tamaño de la cruz y el número de colores. Para este ejemplo utilizaremos la configuración por defecto.

6 Haga clic en **[Finalizar]**.

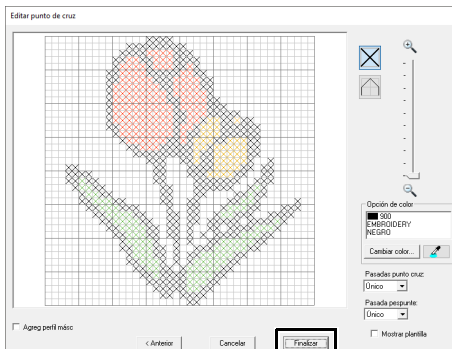

En este cuadro de diálogo pueden agregarse, eliminarse o editarse las puntadas y también se pueden especificar los colores y el número de veces que se cose cada puntada. Para este ejemplo utilizaremos la configuración por defecto.

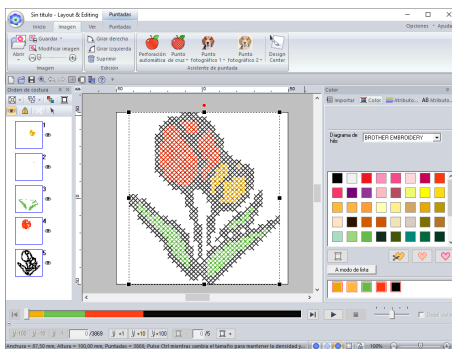

→ La imagen se oculta automáticamente y las puntadas se introducen automáticamente.

Funciones de Punto de cruz

Cuadro de diálogo Parámetros de punto de cruz

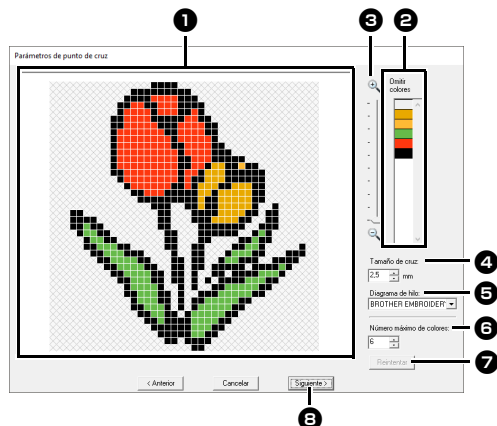

- 1 Vista final**
Las áreas que no se van a convertir en puntos de cruz se muestran con un patrón de líneas cruzadas.
- 2 Omitir colores**
En la lista Omitir colores, haga clic en los colores para especificar si se van a coser o no.



- Para seleccionar si una parte de la imagen se va a coser o no, haga clic en el cuadro Vista final, o haga clic en la lista **[Omitir colores]**.
- Las áreas rellenas de un patrón sombreado en el cuadro Vista final no se coserán.

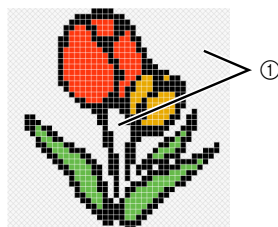

1 Estas áreas no se coserán.

- 3 Zoom**
- 4 Tamaño de cruz**
Establece el tamaño del patrón.
- 5 Diagrama de hilo**
Puede seleccionar la marca de hilo que se utilizará en el patrón de punto de cruz creado.

- 6 Número máximo de colores**
Establece la cantidad de colores utilizados en el patrón creado.
- 7 Reintentar**
Haga clic en este botón para ver los resultados de los cambios.
- 8 Siguiente**
Continúa en el siguiente paso (cuadro de diálogo **[Editar punto de cruz]**).

Cuadro de diálogo Editar punto de cruz

Haga clic en un botón en **1** para seleccionar el tipo de puntada, seleccione un color de hilo en **2** y, por último, haga clic o arrastre en **3** para editar las puntadas.

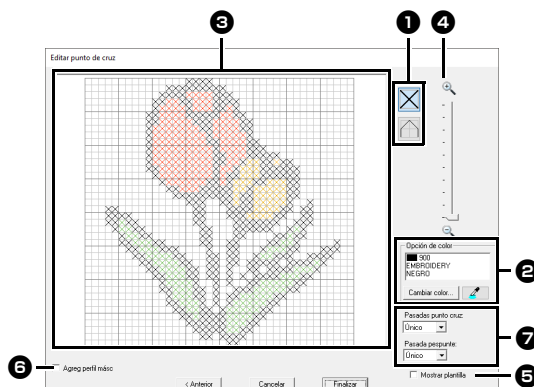

- 1 Seleccionar puntadas**
Selección de puntadas que se van a agregar/eliminar
 (puntadas de punto de cruz):
Especifica una puntada de punto de cruz en el interior de un cuadro.
 (pespunte): Especifica un pespunte dentro (o) o en el borde (o) de un cuadro.
- 2 Opción de color**
Para cambiar el color, haga clic en **[Cambiar color]** para mostrar el cuadro de diálogo **[Color de línea]**, y luego haga clic en el color deseado.
Para seleccionar el color que se utilizará para una puntada, haga clic en  y luego haga clic en la puntada que se coserá con ese color.

3 Área de edición

- ◆ Para puntadas de punto de cruz
Al hacer clic en un cuadro: Se añade una puntada.
- ◆ Para pespuntos
Hacer clic en el borde de un cuadro: Se añade una puntada en el borde.
Al hacer clic en una línea diagonal en un cuadro: Se añade una puntada en la diagonal.
- ◆ Para puntadas de punto de cruz y pespuntos
Al arrastrar el puntero: Se añaden puntadas consecutivas.
Hacer clic y arrastrar con el botón derecho del ratón pulsado: Se elimina una sola puntada/se eliminan puntadas consecutivas.

4 Zoom**5 Mostrar plantilla**

Para mostrar la imagen importada, haga clic en **[Mostrar plantilla]**.

6 Agreg perfil másc

Si se marca esta casilla de verificación, se crean datos de línea a partir del perfil de la máscara.

7 Pasadas punto cruz/Pasada pespunte

Para especificar el número de veces que se coserá cada puntada, seleccione **[Único]**, **[Doble]** o **[Triple]**.



Si se hace clic en **[Anterior]** para volver al cuadro de diálogo **[Parámetros de punto de cruz]** después de haber editado las puntadas, las puntadas editadas vuelven a su distribución anterior.

Tutorial 6-3: Punto fotográfico 1

Utilizando la función Punto fotográfico 1, pueden crearse patrones de bordado a partir de fotografías. Este tipo de patrón de bordado creado a partir de una fotografía tiene unas puntadas detalladas y solapadas.

Paso 1	Importación de datos de fotografía a Layout & Editing
Paso 2	Inicio del Asistente de puntada de foto 1
Paso 3	Aplicación de una máscara de imagen y ajuste de su tamaño y posición
Paso 4	Seleccionar los colores de hilo apropiados y crear un patrón de bordado

Paso 1 Importación de datos de fotografía a Layout & Editing

Seleccione la carpeta **[Tutorial_6]**, y luego seleccione **[swimming_girl.jpg]** como imagen.

▶▶ *“Importación de datos de imagen a Layout & Editing” en la página 143*

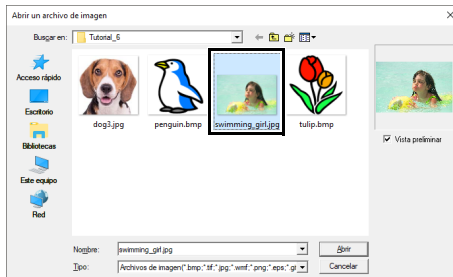

Paso 2 Inicio del Asistente de puntada de foto 1

- 1 Haga clic en la ficha **[Imagen]**.
- 2 Haga clic en **[Punto fotográfico 1]** en el grupo **[Asistente de puntada]**, y luego haga clic en **[Color]**.

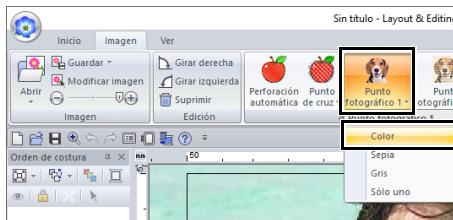

Con **[Punto fotográfico 1]**, puede crear un patrón de bordado en color (Color), sepia (Sepia), escala de grises (Gris) o monocromo (Sólo uno). En este ejemplo, seleccione **[Color]**.

Paso 3 Aplicación de una máscara de imagen y ajuste de su tamaño y posición

- 1 Arrastre los controladores para ajustar la forma de la máscara. Arrastre la máscara para ajustar su posición.

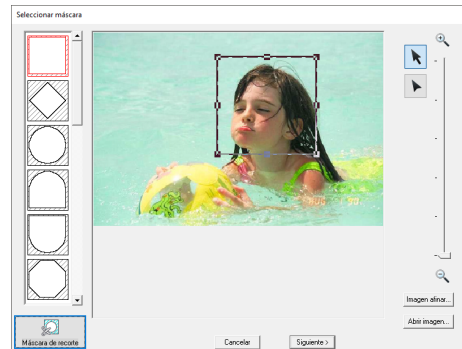

- 2 A continuación, haga clic en **[Siguiente]**.
- 3 Haga clic en **[Ajustes de diseño]**.



- 4 Seleccione **[Tamaño del aro]** y elija un tamaño para la Página de diseño de 100 x 100 mm en la lista desplegable. A continuación, haga clic en **[Aceptar]**.

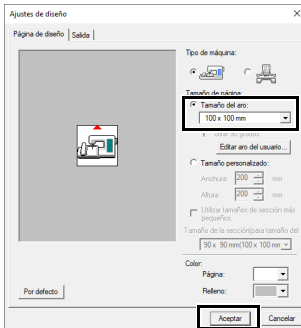

- 5 Haga clic en **[Ajust a pág]** para cambiar el tamaño del acabado final.



- El tamaño del dibujo de bordado aparece en la esquina inferior izquierda del cuadro de diálogo. El usuario puede cambiar el tamaño libremente en esta pantalla.
- A continuación se enumeran los tamaños mínimos de los patrones de bordado que pueden coserse.
 - ◆ Solo la cara: 100 x 100 mm
 - ◆ La cabeza y la cara: 130 x 180 mm

►► “Cuadro de diálogo Comprobar forma de máscara/Modificar imagen” en la página 161 y “Cuadro de diálogo Balance de gris/Modificar imagen” en la página 162

- 6 Compruebe la vista preliminar del área que se va a convertir y haga clic en **[Siguiente]**.

Paso 4 Seleccionar los colores de hilo apropiados y crear un patrón de bordado

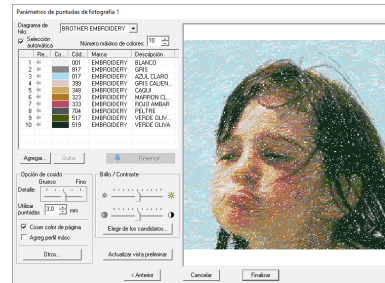

Llegados a este punto, el patrón de bordado puede completarse haciendo clic en **[Finalizar]**. No obstante, en esta sección describiremos cómo mejorar las puntadas de fotografía cambiando algunos ajustes.

- 1 En la lista desplegable **[Diagrama de hilo]**, seleccione **[Brother Chart (Photo Stitch)]**. En la lista desplegable **[Número máximo de colores]**, especifique “20”. Haga clic en **[Actualizar vista preliminar]**.

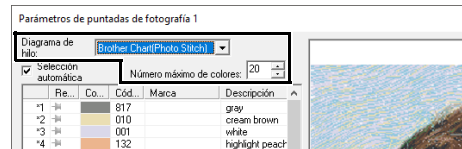

- 2 Deslice la barra de deslizamiento **[Brillo]** una posición a la izquierda, y la barra de deslizamiento **[Contraste]** dos posiciones a la derecha. Haga clic en **[Actualizar vista preliminar]**.



Realice los ajustes necesarios, dependiendo de la imagen. Si resulta difícil ajustar el tono, haga clic en **[Elegir de los candidatos]**.

►► “Elegir de los candidatos” en la página 154.

3 Observando la previsualización del lado derecho, seleccione los colores en la lista de los colores más utilizados (azul claro (light blue) para el fondo) y de los colores más característicos (rosa intenso (deep rose) para los labios), y luego haga clic en **[Reservar]**.

→ En este ejemplo, se reservan cuatro colores (marrón crema (cream brown), azul claro (light blue), aspectos destacados (highlight peach) y rosa intenso (deep rose)).

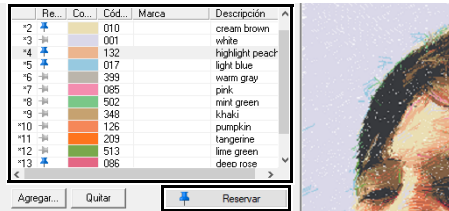

4 En la lista desplegable **[Número máximo de colores]**, especifique "10" y luego haga clic en **[Actualizar vista preliminar]**.

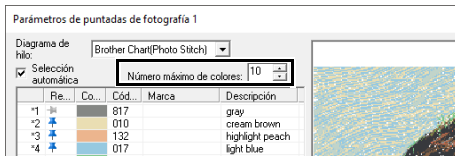

5 Haga clic en **[Finalizar]**.

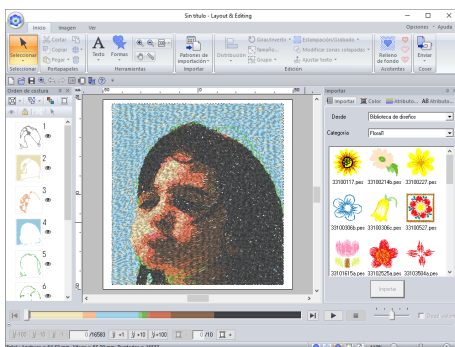
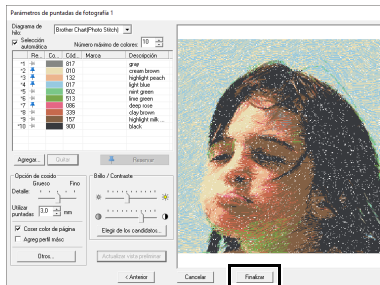

→ La imagen se oculta automáticamente.



Si el patrón de bordado creado contiene colores que no desea acentuar (como, por ejemplo, grises en la cara), cambie el orden de costura en el panel **[Orden de costura]** para que se cose el color no deseado antes que los demás colores.

►► *"Cambio de los colores" en la página 96.*

Consejos para mejorar resultados

Si los colores de hilo reales son distintos a los mostrados en pantalla, los resultados del bordado serán muy distintos.

[Brother Chart (Photo Stitch)] es un diagrama de hilos basado en los colores de hilo de bordar Brother y en los tonos de carne, y se ha ajustado para tener en cuenta la diferencia entre los colores de hilo mostrados en pantalla y los colores de hilo reales; no obstante, los colores pueden tener un aspecto diferente según el entorno operativo.

Si los colores de hilo mostrados en pantalla son distintos a los colores de hilo reales, utilice las listas de colores de hilo definidas por el usuario y ajuste los colores de hilo para conseguir unos mejores resultados.

►► *"Edición de listas de color de hilo definidas por el usuario" en la página 213*

Funciones de Punto fotográfico 1

Cuadro de diálogo Parámetros de puntadas de fotografía 1

Con Color, Sepia o Gris



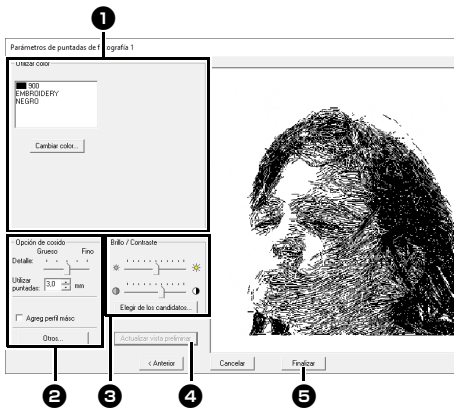

Con Sólo uno

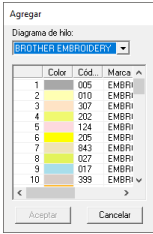

Seleccione los colores de hilo en las opciones de color ❶, especifique los ajustes deseados en [Opción de cosido] ❷ y [Opción de color] ❸, y luego haga clic en [Actualizar vista preliminar] ❹ para previsualizar los efectos de los ajustes especificados. Haga clic en [Finalizar] ❺ para convertir la imagen en un patrón de bordado.

❶ Opciones de color

Color/Sepia/Gris	
Diagrama de hilo	Puede seleccionar la marca de hilo que se utilizará en el patrón creado.
Selección automática	Seleccione si los colores de hilo se seleccionarán automáticamente (activado) o manualmente (desactivado). Marque esta casilla de verificación para activar esta función.
Número máximo de colores	Establece el número de colores seleccionados mediante la función Selección automática.
Lista de colores utilizados	Muestra los colores de hilo que se están utilizando. En esta lista pueden comprobarse o cambiarse los colores de hilo utilizados.
Agregar	Haga clic en este botón para añadir un color de hilo a la lista de colores utilizados. Al hacer clic, aparece el cuadro de diálogo [Agregar]. 
Quitar	Seleccione un color de hilo en la lista de colores utilizados, y luego haga clic en este botón para borrar el color seleccionado de la lista. Se utiliza para borrar los colores de hilo innecesarios y reducir el número de colores.
Reservar	Especifica los colores de hilo que se deben utilizar. Seleccione un color de hilo en la lista de colores utilizados, y luego haga clic en este botón para mostrar  en la columna Reservados. Para cancelar este ajuste, haga clic en el icono para que aparezca como  .
Sólo uno	
Lista de colores utilizados	Muestra los colores de hilo que se están utilizando.
Cambiar color	Haga clic en este botón para mostrar el cuadro de diálogo [Color de línea], donde podrá cambiar los colores del hilo.

2 Opción de cosido

Detalle	Si selecciona un ajuste similar a [Fina] se crearán más detalles en el patrón y aumentará el número de puntadas. (Las puntadas se solaparán).
Utilizar puntadas	Si se disminuye este valor, el punto de costura (longitud de la puntada) se reducirá, lo que da un aspecto más fino a la puntada.
Coser color de página (Disponible sólo con Color, Sepia y Gris)	Si esta casilla de verificación está desmarcada, no se coserán las partes del patrón que sean del mismo color que la Página de diseño. Si se marca, dichas partes se coserán.
Agreg perfil másc	Si se marca esta casilla de verificación, se crean datos de línea a partir del perfil de la máscara.
Otros	Haga clic en este botón para mostrar el cuadro de diálogo [Otros] , donde podrá especificar los siguientes ajustes. [Prioridad de conversión]: Para dar prioridad a crear un patrón lo más parecido posible a la fotografía original, seleccione [Calidad de punto] . Para dar prioridad a reducir el número de saltos de punto, seleccione [Omitir reducción de punto] . [Tipo de imagen]: Si selecciona [Fotografía] , se combinarán los colores de hilo y se obtendrá un aspecto más natural. Si selecciona [Dibujo] , no se combinarán los colores de hilo y el aspecto final tendrá unos colores más sencillos. Seleccione [Fotografía] para datos de imagen procedentes de una fotografía, etc. Seleccione [Dibujo] para datos de imagen procedentes de una ilustración, etc.

3 Brillo / Contraste

La barra de deslizamiento superior permite ajustar el brillo. La barra de deslizamiento inferior permite ajustar el contraste.	
Elegir de los candidatos	La imagen puede ajustarse automáticamente. Haga clic en este botón para mostrar nueve patrones con distintos niveles de brillo y contraste, basados en la imagen original. Seleccione una de las opciones y haga clic en [Aceptar] . 

4 Actualizar vista preliminar

Actualiza la imagen de la vista preliminar una vez cambiada la configuración.



- Si la casilla de verificación **[Selección automática]** está marcada, los colores de hilo se seleccionarán automáticamente en el diagrama seleccionado en la lista desplegable **[Diagrama de hilo]**. Si los colores de hilo están reservados, se incluirán en los colores seleccionados de acuerdo con el número especificado en el cuadro **[Cantidad de colores]**. Si la casilla de verificación **[Selección automática]** está desmarcada, no se aplicarán los ajustes de la lista desplegable **[Diagrama de hilo]** y del cuadro **[Cantidad de colores]**, y sólo se utilizarán los colores de hilo de la lista actual de colores utilizados para asignar los colores de hilo.
- Cuando se añaden/borran colores de hilo, la casilla de verificación **[Selección automática]** está desmarcada. Para utilizar los colores de hilo añadidos y seleccionar automáticamente otros colores de hilo, marque la casilla de verificación **[Selección automática]** y luego actualice.
- Los colores de hilo de la lista de colores utilizados se muestran, en orden, comenzando por los más brillantes. Este orden es el orden de costura, que no se puede cambiar.



Creación de bonitos bordados fotográficos

- **[Brother Chart (Photo Stitch)]** en la lista desplegable **[Diagrama de hilo]** es un diagrama de hilos creado para poder previsualizar, con unos colores lo más parecidos posible a los colores de hilo bordados reales, los patrones utilizando los hilos de bordar Brother. En este diagrama se aprecia el esquema de colores que mejor se corresponde al resultado esperado. No obstante, los colores pueden tener un aspecto distinto según el sistema informático utilizado. Si edita los colores para crear un diagrama de hilos definido por el usuario según los hilos disponibles, puede crear patrones y verlos con unos colores muy parecidos a los hilos reales con los que se bordará.
- ▶▶ *“Edición de listas de color de hilo definidas por el usuario” en la página 213*
- Los tipos de fotografías siguientes no son apropiados para crear dibujos de bordado.
 - ◆ Las fotografías en las que el sujeto es pequeño, como en las de grupos
 - ◆ Fotografías en las que el sujeto aparece oscuro, como las realizadas en una habitación o con contraluz
- Es apropiada una imagen con una anchura y altura entre 300 y 500 puntos.

Tutorial 6-4: Punto fotográfico 2

Crearemos un patrón de bordado con **[Punto fotográfico 2]** utilizando un método distinto al empleado con **[Punto fotográfico 1]**. Aunque este patrón de bordado también se crea a partir de una fotografía, este tipo de patrón contiene varias puntadas de zigzag. Así se consigue una renderización más general que con la **[Punto fotográfico 1]**; no obstante, los datos se crean con puntadas bien reguladas.

Paso 1	Importación de datos de fotografía a Layout & Editing
Paso 2	Inicio del Asistente de puntada de foto 2
Paso 3	Aplicación de una máscara de imagen y ajuste de su tamaño y posición
Paso 4	Cambio del ángulo de costura

Paso 1 Importación de datos de fotografía a Layout & Editing

Seleccione la carpeta **[Tutorial_6]**, y luego seleccione **[dog3.jpg]** como imagen.

▶▶ *“Importación de datos de imagen a Layout & Editing” en la página 143*

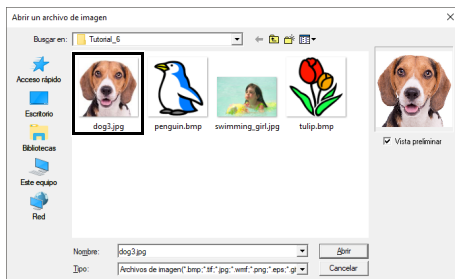

Paso 2 Inicio del Asistente de puntada de foto 2

- 1 Haga clic en la ficha **[Imagen]**.
- 2 Haga clic en **[Punto fotográfico 2]** en el grupo **[Asistente de puntada]**, y luego haga clic en **[Sólo uno]**.

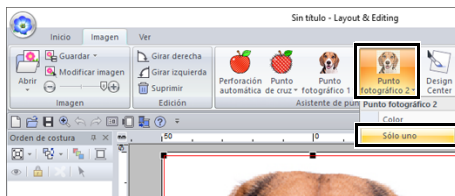

Paso 3 Aplicación de una máscara de imagen y ajuste de su tamaño y posición

- 1 Haga clic en  para seleccionar la máscara de círculo. Arrastre el controlador de selección para ajustar el tamaño de la máscara, y arrastre la máscara para ajustar su posición. Haga clic en **[Siguiente]**.

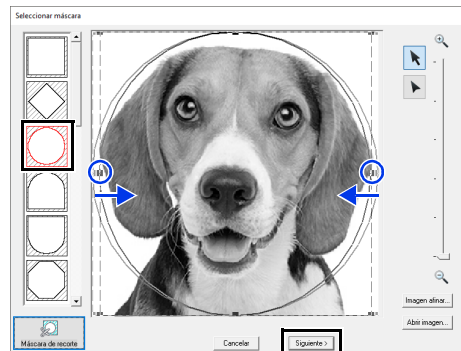

▶▶ *“Cuadro de diálogo Seleccionar máscara” en la página 158*

- 2 En este cuadro de diálogo es posible ajustar el tamaño y la posición de la imagen. Para este ejemplo, simplemente continuaremos con el siguiente paso. Haga clic en **[Siguiente]**.

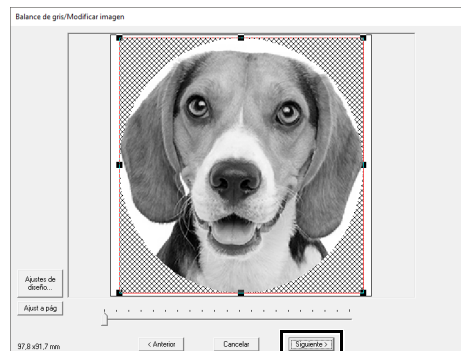

▶▶ *“Cuadro de diálogo Comprobar forma de máscara/Modificar imagen” en la página 161 y “Cuadro de diálogo Balance de gris/Modificar imagen” en la página 162*

Funciones de Punto fotográfico 2

Cuadro de diálogo Parámetros de puntadas de fotografía 2

Con Color

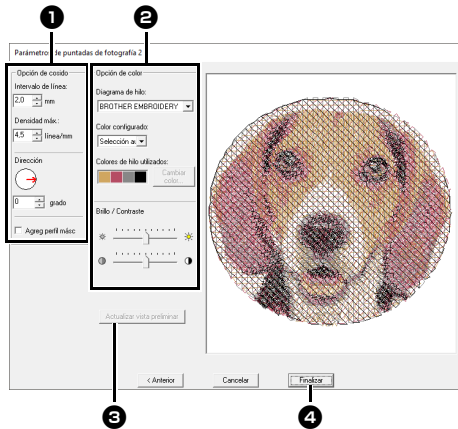

Con Sólo uno

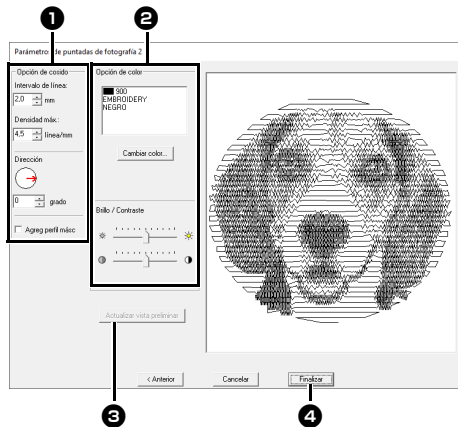

Especifique la configuración deseada en [Opción de cosido] 1 y [Opción de color] 2, y luego haga clic en [Actualizar vista preliminar] 3 para previsualizar los efectos de los ajustes especificados. Haga clic en [Finalizar] 4 para convertir la imagen en un patrón de bordado.

1 Opción de cosido

Intervalo de línea	Intervalo de línea
Densidad máx.	Valor más bajo Valor más alto
Dirección	0° 45° 90°
Agreg perfil másc	Si se marca esta casilla de verificación, se crean datos de línea a partir del perfil de la máscara.

2 Opción de color

Color	
Diagrama de hilo	Puede seleccionar la marca de hilo disponible en la lista desplegable [Color configurado].
Color configurado	Si se ha seleccionado [Selección automática], se seleccionarán automáticamente los cuatro colores más adecuados. La selección de una opción diferente especifica los cuatro colores utilizados al crear el dibujo de bordado. Los colores que es posible seleccionar son: cian (C), fucsia (M), amarillo (Y), negro (K), rojo (R), verde (G) y azul (B). Seleccione una de las siguientes combinaciones que contenga los colores más utilizados en la imagen. Combinaciones de colores: CMYK, RGBK, CRYK, BMYK
Colores de hilo utilizados	Muestra los cuatro colores de hilo seleccionados.
Cambiar color	Haga clic en un color en [Colores de hilo utilizados]. A continuación, haga clic en [Cambiar color] para mostrar el cuadro de diálogo [Color de línea]. Seleccione el nuevo color y haga clic en [Aceptar]. El color de hilo seleccionado se aplicará a la imagen mostrada en la ventana de previsualización.
Sólo uno	
Cambiar color	Haga clic en el botón [Cambiar color] para abrir el cuadro de diálogo [Color de línea] si desea cambiar el color de la puntada de fotografía. Seleccione el color y haga clic en [Aceptar] para realizar el cambio de color.
Color/Sólo uno	
Brillo / Contraste	La barra de deslizamiento superior permite ajustar el brillo. La barra de deslizamiento inferior permite ajustar el contraste.
Actualizar vista preliminar	Actualiza la imagen de la vista preliminar una vez cambiada la configuración.

Operaciones avanzadas con el Asistente de puntos

Imagen a Asistente de puntos

Seleccione  en la parte superior de la ventana (en la **[Barra de herramientas de acceso rápido]**) para mostrar el Asistente de Inicio, y luego haga clic en **[Crear patrones de bordado utilizando imágenes]**. Si se ha importado una imagen, aparecerá el siguiente cuadro de diálogo.

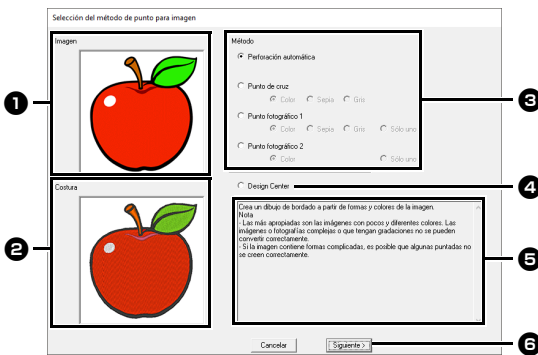

- 1 Imagen de muestra antes de la conversión
- 2 Imagen de muestra del dibujo de bordado después de la conversión
- 3 Seleccione el método de conversión.
- 4 Seleccione para iniciar Design Center e importar la imagen en la Página de diseño.
- 5 Descripción del método de conversión
- 6 Haga clic para continuar con el paso siguiente.



Si no se ha importado ninguna imagen en la Página de diseño, aparece el cuadro de diálogo **[Abrir un archivo de imagen]**.

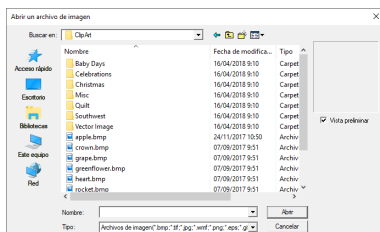

Ajuste de la máscara y de la imagen

■ Cuadro de diálogo Seleccionar máscara

Se muestra el cuadro de diálogo **[Seleccionar máscara]**, sea cual sea el método de conversión seleccionado.

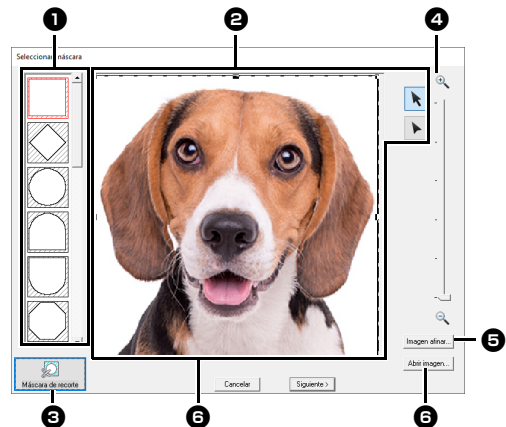

- 1 Formas de máscara
Se aplicará una máscara a la imagen con la forma seleccionada.
- 2 Puede cambiarse la forma o la posición de la máscara. Seleccione la herramienta adecuada para la operación a realizar.

 : Arrastre los controladores de selección para ampliar/reducir la máscara. Arrastre la máscara para ajustar su posición.

 : Pueden introducirse, moverse y borrarse puntos para crear una máscara con la forma deseada. Para agregar puntos, haga clic en el perfil de la máscara. Para mover un punto, selecciónelo y luego arrástrelo. Para borrar un punto, selecciónelo y pulse la tecla **<Supr>**.



Con una imagen pequeña original, es posible que permita reducir el tamaño de la máscara.

- 3 Haga clic para detectar el perfil de la imagen. El perfil detectado se puede editar.

►► “Ajustar la máscara de la imagen” en la página 160

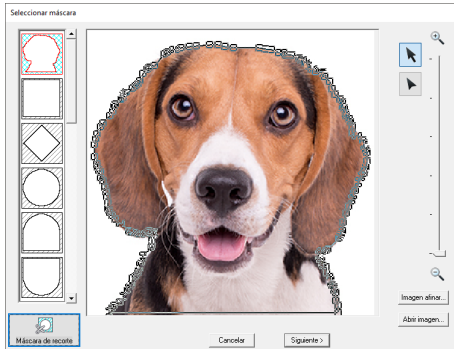

Se añadirá a la parte superior de la lista una forma de máscara editada con  o creada haciendo clic en **[Máscara de recorte]**. Más adelante, podrá seleccionarse esta forma de máscara la próxima vez que se cree un patrón utilizando un Asistente de puntuada. Se añadirán un máximo de cinco formas, que se organizarán siguiendo el orden de las más utilizadas recientemente. Estas formas de máscara se muestran sea cual sea la función Imagen a coser seleccionada.

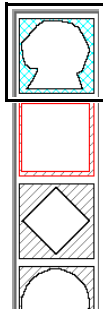

- 4 Zoom

- 5 Si hace clic en el botón **[Imagen afinar]** se mostrará el cuadro de diálogo **[Imagen afinar]**.

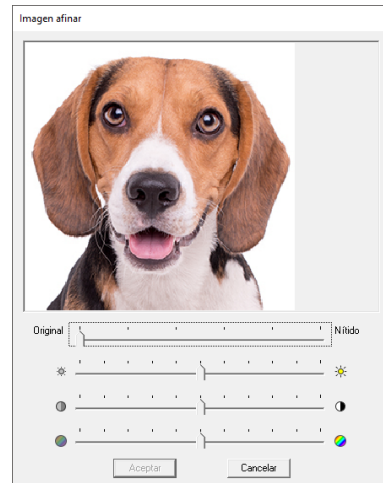

- Mueva la barra de deslizamiento **[Original] – [Nitido]** para ajustar la nitidez de los perfiles de la imagen. Si selecciona un ajuste más similar a **[Nitido]**, el límite entre las áreas brillantes y oscuras será más evidente.
 - Mueva la barra de deslizamiento **[Oscuro] – [Claro]** para ajustar el brillo de la imagen.
 - Mueva la barra de deslizamiento **[Bajo] – [Alto contraste]** para ajustar el contraste de la imagen.
 - Mueva la barra de deslizamiento **[Bajo] – [Saturación alta]** para ajustar la saturación de color de la imagen.
- 6 Haciendo clic en **[Abrir imagen]** podrá sustituir la imagen por una diferente. Se muestra el cuadro de diálogo **[Abrir un archivo de imagen]**. Seleccione un archivo.

El siguiente paso es distinto según el rango de color que se haya seleccionado para el dibujo de bordado.

- “Cuadro de diálogo Comprobar forma de máscara/Modificar imagen” en la página 161
- “Cuadro de diálogo Balance de gris/Modificar imagen” en la página 162

■ Ajustar la máscara de la imagen

El perfil detectado se puede editar.

La imagen se perfila con precisión para conseguir una salida más precisa. (Delineado de imagen mejorado)

- 1 Seleccione **[Perforación automática]**, **[Punto de cruz]**, **[Punto fotográfico 1]** o **[Punto fotográfico 2]**.

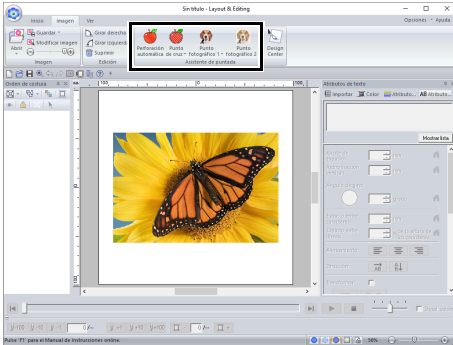

- 2 Haga clic en o y luego especifique la máscara de la imagen.

▶▶ "Ajuste de la máscara y de la imagen" en la página 158

- 3 Haga clic en **[Máscara de recorte]**.

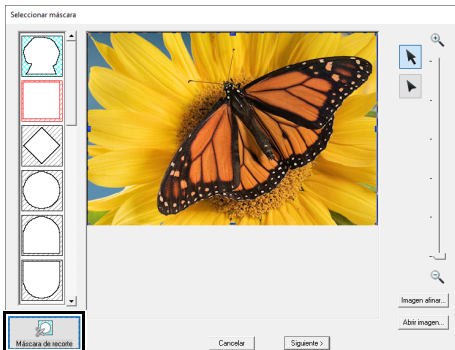

→ Se muestra la máscara de imagen detectada automáticamente.



Encierre la parte deseada de la imagen con la máscara de imagen, y luego pulse **[Máscara de recorte]** para aumentar la precisión del trazado de la máscara.

- 4 Ajuste la máscara de la imagen.

El perfil de la máscara de la imagen se indica mediante una línea cian gruesa, y el interior de la máscara de la imagen se rellena con un patrón de líneas cruzadas cian.

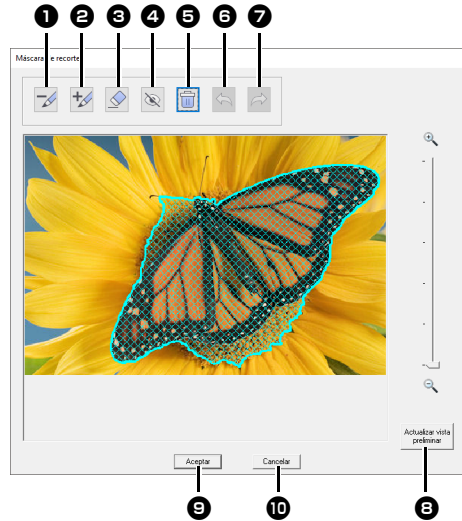

- 1 Rellene las áreas con el pincel amarillo-verde para eliminarlas de la máscara de la imagen.

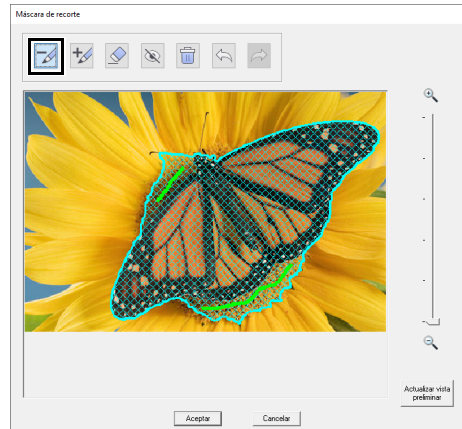

- 2 Rellene las áreas con el pincel rosa para agregarlas a la máscara de la imagen.

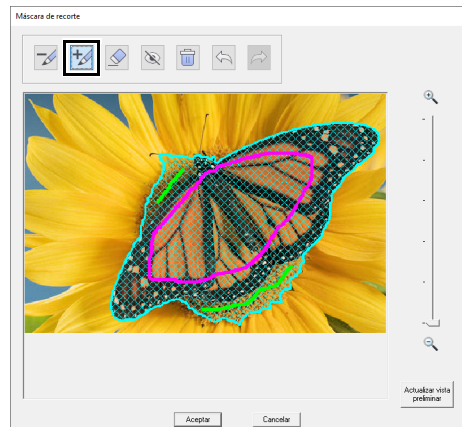

- 3 Trace sobre líneas dibujadas con el pincel **1** o **2** para borrarlas.
- 4 Oculte todas las líneas dibujadas con el pincel **1** o **2**.
- 5 Elimine todas las líneas dibujadas.
- 6 Deshaga la última operación para devolver la máscara de imagen a su estado anterior.
- 7 Rehaga la última operación que deshizo.
- 8 Actualice la máscara de la imagen según las líneas de pincel que haya dibujado.
- 9 Haga clic para aplicar la máscara de la imagen.
- 10 Haga clic para volver al cuadro de diálogo **[Seleccionar máscara]**.

- 5** Haga clic en **[Actualizar vista preliminar]**, compruebe el área ajustada, y luego haga clic en **[Aceptar]**.

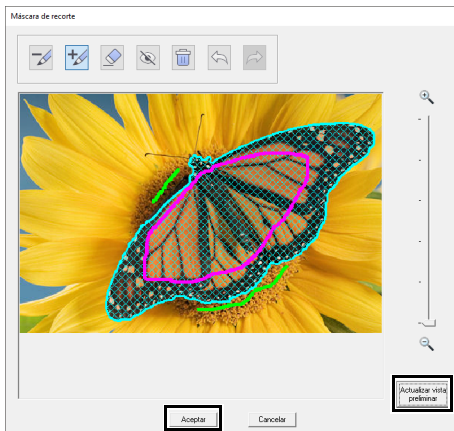

- Al seleccionar las áreas que se agregarán o quitarán de la máscara de la imagen, no será necesario que toda el área se llene por completo con las marcas del pincel.
- Recomendamos marcar repetidamente la máscara de la imagen con los pinceles y actualizar la vista preliminar hasta que se obtenga la máscara de la imagen deseada.

■ Cuadro de diálogo Comprobar forma de máscara/Modificar imagen

Si se ha seleccionado **Color**, **Sepia** o **Gris** para **[Punto fotográfico 1]**, **[Punto fotográfico 2]** o **[Punto de cruz]**, o si se ha seleccionado **[Perforación automática]**:

Aparecerá el siguiente cuadro de diálogo.

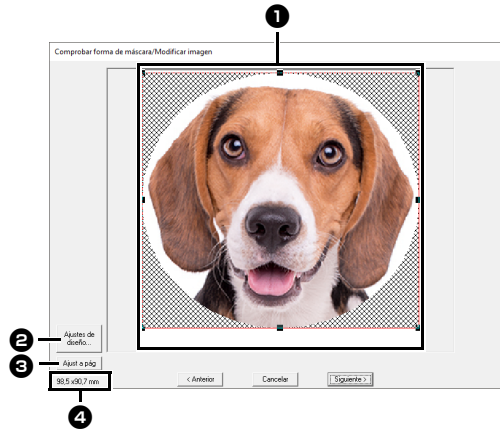

- 1** Ajuste la posición y el tamaño de la imagen. Arrastre la imagen hasta la posición deseada. Arrastre el controlador de selección para ajustar la imagen al tamaño deseado.
- 2** Haga clic en **[Ajustes de diseño]** para cambiar el tamaño de la Página de diseño. Especifique los ajustes del cuadro de diálogo **[Ajustes de diseño]**.
 - “Especificar los ajustes de la página de diseño” en la página 16
- 3** Haga clic en **[Ajuste a pág]** para ajustar la imagen al tamaño de la Página de diseño.
- 4** **Tamaño del dibujo de bordado**

■ Cuadro de diálogo Balance de gris/Modificar imagen

Si se ha seleccionado [Sólo uno] para [Punto fotográfico 1] o [Punto fotográfico 2]:

Aparecerá el siguiente cuadro de diálogo.

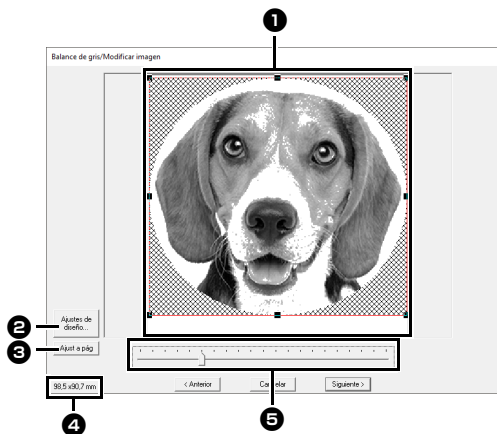

- 1 Ajuste la posición y el tamaño de la imagen. Arrastre la imagen hasta la posición deseada. Arrastre el controlador de selección para ajustar la imagen al tamaño deseado.
- 2 Haga clic en **[Ajustes de diseño]** para cambiar el tamaño de la Página de diseño. Especifique los ajustes del cuadro de diálogo **[Ajustes de diseño]**.
 - ▶▶ “Especificar los ajustes de la página de diseño” en la página 16
- 3 Haga clic en **[Ajust a pág]** para ajustar la imagen al tamaño de la Página de diseño.
- 4 **Tamaño del dibujo de bordado**
- 5 Arrastre la barra de deslizamiento para ajustar el balance de gris.

Importación a Design Center

Crearemos datos de bordado en Design Center utilizando una imagen abierta en Layout & Editing.

- 1 Haga clic en la ficha **[Imagen]**.
- 2 Haga clic en **[Design Center]** en el grupo **[Asistente de puntada]**.

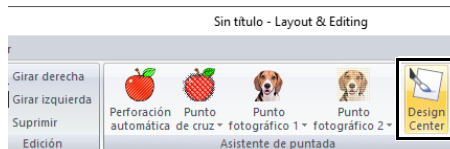

→ Se inicia Design Center y la imagen aparece en la Página de diseño.

- ▶▶ “Operaciones básicas de Design Center” en la página 244 y “Fase Imagen de líneas” en la página 257

Importación de datos de imagen

Puede utilizarse una imagen importada con el Imagen a Asistente de puntos, como plantilla para la costura a mano, o para imprimir en hojas de transferencia que se pegan con la plancha o tela imprimible si se usa "Imprimir y coser".

Para importar una imagen, puede seguirse cualquiera de los cuatro métodos siguientes.

- Desde un archivo
- Desde el Portapapeles
- Desde un escáner (dispositivo TWAIN)



Sólo se puede agregar una imagen al área de trabajo. Si intenta mostrar una imagen diferente, ésta reemplazará a la anterior.

Formatos de archivos de imágenes

Pueden importarse imágenes en los siguientes formatos.

Mapa de bits de Windows (.bmp), Exif (.tif, .jpg), Windows Metafile (.wmf), Portable Network Graphics (.png), Encapsulated PostScript (.eps), GIF (.gif)



- Los datos de imágenes vectoriales contenidos en los archivos de formato ".wmf" (Windows Metafile), ".emf" (Enhanced Metafile) y ".svg" (Scalable Vector Graphics) pueden convertirse en patrones de forma tal como están, sin alguna información no compatible.
- ▶▶ "Importar imágenes vectoriales (WMF/EMF/SVG)" en la página 105
- Si un archivo EPS no contiene una imagen de "Vista preliminar", no se puede mostrar correctamente. Cuando cree un archivo en formato EPS, asegúrese de guardarlo con la imagen de vista preliminar.

- 3 Seleccione la unidad, la carpeta y el archivo. Haga clic en **[Abrir]**.

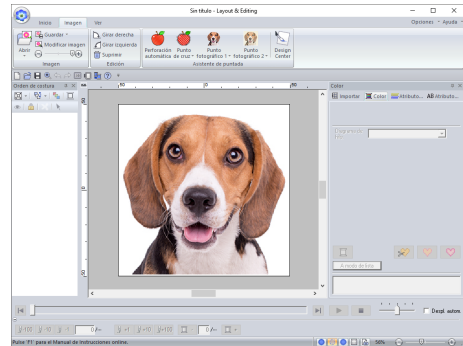
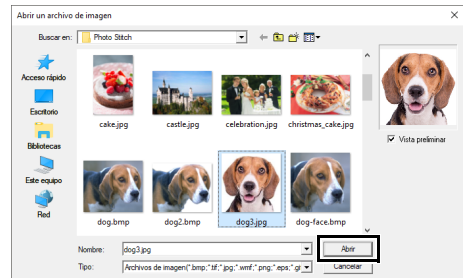

Importar una imagen desde un archivo

- 1 Haga clic en la ficha **[Imagen]**.
- 2 Haga clic en **[Abrir]** en el grupo **[Imagen]**, y luego haga clic en **[desde Archivo]**.

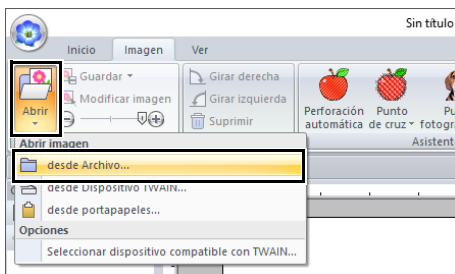

- Si se marca la casilla de verificación **[Vista preliminar]**, el contenido del archivo seleccionado se mostrará en la ventana **[Vista preliminar]**.
- Puede encontrar varias imágenes prediseñadas en la carpeta **[ClipArt]** (en la carpeta donde se instaló PE-DESIGN), en: C:\Archivos de programa (x86)\Brother\PE-DESIGN 11\ClipArt

Importación de imágenes desde el portapapeles

- 1 Haga clic en la ficha **[Imagen]**.
- 2 Haga clic en **[Abrir]** en el grupo **[Imagen]**, y luego haga clic en **[desde portapapeles]**.

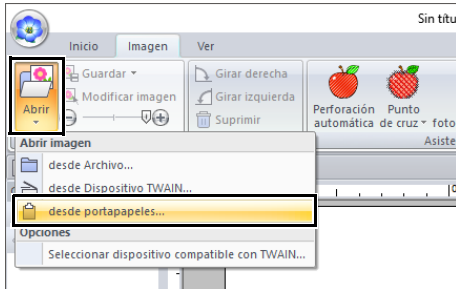

→ La imagen del portapapeles se importa a la Página de diseño.



Sólo lo podrá hacer si hay una imagen en el portapapeles.

Importación de imágenes desde un escáner (dispositivo TWAIN)



TWAIN es un estándar de interfaces de aplicación (API) para software que controla los escáneres y otros dispositivos.

- 1 Asegúrese de que el escáner u otro dispositivo TWAIN está conectado correctamente al ordenador.
- 2 Haga clic en la ficha **[Imagen]**.
- 3 Haga clic en **[Abrir]** en el grupo **[Imagen]**, y luego haga clic en **[Seleccionar dispositivo compatible con TWAIN]**.

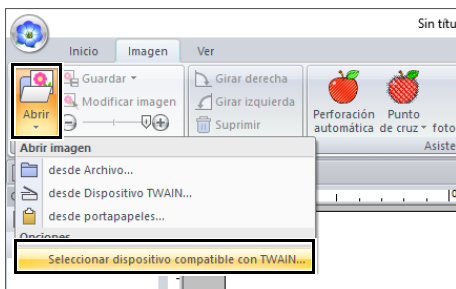

- 4 En la lista **[Orígenes,]**, haga clic en el dispositivo deseado para seleccionarlo. Haga clic en **[Seleccionar]**.

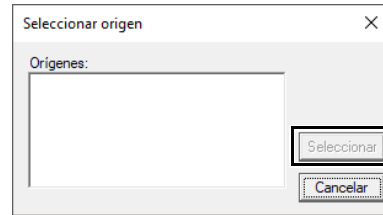

Si no hay ningún dispositivo TWAIN instalado, no aparecerá ningún nombre en la lista **[Orígenes,]**. En primer lugar, instale el software del controlador para el dispositivo TWAIN.

- 5 Haga clic en la ficha **[Imagen]**.
- 6 Haga clic en **[Abrir]** en el grupo **[Imagen]**, y luego haga clic en **[desde Dispositivo TWAIN]**.

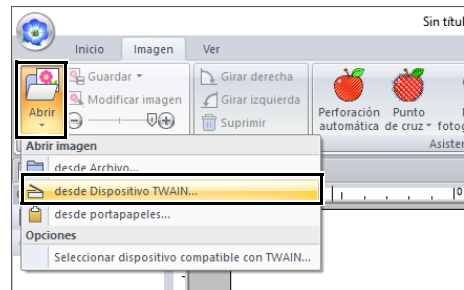

→ Aparecerá el interface del controlador correspondiente al dispositivo seleccionado en el cuadro de diálogo Seleccionar origen.

- 7 Especifique la configuración necesaria para importar una imagen y, a continuación, importe la imagen.





Para obtener información sobre cómo utilizar el interfaz del controlador, consulte el manual de ayuda correspondiente o póngase en contacto con el fabricante.

→ La imagen importada se pegará en la Página de diseño con su tamaño original.

Cambio de la configuración de imágenes

Ajuste de la densidad de la imagen de fondo

- 1 Haga clic en la ficha **[Imagen]**.
- 2 Arrastre la barra de deslizamiento, o haga clic en  o en  en el grupo **[Imagen]**.

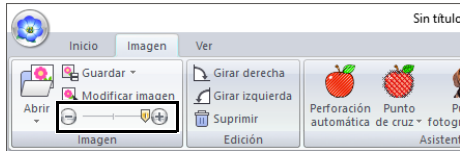

- 1 Ocultar (desactivada)
- 2 25 %
- 3 50 %
- 4 75 %
- 5 100 %



Pulse la tecla de acceso directo **<F6>** para alternar entre ver la imagen (**Activada (100 %)**), mostrarla difuminada en distintas densidades (**75 %**, **50 %** y **25 %**) u ocultarla (**Desactivada**).

Cambio del tamaño, el ángulo y la posición de la imagen

■ Seleccionar una imagen

- 1 Haga clic en la ficha **[Imagen]**.
- 2 Haga clic en **[Modificar imagen]** en el grupo **[Imagen]**.

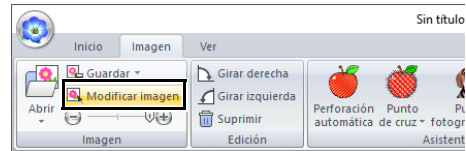

→ La imagen queda seleccionada y aparece como se muestra a continuación.

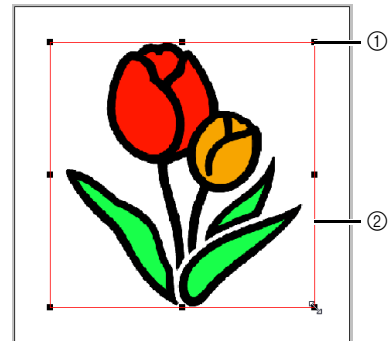

- 1 Controlador
- 2 Línea roja



La barra de estado muestra las dimensiones (anchura y altura) de la imagen.

■ Desplazar una imagen

Arrastre la imagen seleccionada hasta la posición deseada.

■ Ajustar la escala de una imagen

Arrastre el controlador de selección para ajustar la imagen al tamaño deseado.



Si se mantiene pulsada la tecla **<Mayús>** mientras se arrastra un controlador, la imagen se aumenta o reduce desde el centro.

■ Girar una imagen

Una imagen puede girarse en incrementos de 90°.

- 1 Haga clic en la ficha **[Imagen]**.
- 2 Haga clic en **[Girar derecha]** o en **[Girar izquierda]** en el grupo **[Edición]**.

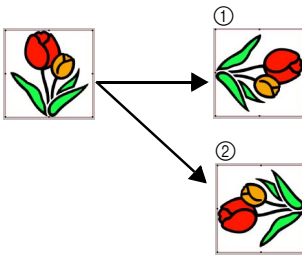
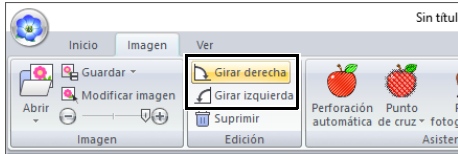

- ① Girar a la derecha
- ② Girar a la izquierda

■ Borrar una imagen

- 1 Haga clic en la ficha **[Imagen]**.
- 2 Haga clic en **[Borrar]** en el grupo **[Edición]**.

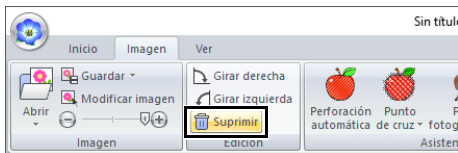

Una imagen también se puede borrar seleccionándola y pulsando la tecla **<Supr>**.

- *“Cambio del tamaño, el ángulo y la posición de la imagen” en la página 165*

Guardar los datos de imagen

■ Almacenamiento como un archivo

- 1 Haga clic en la ficha **[Imagen]**.
- 2 Haga clic en **[Guardar]** en el grupo **[Imagen]**, y luego haga clic en **[a Archivo]**.

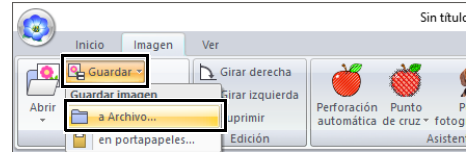

- 3 Seleccione la unidad, la carpeta y el formato. Escriba el nombre del archivo. Haga clic en **[Guardar]**.

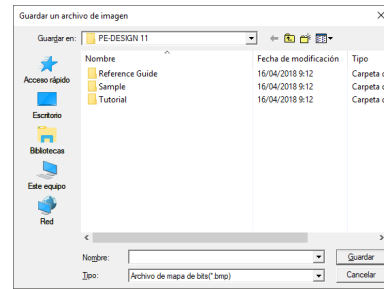

Puede guardar los datos de imagen en cualquiera de los siguientes formatos de archivo: Mapa de bits de Windows (.bmp), Exif (.jpg).

■ Envío al portapapeles

- 1 Haga clic en la ficha **[Imagen]**.
- 2 Haga clic en **[Guardar]** en el grupo **[Imagen]**, y luego haga clic en **[en portapapeles]**.

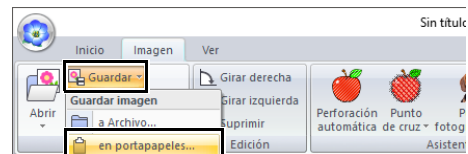

Tutorial 7: Imprimir y coser

En este ejemplo crearemos un diseño que combina bordado y una imagen.

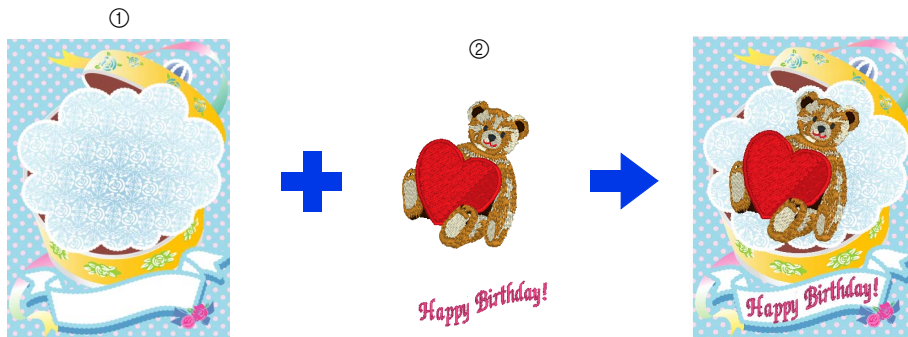

- ① Imprima la imagen de fondo en la tela.
- ② Bordar

El archivo de ejemplo para este tutorial se encuentra en Documentos (Mis documentos)\PE-DESIGN 11\Tutorial\Tutorial_7.

Paso 1	Creación de un diseño combinado con una imagen de fondo
Paso 2	Impresión de la imagen de fondo
Paso 3	Impresión de la hoja de posicionamiento
Paso 4	Bordado

Paso 1 Creación de un diseño combinado con una imagen de fondo

Para este ejemplo, utilizaremos la imagen de la caja de regalo (Bear_Background.jpg) y el patrón de bordado del oso (tutorial_7_Bear.pes).

- 1** Inicie Layout & Editing.
Especifique un tamaño para la Página de diseño de 130 × 180 mm.
▶▶ “Especificar los ajustes de la página de diseño” en la página 16
- 2** Haga clic en la ficha [Imagen].
- 3** Haga clic en [Abrir] en el grupo [Imagen], y luego haga clic en [desde Archivo].

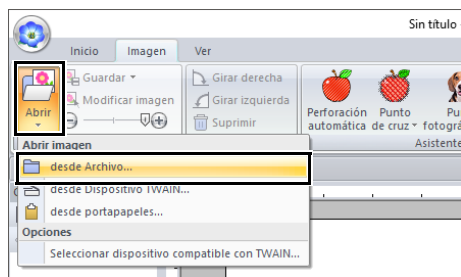

- 4** Importe el archivo [Bear_Background.jpg].
Seleccionado el archivo Bear_Background.jpg en la carpeta [Documentos (Mis documentos)\PE-DESIGN 11\Tutorial\Tutorial_7].

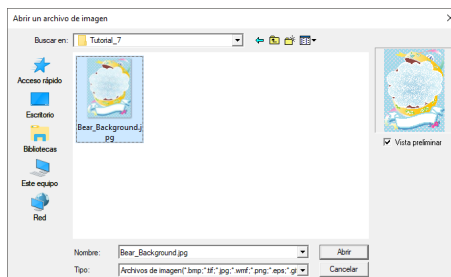

- ▶▶ “Importación de datos de imagen” en la página 163.
- 5** Visualice el panel [Importar].

- 6** Importe el archivo [tutorial_7_Bear.pes].
 Seleccione [Tutorial] desde la lista desplegable [Desde] y [Tutorial_07] desde la lista desplegable [Categoría]. Arrastre [tutorial_7_Bear.pes] hasta la Página de diseño.

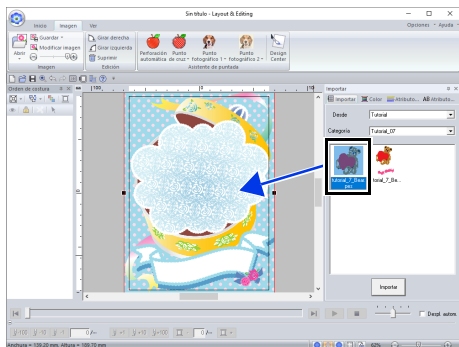

►► "Importación de diseños de bordado" en la página 102

- 7** Introduzca el texto.
 Seleccione la fuente incorporada [Número 30], y el color de hilo [ROSA INTENSO]. Escriba "Happy Birthday!".

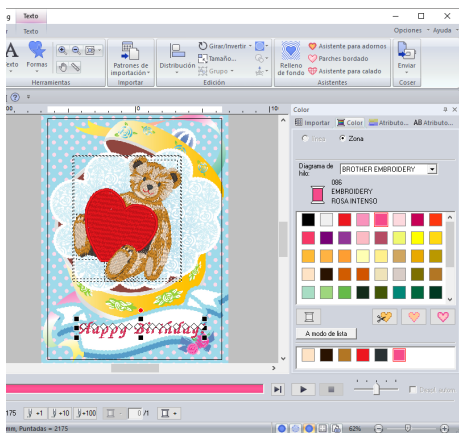

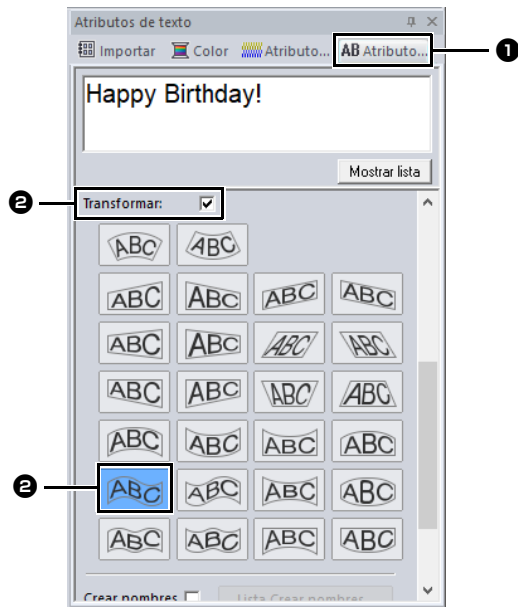

►► "Escribir texto" en la página 117

- 8** Transforme el texto para ajustarlo con el diseño de la imagen.
1 Haga clic en la ficha [Atributos de texto].
2 Marque la casilla de verificación [Transformar], y luego haga clic en [ABC].

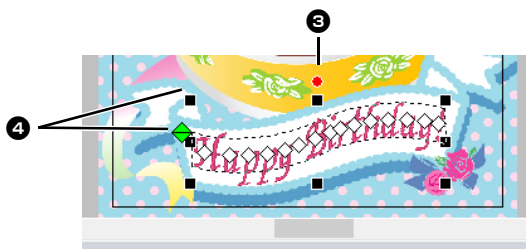

- 3** Arrastre el controlador de giro para ajustar el ángulo del dibujo.



- 4** Arrastre  o un controlador para ajustar el tamaño del dibujo.

►► "Transformación de texto" en la página 122 y "Girar patrones" en la página 41

- 9** Una vez finalizado el diseño, guarde los datos de bordado en dispositivos para que puedan transferirse a la máquina de bordar.

►► Para obtener más información sobre cómo guardar patrones de bordado, consulte "Almacenamiento" en la página 107.

Para obtener más información acerca de cómo transferir diseños a una máquina de bordar, consulte "Transferencia de diseños de bordado a máquinas" en la página 222.

Paso 2 Impresión de la imagen de fondo

Imprima la imagen de fondo en una hoja de transferencia que se pega con la plancha o en tela imprimible.

- Haga clic en , luego en **[Imprimir]**, y luego en **[Configurar impresión]**.

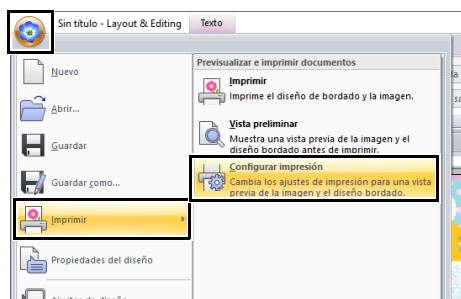

- Especifique la configuración de impresión.

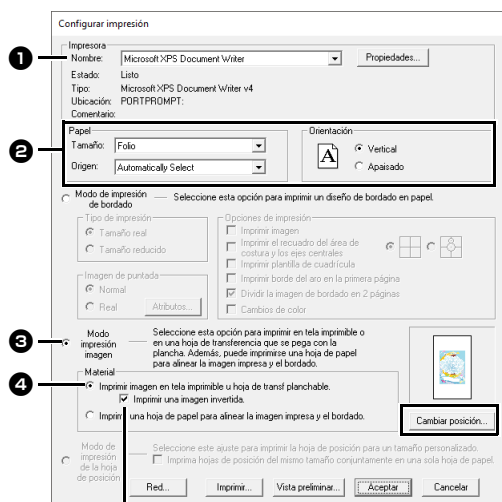

- Selecione la impresora que se utilizará.
- En **[Papel]** y **[Orientación]**, seleccione los ajustes adecuados para la hoja de transferencia que se pega con la plancha o la tela imprimible donde se imprimirá.
- Selecione **[Modo impresión imagen]**.
- Selecione **[Imprimir imagen en tela imprimible u hoja de transf planchable.]**.

- Para imprimir una imagen volteada en una hoja de transferencia que se pega con la plancha, marque la casilla de verificación **[Imprimir una imagen invertida]**. Según la impresora utilizada, se imprimirá automáticamente una imagen volteada si se selecciona como papel una hoja de transferencia que se pega con la plancha. Si está utilizando este tipo de impresora, desmarque la casilla de verificación **[Imprimir una imagen invertida]**. Para obtener más información, consulte las instrucciones de la impresora utilizada.

- Haga clic en **[Cambiar posición]**.
- Compruebe la posición de la imagen.



Si alguna parte de la imagen sobresale del área de impresión, arrastre la imagen para ajustar su posición.

- Haga clic en **[Aceptar]**.
- Haga clic en **[Imprimir]**.



Para comprobar la imagen a imprimir, haga clic en **[Vista preliminar]**.

7 Especifique los ajustes adecuados en el cuadro de diálogo **[Configurar impresión]**, y luego haga clic en **[Aceptar]**.

▶▶ *“Impresión” en la página 108.*

→ Se inicia la impresión.



Para obtener información sobre la impresión en hojas de transferencia que se pegan con la plancha o tela imprimible, consulte las instrucciones de estos materiales.

Paso 3 Impresión de la hoja de posicionamiento

Imprima una hoja para alinear la imagen y el bordado.

1 Especifique la configuración de impresión.

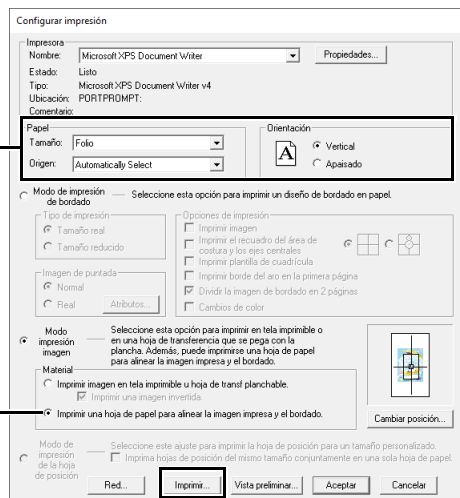

1 En **[Papel]** y **[Orientación]**, seleccione los ajustes adecuados para el papel en el que se va a imprimir.

2 Seleccione **[Imprimir una hoja de papel para alinear la imagen impresa y el bordado.]**.

2 Haga clic en **[Imprimir]**.

3 Especifique los ajustes adecuados en el cuadro de diálogo **[Configurar impresión]**, y luego haga clic en **[Aceptar]**.

▶▶ *“Impresión” en la página 108.*

→ Se inicia la impresión.

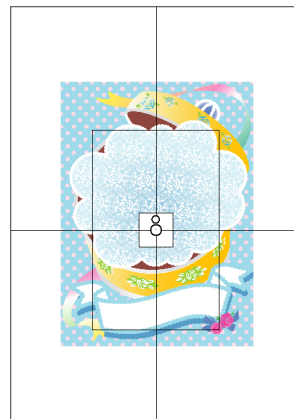

Para comprobar la imagen a imprimir, haga clic en **[Vista preliminar]**.

Paso 4 Bordado

1 Si se utiliza una hoja de transferencia que se pega con la plancha, transfiera la imagen a la tela.



Para obtener información sobre la transferencia desde hojas de transferencia que se pegan con la plancha, consulte las instrucciones de este material.

2 Coloque la tela en el bastidor de bordado.

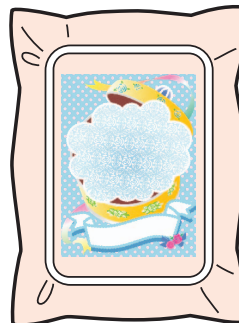

- 3** Coloque la hoja de posicionamiento en la tela que se va a bordar de forma que quede alineada con la imagen impresa.

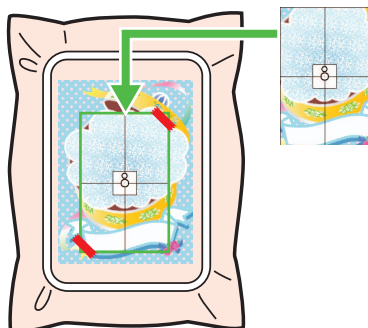

- Si la hoja de posicionamiento es demasiado grande, córtela a un tamaño adecuado de forma que pueda fácilmente utilizarse para alinear las posiciones.
- Pegue con cinta la hoja de posicionamiento a la tecla para fijarla en su posición.

- 4** Coloque el bastidor de bordado en la máquina de bordar.

Asegúrese de que la hoja de posicionamiento no se desplace.

- 5** Alinee la aguja con la marca en el centro de la hoja de posicionamiento.

- Si la máquina de coser tiene una cámara incorporada, pulse el botón de posición de inicio para detectar la marca de posición y alinear automáticamente la posición del bordado.
- Con otras máquinas de bordar, alinee las posiciones manualmente.

- 6** Una vez finalizado el posicionamiento, quite la hoja de la tela.

- 7** Active la máquina de bordar para bordar el patrón.



- Para más detalles acerca del uso de la máquina de bordar, consulte el Manual de instrucciones que se incluye con la máquina.
- En la siguiente carpeta se ofrecen algunos patrones de muestras terminadas para “Imprimir y coser”.
Documentos (Mis documentos)\PE-DESIGN 11\Sample\Layout & Editing\Print and Stitch

Operaciones para aplicaciones específicas

En esta sección se describen operaciones para crear patrones de bordado utilizando la costura a mano y para aplicaciones específicas como adornos, parches bordados y patrones de bordado de gran tamaño.

Tutorial 8: Rellenar un área específica alrededor de un patrón con bordado

Use la función Relleno de fondo para especificar un área alrededor de un patrón y rellene el área con bordado. En este ejemplo, crearemos un patrón de acolchado repetido.

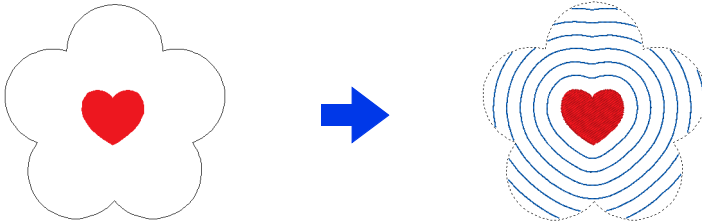

El archivo de ejemplo para este tutorial se encuentra en Documentos (Mis documentos)\PE-DESIGN 11\ Tutorial\Tutorial_8.

Paso 1	Creación de un patrón
Paso 2	Agregar un patrón al relleno de fondo

Paso 1 Creación de un patrón

- Haga clic en la ficha [Inicio].
- Dibuje el patrón que se colocará en el centro.

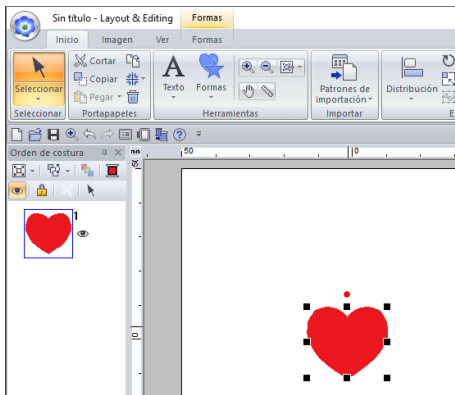

Esta función no se puede usar si el patrón se sale del área de la página de diseño. Tenga cuidado con la posición del patrón.

- Agregue un patrón alrededor del primero para especificar el área a llenar. En este ejemplo, seleccione [NEGRO] como el color de línea y [AZUL] como el color de la zona.



- Seleccione [No cosida (zona)] desde la lista desplegable [Tipo de costura interior].

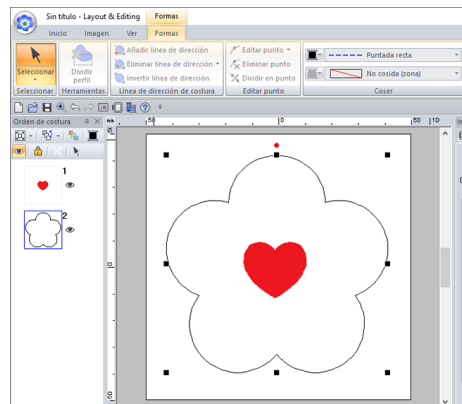

- El color del hilo utilizado para rellenar un área es el color de la zona que se especificó en último lugar.
- Desde la página de diseño se puede especificar una zona sin puntadas. Seleccione el tipo de costura para el patrón que se agregó para especificar el área a cualquier configuración que no sea [No cosida].

Paso 2 Agregar un patrón al relleno de fondo

- 1 Seleccione todos los patrones.
- 2 Haga clic en **[Relleno de fondo]** en la ficha **[Asistentes]**.

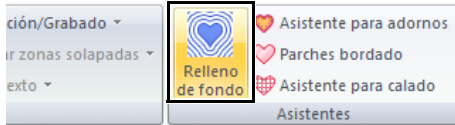

- 3 Haga clic en un área para seleccionarla.

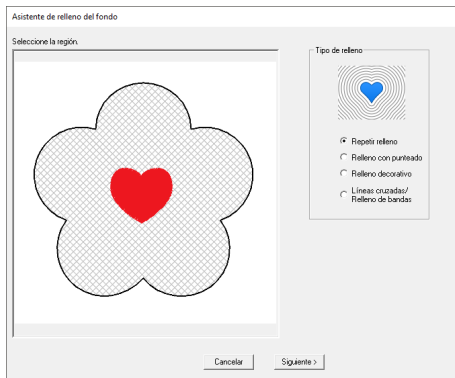
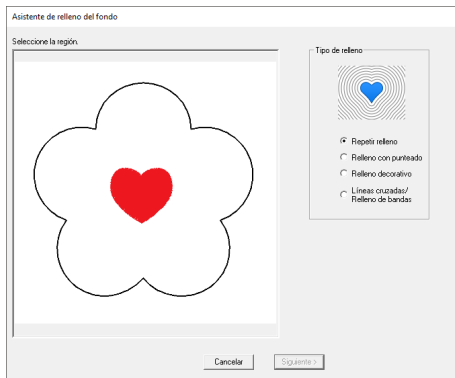

- 4 Seleccione **[Repetir relleno]** debajo de **[Tipo de relleno]** y luego haga clic en **[Siguiente]**.

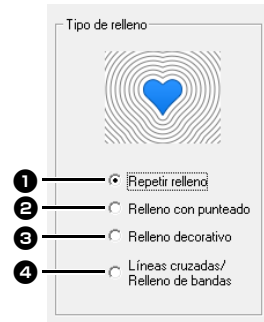

- 1 Crea un patrón de acolchado repetido para llenar el área.



- 2 Crea un patrón punteado para llenar el área.

►► "Relleno con punteado" en la página 177



- 3 Crea un patrón de relleno decorativo para llenar el área.

►► "Relleno decorativo" en la página 177



- 4 Crea un patrón de líneas cruzadas/relleno de bandas para llenar el área.

►► "Líneas cruzadas/Relleno de bandas" en la página 178

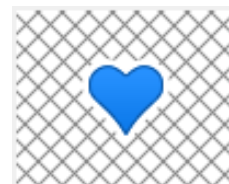

- 5** Especifique los ajustes que desee para el patrón de relleno de fondo y, a continuación, haga clic en **[Aceptar]**.

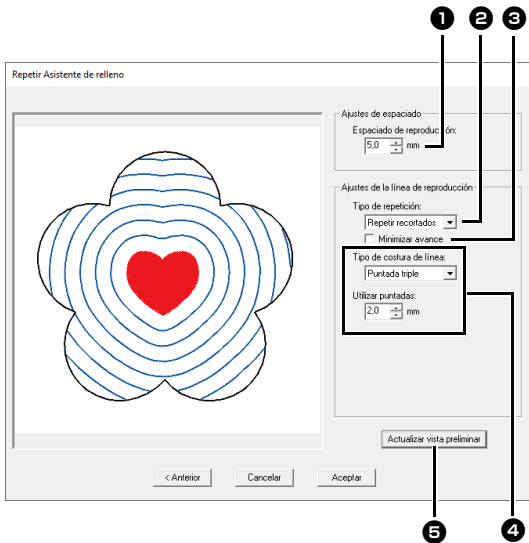

- 1** Especifique la distancia desde el patrón interno y el espaciado entre los patrones de repetición.

→ En este ejemplo, seleccione 5,0 mm.

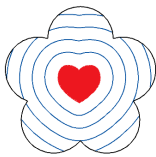

7,0 mm

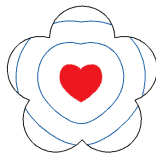

12,0 mm

- 2** Seleccione el tipo de patrón de acolchado repetido.

→ En este ejemplo, seleccione **[Repetir recortados]**.

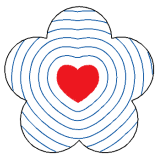

Repetir recortados
El patrón interno está encerrado por copias concéntricas de su perfil.

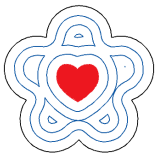

Repetir
El área entre los patrones interno y externo está rodeada de formas concéntricas formadas a partir de los perfiles de los dos patrones.

- 3** Marque esta casilla de verificación para enlazar los extremos de los patrones de repetición.
Este ajuste solamente está disponible si ha seleccionado **[Repetir recortados]** para **[Tipo de repetición]**.

→ En este ejemplo, desmarque esta casilla de verificación.

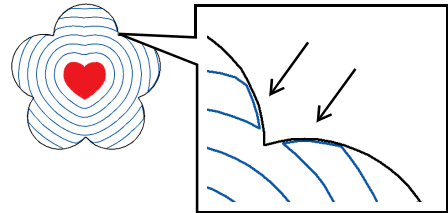

Casilla de verificación marcada.

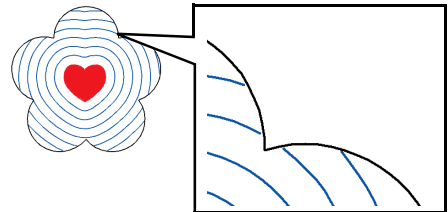

Casilla de verificación sin marcar.

- 4** Especifique el tipo de costura y el resto de atributos de costura para el patrón.

→ En este ejemplo, seleccione **[Puntada triple]**.

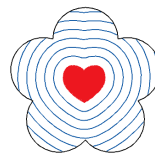

Puntada recta
Los ajustes pueden especificarse para **[Utilizar puntadas]** y **[Número de pasadas]**.

▶▶ “Puntada recta” en la página 376

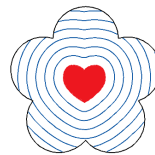

Puntada triple
Pueden especificarse ajustes para **[Utilizar puntadas]**.

▶▶ “Puntada triple” en la página 376

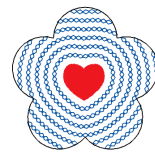

Puntada en cadena
Los ajustes pueden especificarse para **[Tipo de puntada]** y **[Tamaño]**.

▶▶ “Puntada en cadena” en la página 380

- 5** Haga clic para actualizar la imagen preliminar.

- 6** Haga clic en **[Aceptar]**.

- 7** Seleccione la forma agregada en el paso **3** de “Creación de un patrón”, y luego seleccione **[No cosida (línea)]** de la lista desplegable **[Tipo de costura de línea]**.

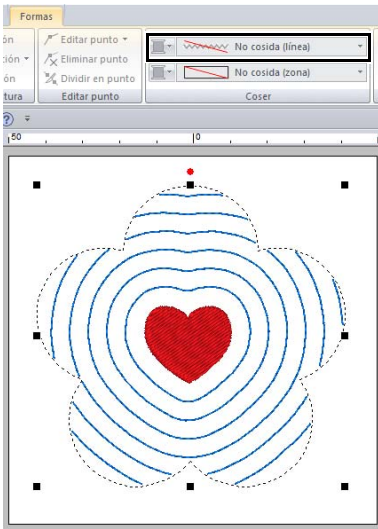

Especifique la configuración para el relleno de fondo

Especifique los ajustes para el patrón de relleno de fondo

■ Relleno con punteado

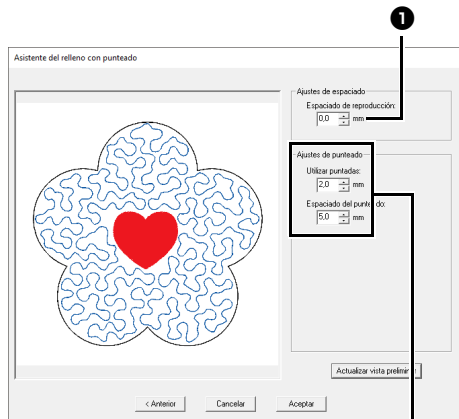

1 Especifique el espaciado entre los patrones.

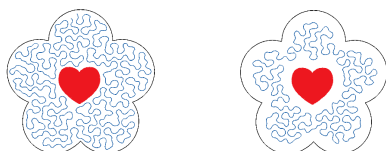

1,0 mm

7,0 mm

2 Especifique los atributos de costura para el punteado.

►► “Puntada punteada” en la página 391

■ Relleno decorativo

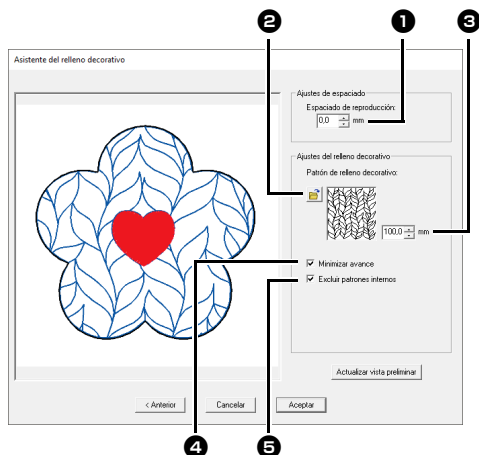

1 Especifique el espaciado entre los patrones.

2 Pulse  para seleccionar un patrón de relleno decorativo.

- 3 Especifique el tamaño del patrón de relleno decorativo.
- 4 Marque esta casilla de verificación para conectar los bordes de los objetos con puntadas continuas.
- “Puntada de relleno decorativo” en la página 393



Con patrones que no están conectados en la parte superior e inferior o en la izquierda y derecha tal como se muestra a continuación, marque esta casilla de verificación para reducir el avance.



- 5 Marque esta casilla de verificación para no bordar la parte de relleno superpuesta por el patrón interno. Desmarque esta casilla de verificación para coser primero la costura creada, luego cosa el patrón superpuesto.



1 

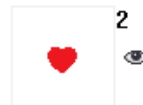

2 



3 

Casilla de verificación marcada.



1 

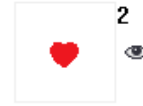

2 



3 

Casilla de verificación sin marcar.

■ Líneas cruzadas/Relleno de bandas

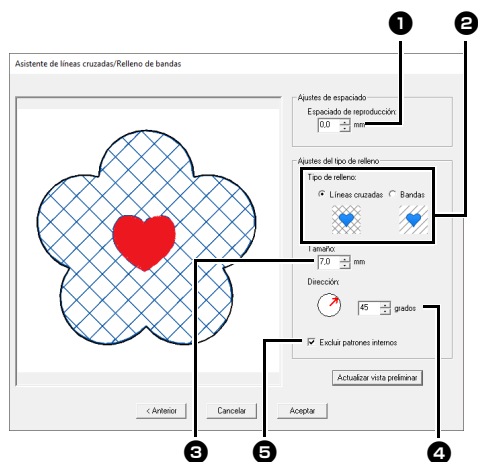

1 Especifique el espaciado entre los patrones.

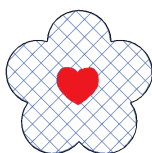

0,0 mm

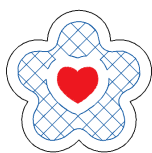

6,0 mm

2 Seleccione el tipo de relleno.

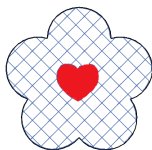

Líneas cruzadas

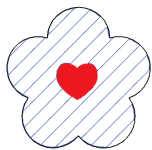

Bandas

3 Especifique el tamaño del patrón (o espacio entre líneas).

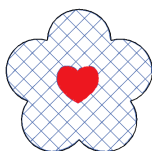

7,0 mm

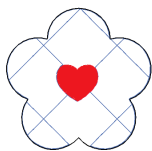

30,0 mm

4 Especifique el ángulo del patrón.

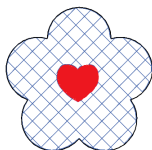

45°

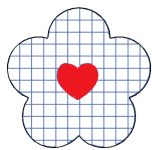

90°

5 Marque esta casilla de verificación para no bordar la parte de relleno superpuesta por el patrón interno. Desmarque esta casilla de verificación para coser primero la costura creada, luego cosa el patrón superpuesto.

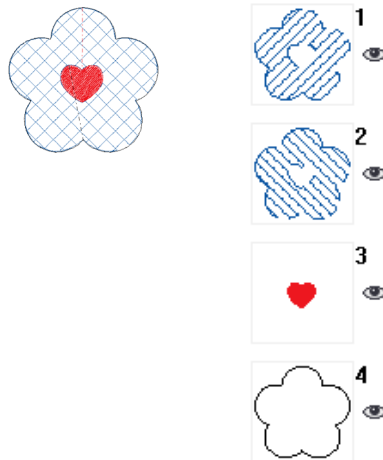

Casilla de verificación marcada.

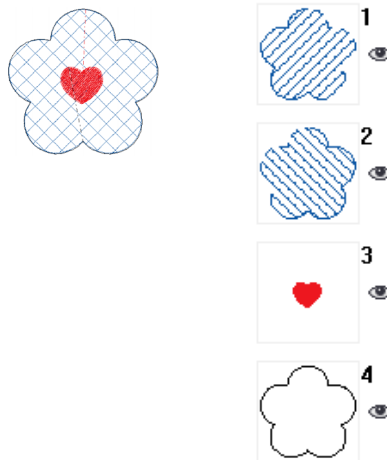

Casilla de verificación sin marcar.



- Esta función no está disponible cuando el bastidor de bordado seleccionado tiene una anchura o una altura inferior a 100 mm.
- Esta función no está disponible cuando el bastidor de bordado seleccionado es un aro de posición múltiple.
- Esta función no está disponible si el atributo **[Crear nombres]** se aplica a una parte del patrón.

Tutorial 9-1: Creación de apliques

El Asistente para adornos facilita instrucciones para crear adornos fácilmente. Para este ejemplo, crearemos un adorno con agujeros (zonas interiores vacías).

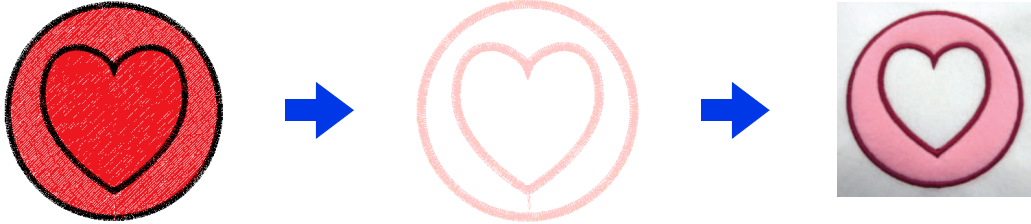

El archivo de ejemplo para este tutorial se encuentra en Documentos (Mis documentos)\PE-DESIGN 11 \Tutorial\Tutorial_9.

Paso 1	Crear un patrón de adorno
Paso 2	Utilizar el Asistente para adornos



El Asistente para adornos no puede utilizarse si se ha seleccionado un patrón que contiene texto con el atributo **[Crear nombres]** aplicado.

Paso 1 Crear un patrón de adorno

- Haga clic en la ficha **[Inicio]**.
- Seleccione **[Formas]** en el grupo **[Herramientas]**, y luego haga clic en .

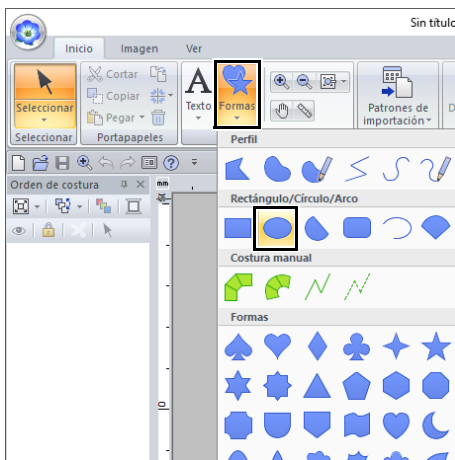

- Arrastre el puntero en la Página de diseño para dibujar un círculo.

- Seleccione  de la forma descrita en los pasos **1** y **2**, y luego arrastre el puntero en la Página de diseño para dibujar un corazón en la parte superior del círculo.
- Seleccione los dos patrones, haga clic en **[Modificar zonas solapadas]** en el grupo **[Edición]**, y luego seleccione **[Crear agujeros]** para aplicar la costura de agujeros.

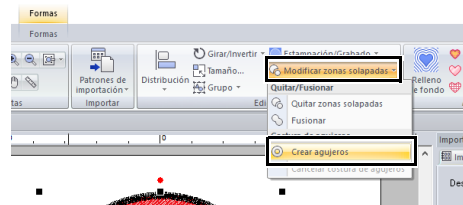

►► “Costura de agujeros” en la página 47

Paso 2 Utilizar el Asistente para adornos

- Seleccione el patrón externo y haga clic en **[Asistente para adornos]**, en la ficha **[Inicio]**, para iniciar el cuadro de diálogo **[Asistente para adornos]**.



Seleccione siempre el patrón exterior antes de iniciar el **[Asistente para adornos]**.

2 Especifique los ajustes en el cuadro de diálogo **[Asistente para adornos]** en el siguiente orden **1** - **6**.

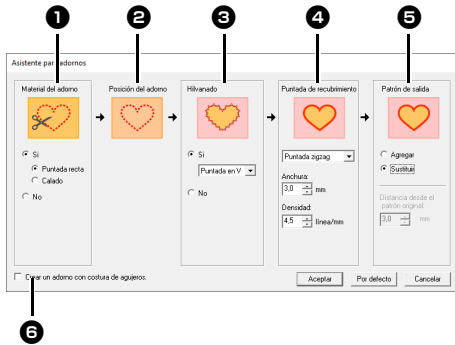

- 1** Material del adorno
- 2** Posición del adorno
- 3** Hilvanado
- 4** Puntada de recubrimiento
- 5** Patrón de salida
- 6** Crear un adorno con costura de agujeros

Esta casilla de verificación aparece cuando se utiliza un patrón al que se ha aplicado la costura de agujeros, y se ha seleccionado **[Sustituir]** en **[Patrón de salida]**.



Para recuperar los ajustes por defecto de todos los parámetros, haga clic en **[Por defecto]**.

3 Especifique las líneas de corte para el adorno en **[Material del adorno]**.

El perfil del adorno puede coserse en forma de puntadas continuas, o puede cortarse el adorno, o también puede optar por no coser ni cortar.

→ En este ejemplo, seleccione **[Si]** y luego **[Calado]**.

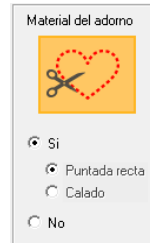

Puntada recta

Seleccione este ajuste para coser la línea de corte, y luego corte con unas tijeras siguiendo la línea de corte.

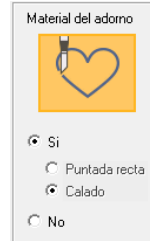

Calado

Para que este ajuste esté disponible

►► *“Requisitos básicos para las Funciones de calado” en la página 191*

Seleccione este ajuste para cortar la tela con una máquina donde haya instalado agujas de calado.

4 **[Posición del adorno]** se especifica automáticamente.

→ La guía para colocar el adorno está configurada para coserse automáticamente.

5 Especifique el hilvanado del adorno en **[Hilvanado]**.

El adorno puede hilvanarse en la tela base. Seleccione una de las tres puntadas siguientes.

→ En este ejemplo, seleccione **[Si]** y luego **[Puntada en V]**.



Puntada satinada



Puntada en E



Puntada en V

6 Especifique las puntadas para asegurar el adorno en **[Puntada de recubrimiento]**. Seleccione el tipo de costura y otros atributos (**[Anchura]** y **[Densidad]**) para finalizar el adorno.

→ En este ejemplo, seleccione "Puntada satinada", y luego ajuste **[Anchura]** a "3,0 mm" y **[Densidad]** a "5,0 línea/mm".



Puntada satinada
Los ajustes pueden especificarse para **[Anchura]** y **[Densidad]**.

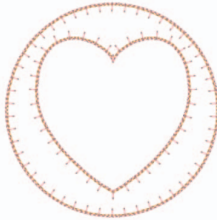

Puntada en E
Los ajustes pueden especificarse para **[Pasada]**, **[Intervalo]** y **[Punto]**.

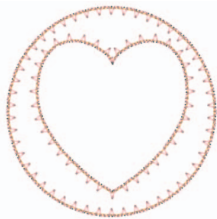

Puntada en V
Los ajustes pueden especificarse para **[Pasada]**, **[Intervalo]** y **[Punto]**.



Puntada en cadena
Los ajustes pueden especificarse para **[Tipo de puntada]**, **[Tamaño]** y **[Hora]**.

▶▶ Para más detalles acerca de los ajustes de **[Pasada]**, **[Intervalo]** y **[Punto]**, consulte "Puntada en E/V" en la página 379

▶▶ Para más detalles acerca de los ajustes de **[Tipo de puntada]**, **[Tamaño]** y **[Hora]**, consulte "Puntada en cadena" en la página 380.

7 En **[Patrón de salida]**, seleccione si se añadirán puntadas de recubrimiento alrededor de todo el patrón (**[Agregar]**), o si se coserán puntadas de recubrimiento para las líneas de forma (**[Sustituir]**).

→ En este ejemplo, seleccione **[Sustituir]**.



Agregar
Pueden especificarse ajustes para **[Distancia desde el patrón original]**.



Sustituir

8 Especifique la costura de agujeros en **[Crear un adorno con costura de agujeros]**.

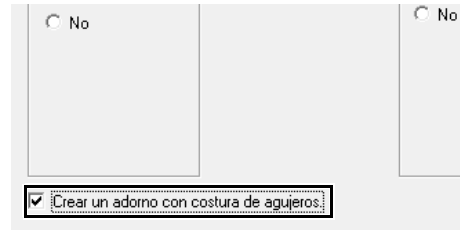

Marque esta casilla de verificación cuando cree un adorno con agujeros (zonas interiores vacías).

→ En este ejemplo, marque esta casilla de verificación.



Esta casilla de verificación aparece cuando se selecciona sólo un patrón exterior al que se ha aplicado la costura de agujeros o sólo un patrón de texto (con fuentes distintas a las fuentes incorporadas 025 y 029, una fuente definida por el usuario o una fuente Texto pequeño), o cuando se selecciona **[Sustituir]** en **[Patrón de salida]**.
* Pueden seleccionarse varios patrones de texto si se cumplen ciertas condiciones.



La forma del material de adorno es la indicada a continuación, dependiendo de si se ha marcado o no la casilla de verificación **[Crear un adorno con costura de agujeros]**.

Si desmarca la casilla de verificación **[Crear un adorno con costura de agujeros]**



Si marca la casilla de verificación **[Crear un adorno con costura de agujeros]**



9 Haga clic en **[Aceptar]** para salir del cuadro de diálogo Asistente para adornos.

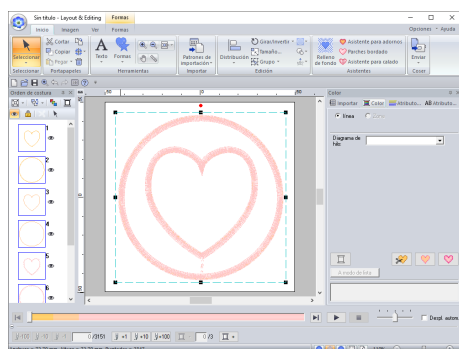

Si ha seleccionado **[Calado]** en **[Material del adorno]**:

- Las secciones sin cortar seguirán siendo líneas de corte especificadas con el Asistente para adornos. Córtelas siempre con unas tijeras una vez acabado el bordado.

■ Acerca de los ajustes del patrón de salida

Agregar

- Se crearán puntadas de recubrimiento alrededor del patrón original.
- En **[Distancia desde el patrón original]**, especifique la distancia de las puntadas de recubrimiento desde el patrón original.

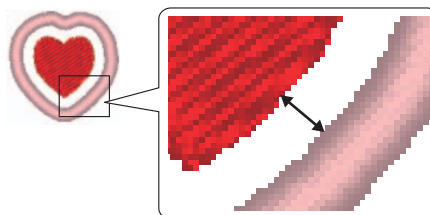

- Puede utilizarse para combinar varios patrones.

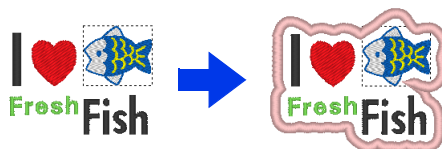

El ajuste **[Agregar]** no está disponible si el patrón de puntada no existe, por ejemplo cuando los tipos de costura tanto de líneas como de zonas interiores están ajustados a **[No cosida]**.

Sustituir

- Se coserán puntadas de recubrimiento para los perfiles del patrón original.
- Se borrará el patrón original.
- Pueden utilizarse patrones de forma y texto como patrón original. No obstante, no pueden utilizarse los siguientes patrones.
 - Líneas abiertas
 - Líneas cerradas intersectadas
 - Texto creado con las fuentes incorporadas 025 y 029, una fuente definida por el usuario o una fuente Texto pequeño
 - Patrones originales que contengan tanto un patrón de forma como un patrón de texto



Si se seleccionan varios patrones se crearán puntadas de recubrimiento, tal como se muestra a continuación.

- Si los patrones no se solapan
Se crearán puntadas de recubrimiento para cada patrón.

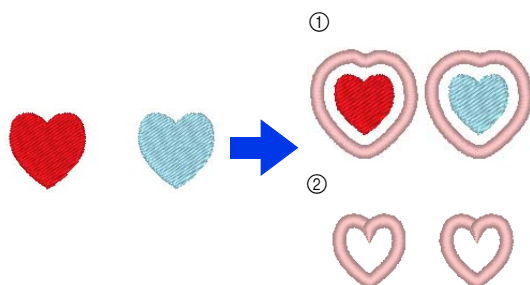

- ① Agregar
- ② Sustituir

- Si los patrones se solapan
Con el ajuste **[Agregar]**, se crearán puntadas de recubrimiento para un perfil alrededor de todos los patrones.

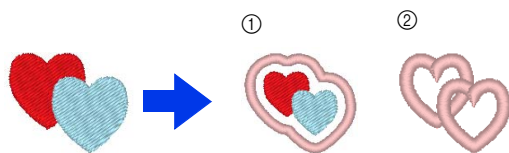

- ① Agregar
- ② Sustituir

Tutorial 9-2: Crear parches bordados

El Asistente para parches bordados facilita instrucciones para crear parches bordados fácilmente.

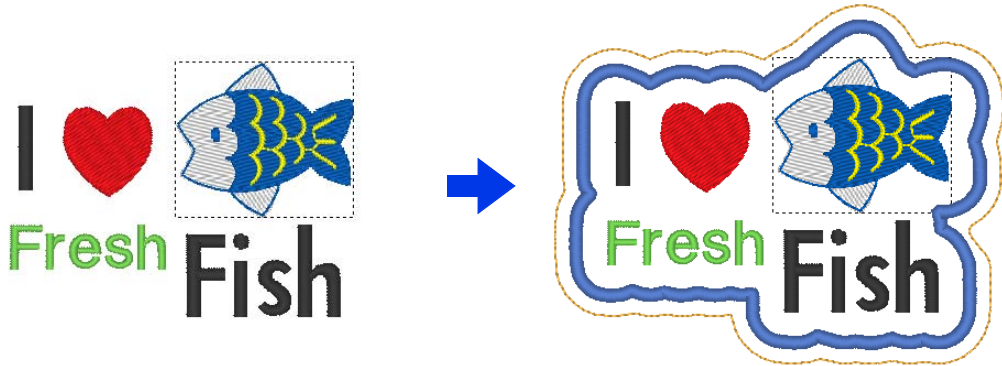

El archivo de ejemplo para este tutorial se encuentra en Documentos (Mis documentos)\PE-DESIGN 11 \Tutorial\Tutorial_9.

Paso 1	Crear el patrón de parches
Paso 2	Utilizar el asistente para parches bordados



El Asistente para parches bordados no puede utilizarse si se ha seleccionado un patrón que contiene texto con el atributo **[Crear nombres]** aplicado.

Paso 1 Crear el patrón de parches

- 1** Seleccione la herramienta de **[Formas]** adecuada, y luego dibuje un corazón.
 - ▶▶ *“Dibujar formas distintas” en la página 72.*
- 2** Importe el patrón del pez desde la categoría **[Acuáticos]** de la Biblioteca de diseños.
 - ▶▶ *“Desde la Biblioteca de diseños” en la página 102.*
- 3** Seleccione la herramienta **[Texto]**, y luego escriba “I”, “Fresh” y “Fish”.
 - ▶▶ *“Escribir texto” en la página 117.*
- 4** Arrastre los patrones para distribuirlos de manera equilibrada.



Paso 2 Utilizar el asistente para parches bordados

- 1 Seleccione todos los patrones y haga clic en la ficha **[Inicio]**.
- 2 Haga clic en **[Parches bordado]** en el grupo **[Asistentes]** para iniciar el **[Asistente para parches bordados]**.

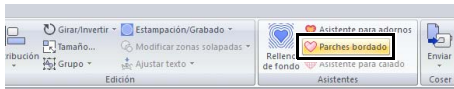

- 3 Especifique los ajustes en el cuadro de diálogo **[Asistente para parches bordados]** en el siguiente orden ① - ②.

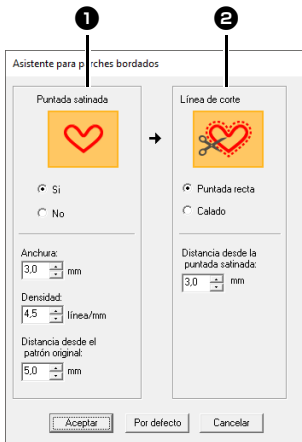

- ① Puntada satinada
- ② Línea de corte



Para recuperar los ajustes por defecto de todos los parámetros del **[Asistente para parches bordados]**, haga clic en **[Por defecto]**.

- 4 En **[Puntada satinada]**, especifique un borde para el parche bordado.
→ En este ejemplo, seleccione **[Si]**, y luego ajuste **[Anchura]** a “3,0 mm”, **[Densidad]** a “4,5 línea/mm” y **[Distancia desde el patrón original]** a “5,0 mm”.



- **[Anchura]**, **[Densidad]** y **[Distancia desde el patrón original]** estarán disponibles si se ha seleccionado **[Si]**.
- Utilice **[Distancia desde el patrón original]** para especificar la distancia entre el patrón original y el borde.

- 5 En **[Línea de corte]**, especifique las líneas de corte para el parche bordado.

La línea de corte del parche bordado puede coserse en forma de puntadas continuas, o también puede cortarse el parche bordado.

→ En este ejemplo, seleccione **[Puntada recta]**, y luego ajuste **[Distancia desde la puntada satinada:]** a “3,0 mm”.

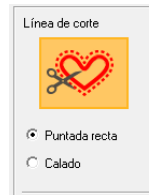

Puntada recta

Seleccione este ajuste para coser la línea de corte, y luego corte con unas tijeras siguiendo la línea de corte.

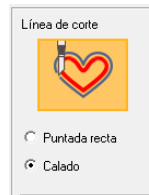

Calado

Para que este ajuste esté disponible

►► *“Requisitos básicos para las Funciones de calado” en la página 191*

Seleccione este ajuste para cortar la tela con una máquina donde haya instalado agujas de calado.

- 6 Haga clic en **[Aceptar]** para salir del cuadro de diálogo **[Asistente para parches bordados]**.



- Si se selecciona **[Calado]** en **[Línea de corte]**, quedarán secciones sin cortar en las líneas de corte creadas con el Asistente para parches bordados. Córte las siempre con unas tijeras una vez acabado el bordado.
- El color del hilo de la puntada satinada es el color especificado actualmente en la Página de diseño.

Uso práctico de la puntada satinada y la línea de corte

Cuando [Puntada satinada] está ajustado en [Si]

La distancia entre el patrón de parches y las puntadas satinadas se especifica en [Distancia desde el patrón original], y la distancia entre las puntadas satinadas y la línea de corte se especifica en [Distancia desde la puntada satinada:].

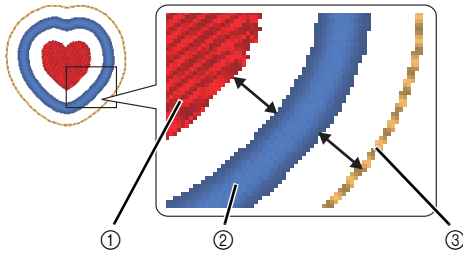

- ① Patrón de parches
- ② Puntada satinada
- ③ Línea de corte

Si se seleccionan varios patrones para el patrón de parches, el resultado final varía en función de las distancias entre los patrones, así como entre los patrones, las puntadas satinadas y la línea de corte, además de la anchura de las puntadas satinadas.

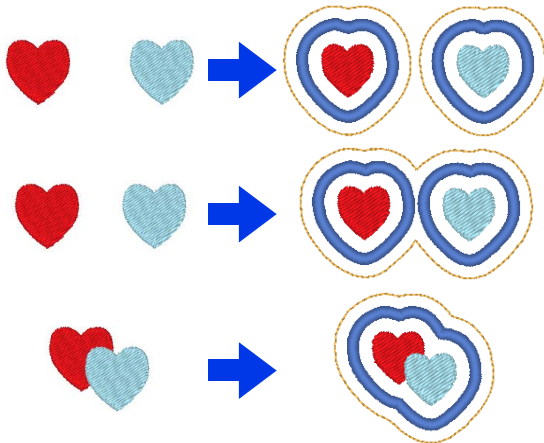

Cuando [Puntada satinada] está ajustado en [No]

La distancia entre el patrón de parches y la línea de corte se especifica en [Distancia desde el patrón original].

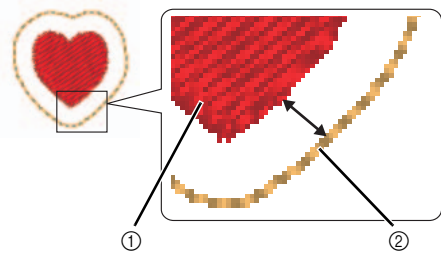

- ① Patrón de parches
- ② Línea de corte

Si se seleccionan varios patrones para el patrón de parches, el resultado final varía en función de las distancias entre los patrones, así como entre los patrones y la línea de corte.

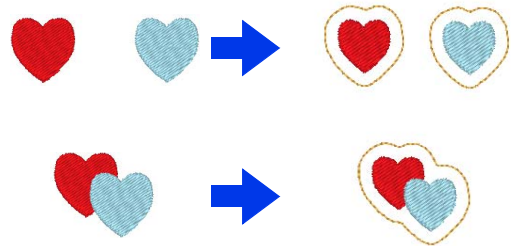

Tutorial 9-3: Crear un patrón de calado con puntadas de relleno de red

Utilizando las funciones ampliadas pueden crearse patrones de calado combinando bordado y corte con agujas de calado. Puede crear fácilmente un patrón de calado utilizando el **[Asistente para calado]**.

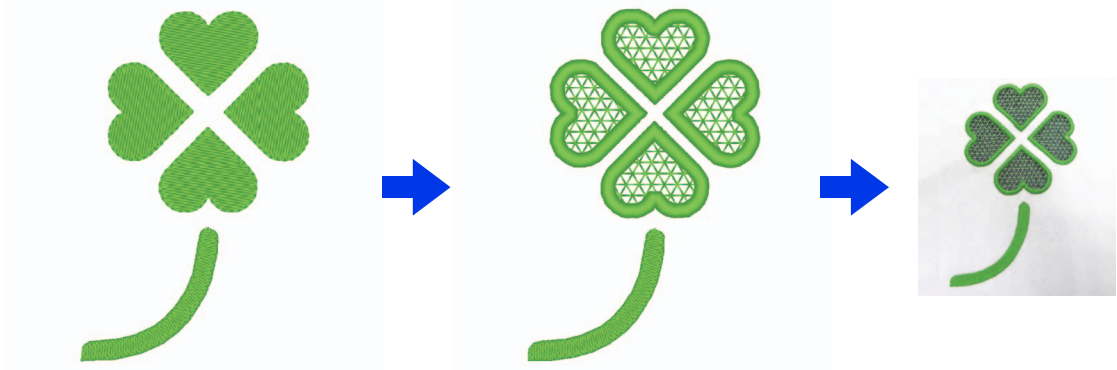

El archivo de ejemplo para este tutorial se encuentra en Documentos (Mis documentos)\PE-DESIGN 11 \Tutorial\Tutorial_9.

Paso 1	Crear una forma de perfil para el calado
Paso 2	Utilizar el asistente para calado

Para que las funciones de calado estén disponibles, haga clic en y luego en **[Ajustes de diseño]**.

En **[Tipo de máquina]**, seleccione .

Si no se utilizan las funciones de calado, no es necesario seleccionar este ajuste.

►► “Especificar los ajustes de la página de diseño” en la página 16

Paso 1 Crear una forma de perfil para el calado

- 1 Visualice el panel **[Importar]**.
- 2 Seleccione **[Formas de perfil]** en la lista desplegable **[Desde]**, seleccione **[Hojas]** en la lista desplegable **[Categoría]**, seleccione **[OL_clover01.pes]**, y luego haga clic en **[Importar]**.

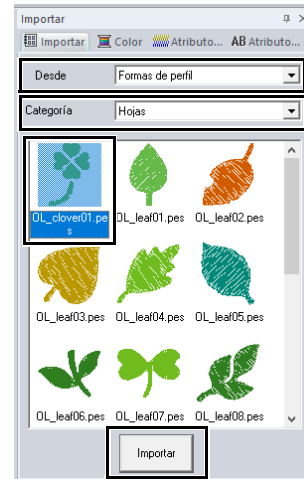

Los patrones de **[Formas de perfil]**, en la lista desplegable **[Desde]**, sirven para crear patrones de calado.

- 3 Amplíe el patrón importado en la Página de diseño.
- 4 Desagrupe el patrón. Seleccione el patrón, haga clic con el botón derecho- y luego haga clic en **[Desagrupar]**.

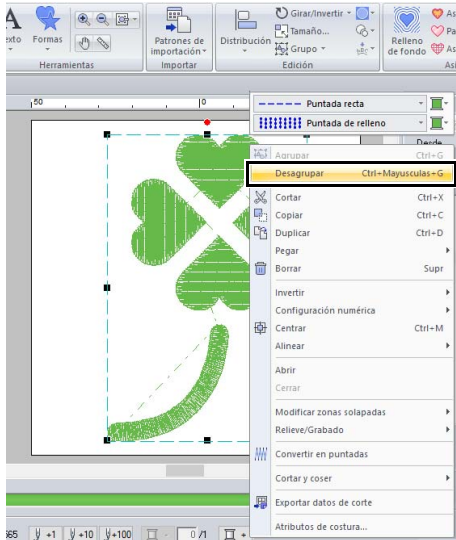

Paso 2 Utilizar el asistente para calado

- 1 Seleccione las cuatro hojas y haga clic en la ficha **[Inicio]**.
- 2 Haga clic en **[Asistente para calado]** en el grupo **[Asistentes]** para iniciar el **[Asistente para calado]**.

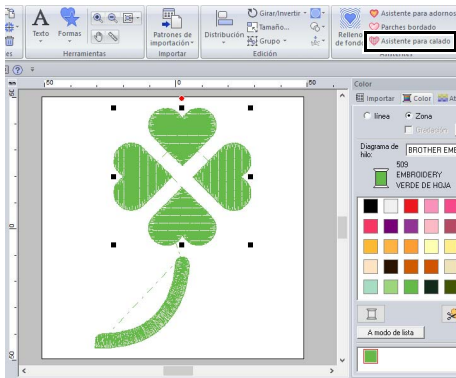

- El **[Asistente para calado]** también puede utilizarse si se seleccionan patrones de forma cerrada o patrones de texto.
- Si una línea del patrón se cruza a sí misma, el **[Asistente para calado]** no estará disponible.
- No se puede utilizar texto con las fuentes incorporadas 025 ó 029, ni tampoco una fuente definida por el usuario.
- Los patrones de forma y de texto no pueden combinarse.

- 3 Especifique los ajustes del **[Asistente para calado]** en el siguiente orden **1 - 5**.

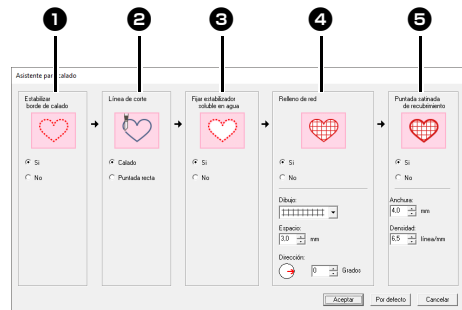

- 1 Estabilizar borde de calado
- 2 Línea de corte
- 3 Fijar estabilizador soluble en agua
- 4 Relleno de red
- 5 Puntada satinada de recubrimiento



Para recuperar los ajustes por defecto de todos los parámetros, haga clic en **[Por defecto]**.

- 4 Especifique la puntada continua siguiendo el borde de cortar en **[Estabilizar borde de calado]**. Al especificar que las puntadas continuas se coserán antes de cortar la tela, los bordes cortados se refuerzan para evitar que se deshilachen.
→ En este ejemplo, seleccione **[Si]**.

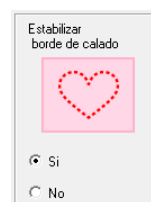

5 Especifique el tipo de línea de corte en **[Línea de corte]**.

Seleccione si la tela se cortará siguiendo la línea de corte o si ésta seguirá siendo puntadas continuas.

→ En este ejemplo, seleccione **[Calado]**.

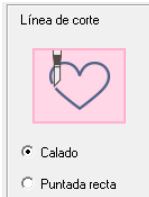

Calado

Para que este ajuste esté disponible

▶▶ *“Requisitos básicos para las Funciones de calado” en la página 191*

Seleccione este ajuste para cortar la tela con una máquina donde haya instalado agujas de calado.

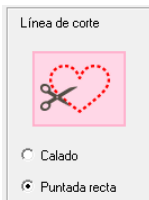

Puntada recta

Seleccione este ajuste para coser la línea de corte, y luego corte con unas tijeras siguiendo la línea de corte.

6 Especifique cómo asegurar el estabilizador soluble en agua en **[Fijar estabilizador soluble en agua]**.

Se coserán puntadas continuas para asegurar el estabilizador soluble en agua después de haber cortado la tela. Para evitar que el bordado pierda su forma después de cortarlo, coloque el estabilizador soluble en agua en las zonas recortadas y cóselo.

→ En este ejemplo, seleccione **[Si]**.



7 Especifique las puntadas de relleno de red dentro de las zonas cortadas en **[Relleno de red]**.

Al coser puntadas de relleno de red en los recortes, los recortes interiores pueden reforzarse al tiempo que se permite una mayor variedad de diseños.

→ En este ejemplo, seleccione **[Si]**.

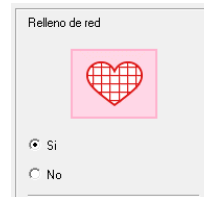

Seleccione los parámetros siguiendo el procedimiento desde el paso **8** al **10**, cuando **[Relleno de red]** está ajustado a **[Si]**.

8 Especifique el patrón de puntadas de relleno de red en **[Dibujó]**.

Están disponibles estos cinco patrones de puntadas de relleno de red.

→ En este ejemplo, seleccione **[Patrón 2]**.

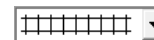

Patrón 1

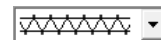

Patrón 2



Patrón 3

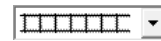

Patrón 4

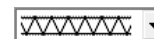

Patrón 5

- 9** Especifique el espaciado de los patrones para las puntadas de relleno de red en **[Espacio]**.
→ En este ejemplo, seleccione **[3,0 mm]**.



2,0 mm



10,0 mm

- 10** Especifique la dirección del patrón de las puntadas de relleno de red en **[Dirección]**.
→ En este ejemplo, seleccione **[0°]**.



0°



90°

- 11** Especifique las puntadas satinadas después de cortar en **[Puntada satinada de recubrimiento]**.

Las puntadas satinadas se cosen siguiendo los bordes de los recortes interiores.

La puntada de zigzag o la puntada del tallo se utilizan como refuerzos de la puntada satinada.

→ En este ejemplo, seleccione **[Si]**.

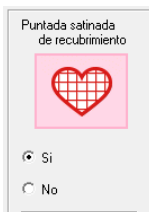

Seleccione los parámetros siguiendo el procedimiento desde el paso **12** al **13**, cuando **[Puntada satinada de recubrimiento]** está ajustado a **[Si]**.

- 12** Especifique la anchura de la puntada satinada en **[Anchura]**.
→ En este ejemplo, seleccione **[4,0 mm]**.



3,0 mm



6,0 mm

- 13** Especifique la densidad de la puntada satinada en **[Densidad]**.
→ En este ejemplo, seleccione **[6,5 línea/mm]**.



5,0 línea/mm



7,0 línea/mm

- 14** Haga clic en **[Aceptar]** para salir del **[Asistente para calado]**.

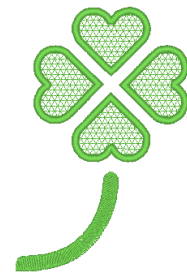
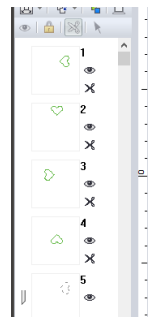



Cómo utilizar las Funciones de calado

Antes de utilizar las Funciones de calado, compruebe los puntos siguientes.

Requisitos básicos para las Funciones de calado

■ Seleccione una máquina de bordar multiaguja para “Tipo de máquina”

Para que las funciones de calado estén disponibles, haga clic en  y luego en [Ajustes de diseño].

En [Tipo de máquina], seleccione .

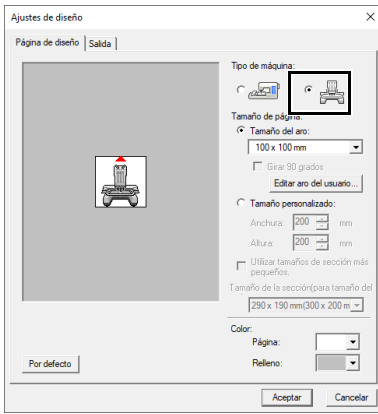

■ Para crear un patrón de calado, pueden utilizarse formas de perfil y texto

- Formas del perfil dibujadas con las herramientas indicadas a continuación.
- Texto creado con fuentes distintas a las incorporadas 025 y 029, una fuente definida por el usuario o una fuente de texto pequeño.

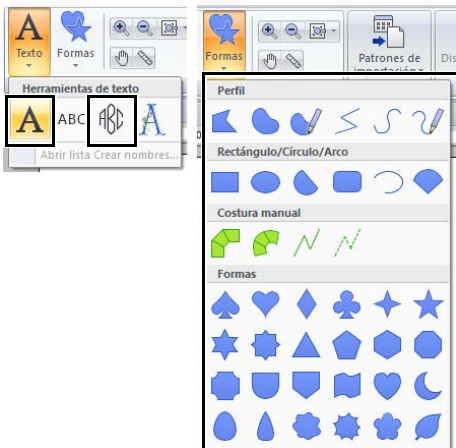

- Patrones cuando se ha seleccionado [Formas de perfil] en la lista desplegable [Desde] del panel [Importar].

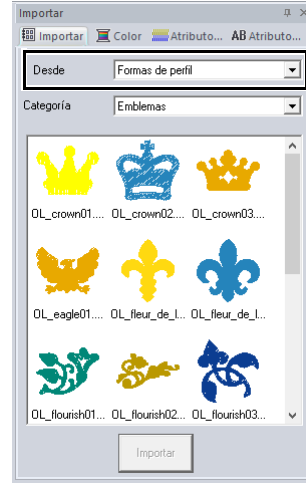

■ Utilice la máquina multiaguja que se ha actualizado para trabajar con las Funciones de calado

Debería seleccionar el modo de calado para la máquina de bordar en la pantalla de ajustes antes de empezar a bordar. Para más detalles acerca del funcionamiento de la máquina de bordar, consulte el Manual de instrucciones incluido.

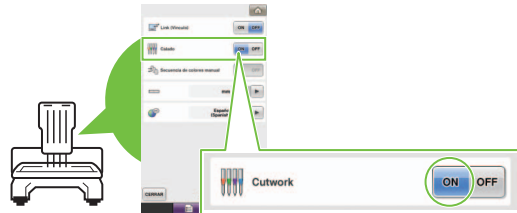

Las funciones de calado no pueden utilizarse con máquinas de bordar de una sola aguja. Además, algunas máquinas multiaguja tampoco son compatibles con las funciones. Compruebe siempre que su máquina sea compatible con las funciones de calado.

Ventana de Layout & Editing para los patrones de calado

A continuación se describen los ajustes y las áreas de ventana específicas para las funciones de calado.

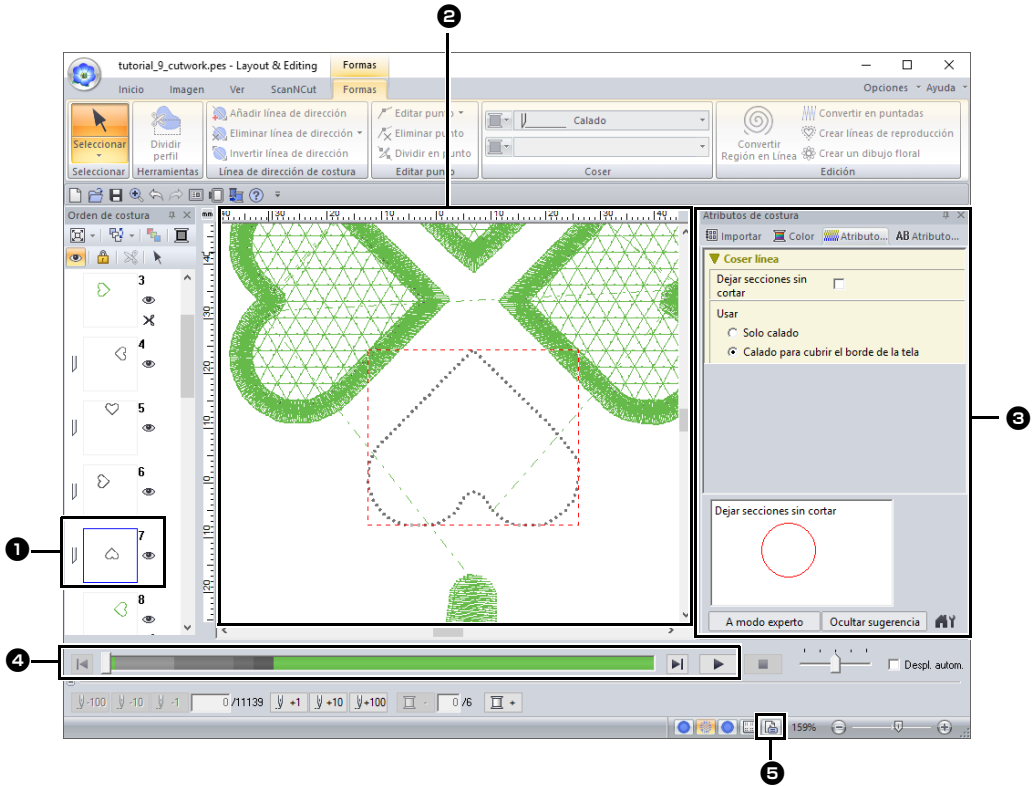

1 Orden de costura

Las líneas de corte aparecen en un bastidor en el panel **[Orden de costura]**, y el icono para la aguja de calado aparece junto al bastidor.

2 Página de diseño

Las líneas de corte aparecen como líneas de puntos grises en la Página de diseño, independientemente de si ha seleccionado **[Visualización sólido]**, **[Vista de puntadas]** o **[Vista real]**.

3 Atributos de costura

En el panel **[Atributos de costura]**, pueden especificarse los ajustes detallados de corte para las funciones de calado.

►► “Calado” en los “Atributos de costura de líneas” en la página 380

4 Previsualizar líneas de corte

En el panel **[Simulador de puntadas]**, las agujas de calado se visualizan en cuatro tonos de gris diferentes.

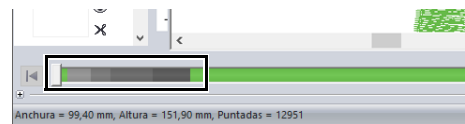

En una simulación de puntada, las líneas de corte aparecen como líneas grises cortas, indicando los puntos de entrada de la aguja para realizar los cortes.



Durante la edición



En una simulación de puntada

- 5 Comprobar **Propiedades del diseño**
Si se ha asignado **[Calado]** a una línea desde la lista desplegable **[Tipo de costura de línea]**, aparece la pantalla **[Propiedades del diseño]** tal como se muestra a continuación.

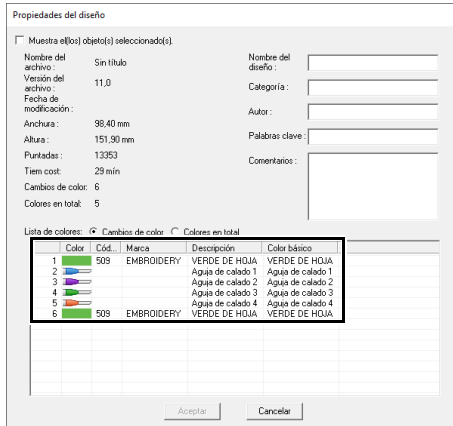

También puede verse **[Orden de los colores]** en la pantalla **[Propiedades del diseño]** de Design Database.



- En los patrones donde se ha seleccionado **[Calado]** en la lista desplegable **[Tipo de costura de línea]**, los ajustes de color de línea y de costura de zonas interiores no están disponibles.
- Los diseños que contienen el tipo de costura de líneas **[Calado]** se guardan como patrones de calado.
- ▶▶ *“Transferir/guardar/exportar los patrones de calado” en la página 193*
- Los patrones de calado que ya se han creado sólo pueden usarse con máquinas de bordar actualizadas para el calado.
- Con PE-DESIGN 11, el tipo de costura de líneas **[Calado]** cambia a **[Puntada recta]** en las siguientes situaciones.
 - ♦ Cuando el ajuste **[Tipo de máquina]** (en la ficha **[Página de diseño]**) del cuadro de diálogo **[Ajustes de diseño]** cambia de una máquina de bordar multiaguja a una de una sola aguja
 - ♦ Cuando se importa un patrón de calado y **[Tipo de máquina]** (en la ficha **[Página de diseño]**) está ajustado a una máquina de bordar de una sola aguja
- Un patrón de calado no puede transferirse a una máquina utilizando una tarjeta original o la función Link (Vínculo).
- El patrón de calado no se puede crear en Design Center. Para ajustar el tipo de costura de líneas a **[Calado]**, utilice Layout & Editing.

Transferir/guardar/exportar los patrones de calado

Además de transferir los patrones de calado a una máquina, también pueden guardarse o imprimirse.

Transferencia

Transferir utilizando un dispositivo USB

Utilizando un dispositivo USB comercial, puede transferir los patrones de calado a máquinas de bordar compatibles con dichos dispositivos USB.

- ▶▶ *“Transferencia a una máquina utilizando soportes USB” en la página 222*

Transferencia directa a la memoria de la máquina

Los patrones de calado pueden transferirse a máquinas de bordar que puedan conectarse a un ordenador mediante un cable USB.

- ▶▶ *“Transferencia directa a la memoria de la máquina” en la página 223*



- Los patrones de calado no pueden transferirse a una máquina utilizando una tarjeta original o la función Link (Vínculo).
- Los patrones de calado pueden transferirse a una máquina de bordar sólo después de haber instalado y certificado la actualización de calado en la máquina.

Almacenamiento

Guardar patrones de calado en formato PES

Para obtener más información, consulte *“Almacenamiento e impresión” en la página 107.*



Los diseños que contienen el tipo de costura de líneas **[Calado]** se guardan como patrones de calado.

■ Exportación

Exportar patrones de calado en otros formatos

Los patrones de calado creados pueden convertirse y exportarse a otros formatos (.dst, .hus, .exp, .pcs, .vip, .sew, .jef, .csd, .xxx y .shv).

Cuando se exportan a otro formato, las líneas de corte pasan a ser puntadas continuas.

Tutorial 10-1: Creación de diseños de bordado divididos

Layout & Editing tiene una función para crear diseños de bordado divididos cuando el patrón de bordado que se va a crear es más grande que el aro de bordado.

El archivo de ejemplo para este tutorial se encuentra en Documentos (Mis documentos)\PE-DESIGN 11\Tutorial\Tutorial_10.

Paso 1	Especificación del tamaño de la página de diseño en Layout & Editing
Paso 2	Creación del diseño de bordado
Paso 3	Comprobación del orden de bordado
Paso 4	Colocación de material estabilizador en la tela
Paso 5	Utilizando la hoja de posicionamiento marque la posición de bordado en la tela
Paso 6	Colocar la tela en el bastidor
Paso 7	Bordado

Paso 1 Especificación del tamaño de la página de diseño en Layout & Editing

1 Haga clic en , y luego en **[Ajustes de diseño]**.

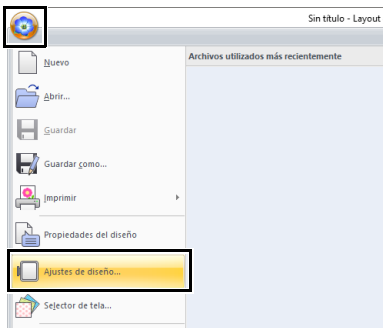

2 Especifique el tamaño de la Página de diseño y el tamaño de las secciones del diseño.

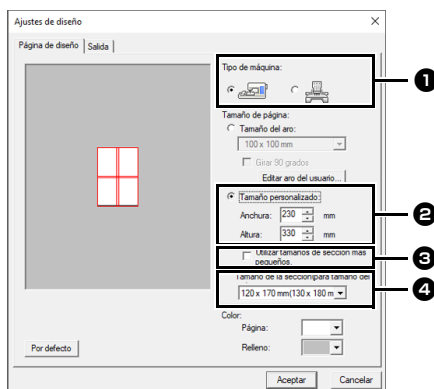

1 Seleccione el tipo de máquina de bordar que se utilizará.

2 Seleccione **[Tamaño personalizado]**, y luego escriba o seleccione la anchura y altura deseadas para la Página de diseño. Esta configuración permite especificar la anchura y la altura exactas de un diseño. Para este ejemplo, configure la anchura en 230 mm y la altura en 330 mm.

3 Marque la casilla de verificación **[Utilizar tamaños de sección más pequeños.]** para crear secciones que sean más pequeñas de lo normal. De esta forma resulta más fácil conectar patrones de bordado divididos de gran tamaño. En este ejemplo, desmarque esta casilla de verificación.

4 Haga clic en la lista desplegable **[Tamaño de la sección (para tamaño del aro)]**, y seleccione el tamaño de las secciones (el aro de bordado). En este ejemplo, seleccione **120 x 170 mm (130 x 180 mm)**.

►► “Cambiar el tamaño de las secciones” en la página 201



- Con el ajuste **[Tamaño de la sección (para tamaño del aro)]**, la anchura y la altura de las secciones son 10 mm más pequeñas que el tamaño real del aro, con el fin de proporcionar espacio para unos óptimos ajustes de posición con las secciones de ajuste. 10 mm para solapado.
- No es necesario que el **[Tamaño de la sección (para tamaño del aro)]** coincida con el tamaño de la Página de diseño. Seleccione el tamaño de aro que va a utilizar para la costura.

3 Haga clic en **[Aceptar]**.

Paso 2 Creación del diseño de bordado

Para este ejemplo utilizaremos uno de los dibujos de bordado de encaje incluidos en el software.

- 1 Visualice el panel **[Importar]**.
- 2 Seleccione **[Tutorial]** desde la lista desplegable **[Desde]** y **[Tutorial_10]** desde la lista desplegable **[Categoría]**. Haga clic en **[tutorial_10-1.pes]**, y luego en **[Importar]**.

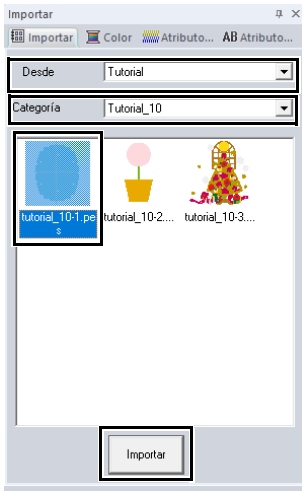

►► “Importación de diseños de bordado” en la página 102.

Paso 3 Comprobación del orden de bordado

Compruebe el orden de costura para ver el orden en que se coserán las secciones del diseño y determinar qué partes de la tela deben colocarse en el bastidor.

Las secciones de diseño se cosen en orden de izquierda a derecha y de arriba abajo.

- 1 Haga clic en , y luego en **[Propiedades del diseño]**.

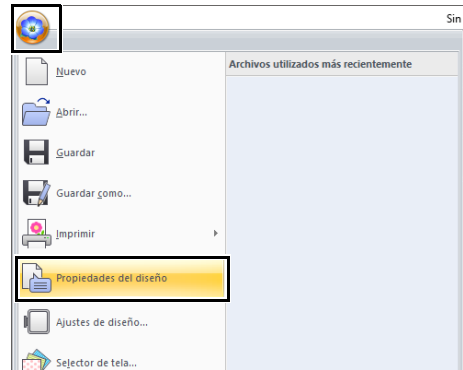

- 2 Desmarque **[Muestra el(los) objeto(s) seleccionado(s)]** para ver las secciones de diseño separadas. Haga clic en **[Siguiente]** y **[Anterior]** para recorrer cada una de las secciones. Compruebe el diseño y haga clic en **[Cancelar]**.

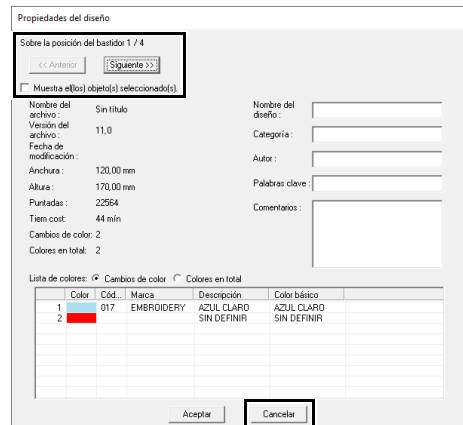

Antes de guardar un patrón de bordado creado en una Página de diseño personalizada, se añaden puntadas continuas a los bordes de las secciones del diseño para poder alinearlas fácilmente durante la costura. Esta costura de alineamiento se muestra en el color **[SIN DEFINIR]** y no se puede editar.

►► Recuerde “Paso 7 Bordado” en la página 199

Paso 4 Colocación de material estabilizador en la tela

Siempre debe utilizarse material estabilizador al bordar para estabilizar la tela. Hay muchos tipos de estabilizador; el que se utilizará dependerá del tipo de tela en que vaya a bordar. Para diseños de gran tamaño que se dividen en secciones, el estabilizador debe adherirse a la tela, por ejemplo, estabilizador que se pega con plancha. En algunos casos, podría ser necesario utilizar dos trozos de estabilizador para el bordado.

Cuando utilice adhesivo en spray, extiéndalo sobre un trozo de estabilizador lo suficientemente fuerte para un bordado de gran tamaño. En algunos casos, podría ser necesario utilizar dos trozos de estabilizador para el bordado.



- Para obtener los mejores resultados, coloque el estabilizador en la tela (como se describe en esta página). Sin el estabilizador adecuado, el diseño podría desalinearse debido a los frunces en la tela.
- Asegúrese de comprobar las recomendaciones del estabilizador.

Paso 5 Utilizando la hoja de posicionamiento marque la posición de bordado en la tela



- El paquete incluye hojas de posicionamiento.
- Las hojas de posicionamiento también se encuentran en la carpeta **[Positioning Sheet]** y pueden imprimirse con una impresora. Ubicación de las hojas de posicionamiento: C:\Archivos de programa (x86)\Brother\PE-DESIGN 11\Positioning Sheet.
- Las hojas de posicionamiento en los archivos PDF están a tamaño real. Al imprimir la hoja de posicionamiento del archivo PDF, asegúrese de imprimirla a tamaño real. No la imprima reduciéndola o ampliándola para ajustarse al tamaño del papel.

- 1 Perfore un agujero al final de cada flecha en la hoja de posicionamiento.

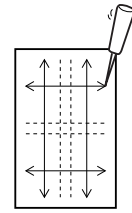

- 2 Coloque la hoja de posicionamiento sobre la tela y, a continuación, inserte la punta de un lápiz marcador en cada agujero para dejar una marca en la tela.

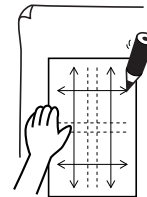

- 3 Conecte los puntos marcados en la tecla para dibujar las líneas de referencia. Las intersecciones de las líneas dibujadas en la tela están marcadas como a, b, c y d. Además, las intersecciones de las líneas dibujadas en la hoja de posicionamiento están marcadas como A, B, C y D.

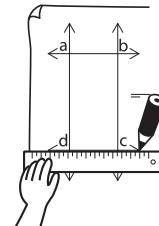

- 4 Coloque la hoja de posicionamiento en la tela. Alinee los puntos A y D en la hoja de posicionamiento con las marcas b y c en la tela, y luego repita los pasos 2 y 3 para dibujar líneas de referencia en el tejido para una posición de bordado en el lado derecho.

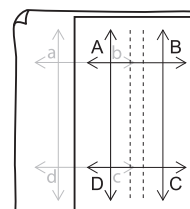

- 5** Coloque la hoja de posicionamiento en la tela. Alinee los puntos A y B en la hoja de posicionamiento con las marcas d y c en la tela, y luego repita los pasos **2** y **3** para dibujar líneas de referencia en la tela para una posición de bordado debajo de la primera.

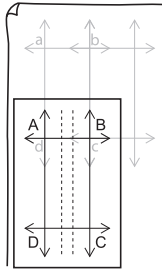

- 6** Repita los pasos **4** al **5** para recolocar la hoja de posicionamiento y dibujar la posición de bordado para cada sección del patrón de bordado.



- La intersección de las líneas vertical y horizontal indica el centro del bastidor.
- Mientras considera cuidadosamente cómo se colocará la tela en el bastidor, coloque la hoja de posicionamiento sobre la tela y, a continuación, dibuje líneas para indicar la posición de bordado. Asimismo, y dado que no se dibujan todas las áreas de bordado en la hoja de posicionamiento para aros de bordado de gran tamaño, procure que el área de bordado no supere los límites del área marcada en la tela, como se indica a continuación.

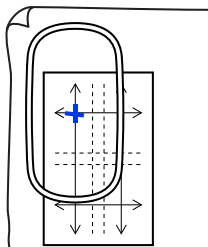

Paso 6 Colocar la tela en el bastidor

- 1** Inserte la página de bordado en el anillo interno del bastidor y, a continuación, colóquela encima de la tela con la línea central de la página de bordado alineada con las líneas de referencia (dibujadas en la tela) de la primera sección del dibujo que se va a coser.

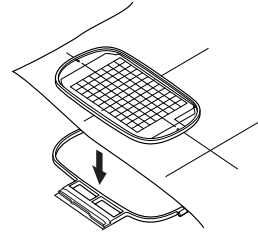

- 2** Manteniendo las líneas de referencia de la hoja de bordado alineadas con las líneas de referencia de la primera sección del patrón, coloque la tela y el anillo interior del aro de bordado dentro del anillo exterior del aro, y luego tire de la tela para que quede estirada.

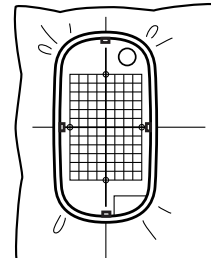

- 3** Termine la operación y retire la hoja de bordado.

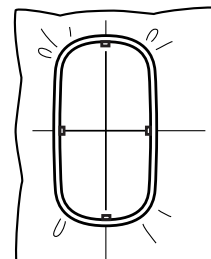



- Coloque la tela y el bastidor en una superficie nivelada. A continuación, asegúrese de que el anillo interno está bien encajado de manera que su borde superior quede alineado con el borde superior del anillo externo.
- Si no emplea la hoja de bordado, puede utilizar las marcas del aro de bordado para colocar la tela en posición vertical y horizontal. No obstante, y dado que el punto central de algunas máquinas de bordar está descentrado, debería utilizarse la hoja de bordado para conseguir unos mejores resultados.
- Consejo: El estabilizador adhesivo debe retirarse inmediatamente una vez finalizado el diseño de bordado.
- Consejo: La tela se puede colocar más fácilmente en el bastidor si se aplica cinta reversible en la parte posterior del anillo interno, que se coloca encima de la tela y así la tela queda sujeta entre el anillo interno y el externo.

Paso 7 Bordado

- 1 Cuando se transfieren diseños de bordado de gran tamaño a la máquina de bordar, los patrones se muestran en la pantalla de la máquina de bordar de la forma mostrada a continuación. Para este ejemplo, seleccione la primera sección del dibujo de bordado (Aa).



Si no hay puntadas en la sección Aa, seleccione la primera sección que las contenga. Haga clic en el botón **[Aplicación]**, y luego seleccione **[Propiedades del diseño]** para comprobar el orden de bordado.

- 2 Coloque el aro de bordado en la máquina de bordar y, utilizando las funciones de ajuste de la disposición de la máquina, alinee la posición de la aguja con la intersección de las líneas dibujadas en la tela.
- 3 Borde el patrón seleccionado.
- 4 Retire el aro de bordado de la máquina de bordar, y retire la tela del aro.
- 5 Coloque la tela en el aro para la siguiente sección del diseño.
 - ▶▶ *“Colocar la tela en el bastidor” en la página 198*



Cuando se guarda o se transfiere a una tarjeta original un diseño de bordado creado en una Página de diseño personalizada, se añaden puntadas de alineamiento (líneas individuales de puntadas continuas con el color **[SIN DEFINIR]**, con un punto de 7,0 mm y que comienzan con puntadas fijas con un punto de 0,3 mm) a los bordes de las secciones del diseño. (La costura de alineamiento se muestra en la vista preliminar y se imprime en color rojo).

Datos de muestra para este tutorial

- (1) Borde la sección superior izquierda del diseño.
 - Se cosen puntadas de alineamiento por debajo y a la derecha de la sección del diseño bordada.

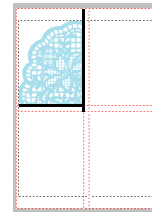

- (2) Coloque la tela en el bastidor para la sección superior derecha del diseño, con el lado izquierdo del aro alineado con las puntadas de alineamiento a la derecha de la sección del diseño cosida en el paso (1) y, a continuación, borde el diseño.

- Antes de que se borde la sección del diseño, se cosen puntadas de alineamiento a la izquierda. Compruebe que esta costura de alineamiento está alineada con la costura de alineamiento cosida en paso (1). Una vez bordada la sección del diseño, se cosen puntadas de alineamiento por debajo de dicha sección.

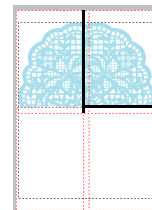

(3) Coloque la tela en el bastidor para la sección inferior izquierda del diseño, con la parte superior del aro alineada con las puntadas de alineamiento en la parte inferior de la sección del diseño cosida en el paso (1) y, a continuación, borde el diseño.

→ Antes de que se borde la sección del diseño, se cosen puntadas de alineamiento por encima. Compruebe que esta costura de alineamiento está alineada con la costura de alineamiento cosida en paso (1). Una vez bordada la sección del diseño, se cosen puntadas de alineamiento a la derecha de dicha sección.

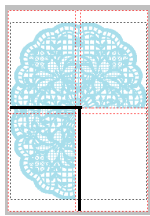

(4) Coloque la tela en el bastidor para la sección inferior derecha del diseño, con el lado izquierdo del aro alineado con las puntadas de alineamiento a la derecha de la sección del diseño cosida en el paso (3) y con la parte superior del aro alineada con las puntadas de alineamiento en la parte inferior de la sección del diseño cosida en el paso (2) y, a continuación, borde el diseño.

→ Antes de que se borde la sección del diseño, se cosen puntadas de alineamiento a la izquierda y por encima. Compruebe que esta costura de alineamiento está alineada con la costura de alineamiento cosida en el paso (3) y en el paso (2).

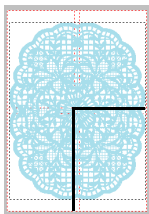

6 Continúe colocando la tela en el bastidor hasta que se cosa todo el diseño de bordado.



- El procedimiento es diferente para los modelos que usan una cámara incorporada para conectar patrones de bordado divididos de gran tamaño.
- Para los modelos que usan una cámara incorporada, se pueden usar adhesivos de posición de bordado (adhesivos de posición con forma de muñeco de nieve).
- Para más detalles, consulte el Manual de instrucciones que se proporciona con la máquina de bordar.
- Al ajustar el tamaño de las secciones, los patrones se pueden conectar fácilmente.
 - ▶▶ *“Cambiar el tamaño de las secciones” en la página 201*

Especificar las configuraciones para diseños de bordado divididos

Cambiar el tamaño de las secciones

Al reducir el tamaño de las secciones, los patrones se pueden conectar fácilmente cuando se bordan diseños de bordado divididos.

- 1 Cree un patrón de bordado dividido.

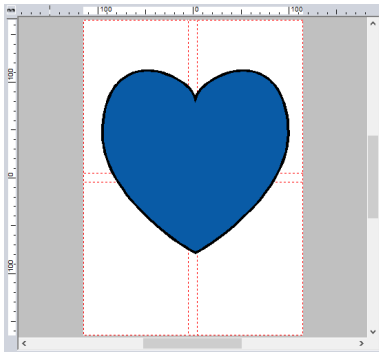

- 2 Haga clic en  y luego en **[Ajustes de diseño]**.

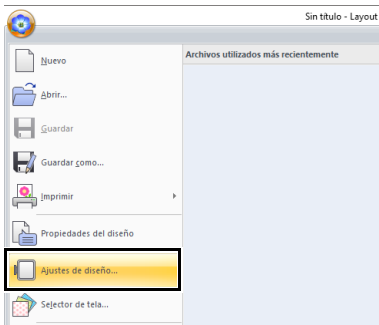

- 3 Seleccione **[Tamaño personalizado]**, y luego escriba o seleccione la anchura y altura deseadas para la Página de diseño.

- ▶▶ Para obtener información acerca de cómo crear diseños de bordado divididos, consulte "Tutorial 10-1: Creación de diseños de bordado divididos" en la página 195.

- 4 Marque la casilla de verificación **[Utilizar tamaños de sección más pequeños.]**.

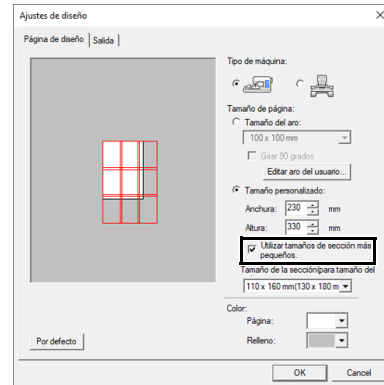

- Marque la casilla de verificación **[Utilizar tamaños de sección más pequeños.]** para crear secciones con un tamaño de 10 mm inferior al normal en todos los lados.
- Para obtener un mejor resultado, se pueden usar adhesivos de posición de bordado (adhesivos de posición con forma de muñeco de nieve) en los modelos con cámara incorporada. Para más detalles, consulte el Manual de instrucciones que se proporciona con la máquina de bordar.

- 5 Haga clic en **[Aceptar]**.

→ El tamaño de la sección ha cambiado.

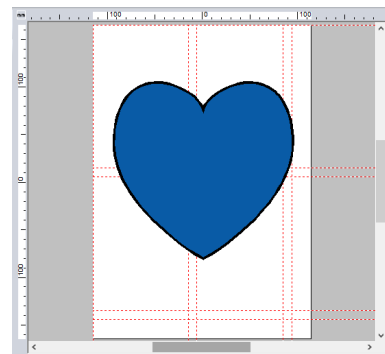

Ajustar las posiciones de división en diseños de bordado divididos

Al especificar las posiciones de división para cada sección de aro, se pueden coser patrones de bordado sin la necesidad de dividir en patrones más pequeños que el área de bordado.

■ Ajustar las posiciones de división

1 Cree un patrón de bordado dividido.

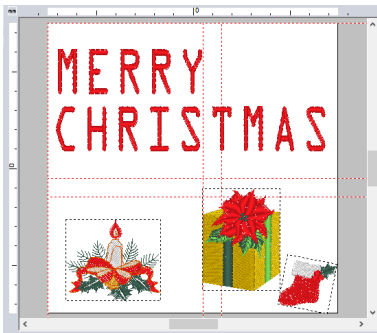

►► “Tutorial 10-1: Creación de diseños de bordado divididos” en la página 195

2 Haga clic en la ficha [Ajustes del aro].



La ficha [Ajustes del aro] solo aparece si se ha seleccionado [Tamaño personalizado] en el cuadro de diálogo [Ajustes de diseño].

3 Haga clic en [Mover Secciones] en el grupo [Ajustes del aro].

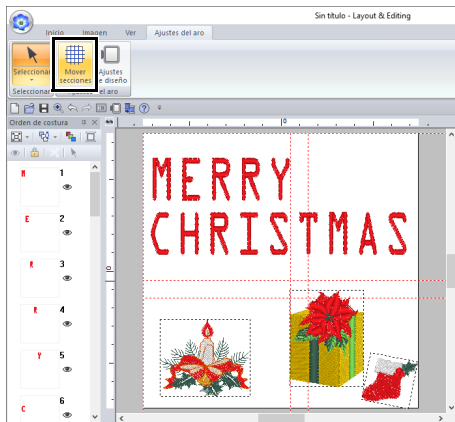

→  se muestra en la regla.

4 Arrastre  para ajustar la posición de división. El marco que se mueve se muestra como una línea roja continua.

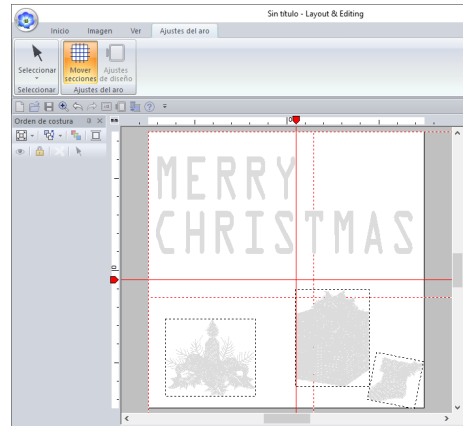

→ Las posiciones de división se cambian.

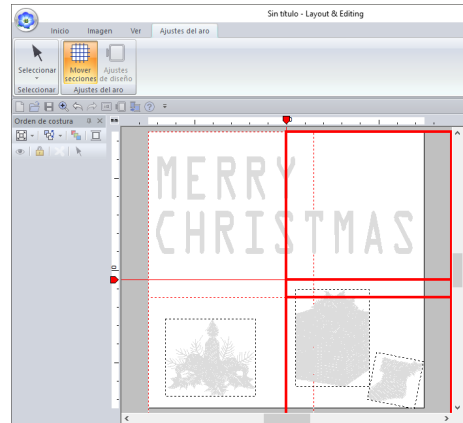

• Esto es útil para evitar que los patrones más pequeños que el área de bordado se dividan, reduciendo el número de cambios de color de hilo y permitiendo cambiar las posiciones de división del patrón.

• Hacer clic en  y a continuación en [Propiedades del diseño] para comprobar el patrón de división.

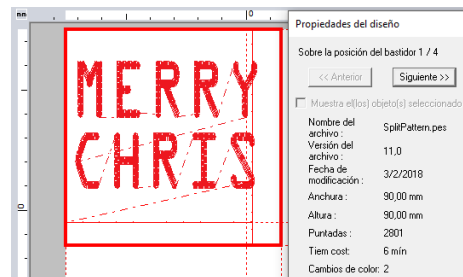

►► “Comprobación del orden de bordado” en la página 196

• Los ajustes se restablecen cuando se cambia el bastidor de bordado.

■ Impresión de las hojas de posicionamiento

Después de especificar las posiciones de división para las secciones de aro, son necesarias nuevas hojas de posicionamiento para colocar correctamente el patrón.

1 Haga clic en , luego en **[Imprimir]** y luego en **[Configurar impresión]**.

2 Cambie la configuración de impresión.

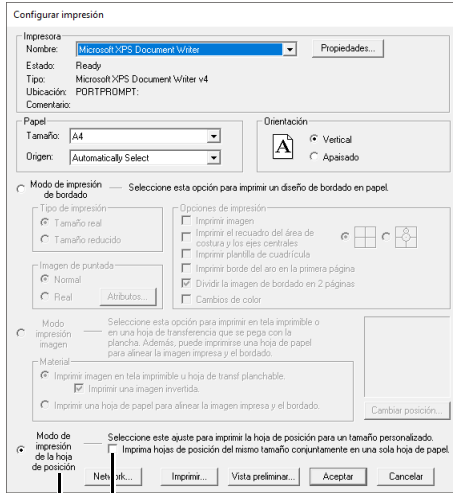

- 1** Seleccione esta opción para imprimir una hoja de posicionamiento de cada sección.
- 2** Marque esta casilla de verificación para imprimir solo una hoja de posicionamiento (un tamaño). Desmarque esta casilla de verificación para imprimir una hoja de posicionamiento de cada sección.

3 Haga clic en **[Imprimir]** para imprimir las hojas de posicionamiento.

→ Se imprime una página (①) que muestra el patrón completo, el tamaño del patrón, el nombre del archivo así como una hoja de posicionamiento (②) para cada sección.

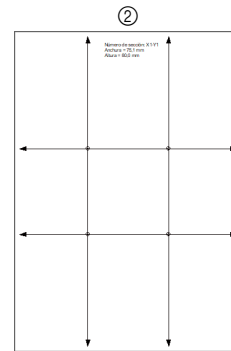
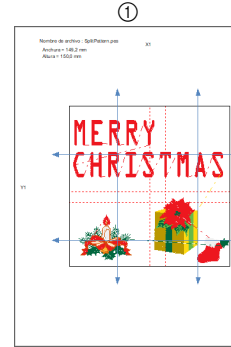

► Para más detalles sobre el uso de hojas de posicionamiento para conectar patrones de bordado divididos de gran tamaño, consulte *“Utilizando la hoja de posicionamiento marque la posición de bordado en la tela”* en la página 197.

Tutorial 10-2: Creación de diseños para bastidores de posición múltiple

Este programa permite crear diseños de posición múltiple que se pueden coser con cualquier bastidor de posición múltiple colocado en la máquina de bordar.

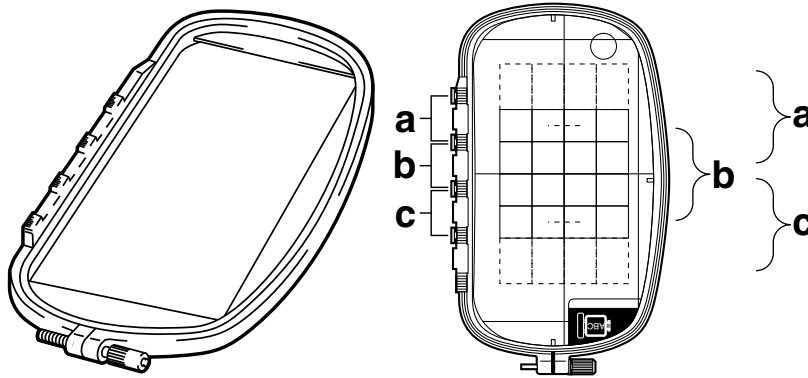

Ejemplo de aro de posición múltiple: aro de 100 × 172 mm

Aunque con un aro de posición múltiple se pueden bordar diseños de 130 × 180 mm (o de 100 × 100 mm, según el área de costura de la máquina de bordar), seleccione primero en cuál de las tres posiciones (indicadas con las letras a, b y c en la ilustración anterior) va a colocar dicho aro, así como la orientación del diseño.

Las distintas secciones del diseño no pueden superar el tamaño del área de costura de la máquina de bordar.

El archivo de ejemplo para este tutorial se encuentra en Documentos (Mis documentos)\PE-DESIGN 11\ Tutorial\Tutorial_10.

Paso 1	Selección del tamaño de la página de diseño
Paso 2	Crear el diseño
Paso 3	Optimizar los cambios del aro
Paso 4	Comprobar el patrón

Paso 1 Selección del tamaño de la página de diseño

1 Haga clic en , y luego en [Ajustes de diseño].

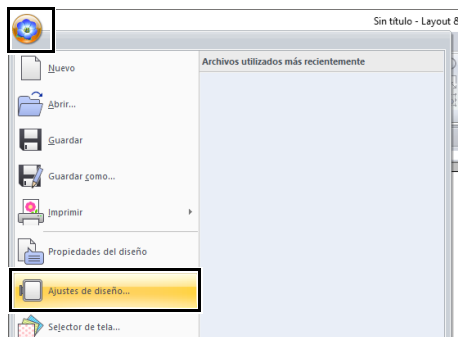

2 Seleccione  en [Tipo de máquina], y luego seleccione [Tamaño del aro] y elija un tamaño para la Página de diseño de 130 × 300 mm o de 100 × 172 mm desde la lista desplegable. A continuación, haga clic en [Aceptar].

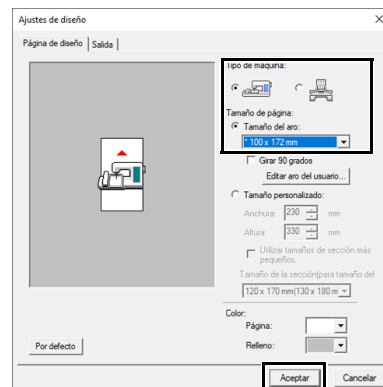



- La configuración de los aros de posición múltiple se indica con “*”.
- Seleccione la configuración que corresponda después de comprobar el tamaño del aro disponible para la máquina.

Paso 2 Crear el diseño

- 1 Aparece en pantalla la Página de diseño, tal como se muestra a continuación.

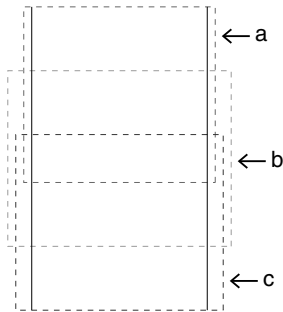

- **Área a**
Área de bordado si el aro de posición múltiple está colocado en la posición superior.
- **Área b**
Área de bordado si el aro de posición múltiple está colocado en la posición media.
- **Área c**
Área de bordado si el aro de posición múltiple está colocado en la posición inferior.
Las áreas están separadas por líneas de puntos.

- 2 Cree el diseño y asegúrese de que tenga las siguientes características.

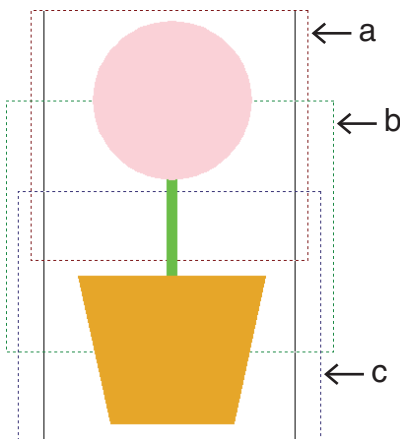

- El tamaño de un patrón no debe ser superior a 100 × 100 mm (o 130 × 180 mm).
- Todos los dibujos deben ajustarse totalmente a una única área (a, b o c).

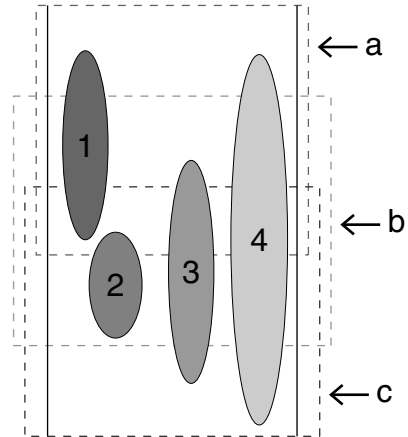

- 1: La posición de este patrón es correcta, ya que ocupa completamente el área a.
- 2: La posición de este patrón es correcta, ya que se adapta totalmente al espacio del área b o del área c.
- 3: El tamaño de este patrón es aceptable, pero debe corregirse su posición porque no se ajusta totalmente a ninguna de las áreas. (Será necesario corregir la posición para ajustarse a “b” o “c”).
- 4: Este patrón debe corregirse porque es demasiado grande. (Será necesario corregir la posición y el tamaño para ajustarse a “a”, “b” o “c”).

Paso 3 Optimizar los cambios del aro

- Haga clic en , y luego en **[Ajustes de diseño]**.

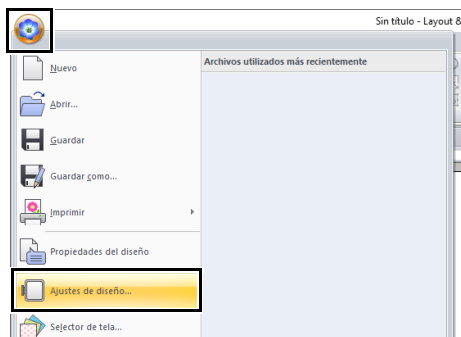

- Haga clic en la ficha **[Salida]**.



- Marque la casilla de verificación **[Ajustar el tamaño del diseño a la medida del bastidor.]**, y luego haga clic en **[Aceptar]**.

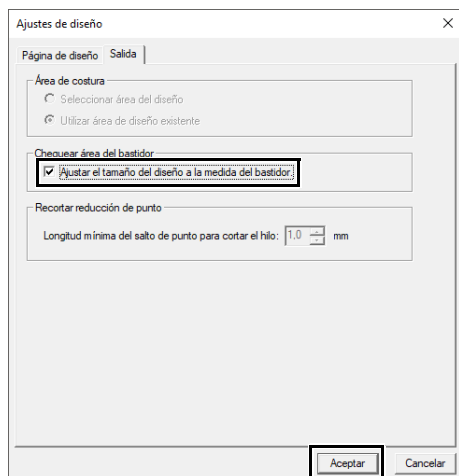

- Cuando se activa esta función, aparece una marca de verificación; cuando se desactiva, no aparece ninguna marca de verificación.

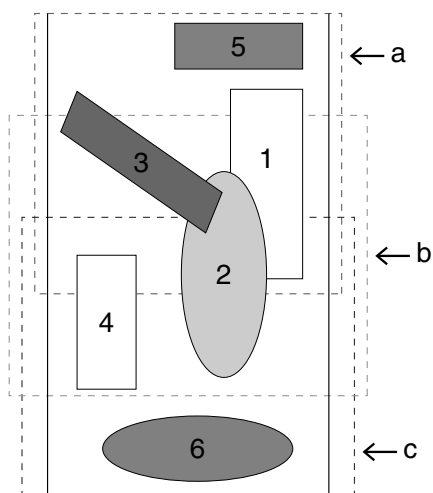

- Cuando la función Chequear área del bastidor está activada, el orden de costura que ha configurado se optimiza para reducir el número de veces que la posición de colocación del aro cambia.

Para el ejemplo que se muestra en esta página, el orden de costura es: a (patrón 1) → b (patrón 2) → a (patrones 3 y 5) → c (patrones 4 y 6). Si se desactiva la función Chequear área del bastidor, se cose cada patrón de acuerdo con el orden de costura especificado.

Para el ejemplo que se muestra en esta página, el orden de costura es: a (patrón 1) → b (patrón 2) → a (patrón 3) → c (patrón 4) → a (patrón 5) → c (patrón 6).

Por lo tanto, puesto que el número de veces para cambiar la posición de colocación del aro no está optimizada, se puede cambiar más a menudo que si estuviera optimizada.



Si cambia la posición de colocación del aro muy a menudo es posible que el patrón no se cose correctamente o que la tela no avance de manera uniforme, por lo que es recomendable activar la función **[Chequear área del bastidor]**. Esta función cambia el orden de costura establecido; por tanto, compruebe el orden de costura antes de comenzar a bordar.

Paso 4 Comprobar el patrón

- Haga clic en , y luego en **[Propiedades del diseño]**.

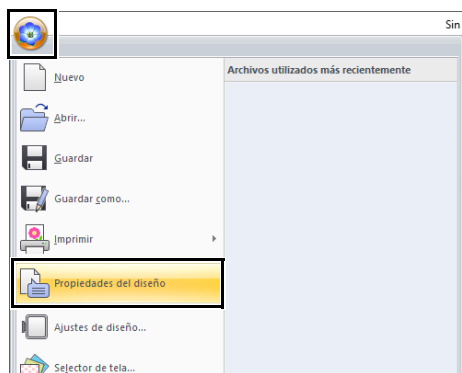

- Compruebe el orden de costura de cada patrón y el número de veces que cambiará la posición del aro.

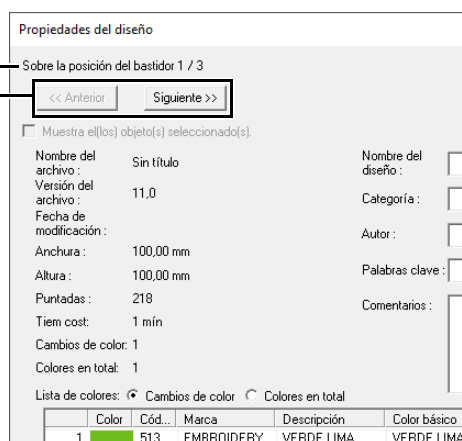

En la Página de diseño sólo aparecen los patrones que van a coserse en la posición actual y en el orden de colocación del aro, y el área de bordado de la posición actual del aro aparece perfilada en rojo.

- La posición en el orden de colocación del bastidor para el dibujo mostrado actualmente.
- Para ver la información de los patrones en otras posiciones en el orden de colocación del aro, haga clic en **[Anterior]** o en **[Siguiente]**.



Si un dibujo es más grande que el área de bordado o si un dibujo se coloca de tal manera que no cabe totalmente en un área de bordado, aparece el mensaje de error. Una vez mostrado el dibujo que provoca el error, seleccione el dibujo y cambie su tamaño o posición.

Almacenamiento del diseño

El diseño completo se guarda como un único archivo (.pes).







Si el tamaño del archivo o el número de cambios de color es más grande que el número especificado, o si uno de los dibujos no cabe totalmente en un área de bordado, aparece un mensaje de error.

Grabación del diseño en una tarjeta original

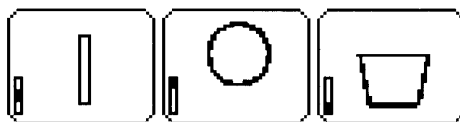
Un diseño para un bastidor de posición múltiple se crea considerándolo como uno solo en cada posición de colocación del bastidor y combinándolos después.

Por tanto, cuando se graba este tipo de diseño en una tarjeta original, se guarda un diseño para bastidor de posición múltiple como una combinación de varios dibujos.



-  : Este es el patrón que se coserá cuando el aro esté colocado en la posición superior (posición a).
-  : Este es el patrón que se coserá cuando el aro esté colocado en la posición media (posición b).
-  : Este es el patrón que se coserá cuando el aro esté colocado en la posición inferior (posición c).

Como vemos, el orden de colocación del bastidor en el caso del dibujo anterior es b, a, y por último c.

Notas sobre los dibujos creados con el bastidor de posición múltiple

- Antes de bordar el diseño, haga una prueba del diseño en un trozo de tela idéntico al que vaya a utilizar para la costura definitiva, con la misma aguja y el mismo hilo.
- Asegúrese de colocar material de refuerzo detrás de la tela y ténsela bien en el bastidor. Cuando vaya a coser sobre telas finas o elásticas utilice dos capas de material de refuerzo. Si no utiliza ningún tipo de material de refuerzo puede que la tela quede excesivamente tensa o arrugada o que no se cosa correctamente el dibujo.

▶▶ Para conocer más maneras de estabilizar diseños grandes, consulte "Colocación de material estabilizador en la tela" en la página 197

- Utilice la puntada zigzag para coser los perfiles; así evitará que el hilo quede fuera.



- Si el dibujo requiere la colocación del bastidor en distintas posiciones, diseñelo de forma que las distintas partes que lo componen se solapen unas con otras para evitar que el resultado final quede desencajado.

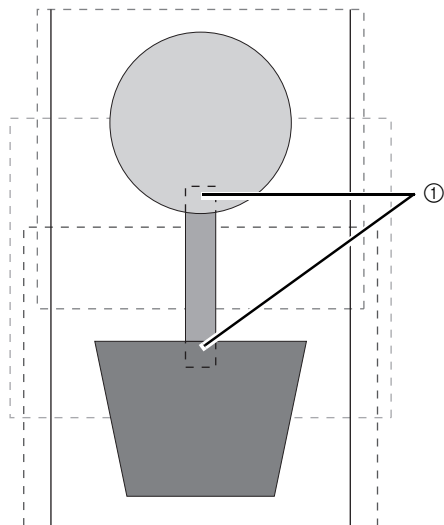

① Zonas solapadas

Impresión de las páginas de diseño para bastidores de posición múltiple

En la primera página, se imprime una imagen completa de la Página de diseño a tamaño real. (Sin embargo, para una Página de diseño de 130 × 300 mm, se imprime una imagen reducida de la Página de diseño.) En las páginas siguientes, se imprimirá una imagen de cada sección del diseño y sus datos de costura en el orden de costura.

Cuando se selecciona **[Tamaño real]**:

se imprime una imagen del dibujo en cada sección del diseño en una página diferente como los datos de costura correspondientes.

Cuando se selecciona **[Tamaño reducido]**:

se imprime una imagen del dibujo en cada sección del diseño en la misma página como los datos de costura correspondientes.

▶▶ "Impresión" en la página 108

Tutorial 10-3: Bordar con el bastidor jumbo

En esta sección se describen los procedimientos para crear datos de bordado y para bordar utilizando el bastidor jumbo (tamaño de bastidor: 360 × 360 mm; con soportes a ambos lados del bastidor de bordado).

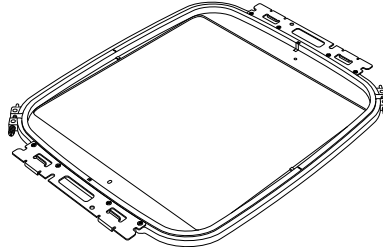

Bastidor jumbo: bastidor de bordado de 360 × 360 mm



- Si se ha seleccionado el bastidor jumbo, el tamaño de la Página de diseño pasa a ser de 350 × 350 mm para crear márgenes que permitan el posicionamiento automático utilizando la cámara incorporada.
- El bastidor jumbo que se describe aquí fue diseñado específicamente para nuestras máquinas de bordar multiaguja equipadas con una cámara incorporada. No puede utilizarse con ninguna otra máquina, como las máquinas de bordar de una sola aguja. Consulte el Manual de instrucciones que se proporciona con la máquina de bordar multiaguja para determinar si es compatible con el bastidor jumbo.



Para más detalles sobre el bordado utilizando la cámara y sobre la colocación de adhesivos de posición de bordado, consulte el Manual de instrucciones que se proporciona con la máquina de bordar.

El archivo de ejemplo para este tutorial se encuentra en Documentos (Mis documentos)\PE-DESIGN 11 \Tutorial\Tutorial_10.

Paso 1	Selección del tamaño de la página de diseño
Paso 2	Creación del diseño de bordado
Paso 3	Comprobar un patrón dividido
Paso 4	Colocación de material estabilizador en la tela
Paso 5	Bordado

Paso 1 Selección del tamaño de la página de diseño

- 1 Haga clic en , y luego en **[Ajustes de diseño]**.

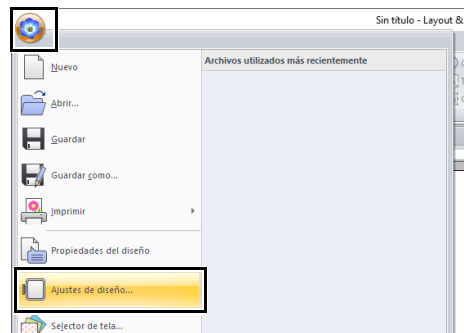

- Haga clic en  en [Tipo de máquina], seleccione **360 x 360 mm (Jumbo Frame)** en la lista desplegable [Tamaño del aro] en [Tamaño de página] y luego haga clic en [Aceptar].

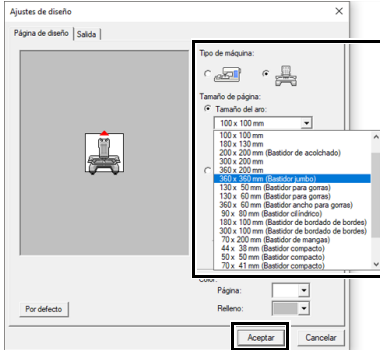

Compruebe el tamaño de los bastidores de bordado que pueden utilizarse con la máquina antes de cambiar la configuración.

- Aparece en pantalla la Página de diseño, tal como se muestra a continuación.

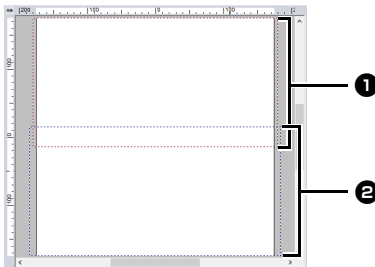

- Área de bordado del lado 1**
Área que se borda en primer lugar
- Área de bordado del lado 2**
Área que se borda en segundo lugar

El dibujo de bordado se divide automáticamente en las áreas diferentes.



El patrón de bordado se divide con una sección solapando 1 y 2.

Si el patrón distribuido en esta sección utiliza puntadas satinadas, la puntada puede cambiar cuando se divide el patrón. Por lo tanto, se recomienda desplazar el dibujo o cambiar el tipo de costura a puntadas de relleno.

Paso 2 Creación del diseño de bordado

Para este ejemplo, se utilizará un dibujo de bordado proporcionado con este software en el procedimiento que se describe a continuación.

- Visualice el panel [Importar].
- Seleccione [Tutorial] desde la lista desplegable [Desde] y [Tutorial_10] desde la lista desplegable [Categoría]. Haga clic en [tutorial_10-3.pes], y luego en [Importar].

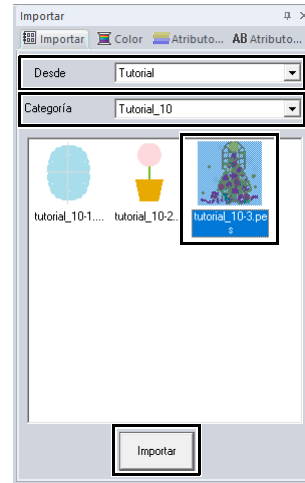

►► "Importación de diseños de bordado" en la página 102.

Paso 3 Comprobar un patrón dividido

Antes de comenzar a bordar, puede comprobarse el dibujo de bordado dividido. Si un dibujo que no desea dividir se ha dividido en Lado 1 y Lado 2, puede comprobar el dibujo de bordado y después ajustarlo para que no se divida.

- Haga clic en , y luego en [Propiedades del diseño].

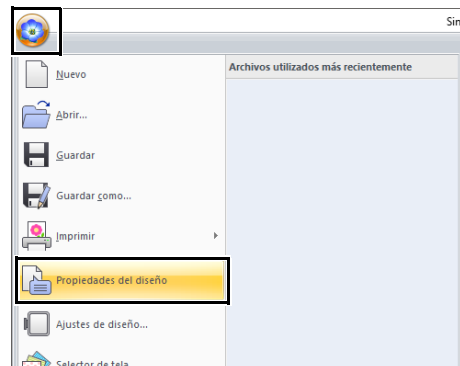

2 Haga clic en **[Siguiente]** para ver el siguiente lado del diseño de bordado.

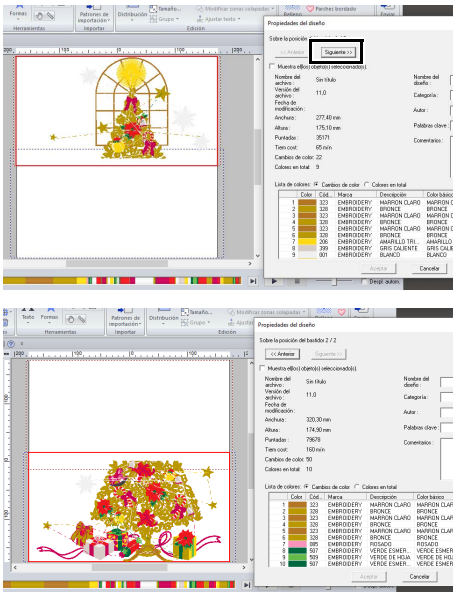

Para ver el patrón de bordado de los lados separados, desmarque la casilla **[Muestra el(los) objeto(s) seleccionado(s)].**

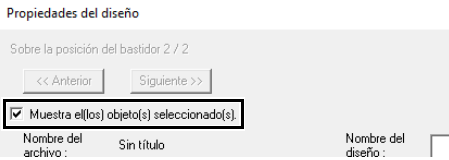

■ Almacenamiento del diseño

El diseño completo se guarda como un único archivo (.pes).

- ▶▶ *“Transferencia a una máquina utilizando soportes USB” en la página 222 y “Transferencia directa a la memoria de la máquina” en la página 223*



Un diseño de bordado para el bastidor jumbo no puede transferirse a la máquina utilizando una tarjeta original. Transfiera estos diseños directamente a la memoria de la máquina o a la máquina utilizando un soporte USB.

Paso 4 Colocación de material estabilizador en la tela

Utilice siempre un estabilizador al bordar. Para diseños de gran tamaño divididos en secciones, debe colocarse un estabilizador en la tela; por ejemplo, utilizando un estabilizador que se pega con la plancha, un estabilizador autoadhesivo o un adhesivo en spray. Utilice un estabilizador apropiado para la tela.

Además, asegúrese de utilizar estabilizador que sea lo bastante resistente y grande para cubrir toda el área de bordado. Quizá tenga que colocar dos capas si se utiliza estabilizador fino.

- ▶▶ Consulte más información sobre el estabilizador, *“Paso 4 Colocación de material estabilizador en la tela” en la página 197.*

Paso 5 Bordado

Borde utilizando los adhesivos de posición de bordado incluidos con la máquina de bordar. Estos adhesivos son detectados por la cámara incorporada en la máquina de bordar para colocar automáticamente la tela.

- 1 Coloque la tela en el bastidor de bordado.

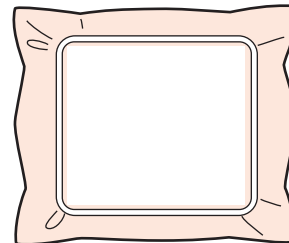

- 2 Coloque el bastidor de bordado en la máquina de bordar.
- 3 Seleccione el patrón para el lado 1 y active la máquina de bordar para bordar el área de bordado del lado 1.

- 4 Una vez finalizado el bordado, siga las instrucciones de la máquina de bordar para colocar el adhesivo de posición de bordado (adhesivo de posición con forma de muñeco de nieve) en el área de bordado.

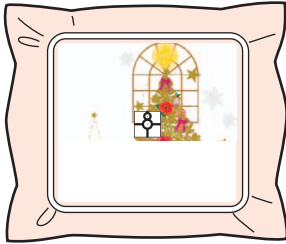

Aparecerá en pantalla una imagen de la posición de la aguja, con la zona de detección de la posición enmarcada por una línea roja. Pegue un adhesivo de posición de bordado de forma que quede dentro de la línea. Para más detalles, consulte el Manual de instrucciones que se proporciona con la máquina.

→ La cámara incorporada en la máquina de bordar detecta el adhesivo de posición de bordado.

- 5 Una vez detectado el adhesivo, retire el bastidor de bordado, gírelo 180°, y vuelva a colocarlo en la máquina de bordar.

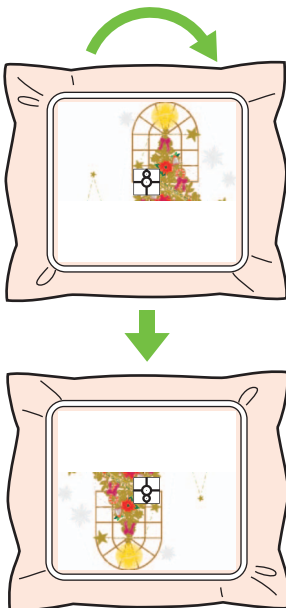

→ La cámara incorporada en la máquina de bordar vuelve a detectar el adhesivo de posición de bordado.

- 6 Siga las instrucciones de la máquina de bordar para quitar los adhesivos de posición de bordado.



- 7 Seleccione el patrón para el lado 2 y active la máquina de bordar para bordar el área de bordado del lado 2.

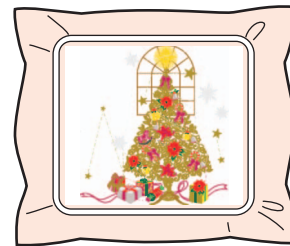

- Para más detalles sobre el uso de la máquina de bordar, consulte el Manual de instrucciones que se proporciona con la máquina.
- Retire con cuidado el bastidor y vuelva a colocarlo correctamente. Si el bastidor no se coloca de la forma apropiada o si la tela está floja, el dibujo de bordado puede quedar mal alineado.

■ Datos de bordado para el bastidor jumbo

- Si el diseño de bordado se guarda en **[Layout & Editing]**, las versiones de formatos de archivo anteriores no estarán disponibles. Además, el diseño de bordado se guarda como datos específicamente para nuestras máquinas de bordar multiaguja equipadas con una cámara incorporada. No puede coserse con ninguna otra máquina.
- Un patrón de bordado creado en una Página de diseño configurada en el tamaño de bastidor jumbo en **[Design Center]** no puede transferirse directamente a la máquina. Importe el patrón de bordado a **[Layout & Editing]**, y luego transféralo a la máquina de bordar.

Especificación/Almacenamiento de atributos de costura personalizados

Almacenamiento de atributos de costura utilizados con frecuencia

Es posible guardar juntos atributos de costura utilizados con frecuencia y recuperarlos cuando se especifiquen atributos de costura.

Almacenamiento de la configuración en una lista

- Haga clic en la ficha **[Atributos de costura]**.
▶ “Especificación de atributos de costura” en la página 64
- Si es necesario, modifique la configuración y haga clic en .
- Haga clic en **[Guardar como]**.

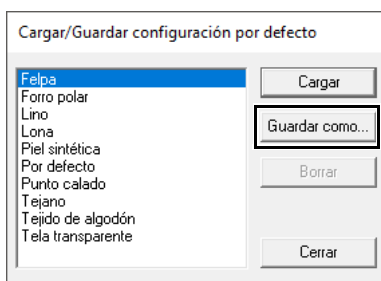

- Escriba el nombre del grupo de ajustes y haga clic en **[Aceptar]** para registrar el grupo en una lista.

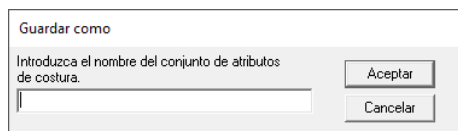

- La configuración guardada también puede utilizarse en otro ordenador. Basta con copiar **[sastu.txt]** desde **[C:\Archivos de programa (x86)\Brother\PE-DESIGN 11\Settings]** en el ordenador original a la carpeta **[Settings]** en la misma ruta del ordenador de destino.
- En el Explorador, haga clic en **C:\Archivos de programa (x86)\Brother\PE-DESIGN 11\Settings**. Haga clic con el botón izquierdo del ratón en la carpeta **[Settings]** para ver el contenido. Haga clic con el botón derecho del ratón en el archivo **sastu.txt** y seleccione Copiar en el menú. Pegue el archivo en un dispositivo USB para transferirlo a otro ordenador.

Eliminación de un grupo de opciones de la lista

- En el cuadro de diálogo **[Cargar/Guardar configuración por defecto]**, seleccione el grupo de ajustes que desea borrar.
- Haga clic en **[Borrar]** para borrar de la lista el grupo de ajustes seleccionado.

Recuperar un grupo de ajustes desde la lista

- En el cuadro de diálogo **[Cargar/Guardar configuración por defecto]**, seleccione el grupo de ajustes que desea recuperar.

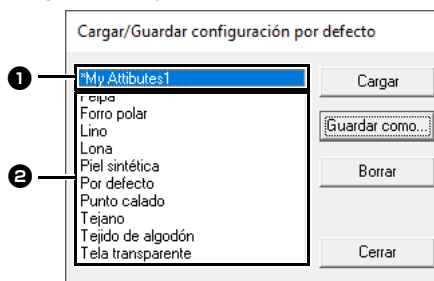

- Los grupos de ajustes que se han guardado aparecen con un “*” junto a su nombre.
- También estarán disponibles atributos de costura adecuados para distintas telas. Seleccione el tipo de tela a bordar para especificar los ajustes recomendados para dicha tela.

- Haga clic en **[Cargar]**.

→ Los ajustes del cuadro de diálogo **[Configuración de atributos de costura]** se sustituyen por los ajustes guardados.

Edición de listas de color de hilo definidas por el usuario

Si dispone de una lista de colores de hilo que utiliza con frecuencia, puede guardarlos en un diagrama de hilo del usuario.

- Haga clic en **[Opciones]**, y luego en **[Opciones]**.

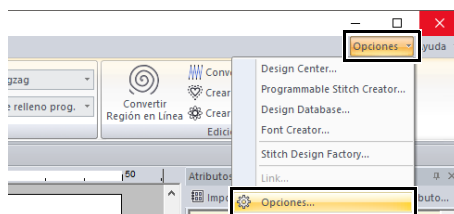

- Haga clic en **[Editar diagrama de hilo del usuario]**.

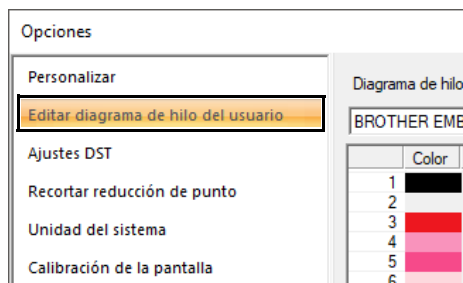

- Es posible guardar, editar o eliminar diagramas de hilo del usuario.

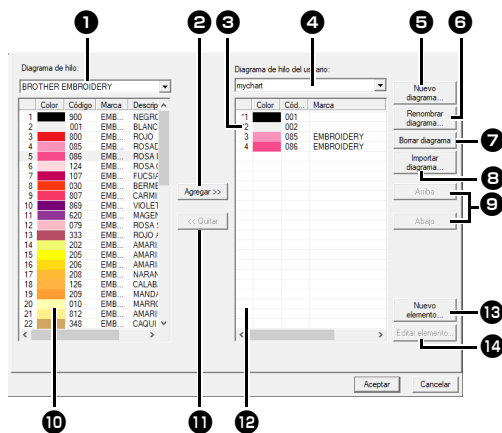

- Selecciona un diagrama de hilo existente.
- Agrega colores de hilo desde un diagrama de hilo existente.
- Cuando edite o elimine un diagrama de hilo, selecciónelo aquí antes de realizar la operación.
- Seleccione un diagrama de hilo del usuario.
- Crea un nuevo diagrama de hilo.
- Cambia el nombre del diagrama de hilos.
- Elimina un diagrama de hilo.
- Importa el diagrama de hilos.
- Cambia el orden de los colores de hilo.
- Muestra los colores de hilo que contiene un diagrama de hilo existente.
- Elimina un color de hilo.
- Muestra los colores de hilo que contiene el diagrama de hilo del usuario.
- Agrega un nuevo color de hilo.
- Edita un color de hilo.

Creación de un nuevo diagrama de hilo

- Haga clic en **[Nuevo diagrama]** ⑤.
- Escriba el nombre del diagrama y haga clic en **[Aceptar]**.

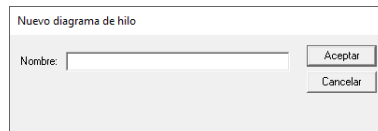

Puede seleccionar un diagrama de hilos guardado en la lista desplegable **[Diagrama de hilo del usuario]**.

Cambiar el nombre de un diagrama de hilos

- En la lista desplegable **[Diagrama de hilo del usuario]** ④, seleccione el diagrama.
- Haga clic en **[Renombrar diagrama]** ⑥.
- Escriba el nombre del diagrama y haga clic en **[Aceptar]**.

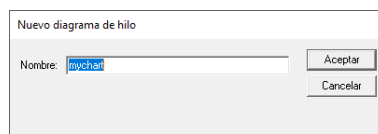

Eliminación de una tabla

- En la lista desplegable **[Diagrama de hilo del usuario]** ④, seleccione el diagrama.
- Haga clic en **[Borrar diagrama]** ⑦.
- Si aparece un mensaje, haga clic en **[Si]**.

■ Importar un diagrama de hilos

- 1 Haga clic en [**Importar diagrama**] ③.
- 2 Seleccione la unidad, la carpeta y el archivo btc, btc2 o csv, y haga clic en [**Abrir**].

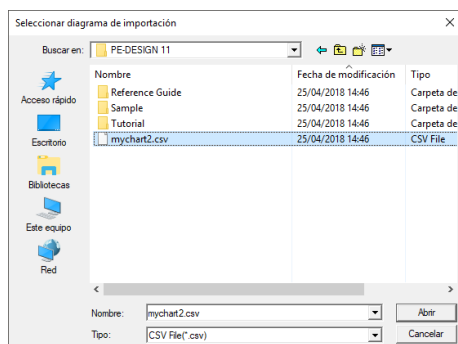

Pueden importarse archivos en formato .btc, .btc2 o .csv.

▶▶ “Cambio del orden de los elementos” en la página 216

- 3 Si aparece un mensaje, haga clic en [**Si**].

■ Edición de una tabla

- 1 En la lista desplegable [**Diagrama de hilo del usuario**] ④, seleccione el diagrama.
- 2 Continúe con el procedimiento adecuado. Para guardar los cambios, haga clic en [**Aceptar**].

■ Adición de elementos desde un diagrama de hilo

- 1 Desde ① de la lista desplegable [**Diagrama de hilo**], seleccione una marca de hilo o un diagrama de hilo del usuario. Si se han creado varios diagramas de hilos definidos por el usuario, pueden seleccionarse los colores de hilo de dichos diagramas.
- 2 Desde la lista ⑩, haga clic en los colores de hilo.



Para agregar varios elementos, mantenga pulsadas las teclas <Mayús> o <Ctrl> mientras selecciona los colores de hilo.

- 3 Haga clic en [**Agregar**] ②.

→ Los elementos seleccionados se añaden a la lista en el diagrama de hilo del usuario ⑫.

■ Adición de nuevos elementos

- 1 Haga clic en [**Nuevo elemento**] ⑬.
- 2 Para crear un nuevo color, haga clic en [**Mezclar**].

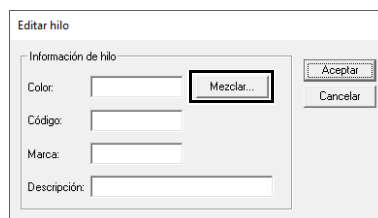

- 3 Especifique el color y haga clic en [**Aceptar**] para añadir el color especificado al cuadro de diálogo [**Editar hilo**].

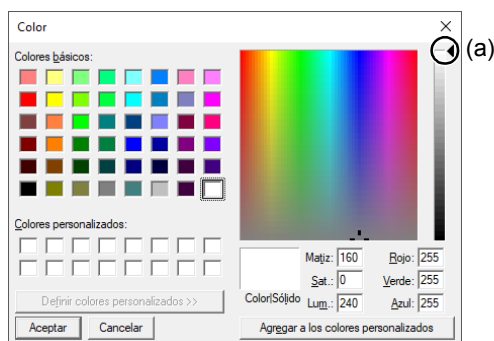

El color no se puede cambiar si la barra de deslizamiento (a) se mueve a la parte superior de la escala.

- 4 Si es necesario, escriba el código, la marca y la descripción en los cuadros apropiados.



Como código sólo es posible introducir números.

- 5 Haga clic en [**Aceptar**] para añadir el nuevo elemento al diagrama de hilo del usuario ⑫.



Aparece un asterisco (*) delante del número de índice para los elementos creados o editados por el usuario.

■ Eliminación de elementos

- 1 En la lista del diagrama de hilo del usuario **12**, seleccione el elemento que desea borrar.
- 2 Haga clic en **[Quitar]** **11** para eliminar el elemento del diagrama de hilo del usuario.

■ Edición de elementos

Puede editar un elemento registrado en la lista de un diagrama de hilo del usuario a fin de modificar el número de colores o de hilos.

- 1 En la lista del diagrama de hilo del usuario **12**, seleccione el elemento que desea editar y, a continuación, haga clic en **[Editar elemento]** **14**.
- 2 Edite los detalles del elemento de la misma forma en que agregaría un nuevo elemento.



Al igual que sucede cuando se agrega un nuevo elemento, delante del número de índice de los elementos editados aparece un asterisco (*).

■ Cambio del orden de los elementos

- 1 En la lista del diagrama de hilo del usuario **12**, seleccione el elemento que desea mover.
- 2 Haga clic en **[Arriba]** o en **[Abajo]** **9** para cambiar el orden del elemento.



Archivos del diagrama de hilo del usuario

Pueden importarse diagramas de hilos definidos por el usuario ya existentes o pueden utilizarse diagramas de hilos definidos por el usuario editados en otro ordenador.

- El nuevo diagrama de hilos definido por el usuario se guarda en **[C:\Archivos de programa (x86)\Brother\PE-DESIGN 11\MyChart]** con el formato .btc2 y el mismo nombre que el diagrama de hilos.
- Los diagramas de hilo del usuario y creados con versiones anteriores de la aplicación, como PE-DESIGN 10, también pueden utilizarse en PE-DESIGN 11. Importe el archivo "chart2.btc" desde la siguiente ubicación; **[C:\Archivos de programa (x86)\Brother\PE-DESIGN 10\Color]**.
- El archivo "chart1.btc" de la carpeta **[Color]** no puede importarse.
- Puede importarse un archivo del diagrama de hilos definido por el usuario en el formato .csv. El archivo .csv debe contener información sobre el código, la marca, la descripción, R, G y B, separada por comas con un color en cada línea. Los valores RGB deben estar entre 0 y 255.

Ejemplo: Para un archivo .csv

```
100,MyBrand,Negro,10,10,10
101,MyBrand,Blanco,245,245,245
```



Los colores de hilo utilizados en los dibujos de bordado creados con este software pueden tener un aspecto diferente en la máquina de bordar, según el modelo de esta última.

1. Máquinas de bordar sin una función para visualizar los colores de hilo

No se muestra la información especificada sobre los colores de hilo.

2. Máquinas de bordar con una función para visualizar los colores de hilo

De la información sobre los colores de hilo especificada en el dibujo de bordado, en la máquina únicamente se muestran los nombres de los colores.

No obstante, los nombres que se muestran están limitados a los nombres de colores de hilo predefinidos en la máquina. Por lo tanto, la máquina muestra los nombres de los colores de hilo predefinidos que sean lo más parecidos posible a los colores especificados en el dibujo de bordado.

3. Máquinas de bordar con un índice de colores de hilo

Algunas máquinas pueden mostrar la información sobre el hilo especificada con este software.

No obstante, en el caso de colores de hilo editados o agregados por el usuario (colores de hilo marcados con un asterisco (*) a la izquierda), únicamente se muestra el número de hilo.

■ Aplicar una tabla de colores de hilo diferente

Los colores de hilo en el patrón que se muestra actualmente en la Página de diseño se pueden convertir a los colores de una tabla de colores de hilo específica.

- 1 Haga clic en , y luego en **[Seleccionar paleta de colores]**.

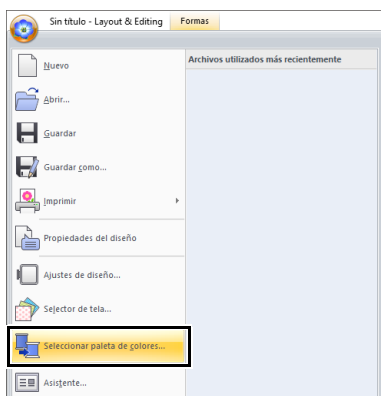

- 2 En el cuadro de diálogo, seleccione una tabla de colores de hilo y luego haga clic en **[Aceptar]**.

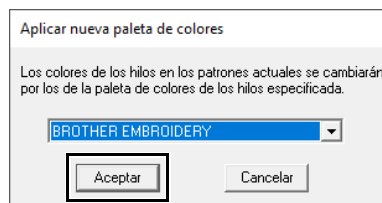

- Los colores de hilo en todos los patrones que se muestra actualmente en la Página de diseño se pueden convertir a los colores de una tabla de colores de hilo específica.

Utilizar la herramienta de costura a mano

Utilizando las herramientas de **[Costura manual]**, puede crear patrones de bordado cuyas líneas de dirección de costura pueden ajustarse manualmente.

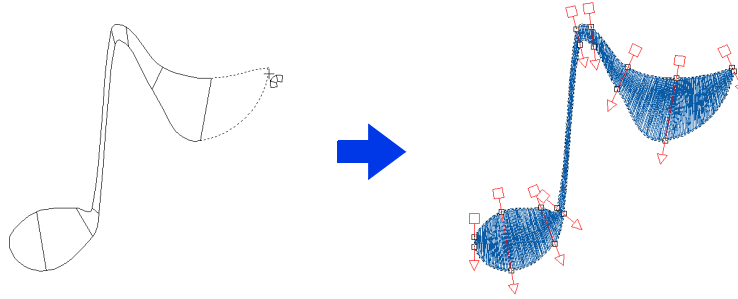

Las formas dibujadas utilizando las herramientas de **[Costura manual]** pueden editarse del mismo modo que las formas dibujadas utilizando las herramientas de **[Formas]**.

Creación de un logotipo original

Mediante las herramientas de **[Costura manual]**, puede crearse un patrón de bordado utilizando una imagen de un logotipo en el fondo.

1 Abra la imagen del logotipo que se utilizará para crear el dibujo de bordado.

►► *“Importación de datos de imagen” en la página 163*

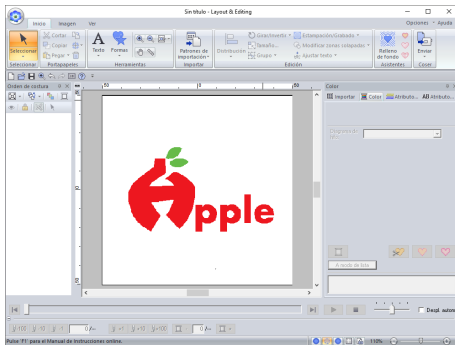

Para este ejemplo, vamos a crear un patrón del diseño rojo en el extremo izquierdo.





Puede mostrarse una copia atenuada de la imagen de fondo en la **[Página de diseño]**.

►► *“Ajuste de la densidad de la imagen de fondo” en la página 165*

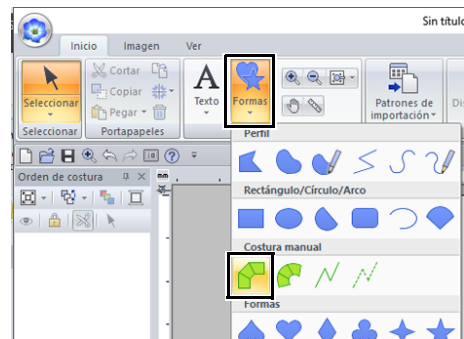
2 En primer lugar, seleccione la herramienta **[Costura manual]**. Haga clic en la ficha **[Inicio]**, haga clic en **[Formas]**, y luego haga clic en .



 : Seleccione esta herramienta para crear patrones de bloques rectos (costura de zonas interiores).
(Tecla de acceso directo: **<Z>**)

 : Seleccione esta herramienta para crear patrones de bloques curvados (costura de zonas interiores).
(Tecla de acceso directo: **<X>**)

 : Seleccione esta herramienta para crear patrones continuos (costura de líneas).
(Tecla de acceso directo: **<V>**)

 : Seleccione esta herramienta para crear patrones de avance (saltos de punto).
(Tecla de acceso directo: ****)

►► *“Salto de punto y Recortar reducción de punto” en la página 360*

- 3** Haga clic en los puntos del 1 al 4, en orden.

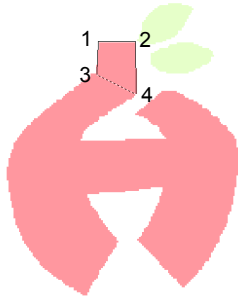

Para eliminar un punto introducido, haga clic con el botón derecho o pulse la tecla **<BackSpace>**.

- 4** Seleccione la herramienta Curva.

Seleccione  **Curva** en el grupo **[Entrada]** de la ficha **[Costura manual]**.

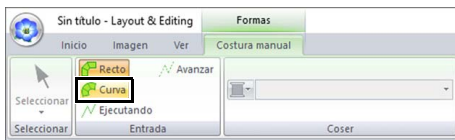

- 5** Haga clic en los puntos del 5 al 11, en orden.
Haga clic en el punto 12 (el último punto de la parte del patrón), y luego pulse la tecla **<Intro>**.

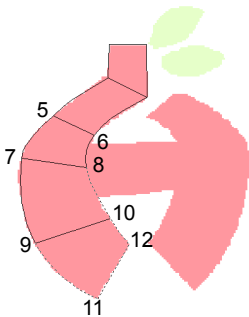



En lugar de pulsar la tecla **<Intro>**, la parte del patrón puede completarse haciendo doble clic.

- 6** Seleccione  **Ejecutando** en el grupo **[Entrada]** de la ficha **[Costura manual]**.

- 7** Haga clic en el punto 13, luego en el punto 14 (último punto de la puntada continua que conecta las partes) y, a continuación, pulse la tecla **<Intro>**.

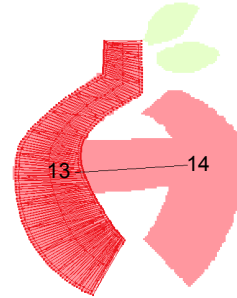
Especifique el punto de forma que se solape/ conecte la parte creada en el paso **5**.



- 8** Seleccione  **Curva** en el grupo **[Entrada]** de la ficha **[Costura manual]**.

- 9** Haga clic en los puntos del 15 al 23, en orden.
Haga clic en el punto 24 (el último punto de la parte del patrón), y luego pulse la tecla **<Intro>**.

Especifique el punto de forma que se solape/ conecte la parte creada en el paso **7**.

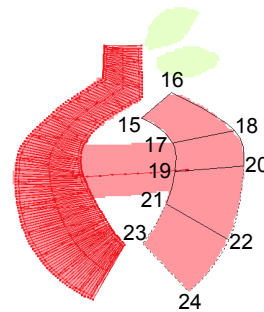

- 10** Seleccione  **Recto** en el grupo **[Entrada]** de la ficha **[Costura manual]**.

11 Haga clic en los puntos del 25 al 27, en orden.

Haga clic en el punto 28 (el último punto de la parte del patrón), y luego pulse la tecla **<Intro>**.

Especifique el punto de forma que se solape/ conecte la parte creada en el paso **9**.



Imagen del logotipo acabado



- Si las partes están conectadas a las anteriores y a las siguientes, los saltos de punto no se crearán con el fin de optimizar de forma automática los puntos de entrada y salida. Le recomendamos que compruebe la costura con el Simulador de puntadas antes de coser.
- ▶▶ *“Comprobación de la costura con el simulador de puntadas” en la página 90*
- Si añade o ajusta de forma manual las líneas de dirección de costura en patrones de forma más adelante podrá seguir creando patrones utilizando las mismas herramientas de Costura manual.
- ▶▶ *“Especificar la dirección de costura recta” en la página 59*

Transferir datos

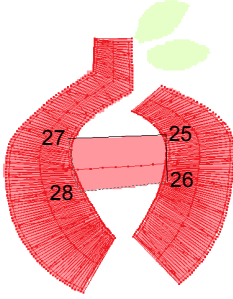
En esta sección se describen operaciones para transferir diseños de bordado a máquinas de bordar.

Transferencia de diseños de bordado a máquinas

Los procedimientos para transferir el dibujo de bordado creado a una máquina de bordar difieren dependiendo del modelo de máquina. Para obtener información, consulte el Manual de instrucciones que se proporciona con la máquina de bordar.

Transferencia a una máquina utilizando soportes USB



Los diseños pueden transferirse a una máquina de bordar compatible con la función Host USB.



La “Llave de software PE-DESIGN” no puede utilizarse como soporte USB. No guarde archivos de bordado en “Llave de software PE-DESIGN” para transferirlos.

- 1 Conecte el soporte USB en el ordenador.
- 2 Haga clic en la ficha **[Inicio]**.
- 3 Seleccione **[Enviar]** en el grupo **[Coser]**, haga clic en **[Enviar a soporte USB]**, y luego seleccione la unidad deseada.

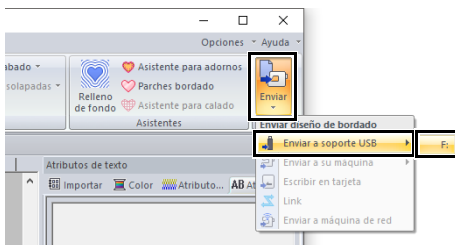

→ Se inicia la transferencia de datos.



Si ya hay un archivo con el mismo nombre en el destino, aparecerá el siguiente cuadro de diálogo. Seleccione si desea sobrescribir el archivo existente, cancelar la operación de copia o copiar el archivo con un nombre diferente.

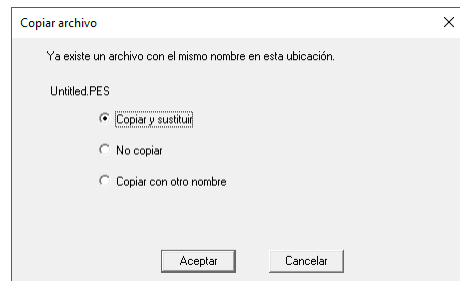

- 4 Una vez transferidos los datos, se muestra el mensaje “Finalizado el envío de datos.” que indica que la transferencia ha finalizado. Haga clic en **[Aceptar]** y, a continuación, quite el dispositivo USB.



Si se conectan varios soportes USB, especifique dónde se transferirán los datos en el área mostrada a continuación.

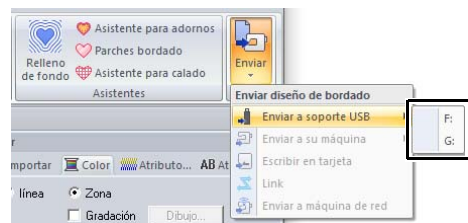

Transferencia directa a la memoria de la máquina

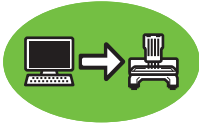

Los diseños pueden transferirse a máquinas de bordar que puedan conectarse a un ordenador mediante un cable USB.

- 1 Conecte la máquina de bordar al ordenador.
- 2 Haga clic en la ficha **[Inicio]**.
- 3 Seleccione **[Enviar]** en el grupo **[Cosér]**, haga clic en **[Enviar a su máquina]**, y luego seleccione la unidad deseada.

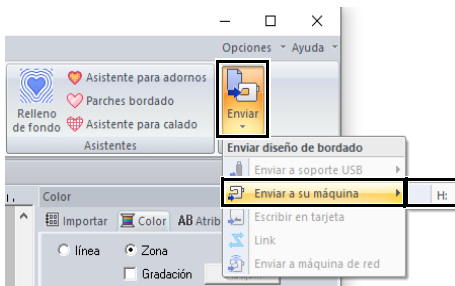

→ Se inicia la transferencia de datos.



Si ya hay un archivo con el mismo nombre en el destino, aparecerá el siguiente cuadro de diálogo. Seleccione si desea sobrescribir el archivo existente, cancelar la operación de copia o copiar el archivo con un nombre diferente.

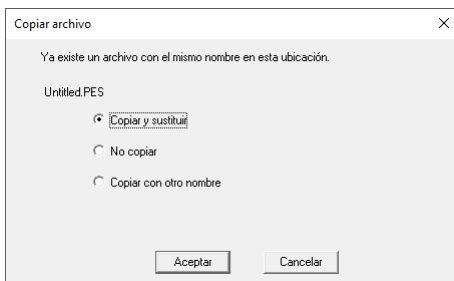

- 4 Una vez transferidos los datos, se muestra el mensaje "Finalizado el envío de datos." que indica que la transferencia ha finalizado. Haga clic en **[Aceptar]**.



- Para obtener información acerca de la transferencia de diseños con este método, consulte el Manual de instrucciones que se proporciona con la máquina de bordar.
- Si se conectan varias máquinas, especifique dónde se transferirán los datos en el área mostrada a continuación.

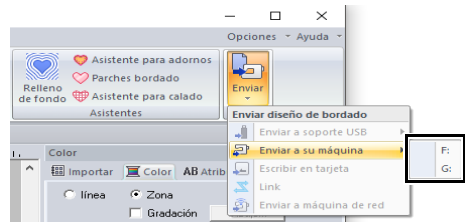

- Si la máquina de bordar conectada se ha configurado en el modo Link (Vínculo), el comando **[Enviar a su máquina]** mencionado en este procedimiento no se puede seleccionar. Para seleccionar este comando, la máquina ha de volver al modo normal.

Transferencia a una máquina a través de una red inalámbrica



Los diseños de bordado se pueden transferir a una máquina de coser a través de la red inalámbrica.



Esta función solo está disponible al bordar con nuestras máquinas de bordar compatibles con LAN inalámbrica.

Póngase en contacto con su distribuidor autorizado para más detalles acerca de nuestros modelos compatibles con LAN inalámbrica.

■ Registrar una máquina con la aplicación

- 1 Conecte el ordenador que ejecuta la aplicación a su red doméstica (punto de acceso LAN inalámbrico).
- 2 Conecte la máquina de coser a la misma red doméstica.
Para más detalles sobre conexiones, consulte el manual que se proporciona con la máquina.



Los patrones de bordado no se pueden transferir si el ordenador y la máquina de coser están conectados a una red doméstica diferente. Asegúrese de conectar a la misma red doméstica.

- 3 Haga clic en  y luego en **[Opciones]** en la parte inferior de la lista de comandos.

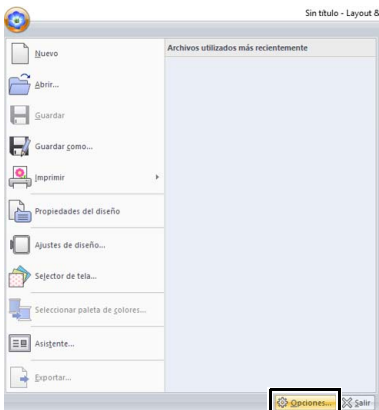

- 4 Haga clic en **[Ajustes de la máquina de red]** y luego en **[Agregar]**.

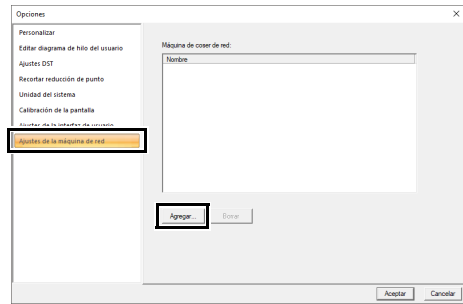

→ Se muestran los nombres de las máquinas de coser conectadas a su red doméstica (punto de acceso de la LAN inalámbrica).

- 5 Seleccione la máquina de coser y luego haga clic en **[Agregar]**.

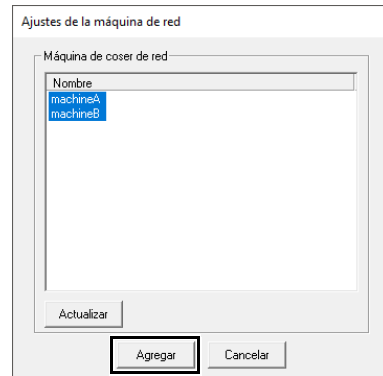

Si la máquina de coser deseada no aparece en la lista, haga clic en **[Actualizar]**.

- 6 Haga clic en **[Aceptar]** para registrar la máquina.

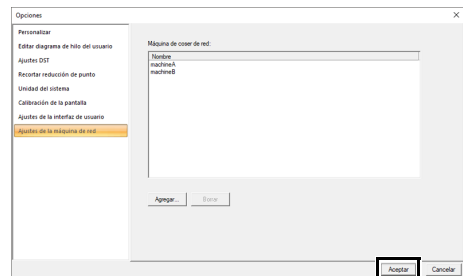

Para cancelar el registro de una máquina, seleccione la máquina, haga clic en **[Borrar]** y luego en **[Aceptar]**.

■ Transferencia de patrones de bordado a máquinas de coser

- 1 Haga clic en la ficha [Inicio].
- 2 Haga clic en [Enviar] en el grupo [Coser], haga clic en [Enviar a máquina de red], y luego seleccione la máquina deseada.



→ Se inicia la transferencia de datos.

- 3 Una vez transferidos los datos, se muestra el mensaje "Finalizado el envío de datos." que indica que la transferencia ha finalizado. Haga clic en [Aceptar].

Transferencia a una máquina utilizando una tarjeta original



Los diseños pueden transferirse a una máquina de bordar equipada con una ranura para tarjetas.



- Compruebe que el tamaño del aro del diseño no supera el tamaño del aro que se utiliza en la máquina de bordar.
 - Cuando se graba en una tarjeta original que ya contiene datos, se eliminarán todos los datos de la tarjeta. Antes de grabar en una tarjeta, guarde todos los datos necesarios en un disco duro u otro dispositivo y compruebe que no queden en la tarjeta datos necesarios.
- ▶▶ "Desde una tarjeta de bordado" en la página 103
- Un diseño de bordado para el bastidor jumbo no puede transferirse a la máquina utilizando una tarjeta original. Este tamaño está diseñado específicamente para nuestras máquinas de bordar multiaguja equipadas con una cámara incorporada.
- ▶▶ "Tutorial 10-3: Bordar con el bastidor jumbo" en la página 209

- ▶▶ Para obtener información acerca de cómo grabar múltiples diseños de bordado, consulte "Transferencia de diseños de bordado a máquinas" en la página 279.

- 1 Conecte el módulo USB de grabación de tarjetas. Inserte una tarjeta original en el módulo USB de grabación de tarjetas.

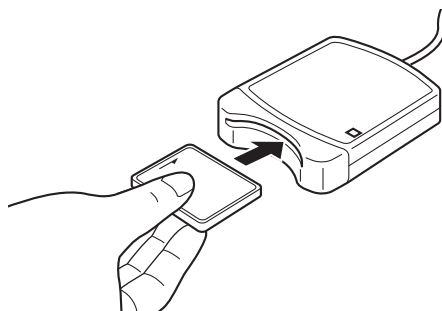

- 2 Haga clic en la ficha [Inicio].

- 3 Haga clic en **[Enviar]** en el grupo **[Cosér]** y luego haga clic en **[Escribir en tarjeta]**.

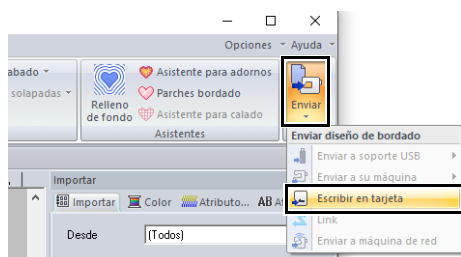

- 4 Cuando aparezca el mensaje siguiente, haga clic en **[Aceptar]**.

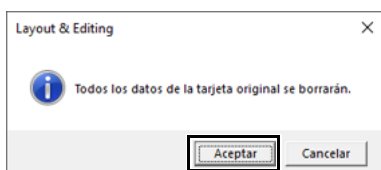

→ Se inicia la transferencia de datos. Mientras los datos se están transfiriendo, aparece el mensaje siguiente.

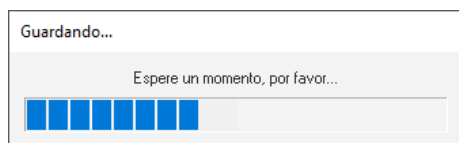

- 5 Una vez transferidos los datos, se muestra el mensaje siguiente que indica que la transferencia ha finalizado. Haga clic en **[Aceptar]**.



Transferencia de diseños de bordado divididos

Los patrones de bordado para los patrones divididos creados en la Página de diseño de tamaño personal se graban en tarjetas divididos en secciones separadas.

Si el tamaño total del patrón supera la capacidad del dispositivo o de la memoria de la máquina, o si el patrón se divide en más de 80 secciones con un tamaño para la Página de diseño de 90 × 90 cm (35,4" × 35,4"), deberá dividir el patrón y grabar cada una de las secciones en distintos dispositivos.

Si todas las secciones del patrón no se pueden guardar con una sola operación, aparece el cuadro de diálogo **[Seleccionar partes]**. Seleccione secciones del dibujo hasta que el soporte se llene.

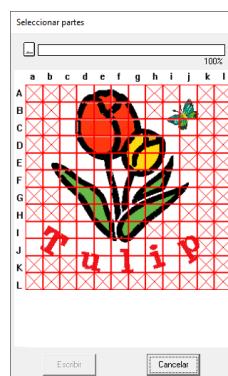

El indicador de capacidad de la tarjeta en la parte superior del cuadro de diálogo muestra la cantidad de espacio disponible en la tarjeta (blanco) y la cantidad de espacio utilizado por las secciones del dibujo (azul).

Cuando se selecciona una sección del dibujo, la cantidad total de espacio utilizado por las secciones seleccionadas del dibujo aparece en azul. Si se supera la capacidad, todo el indicador de capacidad de la tarjeta aparece en rojo. Para anular la selección de una sección del dibujo, vuelva a hacer clic en ella.

Haga clic en **[Escribir]** para grabar en el soporte las secciones seleccionadas del patrón. (El botón **[Escribir]** está disponible únicamente cuando se selecciona una sección de un patrón y hay suficiente espacio en el soporte para las secciones seleccionadas del patrón).

- Para obtener información acerca de cómo crear diseños de bordado divididos, consulte "Tutorial 10-1: Creación de diseños de bordado divididos" en la página 195.

Utilizar la función Link (Vínculo) para bordar desde el ordenador



Los diseños de bordado pueden bordarse transfiriendo los datos de bordado desde el ordenador a una o más máquinas de bordar compatibles con la función Link (Vínculo). Estos diseños de bordado se bordan después de que los datos se envíen desde el ordenador a la máquina de bordar de la misma forma que un documento se imprime una vez enviados los datos desde un ordenador a una impresora.



- La función Link (Vínculo) puede utilizarse únicamente con máquinas de bordar compatibles con esa función; no puede emplearse con otras máquinas. Para obtener información, consulte el Manual de instrucciones que se proporciona con la máquina de bordar.
- La función Link (Vínculo) no puede utilizarse con los siguientes diseños de bordado.
 - ◆ Cuando el tamaño sobrepasa el área que puede ser bordada con la máquina
 - ◆ Diseños de bordado en una Página de diseño de tamaño personalizado o para el bastidor jumbo
 - ◆ Patrones para un aro de 240 × 360 mm
- Con la función Link (Vínculo) pueden conectarse hasta cuatro máquinas de bordar.

1 Crear un diseño de bordado en **[Layout & Editing]**.

2 Configure la máquina de bordar en el modo Link.

- Active la función Link (Vínculo) en la máquina de bordar y, a continuación, apáguela.



Para obtener información acerca de la configuración de la máquina en el modo Link (Vínculo), consulte el Manual de instrucciones que se proporciona con la máquina de bordar.

3 Utilice el cable USB incluido con la máquina de bordar para conectar la máquina al ordenador.

- Encienda la máquina de bordar.



- Para obtener información sobre la conexión de las máquinas al ordenador, consulte el Manual de instrucciones que se proporciona con la máquina de bordar.
- Si la máquina está alejada del ordenador, se recomienda utilizar un concentrador USB autoalimentado. No utilice cables alargadores USB ni cables repetidores.
- No conecte o desconecte el cable USB mientras la máquina esté encendida.
- Seleccione **[Opciones de energía]** en **[Panel de control]** y luego seleccione **[Pasar a modo de espera]** tanto para **[El sistema hiberna]** como para **[Nunca]**.



Mediante la función Link (Vínculo) pueden conectarse al PC una o más máquinas de bordar.

4 Haga clic en la ficha **[Inicio]**.

5 Haga clic en **[Enviar]** en el grupo **[Cosser]** y luego haga clic en **[Link]**.

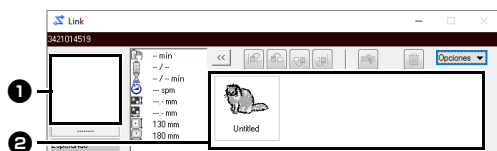
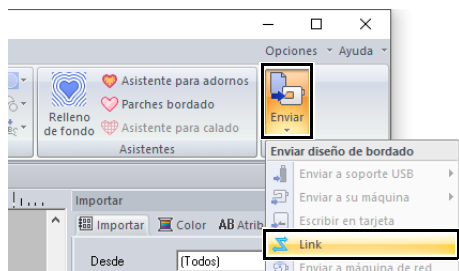

1 Diseño transferido

2 Cola

Muestra los datos antes de que sean transferidos a la máquina de bordar.

→ Cuando la máquina esté lista para iniciar la carga de datos, se iniciará la transferencia de datos. Mientras los datos se estén transfiriendo, aparecerá un mensaje en la pantalla de la máquina de bordar y el diseño se moverá al área del diseño transferido.



Si los datos enviados desde **[Layout & Editing]** no aparecen en el cuadro del diseño transferido, continúe la operación utilizando el panel de operaciones de la máquina.



Si desea enviar más de un diseño al cuadro de diálogo **[Link]**, repita los pasos **4** y **5** para cada diseño. El cuadro de diálogo **[Link]** permanecerá abierto mientras el diseño seleccionado en **[Layout & Editing]** se envía a Link (Vínculo).

6 Una vez transferido el diseño, pulse el botón arrancar/parar de la máquina de bordar para comenzar a bordar.



Los datos transferidos no pueden editarse desde la máquina de bordar. Los datos recibidos únicamente pueden bordarse. No obstante, pueden especificarse ajustes de bordado.

Una vez iniciado el bordado, aparece lo siguiente en el cuadro de diálogo **[Link]**.



1 Diseño transferido

2 Cola

3 Muestra el estado de la máquina de bordar.

4 Indicación de estado

A continuación se describe cada indicación de estado

Estado	Descripción
Preparado	Pulse el botón en la máquina de bordar (botón arrancar/parar) para comenzar a coser.
Esperando	Si no hay datos en la cola 2 , seleccione [Link] como destino desde la aplicación, y envíe los datos. Si este es el estado a pesar de que no hay datos en la cola 2 , continúe la operación mediante el panel de control de la máquina.
Cosiendo	La máquina está cosiendo.
Pausado	La máquina se ha detenido temporalmente.
Cambio de color	Cambie el carrete de hilo de la máquina.
Comprobar hilo	Compruebe el hilo de la bobina o el hilo superior en la máquina.
Comprobar bastidor	Coloque un bastidor de bordado diferente en la máquina.
Error	Compruebe los detalles del error que se ha producido en la máquina.

■ Si se envían varios diseños a una sola máquina

Pueden bordarse múltiples diseños después de ser enviados al cuadro de diálogo **[Link]**. En este caso, el cuadro de diálogo aparece como se muestra a continuación.



- Design Database está disponible para enviar varios diseños a la vez.
- ▶▶ “Enviar diseños de bordado a las máquinas utilizando la función Link (Vínculo)” en la página 284
- Con la función **[Crear nombres]** también puede enviar varios diseños en los que solo se sustituye el texto.
- ▶▶ “Conversión de dibujos utilizando texto de la lista” en la página 137

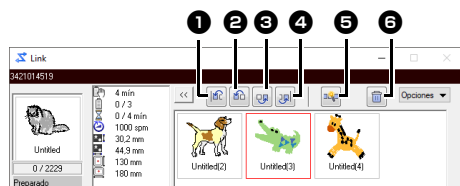

En este cuadro de diálogo pueden realizarse las operaciones siguientes.

- 1 Mueve el diseño o diseños seleccionado(s) al principio del orden de bordado.
- 2 Hace avanzar el diseño o diseños seleccionado(s) una posición en el orden de bordado.
- 3 Hace retroceder el diseño o diseños seleccionado(s) una posición en el orden de bordado.
- 4 Mueve el diseño o diseños seleccionado(s) al final del orden de bordado.
- 5 Ajusta automáticamente el orden de bordado de los diseños para reducir al máximo el número de cambios de color del hilo.
- 6 Elimina el diseño o diseños seleccionado(s) del cuadro de diálogo **[Link]**.



Antes de que aparezca el mensaje “La máquina se moverá. Mantenga las manos, etc. alejadas de la máquina.” en la máquina y antes de pulsar **[Aceptar]** el orden de bordado de los diseños (incluido el primero) puede cambiarse puesto que el primer diseño todavía no se ha enviado a la máquina.

■ Si se conectan varias máquinas de bordar

Aparece el cuadro de diálogo **[Distribuidor]**, además del cuadro de diálogo **[Link]** para cada máquina de bordar. Se seleccionarán todos los diseños incluidos en el cuadro de diálogo **[Distribuidor]**. Especifique qué archivo se transferirá a cada máquina.



Cuadro de diálogo Distribuidor

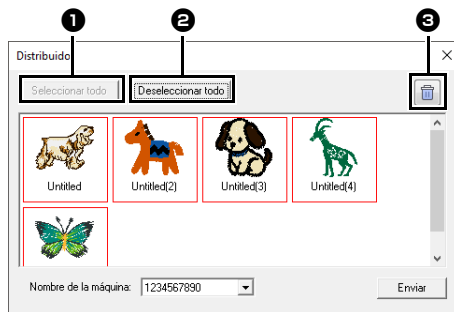

- 1 Selecciona todos los diseños de bordado.
- 2 Anula la selección de todos los diseños de bordado.
- 3 Elimina el diseño de bordado seleccionado. (El diseño se elimina sin transferirse a la <Papelera de reciclaje>).



- Enviar un diseño al cuadro de diálogo Distribuidor para varias máquinas.
- Para enviar varios diseños, repita el paso **5** para cada diseño.

- 1 Seleccione una máquina en la lista desplegable **[Nombre de la máquina]** ①, seleccione un archivo de bordado y luego haga clic en **[Enviar]** ②.

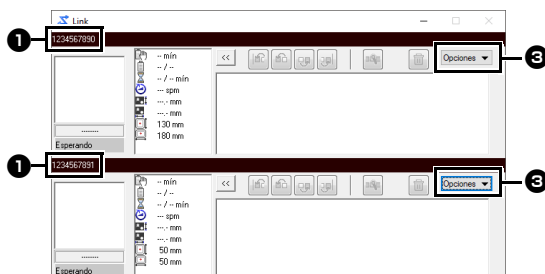
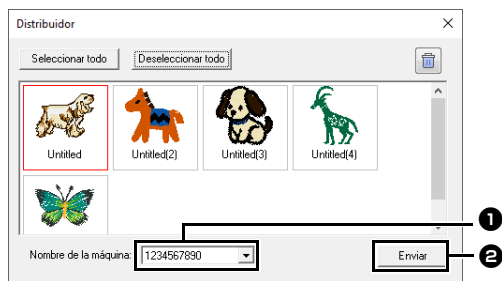

- ① Nombre de la máquina
- ② Envía el archivo de bordado seleccionado al cuadro de diálogo **[Link]**.
- ③ El cuadro de diálogo **[Distribuidor]** también puede visualizarse haciendo clic en **[Distribuidor]** en el menú **[Opciones]** del cuadro de diálogo **[Link]**.



- El nombre inicial de la máquina es la ID de la misma. Para obtener información, consulte el Manual de instrucciones que se proporciona con la máquina de bordar.
- El nombre de la máquina puede cambiarse. Para obtener más información, consulte *“Cambiar el nombre de la máquina de bordar que aparece con la función Link (Vínculo)” en la página 231*

→ Los diseños de bordado pasan al cuadro de diálogo **[Link]**.

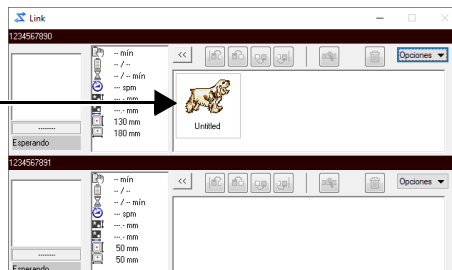

- 2 Repita el paso 1 para mover cada diseño al cuadro de diálogo **[Link]**.

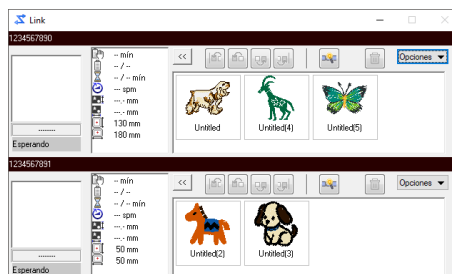



- Es posible modificar el orden de bordado de diseños en la cola.
- ▶▶ Para obtener más información, consulte “*Si se envían varios diseños a una sola máquina*” en la página 229.
- Si se conectan máquinas adicionales mientras está abierto el cuadro de diálogo **[Link]**, aparecerán las colas correspondientes. Si se desconecta una máquina, desaparecerá la cola correspondiente.
- Para mostrar el cuadro de diálogo **[Propiedades]** correspondiente a un archivo, haga doble clic en el icono del archivo, o haga clic en un archivo para seleccionarlo, haga clic con el botón derecho del ratón en el mismo y después haga clic en **[Propiedades]** en el menú que aparece.
- Para reducir este cuadro de diálogo y convertirlo en un botón en la barra de tareas, haga clic en el botón **[Minimizar]**.

Para desconectar el cable USB o apagar el ordenador

- Una vez finalizada la transferencia de datos a la máquina de bordar y después de cerrar el mensaje que indica la transferencia en la pantalla de la máquina, puede desconectar el cable USB o apagar el ordenador. Cuando vuelva a conectarlo a la máquina de bordar, podrá continuar la operación de Link (Vínculo).
- La máquina de coser puede terminar de bordar el diseño incluso aunque se apague el ordenador.
- Si la máquina de bordar se apaga mientras está bordando, puede utilizarse la operación de reanudación la próxima vez que se encienda. En este momento, puede reanudarse la transmisión con la función Link (Vínculo) haciendo clic en **[Link]** de **[Design Database]** o en el menú **[Opciones]** de **[Layout & Editing]** para visualizar el cuadro de diálogo **[Link]**.
- Si la conexión de la máquina de bordar no se puede detectar, el cuadro de diálogo **[Link]** se cerrará automáticamente.
- Para visualizar de nuevo el cuadro de diálogo **[Link]** después de reiniciar el ordenador, haga clic en **[Link]** en **[Design Database]** o en el menú **[Opciones]** (en el ángulo superior derecho) de **[Layout & Editing]**.
- Para visualizar el cuadro de diálogo **[Distribuidor]**, haga clic en **[Distribuidor]** en el menú **[Opciones]** del cuadro de diálogo **[Link]**.

■ Cambiar el nombre de la máquina de bordar que aparece con la función Link (Vínculo)

- 1 Haga clic en **[Nombre de la máquina]** del menú **[Opciones]** de la cola cuyo nombre se quiera cambiar.

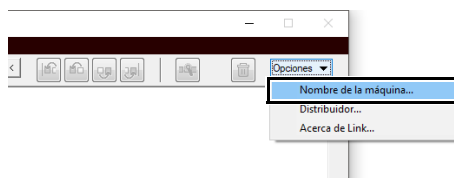

- 2 Escriba el nombre en el cuadro **[Nombre de la máquina]**, y a continuación haga clic en **[Aceptar]**.

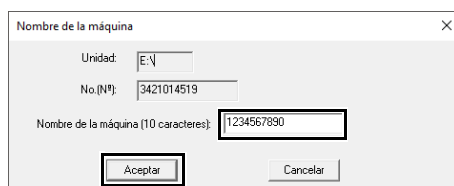

Puede especificarse un nombre (con un máximo de 10 caracteres alfanuméricos/símbolos) para la máquina de bordar.



- Cuando una máquina de bordar se conecta al ordenador, la máquina de bordar es reconocida por el ordenador como un disco extraíble y se le asigna una letra de unidad. Si esta letra de unidad es la misma que otra ya asignada por el ordenador, los diseños no se pueden enviar desde el ordenador a esta máquina de bordar. Este problema ocurre, por ejemplo, si se ha asignado una letra de unidad del ordenador a una unidad de red. En ese caso, cancele la asignación de la unidad que tenga la letra origen del conflicto.
- Cuando se aumenta el número de máquinas de bordar conectadas al ordenador a través de USB, el sistema operativo puede requerir que se reinicie el ordenador. En ese momento, reinicie el ordenador.

Compatibilidad con ScanNCut (máquina para cortar Brother)

Esta sección describe las operaciones básicas en ScanNCut (máquina para cortar Brother), así como las funciones para vincularlo a este software. Las operaciones se realizan en Layout & Editing.

Compatibilidad con ScanNCut (máquina para cortar Brother)

Acerca de la ficha [ScanNCut] (Layout & Editing)

Si se muestra esta pestaña, ScanNCut (máquina para cortar Brother) puede ser compatible con PE-DESIGN.



Si ya no se necesita la ficha **[ScanNCut]**, haga clic en **[Opciones]** en el menú **[Opciones]** de la esquina superior derecha de la ventana, haga clic en **[Ajustes de la interfaz de usuario]** y luego desmarque la casilla de verificación **[Mostrar la ficha ScanNCut]**.

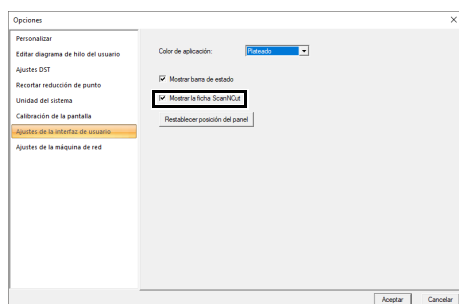

Tutorial 11: Enviar un archivo FCM a CanvasWorkspace

Desde este software, pueden enviarse patrones a CanvasWorkspace (servicio online para máquinas para cortar Brother). Además, pueden enviarse patrones desde CanvasWorkspace a su máquina ScanNCut (solo modelos con red inalámbrica).

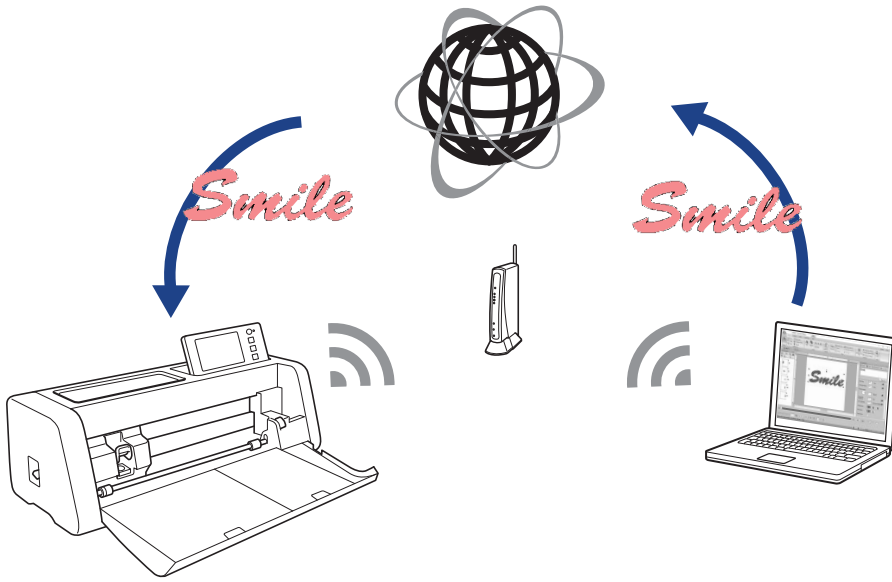

- CanvasWorkspace es una aplicación de edición de patrones para máquinas para cortar Brother. Para poder utilizar esta función, deberá crear una cuenta gratuita desde el siguiente Link (Vínculo). <http://CanvasWorkspace.Brother.com>



- La tela bordada no puede cortarse con la máquina ScanNCut.
- Hay limitaciones en cuanto al grosor de la tela que puede cortarse con ScanNCut.
- Si desea más información, consulte el Manual de instrucciones de ScanNCut (máquina para cortar Brother).
- Esta función no puede utilizarse si se ha seleccionado un patrón que contiene texto con el atributo **[Crear nombres]** aplicado.

El archivo de ejemplo para este tutorial se encuentra en **Documentos (Mis documentos)\PE-DESIGN 11\Tutorial\Tutorial_11.**

Paso 1	Iniciar sesión en CanvasWorkspace
Paso 2	Selección de un dibujo
Paso 3	Enviar un patrón a CanvasWorkspace

Paso 1 Iniciar sesión en CanvasWorkspace

- Haga clic en la ficha [ScanNCut] y después en [Iniciar sesión/Cerrar sesión] del grupo [CanvasWorkspace].

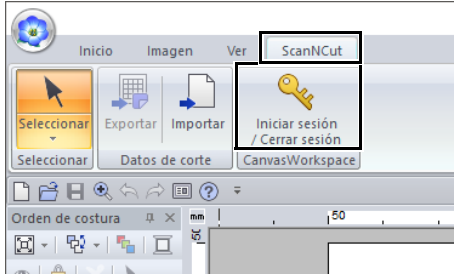

- En el cuadro de diálogo [Iniciar sesión], escriba la ID y la contraseña de usuario para CanvasWorkspace.

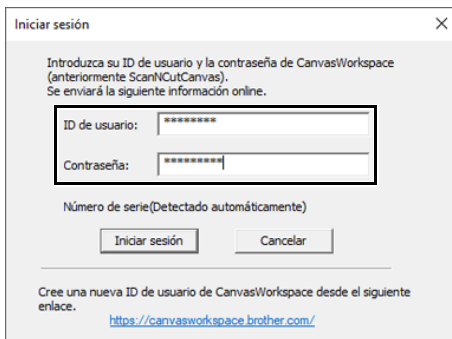

- Finalizado el inicio de sesión, aparece el siguiente mensaje. Haga clic en [Aceptar].

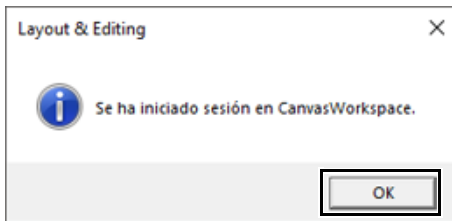

Paso 2 Selección de un dibujo

- Seleccione la herramienta [Texto] y luego escriba "Smile".

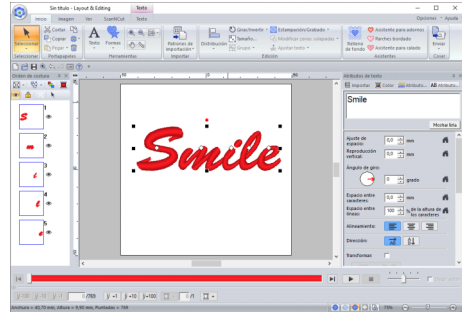

Paso 3 Enviar un patrón a CanvasWorkspace

- Haga clic en la ficha [ScanNCut] y después en [Exportar] del grupo [Datos de corte].

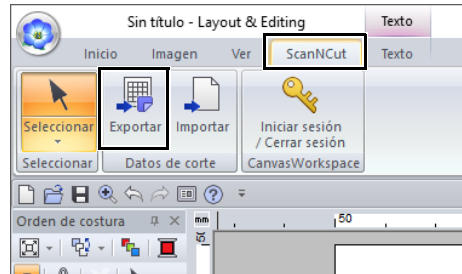

2 Especifique los ajustes para la línea de corte.



1 Espaciado de reproducción

Ajuste el **[Espaciado de reproducción]** para especificar la distancia desde el perfil del patrón a la línea de corte. En este ejemplo, seleccione **[0,0]** mm.

- Si selecciona 0,0 mm en **[Espaciado de reproducción]**, el perfil del patrón se convertirá en la línea de corte.



- Si selecciona cualquier valor distinto a 0,0 mm en **[Espaciado de reproducción]** y las líneas de corte se solapan, se fusionarán.



2 Marque esta casilla de verificación para dibujar la línea de corte solo alrededor del borde exterior del patrón. Desmarque esta casilla de verificación para dibujar también líneas de corte en el interior del patrón.

En este ejemplo, desmarque esta casilla de verificación.

ACTIVADO DESACTIVADO



3 Guardar como archivo FCM

Haga clic en este botón para mostrar el cuadro de diálogo **[Guardar como archivo FCM]**, donde podrá especificar el destino en el que guardar el archivo.

4 Enviar a CanvasWorkspace

Haga clic en este botón para enviar el archivo FCM a CanvasWorkspace.

5 Tamaño de los datos de corte

Muestra el tamaño de los datos de corte.

6 Mostrar plantilla

Marque esta casilla de verificación para mostrar una imagen difuminada del patrón original.

7 Cerrar

Haga clic en este botón para cerrar el cuadro de diálogo.



- Si los patrones se solapan, se fusionarán.

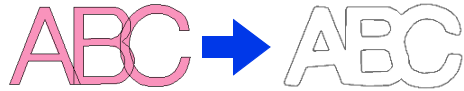

- No obstante, si se ha seleccionado 0,0 mm en **[Espaciado de reproducción]**, es posible que el patrón superpuesto no se fusione.
- Los datos extremadamente pequeños no se exportarán.
- El tamaño máximo para los datos de corte corresponde a un tapete de 12 x 12 pulg. (305 x 305 mm). Si se supera este valor máximo, aparecerá un mensaje de error.
- Si un diseño de bordado contiene más de 300 datos de corte, el archivo FCM no puede guardarse. Si se supera este valor máximo, aparecerá un mensaje de error.

3 Haga clic en el botón **[Enviar a CanvasWorkspace]**.

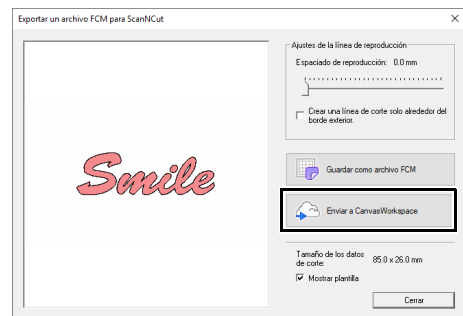

- Si no ha iniciado sesión en CanvasWorkspace en **Paso 1**, aparecerá el cuadro de diálogo de introducción de la contraseña. Introduzca la ID de ScanNCut y la contraseña para iniciar sesión.

- 4 Una vez finalizada la transferencia, aparece el mensaje siguiente. Haga clic en **[Aceptar]**.

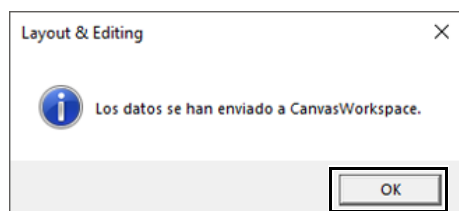

- Si ha registrado su máquina ScanNCut (solo modelos con red inalámbrica) con su cuenta de CanvasWorkspace, aparece el siguiente mensaje.

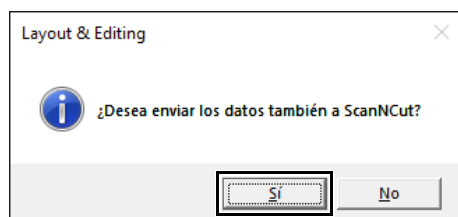

- Para enviar también el patrón a su máquina ScanNCut, haga clic en **[Si]** y, a continuación, vuelva a hacer clic en **[Aceptar]** cuando aparezca el siguiente mensaje.

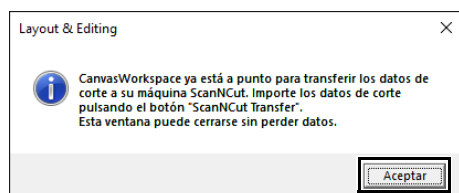

- A continuación, toque el botón Transferir de ScanNCut para importar el patrón enviado.
- Si no desea enviar el patrón a su máquina ScanNCut, haga clic en **[No]**.

- 5 El patrón transferido se muestra en CanvasWorkspace.
*Para obtener más información sobre cómo abrir un patrón transferido en CanvasWorkspace, consulte la Ayuda de CanvasWorkspace.
- El patrón se denomina automáticamente "fromPED_yyyymmddhhmm".

Exportar/importar un archivo FCM

Un patrón de bordado creado puede exportarse/importarse como datos en formato .fcm de forma que pueda cortarse con ScanNCut (máquina para cortar Brother) o editarse con PE-DESIGN.

Exportar un archivo FCM

- 1 Seleccione el(los) patrón(es) y haga clic en la ficha **[ScanNCut]**.
- 2 Haga clic en **[Exportar]** en el grupo **[Datos de corte]**.

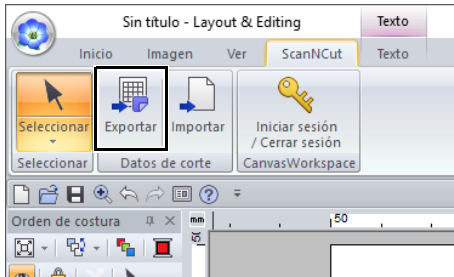

- 3 Una vez especificados los ajustes de la línea de corte, haga clic en el botón **[Guardar como archivo FCM]**.

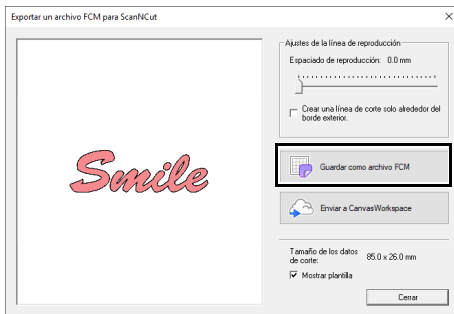

- 4 Seleccione la unidad y la carpeta y, a continuación, asigne un nombre al archivo.

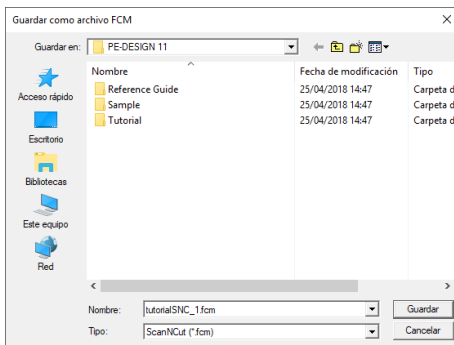



- 5 Haga clic en **[Guardar]** para guardar los datos.

Importar un archivo FCM

Un archivo FCM puede importarse a PE-DESIGN como un patrón de bordado.

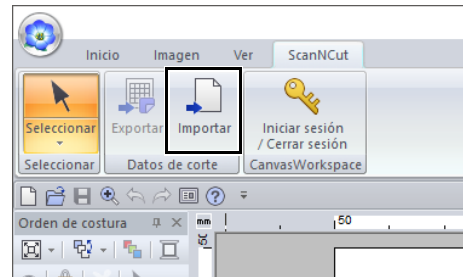
- 1 Haga clic en la ficha **[ScanNCut]**.
- 2 Haga clic en **[Importar]** en el grupo **[Datos de corte]**



- 3 Haga clic en .

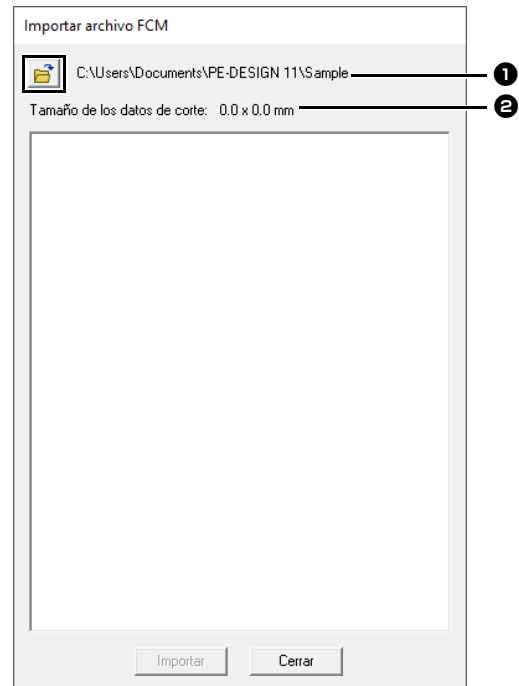

- 1 Indica la ruta a la carpeta seleccionada actualmente.
- 2 Muestra el tamaño de los datos de corte.

- 4 Seleccione una carpeta y, a continuación, haga clic en **[Aceptar]**.

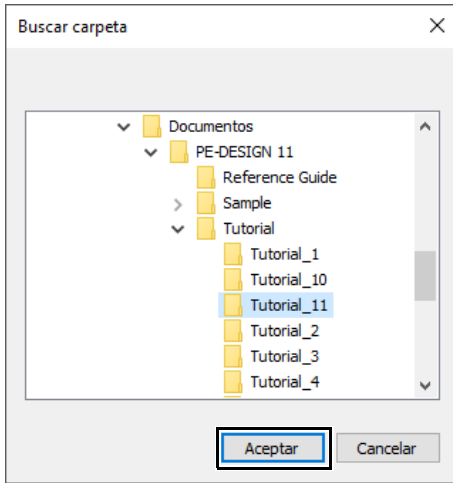

- 5 Seleccione una miniatura y luego haga clic en **[Importar]**.

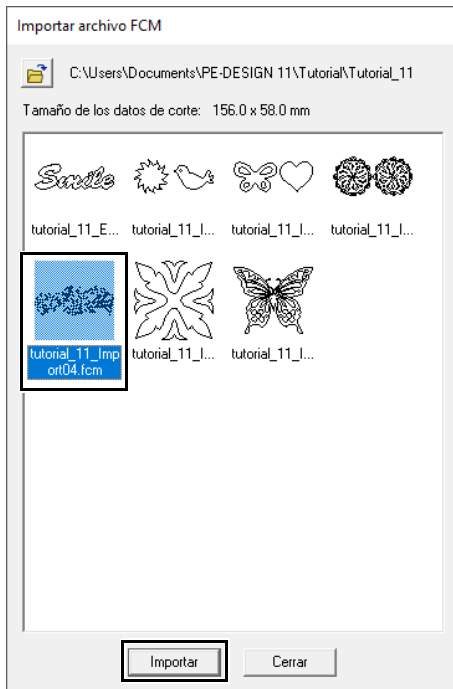

- 6 Aparece el patrón de bordado importado en la Página de diseño.

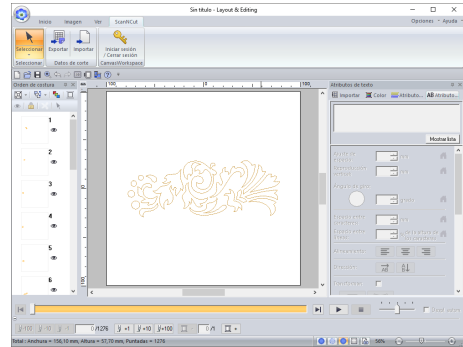

Design Center

En esta sección se describen las operaciones básicas realizadas en Design Center. Se ofrece un sencillo procedimiento paso a paso para crear un dibujo de bordado a partir de una imagen de plantilla, como una ilustración.

Design Center

Menú del botón de la aplicación

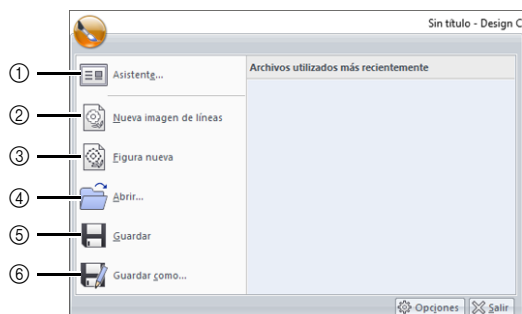

Nº	Menú	Referencia
1	Asistente	p. 255
2	Nueva imagen de líneas	p. 258
3	Figura nueva	p. 260
4	Abrir	p. 256
5	Guardar	p. 270
6	Guardar como	p. 270

Fichas del menú de la cinta

■ Ficha Imagen original

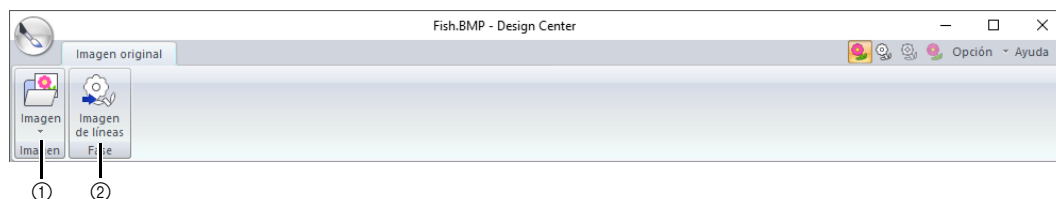

Nº	Menú	Referencia	Nº	Menú	Referencia
1	Abrir imagen	—	2	Imagen de líneas	p. 257

■ Ficha Imagen de líneas

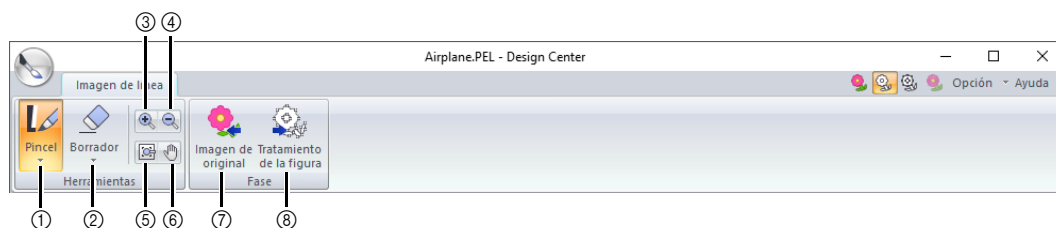

Nº	Menú	Referencia	Nº	Menú	Referencia
1	Herramientas de pincel	p. 246	5	Adaptar a ventana	—
2	Herramientas de borrador	p. 246	6	Panoramización	p. 246
3	Acercar	p. 246	7	Imagen de original	p. 255
4	Alejar	p. 246	8	Tratamiento de la figura	p. 259

Ficha Tratamiento de la figura

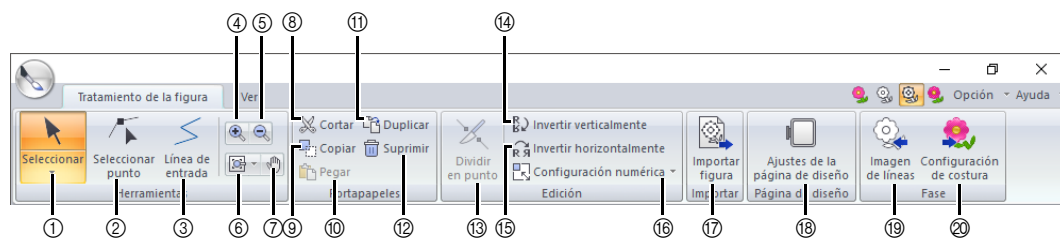

Nº	Menú	Referencia	Nº	Menú	Referencia
1	Seleccionar herramientas	p. 247	11	Duplicar	—
2	Herramienta Editar punto	p. 248	12	Borrar	p. 248
3	Herramienta Línea	p. 247	13	Dividir en punto	p. 249
4	Acercar	—	14	Invertir verticalmente	p. 261
5	Alejar	—	15	Invertir horizontalmente	p. 261
6	Otras herramientas de zoom	—	16	Configuración numérica	p. 261
7	Panoramización	—	17	Importar figura	p. 260
8	Cortar	—	18	Ajustes de la página de diseño	p. 260
9	Copiar	—	19	Imagen de líneas	p. 257
10	Pegar	—	20	Configuración de costura	p. 250

Ficha Ver

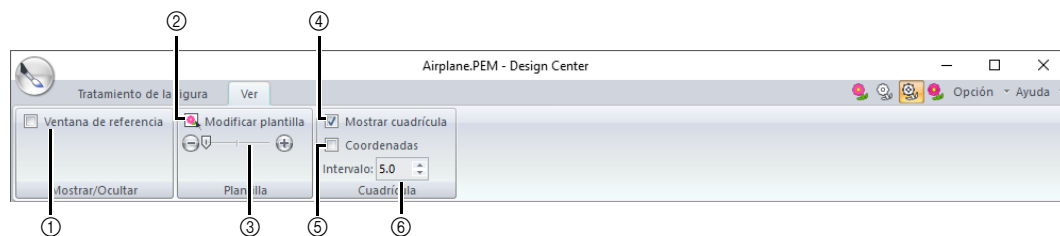

Nº	Menú	Referencia	Nº	Menú	Referencia
1	Ventana de referencia	p. 261	4	Mostrar cuadrícula	p. 263
2	Modificar plantilla	p. 263	5	Mostrar cuadrícula con ejes	p. 263
3	Densidad de la imagen de fondo	p. 263	6	Distancia entre líneas	p. 263

Ficha Ajustes de costura



Nº	Menú	Referencia	Nº	Menú	Referencia
1	Herramienta Zona interior	p. 264	9	Color	p. 265
2	Herramientas de línea	p. 265	10	Tipo de costura	p. 265
3	Herramienta Costura de agujeros	p. 268	11	Orden de costura	p. 269
4	Herramientas de estampación	p. 269	12	Vista preliminar	—
5	Acercar	—	13	Vista preliminar real	—
6	Alejar	—	14	Simulador de puntadas	p. 270
7	Adaptar a ventana	—	15	Tratamiento de la figura	p. 259
8	Panoramización	—	16	Layout & Editing	p. 253

Ficha Ver

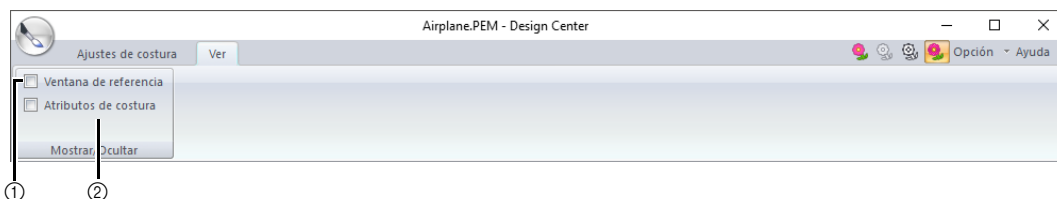





Nº	Menú	Referencia	Nº	Menú	Referencia
1	Ventana de referencia	p. 261	2	Atributos de costura	p. 266

Operaciones básicas de Design Center

En Design Center, pueden crearse patrones de bordado a partir de una imagen original. Además, puede especificar colores y atributos de costura para las líneas y las zonas interiores que son más detallados que los que se especifican con la función **[Perforación automática]** en Layout & Editing.

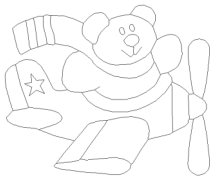
En las cuatro fases siguientes se crea un diseño de bordado.

Paso 1 Fase Imagen de original	Paso 2 Fase Imagen de líneas	Paso 3 Fase Tratamiento de la figura	Paso 4 Fase Configuración de costura
			
<p>Abra un archivo de imagen y seleccione los colores que se utilizarán para crear los perfiles.</p>	<p>La imagen original se convierte en una imagen de líneas en blanco y negro. Los perfiles pueden dibujarse o borrarse.</p> <p>Ejemplo: Las rayas de la bufanda se borran. Se agregan rayas a la bufanda.</p>	<p>La imagen de líneas se convierte en una imagen de tratamiento de la figura. Los puntos de la imagen de tratamiento de la figura pueden editarse para cambiar el diseño.</p> <p>Ejemplo: Los ojos se mueven y la expresión facial cambia. Se agrega una estrella a la cola del avión.</p>	<p>El tipo de costura y los colores del hilo se especifican en el perfil para completar el diseño de bordado.</p> <p>Ejemplo: Aplicando colores diferentes a los de la imagen original, el diseño presenta un aspecto distinto.</p>
<ul style="list-style-type: none"> • Si los datos se guardan, el trabajo se puede detener en cualquier fase y después reiniciarse. • Las imágenes más apropiadas son las que tienen pocos y distintos colores. Las imágenes o fotografías que son complejas o tienen gradaciones no son adecuadas puesto que es difícil extraer sus perfiles. • Los datos de imagen de líneas se guardan en el formato .pel y los datos de tratamiento de la figura se guardan en formato .pem. • Los datos de bordado se guardan en formato .pem. Para transferir datos .pem creados en Design Center a una máquina de bordar, importe el patrón a Layout & Editing y, a continuación, transfiera los datos a una máquina de bordar. <p>►► <i>“Importación a Layout & Editing” en la página 253 y “Transferencia de diseños de bordado a máquinas” en la página 222</i></p>			

En esta sección se describen las operaciones básicas realizadas en Design Center. Para más detalles sobre los procedimientos y las opciones, consulte *“Ventana de Design Center” en la página 254.*

Paso 1 Fase Imagen de original

■ Extraer perfiles de una imagen

- 1 Haga clic en .
- 2 Haga clic en **[Design Center]** debajo del título **[PE-DESIGN 11]** en la pantalla.

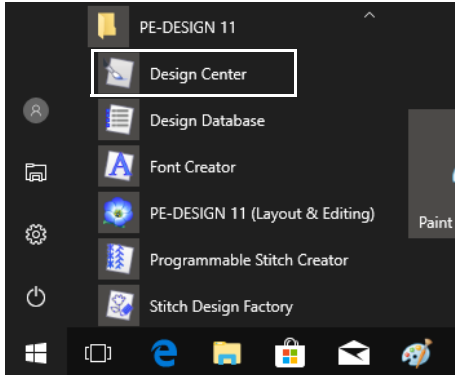

- 3 Haga clic en .

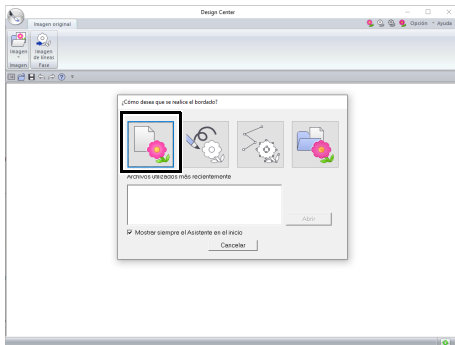

- 4 Haga clic en .



- 5 Seleccione el archivo de imagen deseado y, a continuación, haga clic en **[Abrir]**.

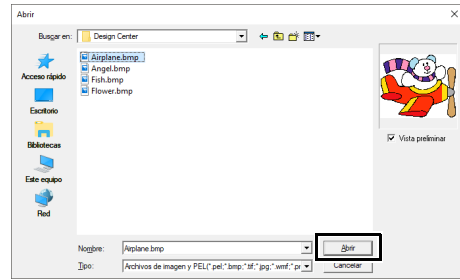

La imagen del avión se encuentra en: **Documentos (Mis documentos)\PE-DESIGN 11\Sample\Design Center.**

- 6 En la imagen visualizada en la ventana **[Seleccionar colores]**, seleccione los colores que se utilizarán para los perfiles (líneas de bordado).

→ El color seleccionado aparece en un recuadro a la derecha y se muestra en la casilla de verificación para indicar que el color está seleccionado.

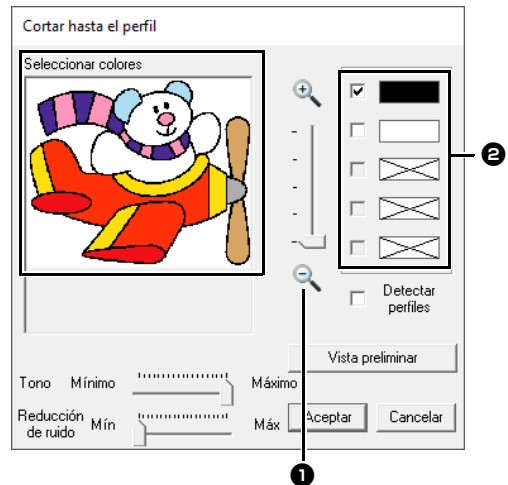

- 1 El color deseado puede seleccionarse más fácilmente si se emplea la barra de deslizamiento **[Zoom]** para ampliar la imagen.
- 2 Si se ha seleccionado un color que no es para el perfil, quite la marca de la casilla situada junto al color para anular su selección.

- 7** Después de seleccionar los colores que se utilizarán para los perfiles, haga clic en **[Aceptar]**.
- La imagen de líneas aparece en la Página de diseño.

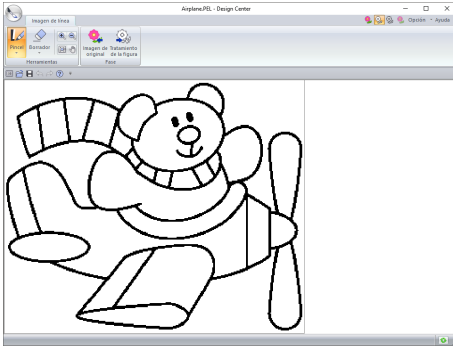

Paso 2 Fase Imagen de líneas

■ Utilizar el borrador

- 1** Para borrar una línea, haga clic en **[Borrador]** en el grupo **[Herramientas]**, y luego seleccione una herramienta  de acuerdo con el tamaño de la zona o el grosor de la línea a borrar.

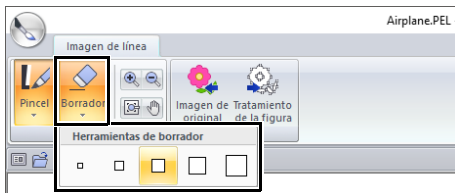

- 2** Mueva el puntero sobre la línea que vaya a borrar y, a continuación, haga clic en la línea o arrastre el puntero para borrarla.

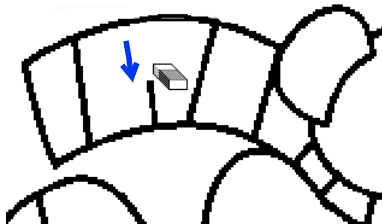

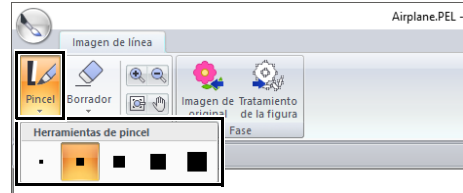

■ Utilización del pincel

- 1** Para dibujar líneas, seleccione **[Pincel]** en el grupo **[Herramientas]**, y luego seleccione una herramienta  con el grosor deseado de la línea a dibujar.

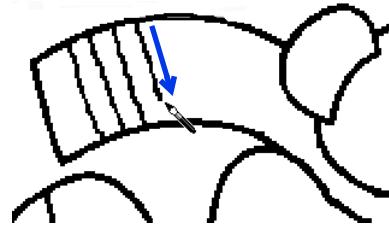

- 2** Arrastre el puntero para dibujar una línea. Para añadir un punto, haga clic en la Página de diseño.



- Para dibujar líneas verticales u horizontales, mantenga pulsada la tecla **<Mayús>** mientras mueve el puntero.
- Si las líneas se dibujan o se borran incorrectamente, haga clic en  (botón **Deshacer**) para deshacer la última operación.
- Para cambiar el tamaño de la pantalla, utilice el comando **[Zoom]**.
- La parte del área de trabajo que se muestra se puede cambiar fácilmente mediante la herramienta **[Panoramización]**.



■ Edición del perfil extraído

- Una vez finalizada la imagen de líneas, haga clic en **[Tratamiento de la figura]** en el grupo **[Fase]** o en  (el segundo icono de la izquierda) en la esquina superior derecha de la pantalla.

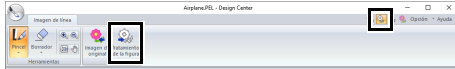

- Haga clic en **[Aceptar]**.

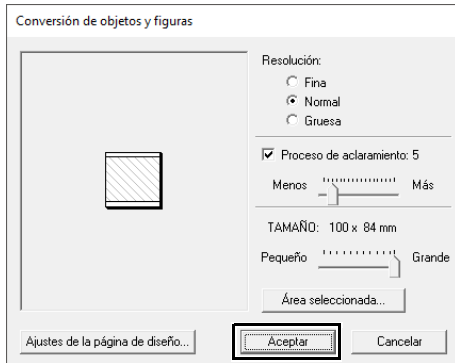

→ La imagen de líneas se convierte en una imagen de tratamiento de la figura.

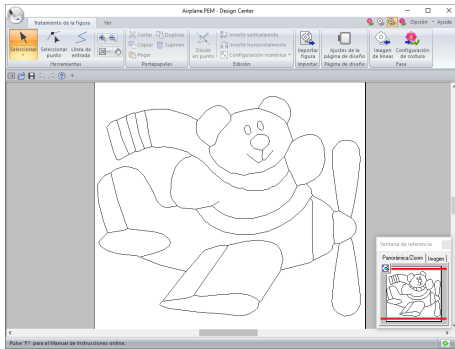

Paso 3 Fase Tratamiento de la figura

■ Desplazamiento de perfiles

- Haga clic en la ficha **[Tratamiento de la figura]**.
- Seleccione  en el grupo **[Herramientas]**, y luego haga clic en el perfil que desee desplazar.

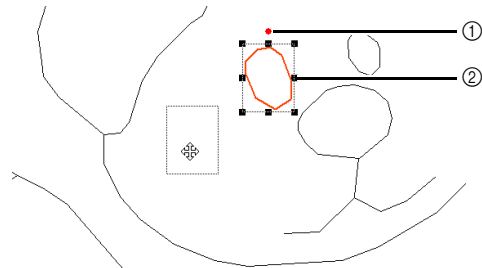
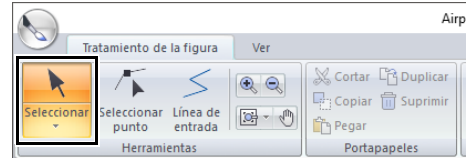

- Controlador de giro
- Controladores de escala

- Mueva el puntero sobre el perfil para que adopte la forma de  y, a continuación, arrastre el perfil.



Arrastre un controlador para cambiar el tamaño o el ángulo. Para eliminar el perfil, pulse la tecla **<Supr>**.

■ Adición de líneas a la imagen de tratamiento de la figura

- Seleccione **[Línea de entrada]** en el grupo **[Herramientas]**.

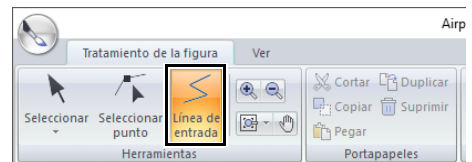

- 2** Haga clic en el punto inicial (1), y luego en el siguiente punto (2).

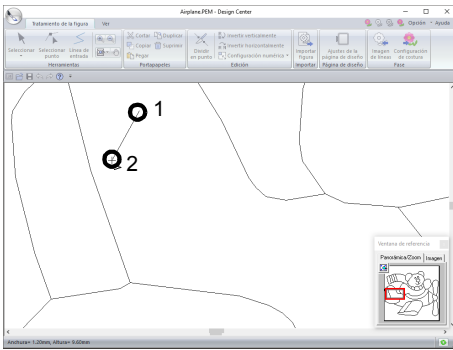

→ Se dibuja una línea que conecta los dos puntos. Continúe haciendo clic para dibujar líneas adicionales.



- Para quitar el último punto introducido, haga clic con el botón derecho del ratón.
- Para dibujar líneas verticales u horizontales, mantenga pulsada la tecla <Mayús> mientras mueve el puntero.

- 3** Haga doble clic en el punto final.

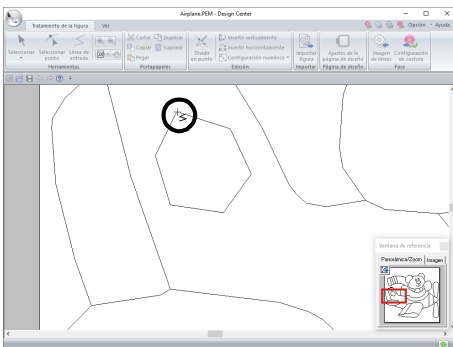

■ Volver a dar forma a los perfiles

- 1** Seleccione [Seleccionar punto] en el grupo [Herramientas].

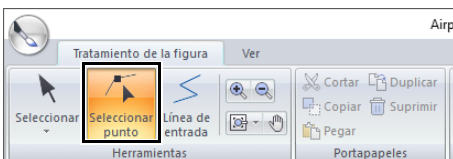

- 2** Haga clic en un perfil.

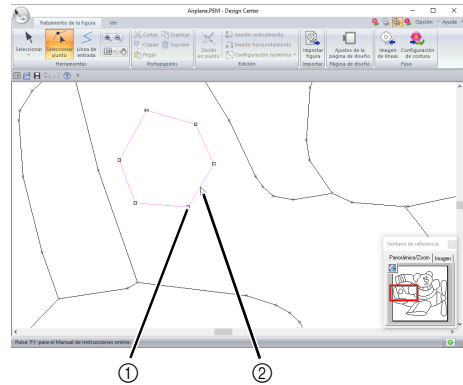

- ① Punto
- ② Línea rosa

- 3** Para agregar un punto, haga clic en el perfil (1).

Para crear una esquina, arrastre el punto (2).

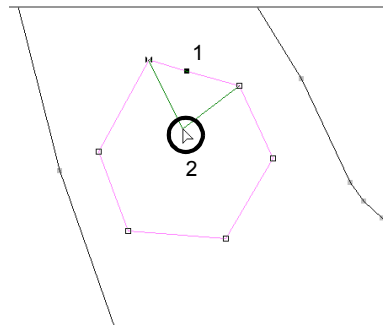

- 4** Si el punto se elimina, también desaparece la esquina. Haga clic en el punto que desea borrar, y luego pulse la tecla <Supr>, o haga clic en [Borrar] en el grupo [Portapapeles].

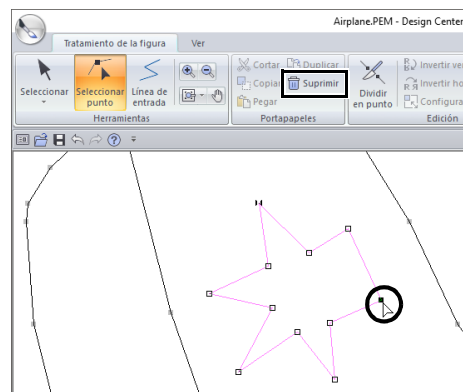

- 5** Para cambiar la forma de la línea, arrastre el punto.

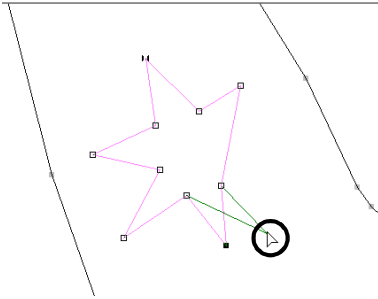

- Si se seleccionan varios puntos, todos los puntos se moverán o eliminarán.
- Para seleccionar puntos adicionales, mantenga pulsada la tecla **<Ctrl>** y haga clic en cada punto o arrastre el puntero sobre los puntos.

■ División de líneas

Las líneas pueden dividirse en un punto.

- 1** Realice los pasos **1** y **2** indicados en “Volver a dar forma a los perfiles” para seleccionar una línea.
- 2** Seleccione un punto, y luego haga clic en **[Dividir en punto]** en el grupo **[Edición]** para dividir la línea.

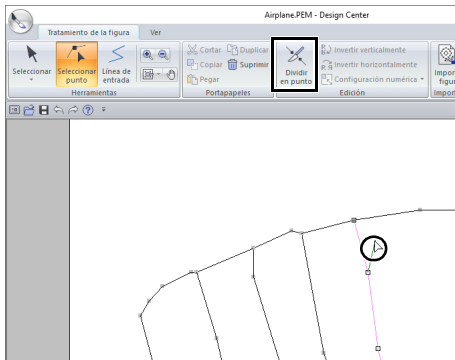

■ Conexión de líneas

Pueden conectarse dos puntos para formar una línea.

- 1** Realice los pasos **1** y **2** indicados en “Volver a dar forma a los perfiles” para seleccionar una línea.
- 2** Manteniendo pulsada la tecla **<Alt>**, arrastre el punto seleccionado hasta el otro punto con el que desea conectarlo.
 - El puntero adopta la forma de  y aparece un cuadrado rojo cuando los dos puntos se solapan.

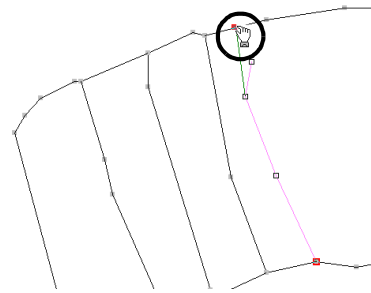

- 3** Suelte el botón del ratón para conectar los dos puntos.

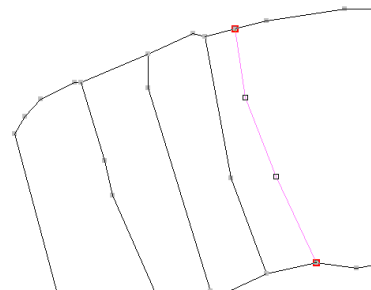

■ Continuación en la fase Configuración de costura

Cuando se ha finalizado la imagen de tratamiento de la figura, continúe en la Fase Configuración de costura.

- Haga clic en **[Configuración de costura]** en el grupo **[Fase]** o en , en la esquina superior derecha de la pantalla.

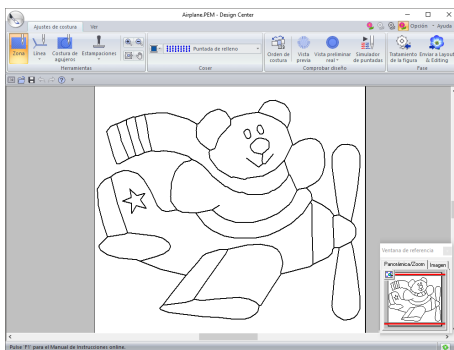
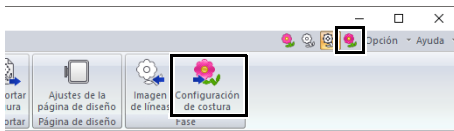

Incluso después de pasar a la Fase Configuración de costura, puede volver a la Fase Tratamiento de la figura para editar la imagen de tratamiento de la figura.

Paso 4 Fase Configuración de costura

Ahora vamos a aplicar atributos de costura a las diferentes partes del perfil para crear el dibujo de bordado.

■ Especificación de atributos de costura

- Haga clic en la ficha **[Ajustes de costura]**.
- Para especificar el tipo de costura para la línea, haga clic en **[Línea]** en el grupo **[Herramientas]**, y luego seleccione la herramienta deseada desde **[Herramientas de costura de línea]**.

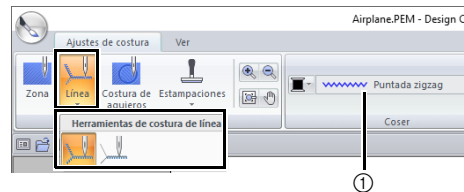

- Lista desplegable **[Tipo de costura de línea]**

 : Haga clic en este botón para aplicar atributos de costura a todo el perfil.

 : Haga clic en este botón para aplicar atributos de costura a una parte del perfil.

Para especificar el tipo de costura para la zona interior, haga clic en **[Zona]** en el grupo **[Herramientas]**.

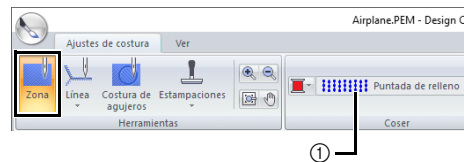

- Lista desplegable **[Tipo de costura interior]**





No pueden aplicarse atributos de costura a zonas interiores si la zona interior no está totalmente dentro de un perfil en la Fase Tratamiento de la figura.

- Haga clic en .

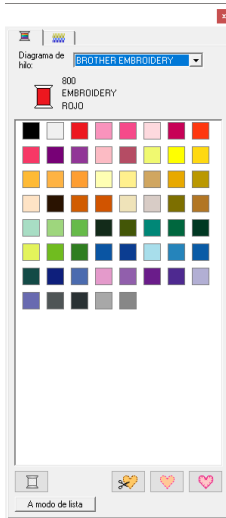
4 Haga clic en el color deseado.



5 Haga clic en la flecha hacia abajo de la lista desplegable **tipo de costura** y elija el tipo de costura deseado.

6 Cuando utilice  o , haga clic en el perfil al que se aplicarán los atributos de costura.

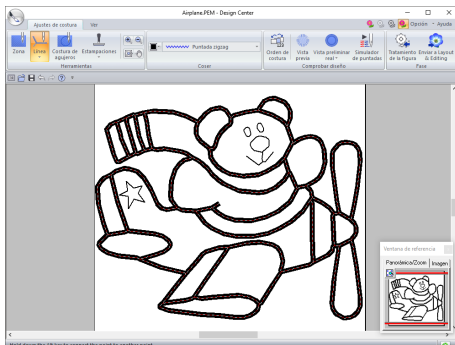
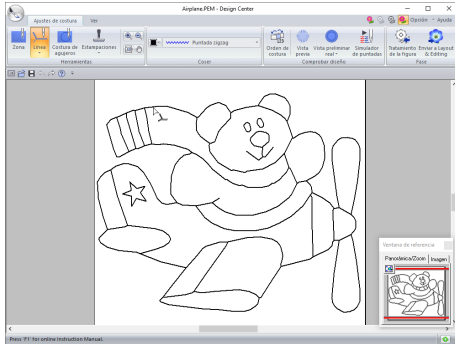

7 Cuando utilice , haga clic en la zona interior en la que se aplicarán los atributos de costura.

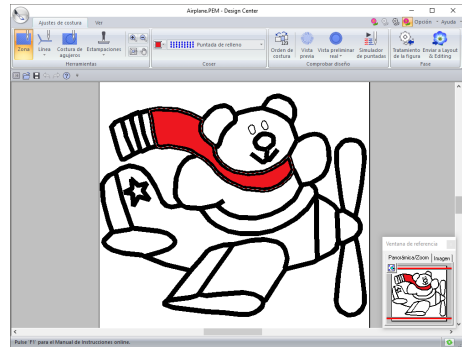

Para cambiar los atributos de costura, repita los pasos del **2** al **7**.

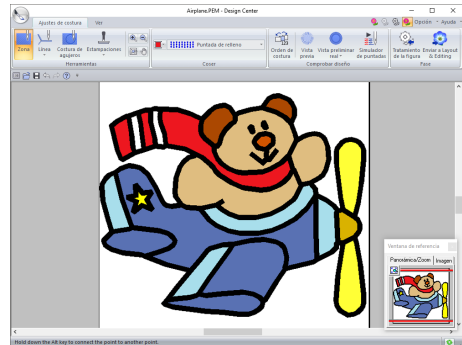



Los atributos de costura para zonas interiores no pueden aplicarse a zonas interiores abiertas (las que no están totalmente incluidas en un perfil), como se muestra en la ilustración siguiente.

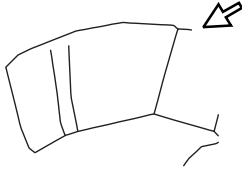

Si no pueden aplicarse atributos a una zona interior, vuelva a la Fase Tratamiento de la figura y compruebe que dicha zona esté cerrada. Edite todas las líneas libres con la herramienta Editar punto.

►► “Adición de líneas a la imagen de tratamiento de la figura” en la página 247



- En el cuadro de diálogo **[Configuración de atributos de costura]** pueden especificarse configuraciones detalladas para los atributos, como la anchura de las puntadas satinadas y el punto.
- “Especificación de atributos de costura” en la página 266.
- La Ventana de referencia resulta útil para especificar colores al tiempo que se comprueban los colores de la imagen original.

Uso de Ventana de referencia

Permite seleccionar colores mientras se comprueban los colores de la imagen original.

1. Haga clic en la ficha **[Ver]**.
2. Marque la casilla de verificación **[Ventana de referencia]** en el grupo **[Mostrar/Ocultar]**.

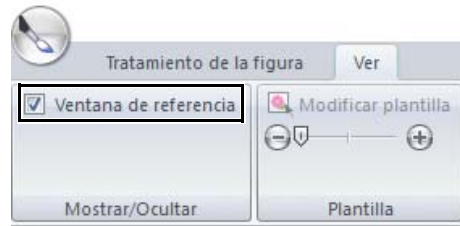

3. Haga clic en la ficha **[Imagen]**.
→ Aparece la imagen abierta en la fase Imagen de original.



Si ha hecho clic en **[Referencia]**, haga clic en **[Original]**.

Paso 5 Importación a Layout & Editing

El patrón de bordado creado en Design Center puede importarse en Layout & Editing. Además, los datos creados pueden transferirse a la máquina utilizando las funciones de Layout & Editing.



Si los atributos de costura de un perfil o una zona interior no están configurados, el dibujo de bordado no se puede importar.

- 1 Haga clic en la ficha **[Ajustes de costura]**.
- 2 Haga clic en **[Enviar a Layout & Editing]** en el grupo **[Fase]**.

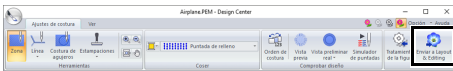

→ Se inicia Layout & Editing.

- 3 Seleccione si desea importar un patrón de puntada o un patrón de perfil.

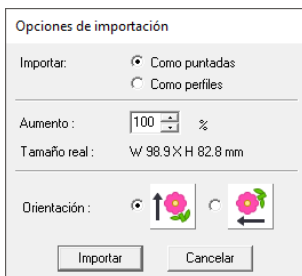

- 4 Especifique los ajustes para **[Importar]**, **[Aumento]** y **[Orientación]**, y luego haga clic en **[Importar]**.



Para más detalles acerca de los ajustes **[Como puntadas]** y **[Como perfiles]** situados junto a **[Importar]**, consulte la sección "Importar diseños de bordado desde Design Center" en la página 106.

Ventana de Design Center

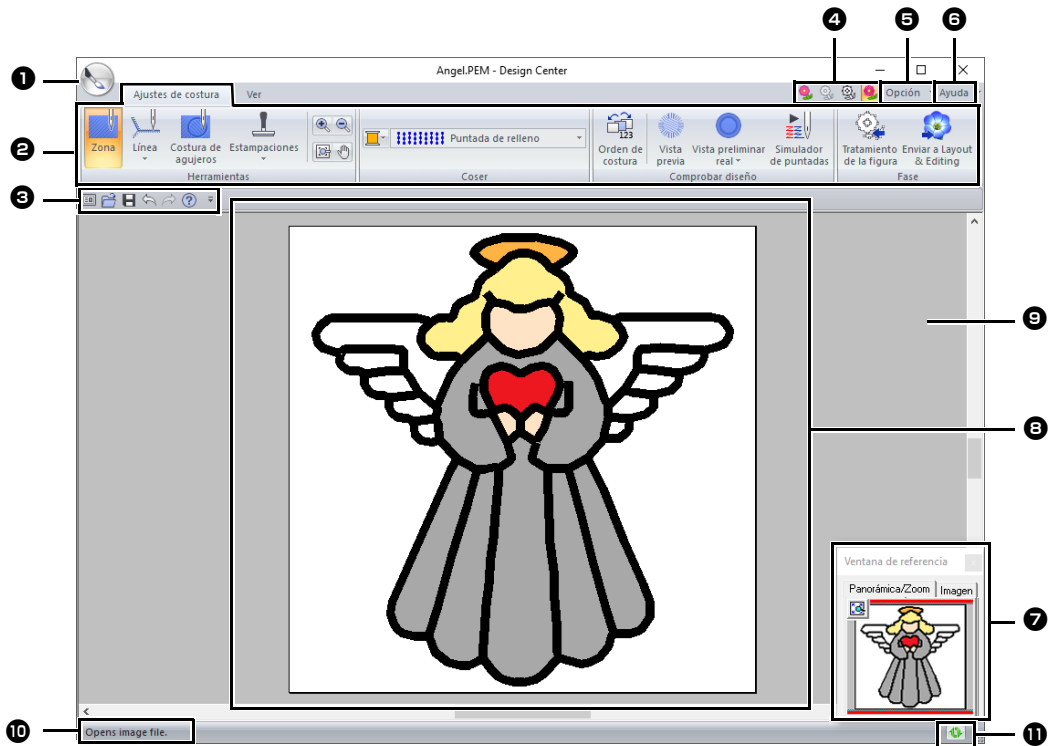

- ❶ Botón de la aplicación
- ❷ Cinta
- ❸ Barra de herramientas de acceso rápido
- ❹ Botón de fase
Indica la fase actual. Haga clic para ir a una fase diferente.
- ❺ Botón Opciones
- ❻ Botón de ayuda
- ❼ Ventana de referencia
Muestra todos los perfiles y dibujos del área de trabajo, proporcionando una vista general mientras se trabaja en un área detallada.
- ▶▶ “Visualización de perfiles en la ventana de referencia” en la página 261
- ❽ Página de diseño
- ❾ Área de trabajo
- ❿ Barra de estado
- ⓫ Botón Actualizar ventana
- ▶▶ “Explicación de las ventanas” en la página 13

Fase Imagen de original

Utilizar el asistente

Este asistente proporciona una guía paso a paso para la creación de dibujos de bordado.

Haga clic en , y luego seleccione **[Asistente]** en la lista de comandos.

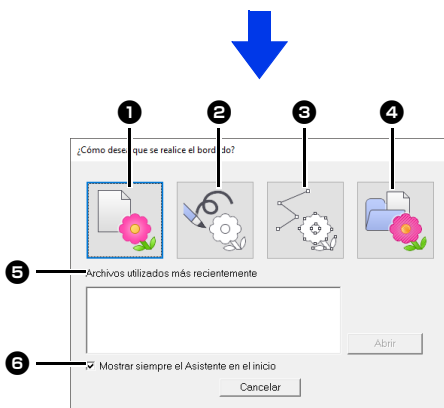
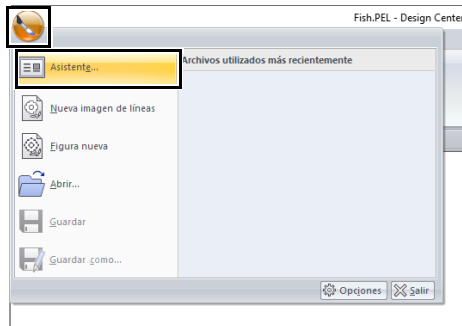

1 De la imagen

Si hace clic en este botón se visualizará el cuadro de diálogo **[De la imagen]**.

2 Nueva imagen de líneas

Si hace clic en este botón se abrirá una nueva Página de diseño en la Fase Imagen de líneas.

► *“Dibujo de una imagen de líneas nueva a mano alzada” en la página 258.*

3 Nueva figura

Si hace clic en este botón se abrirá una nueva Página de diseño en la Fase Tratamiento de la figura.

► *“Dibujo de una imagen tratada nueva a mano alzada” en la página 260.*

4 Abrir PEM

Al hacer clic en este botón se visualiza el cuadro de diálogo **[Abrir]**, donde podrá seleccionar un archivo .pem.

5 Archivos utilizados más recientemente

En la lista, haga clic en el nombre del archivo y, a continuación, haga clic en **[Abrir]**.

6 Mostrar siempre el Asistente en el inicio

Marque esta casilla de verificación para abrir el asistente cada vez que se inicie Design Center.

■ Apertura de una imagen

Si hace clic en el botón **[De la imagen]** del cuadro de diálogo **[¿Cómo desea que se realice el bordado?]**, aparece el cuadro de diálogo **[De la imagen]**.

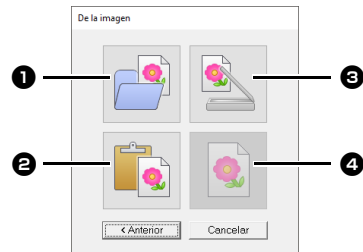

1 Abrir archivo de imagen

Al hacer clic en este botón se muestra el cuadro de diálogo **[Abrir]**, en el que se puede seleccionar un archivo de imagen.

► *“Formatos de archivos de imágenes” en la página 163*

2 Pegar del portapapeles

Al hacer clic en este botón se pega la imagen del portapapeles en la Página de diseño. Esta función sólo se puede utilizar si hay una imagen en el portapapeles.

3 Desde dispositivo compatible con TWAIN

Haga clic en este botón para importar una imagen desde un dispositivo compatible con TWAIN (como un escáner) conectado al ordenador y, a continuación, péguela en la Página de diseño.

4 Utilizar imagen actual

Haga clic en este botón para usar una imagen abierta en la Fase Imagen de original. Esta función sólo puede utilizarse si la imagen se ha abierto en la Fase Imagen de original.



- Para importar una imagen de un dispositivo TWAIN de archivos
 - Conecte el dispositivo TWAIN al ordenador, y luego haga clic en **[Imagen]**, luego en **[Abrir desde dispositivo TWAIN]**, o bien haga clic en **[Desde dispositivo compatible con TWAIN]** en el cuadro de diálogo **[De la imagen]**. Cuando aparezca el cuadro de diálogo **[Seleccionar origen]**, seleccione un dispositivo. A continuación, haga clic en **[Seleccionar]**.
 - Para obtener información sobre cómo utilizar el interfaz del controlador, consulte el manual de ayuda correspondiente o póngase en contacto con el fabricante.
- Consejos para escanear ilustraciones para Design Center
 - Si el perfil no está claro, trázelo en papel de calco.
 - Al reducir el tono de la imagen, se podrán producir unos mejores resultados de escaneado.

Abrir un archivo

- 1 Haga clic en , y luego seleccione **[Abrir]** en la lista de comandos.

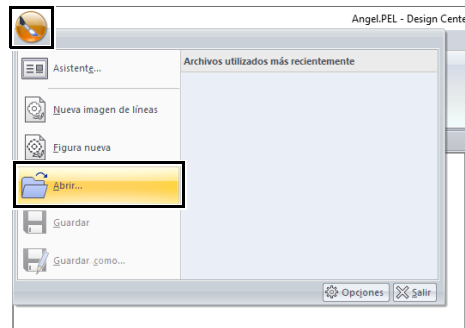

- 2 Seleccione la unidad y la carpeta.
- 3 Para abrir un archivo, selecciónelo y haga clic en **[Abrir]**, o haga doble clic en el icono del archivo.



- Si se selecciona un archivo de imagen, el archivo se abre en la Fase Imagen de original.
- Si se selecciona un archivo .pel, el archivo se abre en la Fase Imagen de líneas.
- Si se selecciona un archivo .pem, el archivo se abre en la Fase Tratamiento de la figura o Fase Configuración de costura.

Fase Imagen de líneas

Extracción de los perfiles de una imagen

- 1 En la Fase Imagen de original, haga clic en **[Imagen de líneas]**.

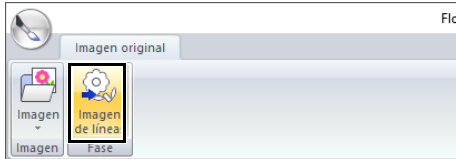

►► “Fase Imagen de original” en la página 245.

- 2 Seleccione los colores que se utilizarán para los perfiles y, a continuación, haga clic en **[Aceptar]**.

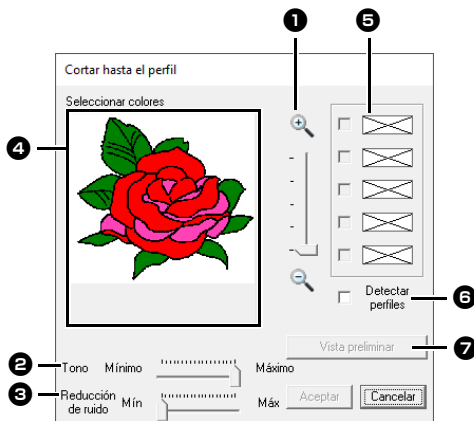

- 1 **Zoom Barra de deslizamiento**
Utilice esta barra de deslizamiento para ajustar la proporción de zoom en la que se mostrará la imagen.
- 2 **Tono Barra de deslizamiento**
Utilice esta barra de deslizamiento para reducir tonos de color en imágenes en las que es difícil seleccionar el color del perfil.
- 3 **Reducción de ruido Barra de deslizamiento**
Utilice esta barra de deslizamiento para reducir el ruido de la imagen (distorsiones) en imágenes en las que el perfil no está claro.
- 4 Haga clic en los colores del perfil que desea convertir en perfiles negros.
- 5 Muestra los colores seleccionados en 4. Para anular la selección de un color, deje sin marcar la casilla de verificación correspondiente.

- 6 Para extraer los bordes de color, marque la casilla de verificación **[Detectar perfiles]**.



Al extraer los bordes de color utilizando **[Detectar perfiles]**, los colores se convierten en imagen de líneas como se muestra a continuación.

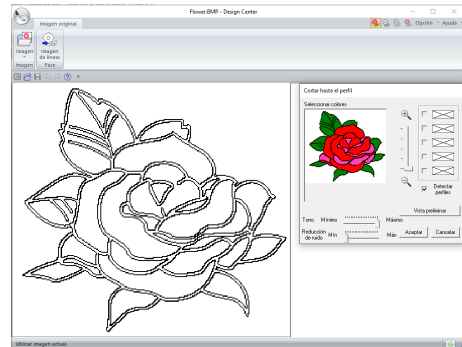

- 7 Haga clic en **[Vista preliminar]** para previsualizar la imagen de líneas en la Página de diseño.

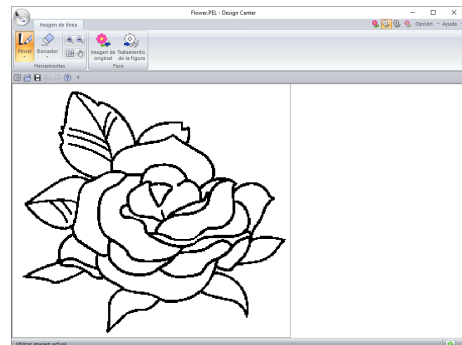

Dibujo de una imagen de líneas nueva a mano alzada

Haga clic en , y luego seleccione **[Nueva imagen de líneas]** en la lista de comandos.

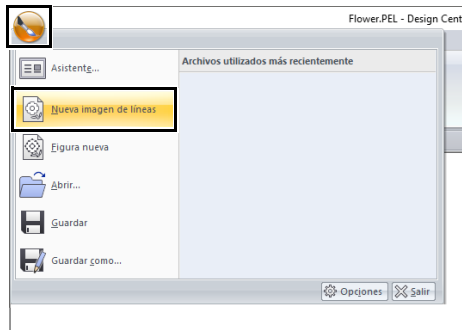

Utilizando las herramientas Pincel y Borrador, puede dibujar la imagen de líneas a mano alzada en la Página de diseño.

- ▶▶ *“Fase Imagen de líneas” en la página 246.*



En la Fase Imagen de líneas, el archivo se guardará con la extensión .pel.

- ▶▶ *“Almacenamiento de dibujos de bordado” en la página 270 y “Dibujo de una imagen tratada nueva a mano alzada” en la página 260.*

Fase Tratamiento de la figura

Cambio de la configuración para convertir en perfiles

- 1 En la Fase Imagen de líneas, haga clic en **[Tratamiento de la figura]**.

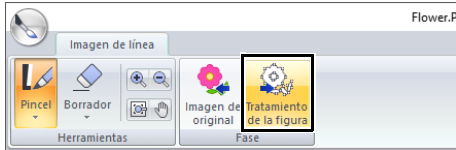

►► “Fase Imagen de líneas” en la página 246.

- 2 Especifique la configuración que desee en el cuadro de diálogo **[Conversión de objetos y figuras]**, y luego haga clic en **[Aceptar]**.

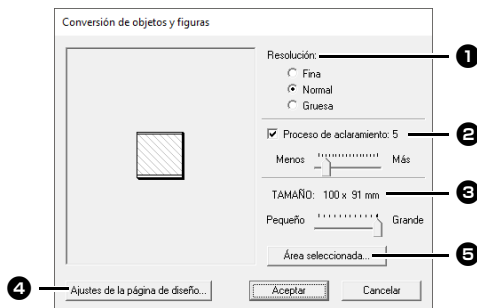

- 1 Seleccione un ajuste en **[Resolución]**.
 - Fina**
Seleccione este ajuste solo si la imagen contiene muchos detalles pequeños.
 - Normal**
Seleccione este ajuste para conseguir una resolución suficiente sin que el tamaño del archivo sea demasiado grande.
 - Gruesa**
Seleccione este ajuste para que el tamaño del archivo sea lo más pequeño posible.
- 2 Para sustituir los perfiles negros con líneas de tratamiento de la figura por el centro de los perfiles, marque la casilla de verificación **[Proceso de aclaramiento]** y, a continuación, utilice la barra de deslizamiento para seleccionar el nivel de detalle.



Cuando la barra de deslizamiento está establecida en **[Más]**, incluso las líneas negras más gruesas se sustituirán por una línea a lo largo del centro.

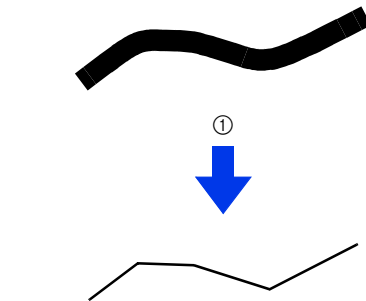

① ACTIVADO

Para sustituir las líneas negras por líneas de tratamiento de la figura siguiendo el borde de los perfiles, desmarque la casilla de verificación **[Proceso de aclaramiento]**.

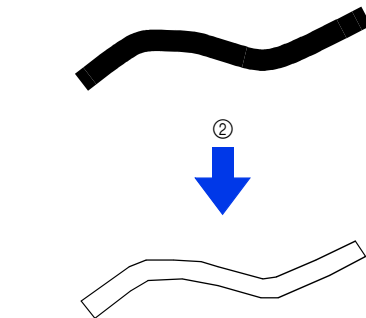

② DESACTIVADO

- 3 Utilice la barra de deslizamiento **[TAMAÑO]** para especificar el tamaño.
- 4 No se puede ampliar la imagen más allá de los límites de la Selección área del diseño. Si fuera necesario, haga clic en **[Propiedades de la página de diseño]**, y luego cambie el tamaño de la Página de diseño.
- 5 Para crear datos de perfil de una parte de la imagen, seleccione el área específica haciendo clic en **[Área seleccionada]** y después arrastrando el puntero (+) para dibujar un marco de selección alrededor del área que se va a seleccionar.

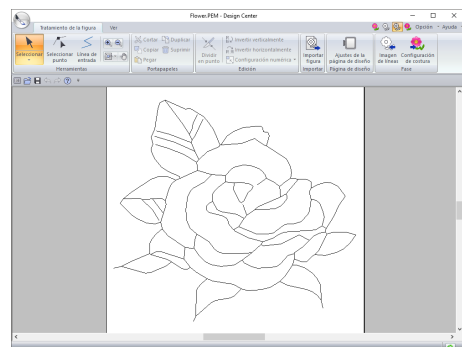



Es posible que no se puedan crear datos de perfil a partir de una imagen cuando se pasa de la Fase Imagen de líneas a la Fase Tratamiento de la figura, incluso después de especificar distintos ajustes de conversión de perfil. Si esto sucediera, vuelva a la Fase Imagen de líneas y corrija los perfiles en la imagen de líneas o aplique las correcciones a la imagen.

Dibujo de una imagen tratada nueva a mano alzada

Haga clic en , y luego seleccione **[Figura nueva]** en la lista de comandos.

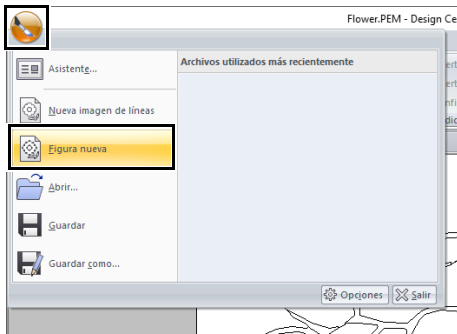

- En la Fase Tratamiento de la figura, el archivo se guardará con la extensión .pem.
- Para recuperar datos de un archivo .pem guardado, utilice el comando **[Importar figura]** en la ficha **[Tratamiento de la figura]**.

Especificación del tamaño de la página de diseño

- 1 Haga clic en la ficha **[Tratamiento de la figura]**.
- 2 Seleccione **[Ajustes de la página de diseño]** en el grupo **[Página de diseño]**.

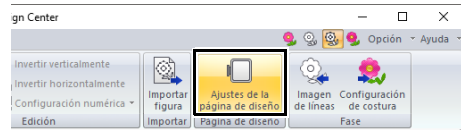

- 3 Seleccione el tamaño de la Página de diseño, y luego haga clic en **[Aceptar]**.

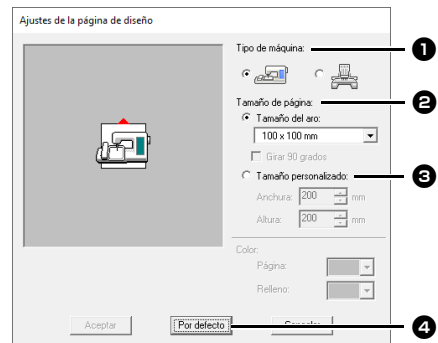

- 1 Seleccione un tipo de máquina. Los ajustes disponibles en la lista desplegable **[Tamaño de página]** varían según el tipo de máquina seleccionado aquí.
- 2 Para ajustar el tamaño de la Página de diseño según el tamaño del aro, seleccione **[Tamaño del aro]** y luego seleccione el tamaño deseado del aro en la lista desplegable.
- 3 Para especificar un tamaño personalizado para la Página de diseño, seleccione **[Tamaño personalizado]** y luego escriba o seleccione la anchura y altura deseadas para la Página de diseño.
- 4 Para volver a la configuración por defecto, haga clic en **[Por defecto]**.



- No seleccione un tamaño de bastidor superior al que puede utilizarse con la máquina.
- No cree un aro personalizado mayor que el que puede utilizarse con la máquina.

Editar perfiles

■ Ajuste de la escala de perfiles

Escala numérica:

- 1 Seleccione el perfil.
- 2 Haga clic en la ficha **[Tratamiento de la figura]**.
- 3 Haga clic en **[Configuración numérica]** en el grupo **[Edición]**, y luego seleccione **[Tamaño]**.

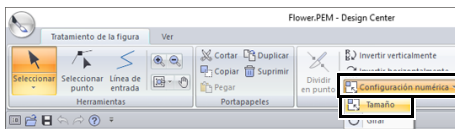

- 4 Seleccione un tamaño y haga clic en **[Aceptar]**.

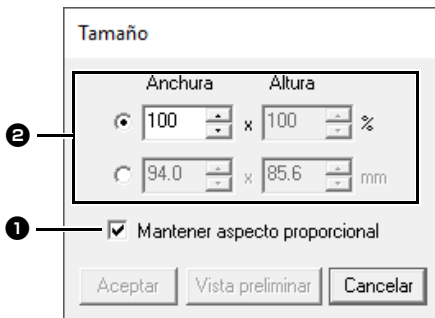

- 1 Para cambiar la anchura y la altura proporcionalmente, marque la casilla de verificación **[Mantener aspecto proporcional]**.
- 2 Seleccione si la anchura y la altura se van a establecer en forma de porcentaje (%) o de dimensión (milímetros o pulgadas). Escriba o seleccione la anchura y la altura deseadas.

■ Inversión de perfiles vertical u horizontalmente

- 1 Seleccione el perfil.
- 2 Haga clic en **[Invertir verticalmente]** o en **[Invertir horizontalmente]** en el grupo **[Edición]**.

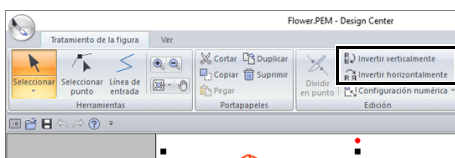

■ Giro de perfiles

Giro manual

- 1 Seleccione el perfil.
- 2 Coloque el puntero sobre el controlador de giro. A continuación, arrastre.

Giro numérico

- 1 Seleccione el perfil.
- 2 Haga clic en **[Configuración numérica]** en el grupo **[Edición]**, y luego seleccione **[Girar]**.



- 3 Escriba o seleccione el ángulo de giro deseado, y haga clic en **[Aceptar]**.



También puede seleccionarse un ángulo arrastrando  en el cuadro de diálogo **[Girar]**.

Visualización de perfiles en la ventana de referencia

- 1 Haga clic en la ficha **[Ver]**.
- 2 Marque la casilla de verificación **[Ventana de referencia]** en el grupo **[Mostrar/Ocultar]**.

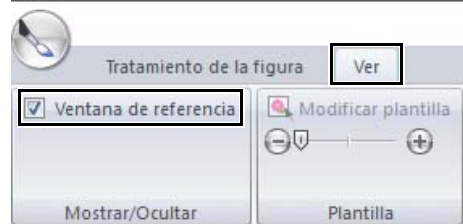

■ Aplicación de zoom

La [Ventana de referencia] puede alternar entre mostrar toda la Página de diseño o sólo el patrón de bordado.

Haga clic en la ficha [Panorámica/Zoom], y haga clic en .

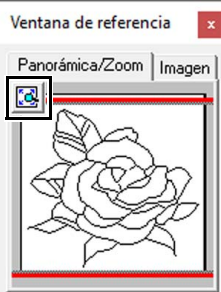

Muestra toda la Página de diseño.



Muestra el dibujo completo.

■ Desplazamiento del cuadro del área de visualización

La parte del perfil que se muestra en la Página de diseño puede seleccionarse desde la [Ventana de referencia].

- 1 Coloque el puntero sobre el cuadro del área de visualización.
- 2 Arrastre el cuadro del área de visualización de manera que rodee la parte deseada del perfil.
 - La parte seleccionada del perfil se visualiza en la Página de diseño.

■ Redibujar el cuadro del área de visualización

En lugar de mover el cuadro del área de visualización, éste se puede redibujar para visualizar la parte del perfil deseada en la Página de diseño.

Haga clic en la zona que desee visualizar, o arrastre el puntero sobre la parte deseada del perfil en la [Ventana de referencia].

■ Visualización de una imagen de referencia diferente

- 1 Haga clic en la ficha [Imagen].

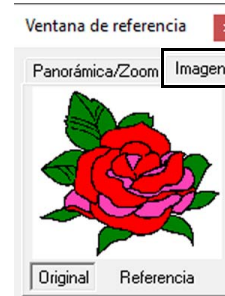

- 2 Haga clic en [Referencia], y luego en .

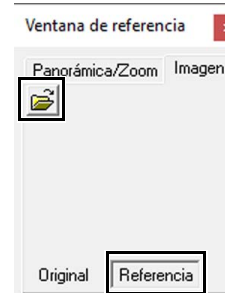

- 3 Seleccione la imagen de referencia, y luego haga clic en [Abrir].

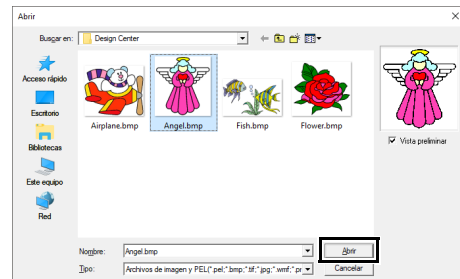

Cambio de la imagen de fondo

■ Cambio de la visualización de la imagen de fondo

- 1 Haga clic en la ficha **[Ver]**.
- 2 Arrastre la barra de deslizamiento, o haga clic en **[-]** o en **[+]** en el grupo **[Plantilla]**.

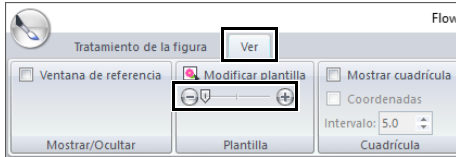

- 1 Ocultar (desactivada)
- 2 25 %
- 3 50 %
- 4 75 %
- 5 100 %



Pulse la tecla de acceso directo **<F6>** para alternar entre ver la imagen (**Activada (100 %)**), mostrarla difuminada en distintas densidades (**75 %**, **50 %** y **25 %**) u ocultarla (**Desactivada**).

■ Cambio del tamaño y la posición de la imagen de fondo

- 1 Seleccione la plantilla. Haga clic en **[Modificar plantilla]** en el grupo **[Plantilla]**.

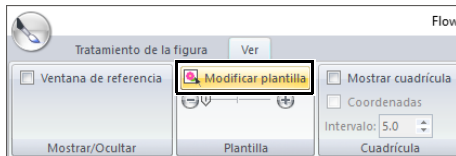

- 2 Arrastre la imagen de plantilla para moverla hasta la ubicación deseada.
Arrastre un controlador para ampliar o reducir el tamaño de la imagen de plantilla.

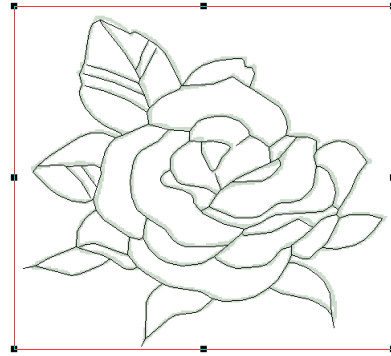

Cambio de la configuración de la aplicación

■ Cambio de la configuración de la cuadrícula

- 1 Haga clic en la ficha **[Ver]**.



- 2 Especifique la configuración de la cuadrícula en el grupo **[Cuadrícula]**.

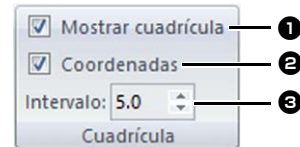

- 1 Para visualizar la cuadrícula, marque la casilla de verificación **[Mostrar cuadrícula]**.
Para ocultar la cuadrícula, desmarque la casilla de verificación **[Mostrar cuadrícula]**.
- 2 Para mostrar la cuadrícula como líneas continuas, marque la casilla de verificación **[Coordenadas]**.
Para mostrar la cuadrícula en forma de puntos (puntos de intersección de la cuadrícula), desmarque la casilla de verificación **[Coordenadas]**.
- 3 Para ajustar el espaciado de la cuadrícula, escriba o seleccione un valor en el cuadro **[Intervalo]**.

■ Cambio de las unidades de medida

Haga clic en **[Opciones]**, luego en **[Opciones]**, luego en **[Unidad del sistema]**, y luego seleccione las unidades de medida deseadas (**[mm]** o **[pulgada]**).

►► "Unidad del sistema" en la página 22

Fase Configuración de costura

- 1 En la Fase Tratamiento de la figura, haga clic en la ficha **[Tratamiento de la figura]** para visualizar el grupo **[Fase]**.
- 2 Haga clic en **[Configuración de costura]** en el grupo **[Fase]**.

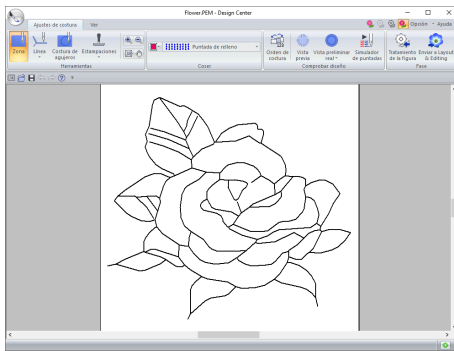

En la Fase Configuración de costura, puede cambiar los colores de la Página de diseño y el fondo desde el cuadro de diálogo **[Ajustes de diseño]** (se visualiza haciendo clic en el menú **[Opción]** y luego seleccionando **[Ajustes de la página de diseño]**.)

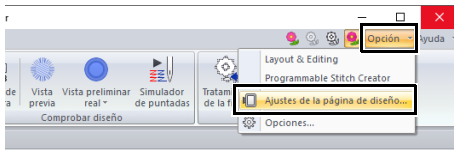

Configuración de costura de zonas interiores/líneas

■ Costura de zonas interiores

- 1 Haga clic en la ficha **[Ajustes de costura]**.
- 2 Haga clic en **[Zona]** en el grupo **[Herramientas]**.



- 3 En caso necesario, cambie el color y el tipo de costura.
 - ▶▶ *“Atributos de costura” en la página 265*
- 4 Haga clic en la zona interior para aplicar los atributos de costura.

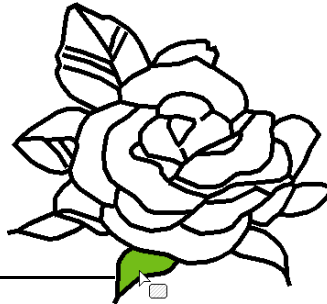
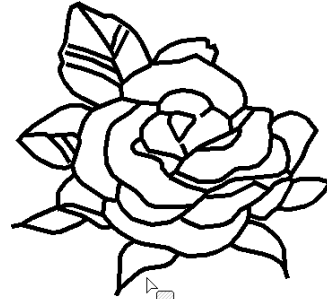

①

① Líneas de marca





- Si no pueden aplicarse los atributos a una zona interior, vuelva a la Fase Tratamiento de la figura y compruebe que la zona esté cerrada.
- Edite todas las líneas libres con la herramienta Editar punto.



- Aunque una zona interior puede parecer cerrada, si no pueden especificarse atributos de costura para la misma significa que la zona interior puede no estar realmente cerrada.
- Para localizar la apertura en la zona interior, utilice el modo de dibujo de líneas en la Fase Tratamiento de la figura para dividir la zona interior en zonas más pequeñas, y luego compruebe qué atributos de costura de la zona interior no pueden aplicarse en la Fase Configuración de costura.

■ Costura de líneas

- 1 Haga clic en [**línea**] en el grupo [**Herramientas**], y luego seleccione la herramienta deseada ( o ) desde [**Herramientas de costura de línea**].

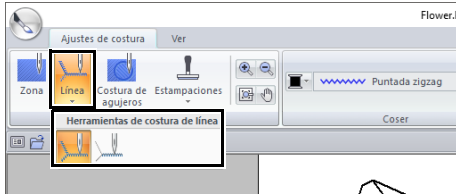

- 2 En caso necesario, cambie el color y el tipo de costura.
 - ▶▶ "Atributos de costura" en la página 265.
- 3 Haga clic en el perfil para aplicar los atributos de costura.

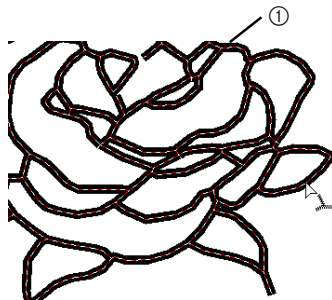
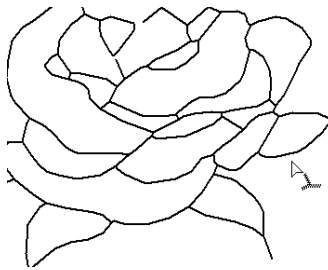

① Líneas de marca



Cuando se selecciona , la configuración se aplica únicamente a una parte del perfil en el que se ha hecho clic.

Atributos de costura



El panel Costura de la ficha [**Ajustes de costura**], disponible en la Fase Configuración de costura, permite seleccionar el color y el tipo de costura tanto de la zona interior como de los perfiles.

Los atributos de costura disponibles dependen de la herramienta seleccionada.

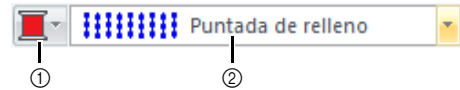
Ejemplo 1: Cuando se selecciona 



- ① Color de zona interior (botón)
- ② Tipo de costura interior (lista desplegable)

Ejemplo 2: Cuando se selecciona  o 

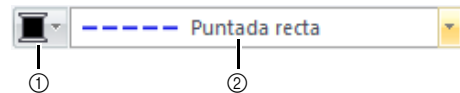

- ① Color de línea (botón)
- ② Tipo de costura de línea (lista desplegable)

■ Tipo de costura

- 1 Haga clic en una lista desplegable de tipo de costura.
- 2 Haga clic en el tipo de costura que desee.

Tipo de costura de línea

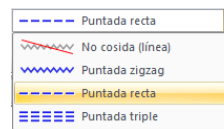

Tipo de costura interior

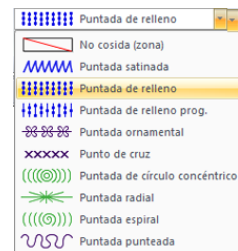

- 3 Haga clic en la zona interior o en la línea para aplicar la configuración de tipo de costura.



- Para desactivar la costura, seleccione [**No cosida (línea)**] en la lista desplegable [**Tipo de costura de línea**], o [**No cosida (zona)**] en la lista desplegable [**Tipo de costura interior**].
- Si se ha desactivado la costura, las zonas interiores se muestran como líneas punteadas.

■ Especificación de atributos de costura

- 1 Haga clic en la ficha [Ver].
- 2 Marque la casilla de verificación [Atributos de costura] en el grupo [Mostrar/Ocultar] para visualizar el cuadro de diálogo [Atributos de costura].

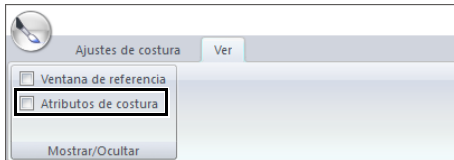

Para costura de zonas interiores

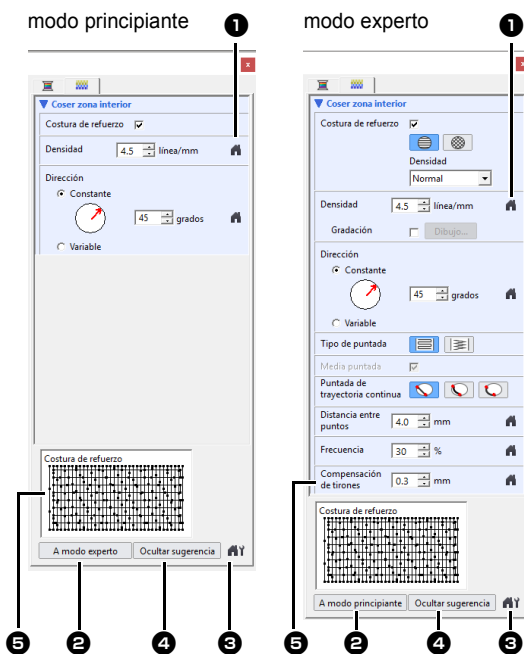

Para costura de líneas

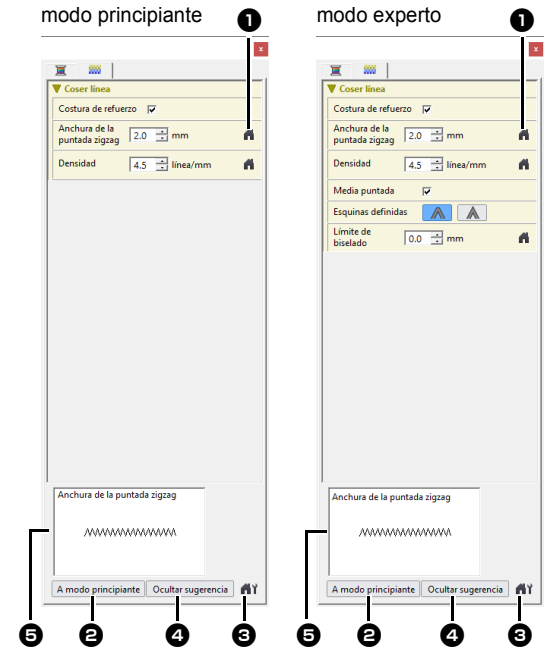

- 1 Haga clic para volver a la configuración por defecto.
- 2 **A modo experto/A modo principiante**
Haga clic para cambiar de modo.
- 3 Haga clic para cargar/guardar la configuración de costura.
- ▶▶ *“Almacenamiento de atributos de costura utilizados con frecuencia” en la página 213*
- 4 **Ocultar sugerencia/Mostrar sugerencia**
Haga clic para alternar entre mostrar y ocultar la vista de sugerencias
- 5 Con cada cambio en los atributos de costura, puede comprobarse aquí una vista preliminar de la costura.

- 1 Cambie los atributos de costura visualizados en [Coser línea] o en [Coser zona interior].
 - ▶▶ Para más detalles sobre los distintos atributos de costura y opciones, consulte *“Atributos de costura de líneas” en la página 376* y *“Atributos de costura de zonas interiores” en la página 382*
- 2 Cuando se muestren los atributos de costura de líneas, haga clic en un perfil para aplicar los atributos al perfil.
 Cuando se muestren los atributos de costura de zonas interiores, haga clic en una zona interior para aplicar los atributos.



Almacenamiento de atributos de costura utilizados con frecuencia

- Es posible guardar juntos atributos de costura utilizados con frecuencia y recuperarlos cuando se especifiquen atributos de costura.
 - Realice esta operación de la misma manera que en Layout & Editing.
- Para obtener más información, consulte “Almacenamiento de atributos de costura utilizados con frecuencia” en la página 213

Color

- 1 Haga clic en la ficha [Ver].
 - 2 Marque la casilla de verificación [Atributos de costura] en el grupo [Mostrar/Ocultar] para visualizar el cuadro de diálogo [Atributos de costura].
 - 3 Haga clic en la ficha [Color].
- 4 Desde la lista desplegable [Diagrama de hilo], seleccione una tabla de colores de hilo o una tabla de hilos definida por el usuario.

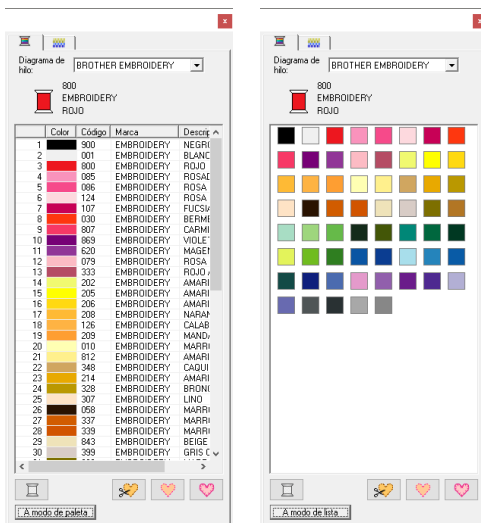

- 5 En la lista de colores del hilo, haga clic en el color deseado.
 - Para obtener más información sobre los cuatro botones que hay debajo de la lista, consulte “Colores especiales” en la página 56
- 6 Haga clic en la zona interior o en el perfil para aplicar la configuración del color.

Creación de gradaciones

La densidad del color puede ajustarse en diversas ubicaciones para crear un patrón de gradación personalizado.

- 1 En el modo Experto del cuadro de diálogo [Configuración de atributos de costura], marque la casilla de verificación [Gradación] y luego haga clic en [Dibujo].

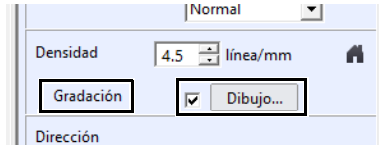

- 2 Especifique la configuración deseada en el cuadro de diálogo [Configuración del patrón de gradación], y luego haga clic en [Aceptar].

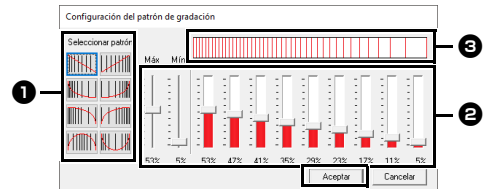

- 1 Para seleccionar un patrón de gradación predefinido, haga clic en el patrón deseado en [Seleccionar patrón].
- 2 Mueva las barras de deslizamiento para ajustar la densidad del patrón de gradación.
- 3 La vista preliminar permite ver los cambios realizados en la configuración.



Puede especificarse una gradación si se han seleccionado puntadas satinadas, puntadas de relleno o puntadas de relleno programables para la costura de zonas interiores, y la opción [Línea recta manual] como dirección de costura.



No se puede especificar un color adicional (utilizado para mezclas en Layout & Editing) con la configuración de gradación en Design Center.

Aplicar efectos a puntadas de círculo concéntrico y radiales

Para aumentar el efecto decorativo, puede desplazar el punto central de las zonas interiores establecido para la puntada de círculo concéntrico o la puntada radial.

- 1 Haga clic en la ficha [Ajustes de costura].

2 Haga clic en **[Zona]** en el grupo **[Herramientas]**.

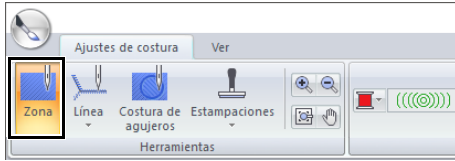

3 Seleccione el color deseado y el tipo de costura (**[Puntada de círculo concéntrico]** o **[Puntada radial]**).

4 Haga clic en la zona interior.
→ Aparecerá el punto central (■).

5 Arrastre el punto central hasta la ubicación deseada.

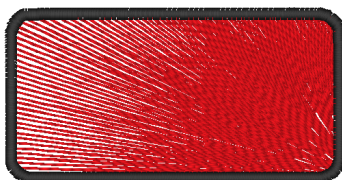
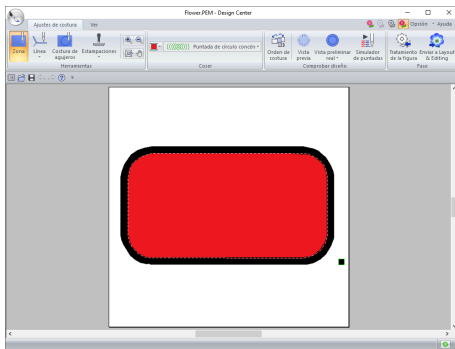
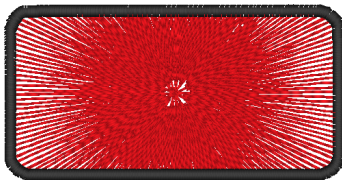
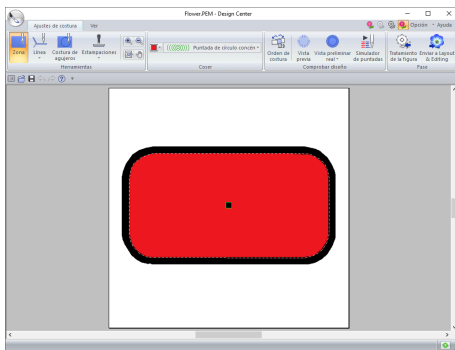

Para mover después el punto central, haga clic en  y, a continuación, en la zona interior con la puntada de círculo concéntrico o radial aplicadas. Aparecerá el punto central y podrá moverse.

Evitar las puntadas solapadas en las zonas interiores (costura de agujeros)

Mediante la especificación de la costura de agujeros se evita que dos zonas superpuestas se cosan dos veces. Esta función sólo se puede activar si una de las zonas se encuentra totalmente rodeada por la otra.

1 Haga clic en la ficha **[Ajustes de costura]**.

2 Haga clic en **[Costura de agujeros]** en el grupo **[Herramientas]**.



3 Haga clic en la zona interior que incluya por completo otra zona.



4 Haga clic en **[Aceptar]** para seleccionar la costura de agujeros.





Para cancelar la costura de agujeros, haga clic en la zona interior blanca. La zona interior se coserá dos veces cuando aparezca en el mismo color que la zona exterior.

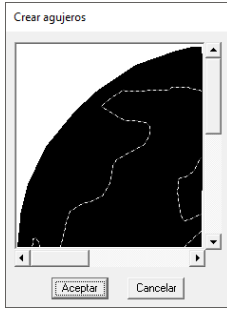



Aplicar estampaciones

Pueden aplicarse estampaciones a las zonas interiores en la Fase Configuración de costura de Design Center.

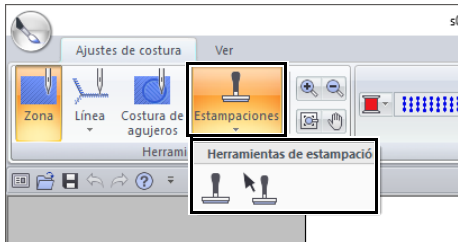
- 1 Haga clic en la ficha **[Ajustes de costura]**.
- 2 Haga clic en **[Estampaciones]** en el grupo **[Herramientas]**, y luego seleccione la herramienta deseada desde **[Herramientas de estampación]**.



 : Haga clic en este botón para aplicar una estampación.

 : Haga clic en este botón para editar la estampación aplicada.

La configuración de las estampaciones se especifica de la misma forma que en Layout & Editing.

►► *“Aplicación y edición de estampaciones” en la página 67*



Con esta aplicación se incluyen algunos patrones de estampación; no obstante, con Programmable Stitch Creator puede editar los patrones facilitados o puede crear los suyos propios.

Comprobación y edición del orden de costura

- 1 Haga clic en la ficha **[Ajustes de costura]**.
- 2 Haga clic en **[Orden de costura]** en el grupo **[Comprobar diseño]**.

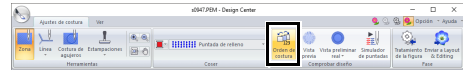

- 3 Para cambiar el orden de costura de un color, seleccione el marco del color y, a continuación, arrastre el marco hasta la posición que desee.

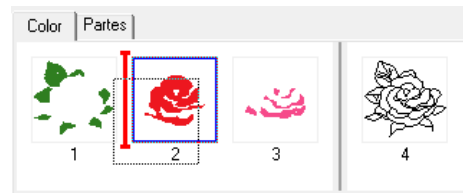

- Para seleccionar marcos adicionales, mantenga pulsada la tecla **<Mayús>** o **<Ctrl>** y seleccione cada marco.
- Los marcos que contienen zonas interiores están separados por una línea gruesa vertical de los que contienen perfiles. Los marcos de un lado de la línea no se pueden desplazar al otro lado.
- Para aumentar el dibujo para poder verlo mejor, haga clic en .

- 4 Para ver el orden de costura de varios patrones del mismo color, seleccione el marco y haga clic en la ficha **[Partes]**.

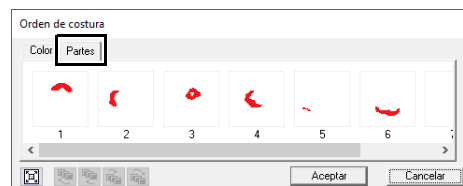

- 5 Para cambiar el orden de costura de un dibujo, seleccione el marco del dibujo y, a continuación, arrastre el marco hasta la posición que desee.
- 6 Haga clic en **[Aceptar]**.

Comprobación de la costura en el simulador de puntadas

- 1 Haga clic en la ficha **[Ajustes de costura]**.
- 2 Haga clic en **[Simulador de puntadas]** en el grupo **[Comprobar diseño]** para ver las puntadas utilizando el simulador de puntadas.

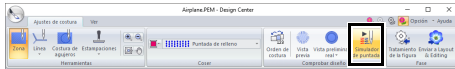

Las operaciones básicas son las mismas que las descritas para Layout & Editing.

- ▶▶ “Comprobación de la costura con el simulador de puntadas” en la página 90

Visualización de dibujos de bordado en la ventana de referencia

Los patrones de bordado pueden verse en la Ventana de referencia de la Fase Configuración de costura, de la misma forma que en la Fase Tratamiento de la figura.

- ▶▶ “Visualización de perfiles en la ventana de referencia” en la página 261.

Almacenamiento de dibujos de bordado

El archivo se puede guardar en cada fase.

■ Sobrescribir

Haga clic en , y luego seleccione **[Guardar]** en la lista de comandos.

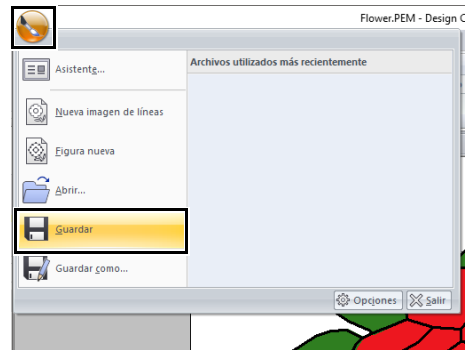

■ Guardar con un nombre nuevo

- 1 Haga clic en , y luego seleccione **[Guardar como]** en la lista de comandos.

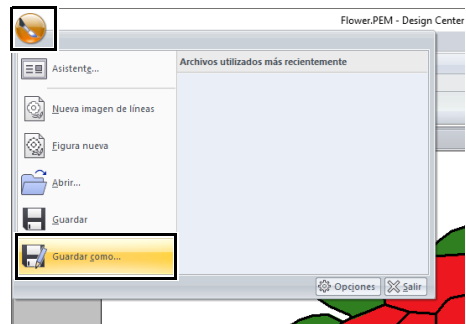

- 2 Seleccione la unidad y la carpeta y, a continuación, asigne un nombre al archivo.

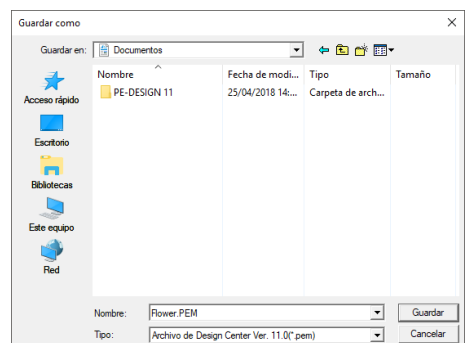

3 Haga clic en **[Guardar]**.

- Los datos de imagen de la Fase Imagen de original pueden guardarse en formato de archivo de mapa de bits (.bmp).
- En la Fase Imagen de líneas, los datos de imagen se guardan con la extensión .pel.
- En la Fase Tratamiento de la figura y la Fase Configuración de costura, los datos del patrón se guardan con la extensión .pem.



Si selecciona un tipo de archivo de una versión anterior del programa, los archivos .pem guardados podrán abrirse con esa versión; no obstante, podría perderse alguna información.

Design Database

Mediante Design Database pueden administrarse los datos de bordado creados. Además, mientras se ven imágenes del contenido de los archivos, estos pueden organizarse o bien, pueden transferirse varios diseños de bordado a máquinas de bordar.



Design Database

Lista de menús





■ Archivo (menú)

Menú	Barra de herramientas	Referencia	Menú	Barra de herramientas	Referencia
Abrir en Layout & Editing	—	p. 278	Configurar impresión	—	p. 289
Importar a Layout & Editing	—	p. 278	Vista preliminar	—	—
Crear nueva carpeta	—	p. 276	Imprimir	—	p. 289
Convertir formato	—	p. 286	Crear Archivo de imagen y HTML	—	p. 290
Borrar	—	p. 277	Crear CSV	—	p. 290
Buscar	—	p. 285	Salir	—	—

■ Edición (menú)

Menú	Barra de herramientas	Referencia	Menú	Barra de herramientas	Referencia
Cortar		p. 276	Pegar		p. 276
Copiar			Seleccionar todo	—	—

■ Mostrar (menú)

Menú	Barra de herramientas	Referencia	Menú	Barra de herramientas	Referencia
Imágen Miniatura ampliada		p. 277	Propiedades		p. 287
Imágen Miniatura reducida			Actualizar	—	—
Detalles			Barra de herramientas	—	p. 274
Vista preliminar		p. 287	Barra de estado	—	—

■ Opciones (menú)

Menú	Barra de herramientas	Referencia	Menú	Barra de herramientas	Referencia
Seleccionar unidad de sistema	mm pulgada	p. 22	Color de aplicación	Azul	p. 365
Link	—			Negro	
Ajustes DST	—	Plateado			
Ajustes de la máquina de red	—	Agua			

■ Ayuda (menú)

Menú	Barra de herramientas	Referencia	Menú	Barra de herramientas	Referencia
Manual de instrucciones online	—	p. 5	Acerca de Design Database	—	—
Servicio de atención al cliente	—	p. 7			

Ventana de Design Database

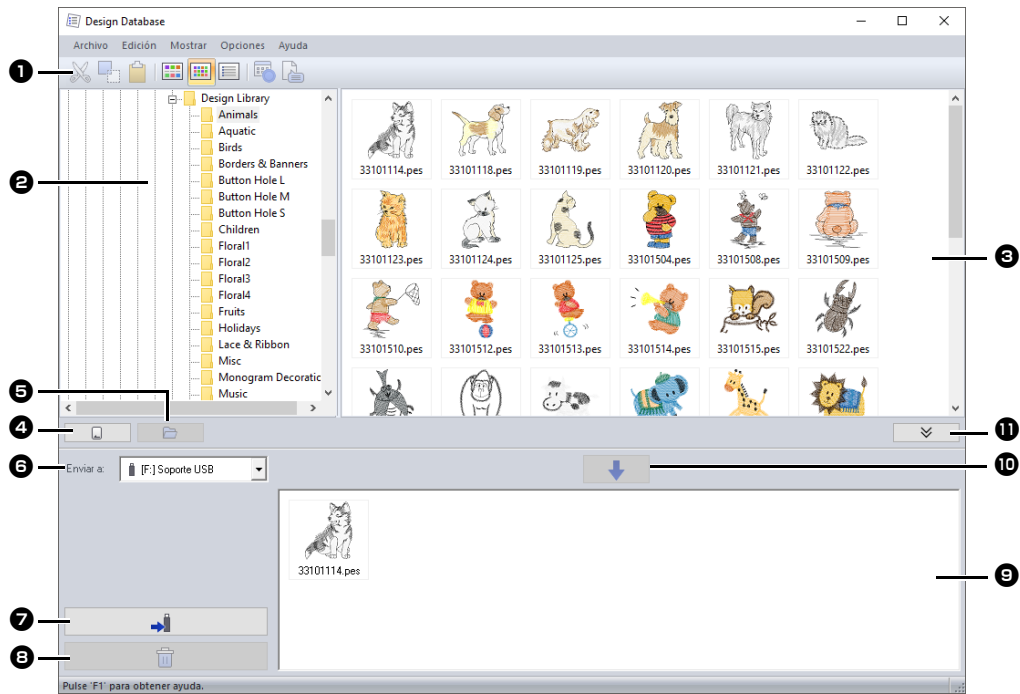

1 Barra de herramientas

2 Panel de carpetas

3 Panel de contenido

Muestra miniaturas de todos los diseños de bordado de la carpeta seleccionada.

4 Botón para lectura de tarjetas

Lee una tarjeta original.

5 Botón para ver el contenido de la carpeta

Muestra el contenido de la carpeta.

6 Lista desplegable Enviar a

Seleccione si los archivos de bordado se grabarán o enviarán.

7 Botón Escribir

Inicia la grabación de los diseños seleccionados (mostrados en la lista de escritura).

8 Botón Quitar

Restaura el diseño seleccionado (que aparece en la lista de escritura) al estado de no seleccionado.

9 Lista de escritura

Muestra la lista de diseños que se grabarán en la tarjeta original, soporte USB o máquina de bordar.

10 Botón Agregar

Agrega el diseño seleccionado en el panel de contenido a la lista de escritura/transferencia.

11 Botón para visualizar o no el cuadro de escritura

Haga clic al grabar/transferir diseños.

Haga clic en este botón para ocultar o mostrar la lista de escritura.



En el menú **Opciones** puede seleccionarse la configuración para lo siguiente.

- Seleccione **mm** o **pulgada** como unidades de sistema.
- Seleccione **Azul**, **Negro**, **Plateado** o **Agua** como color de la aplicación.

Iniciar Design Database

- 1 Haga clic en .
- 2 Haga clic en **[Design Database]** debajo del título **[PE-DESIGN 11]** en la pantalla.
- 3 Haga clic en una carpeta del panel de carpetas.
 - Todos los archivos de bordado de la carpeta se muestran en el panel de contenido situado a la derecha.

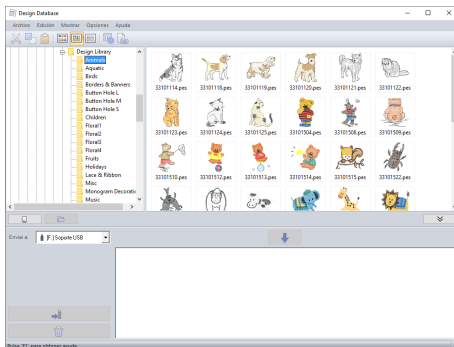

- Los archivos visualizados tienen las siguientes extensiones.
.pes, .phc, .dst, .exp, .pcs, .hus, .vip, .shv, .jef, .sew, .csd, .xxx, .pen
- Los archivos .pem no se muestran, puesto que no pueden ser leídos por la máquina. Importe el diseño de bordado en Layout & Editing desde Design Center, y luego guárdelo con la extensión .pes.
- Los archivos comprimidos en zip no pueden leerse en esta aplicación.

Organización de diseños de bordado

Crear nuevas carpetas

- 1 En el panel de carpetas, a la izquierda, seleccione la carpeta.
- 2 Haga clic en **[Archivo]**, y luego en **[Crear nueva carpeta]**.

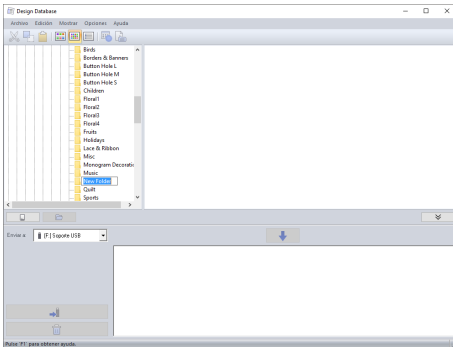

- 3 Escriba el nombre de la nueva carpeta y luego pulse la tecla **<Intro>**.

Desplazamiento y copia de archivos a una nueva carpeta

- 1 En el panel de carpetas busque la carpeta a la que desee desplazar el diseño de bordado.
- 2 En el panel de carpetas haga clic en la carpeta que contiene el diseño de bordado.
- 3 Arrastre el diseño de bordado del panel de contenido hasta la carpeta que ha buscado anteriormente en el panel de carpetas.

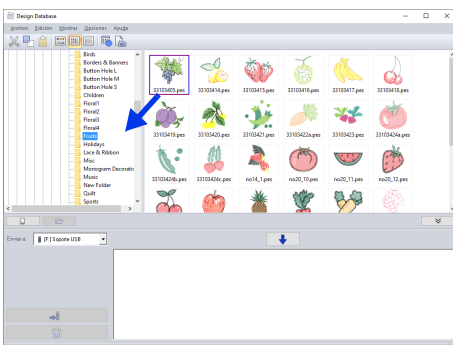

- Si las dos carpetas se encuentran en la misma unidad, el diseño de bordado seleccionado se **desplaza** a la otra carpeta.
- Si las dos carpetas están en unidades distintas, el diseño de bordado seleccionado se **copia** a la otra carpeta.



- Para copiar el archivo de una carpeta a otra de la misma unidad, mantenga pulsada la tecla **<Ctrl>** mientras arrastra el diseño de bordado.
- Para mover el archivo de una carpeta a otra en diferentes unidades, mantenga pulsada la tecla **<Mayús>** al tiempo que arrastra el diseño de bordado.
- El archivo también se puede quitar (o copiar) de la carpeta actual seleccionando el comando de menú **[Edición] - [Cortar]** (o **[Edición] - [Copiar]**). A continuación, el archivo puede añadirse a la nueva carpeta seleccionándolo en el panel de carpetas y después seleccionando el comando de menú **[Edición] - [Pegar]**.

Cambiar los nombres de archivo



Los nombres de los diseños de bordado pueden cambiarse desde Design Database sólo cuando se visualice la información de costura (comando de menú **[Mostrar] - [Detalles]**).

- ▶▶ *“Cambio del modo en que se muestran los archivos” en la página 277*

- 1 En el panel de carpetas seleccione la carpeta que contiene el diseño de bordado.
- 2 Seleccione el diseño de bordado. A continuación, vuelva a hacer clic.

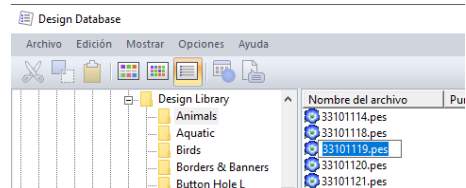

- 3 Escriba el nuevo nombre del diseño de bordado y luego pulse la tecla **<Intro>**.



Al cambiar el nombre de un archivo, no se puede modificar la extensión del archivo.

Eliminar archivos

- 1 Seleccione en el panel de carpetas la carpeta que contenga el diseño de bordado que desea eliminar.
- 2 Seleccione en el panel de contenido el nombre del diseño de bordado.
- 3 Pulse la tecla <Supr>.
 - El archivo se mueve a la Papelera de reciclaje .

Cambio del modo en que se muestran los archivos

Los diseños de bordado del panel de contenido se pueden mostrar como imágenes en miniatura ampliada o imágenes en miniatura reducida o se pueden ordenar según sus datos de costura.

Imagen Miniatura ampliada

Haga clic en  o en [Mostrar] y luego en [Imagen Miniatura ampliada].







Imagen Miniatura reducida

Haga clic en  o en [Mostrar] y luego en [Imagen Miniatura reducida].

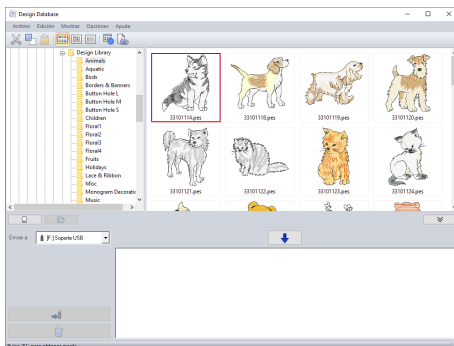

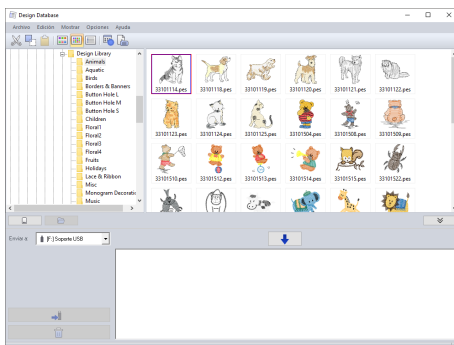
Datos de costura

Haga clic en  o en [Mostrar] y luego en [Detalles].

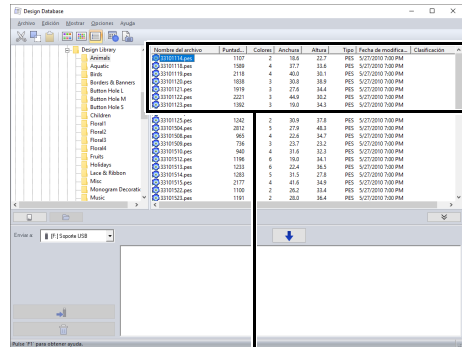

Nombre del archivo	Puntada...	Colores	Anchura	Altura	Tipo	Fecha de modifica...	Clasificación
33101118.pes	1589	4	18,6	22,7	PES	5/27/2010 7:00 PM	
33101119.pes	1589	4	37,7	33,6	PES	5/27/2010 7:00 PM	
33101120.pes	2118	4	40,0	30,1	PES	5/27/2010 7:00 PM	
33101121.pes	1858	3	30,8	38,9	PES	5/27/2010 7:00 PM	
33101122.pes	1919	3	27,6	34,4	PES	5/27/2010 7:00 PM	

Apertura de los diseños de bordado

Apertura de archivos con Layout & Editing

- 1 Seleccione en el panel de carpetas la carpeta que contiene el diseño de bordado que desee abrir en Layout & Editing.



Asegúrese de que la carpeta seleccionada contiene archivos .pes.

- 2 Seleccione en el panel de contenido el archivo .pes.
- 3 Haga clic en **[Archivo]** y luego en **[Abrir en Layout & Editing]**.

Importación de archivos a Layout & Editing

Pueden importarse archivos con los siguientes formatos.

.pes, .phc, .dst, .exp, .pcs, .hus, .vip, .shv, .jef, .sew, .csd o .xxx

- 1 Seleccione en el panel de carpetas la carpeta que contenga el diseño de bordado que desee importar a Layout & Editing.
- 2 Seleccione en el panel de contenido el diseño de bordado.
- 3 Haga clic en **[Archivo]** y luego en **[Importar a Layout & Editing]**.
→ El diseño de bordado seleccionado aparecerá en la ventana de Layout & Editing.



Los archivos con la extensión .pen no pueden importarse en Layout & Editing.

Transferencia de diseños de bordado a máquinas



Los procedimientos para transferir el diseño de bordado creado a una máquina de bordar difieren dependiendo del modelo de máquina. Para obtener información, consulte el Manual de instrucciones que se proporciona con la máquina de bordar.

Transferir a una máquina utilizando un soporte USB/ una red inalámbrica/un cable USB/una tarjeta original

1 Prepara el soporte que se utilizará para efectuar la transferencia o conecte una máquina de bordar al ordenador.



Compruebe que el tamaño del aro del diseño no supera el tamaño del aro que se utiliza en la máquina de bordar.



- Si el diseño se va a grabar en una tarjeta original, inserte la tarjeta original en el módulo USB de grabación de tarjetas.
- Si el diseño se va a grabar en un soporte USB, conecte el soporte USB en el ordenador.
- Si el diseño se va a transferir directamente a una máquina de bordar, conecte la máquina de bordar al ordenador. Para obtener información sobre la transferencia de diseños, consulte el Manual de instrucciones que se proporciona con la máquina de bordar.
- Para utilizar la función Link (Vínculo) para transferir diseños de bordado, debemos disponer de una máquina de bordar compatible con la función Link (Vínculo) y funcionando en modo Link (Vínculo).

►► *“Utilizar la función Link (Vínculo) para bordar desde el ordenador” en la página 227*

2 Haga clic en

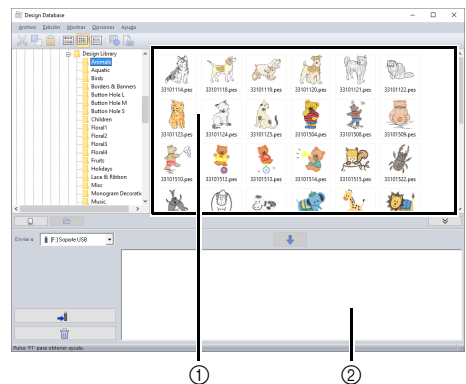
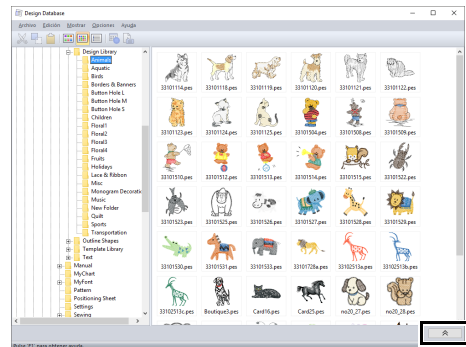

- ① Panel de contenido (diseños disponibles)
- ② Lista de escritura (diseños seleccionados)

- 3 Haga clic en la lista desplegable [Enviar a], y luego en el destino.

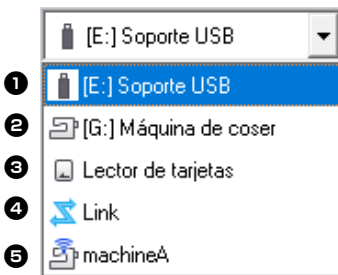
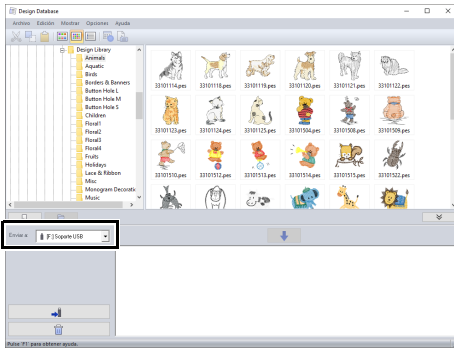

- 1 Envía diseños al soporte USB.
- 2 Envía diseños directamente a una máquina de bordar.
- 3 Envía diseños al módulo USB de grabación de tarjetas.
- 4 Envía diseños a máquina(s) de bordar utilizando la función Link (Vínculo).
- ▶ “Utilizar la función Link (Vínculo) para bordar desde el ordenador” en la página 227
- 5 Envía diseños a máquina(s) de bordar utilizando una conexión de red inalámbrica.
- ▶ “Transferir datos de forma inalámbrica” en la página 281



Si Link (Vínculo) no está disponible en la lista desplegable [Enviar a], compruebe que la máquina de bordar se encuentre en el modo Link (Vínculo) y que el cable esté conectado correctamente.

Los pasos restantes difieren según el destino al que se enviarán los datos.

■ Utilizar soportes USB



Los diseños pueden transferirse a una máquina de bordar compatible con la función Host USB.





La “Llave de software PE-DESIGN” no puede utilizarse como soporte USB.

- 1 Seleccione  desde la lista desplegable [Enviar a].



Si se conectan varios soportes USB, aparece  para cada dispositivo conectado. Seleccione el soporte USB en el que se grabará el diseño.

- 2 Haga clic en .
- 3 Seleccione una carpeta en 1, seleccione un archivo de bordado desde el panel de contenido 2 y luego haga clic en  3 para agregar el archivo a la lista de escritura. Una vez agregados a la lista de escritura todos los archivos de bordado que van a grabarse, haga clic en  4.

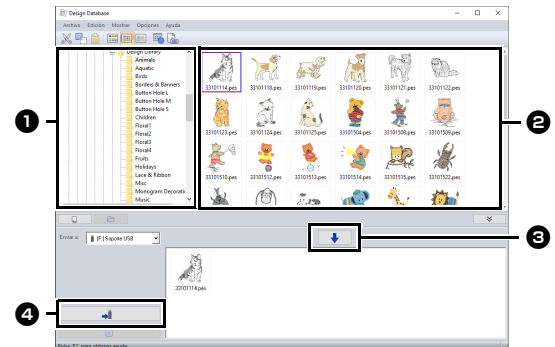

- Los diseños de la lista de escritura se graban en el soporte USB.
- Una vez grabados los diseños, aparece el mensaje “Finalizado el envío de datos.”.



- No extraiga el soporte USB mientras se están grabando los diseños.
- Si ya hay un archivo con el mismo nombre en el destino, aparecerá el siguiente cuadro de diálogo. Seleccione si desea sobrescribir el archivo existente, cancelar la operación de copia o copiar el archivo con un nombre diferente.

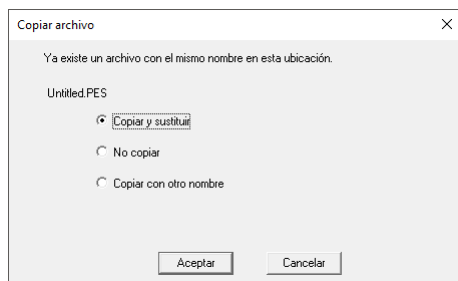

Si se ha especificado una etiqueta de volumen para el soporte USB, aparece “ **[(Letra de la unidad):]** (Etiqueta de volumen)” en la lista desplegable **[Enviar a]**.

Si no se ha especificado una etiqueta de volumen, aparece “ **[(Letra de la unidad):]** Soporte USB”.

Para obtener información sobre el cambio del nombre (etiqueta de volumen) del soporte USB, consulte el manual que se proporciona con el soporte USB.

■ Transferir datos de forma inalámbrica



- 1** Conecte el ordenador que ejecuta la aplicación a su red doméstica (punto de acceso de LAN inalámbrica).
- 2** Conecte la máquina de coser a la misma red doméstica.
Para más detalles sobre conexiones, consulte el manual que se proporciona con la máquina.



Los patrones de bordado no se pueden transferir si el ordenador y la máquina de coser están conectados a una red doméstica diferente. Asegúrese de conectar a la misma red doméstica.

- 3** Haga clic en **[Ajustes de la máquina de red]** en el menú **[Opciones]**.

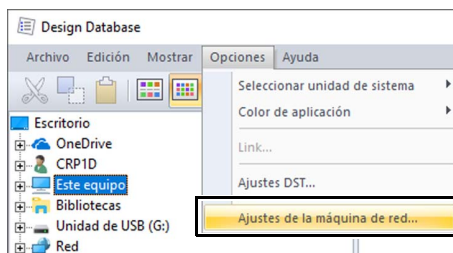

- 4** Haga clic en **[Agregar]**.

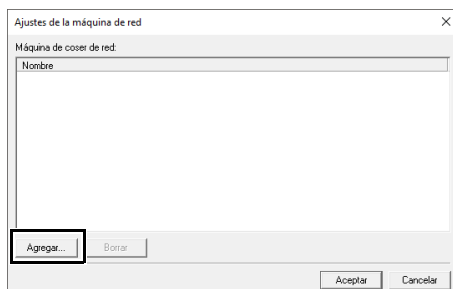

- 5** Seleccione la máquina de coser y luego haga clic en **[Agregar]**.

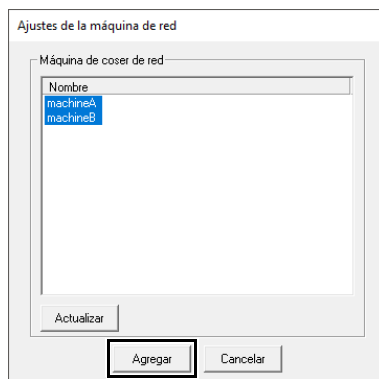



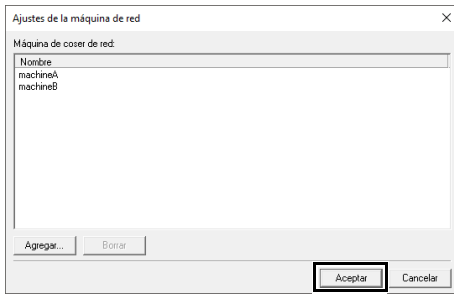

Si la máquina de coser deseada no aparece en la lista, haga clic en **[Actualizar]**.

- 6 Haga clic en **[Aceptar]** para registrar la máquina.

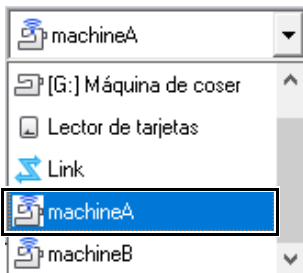

- 7 Seleccione la máquina en la lista desplegable **[Enviar a]**.



- 8 Haga clic en .
- 9 Seleccione una carpeta en ①, seleccione un archivo de bordado desde el panel de contenido ② y luego haga clic en  ③ para agregar el archivo a la lista de escritura. Una vez agregados a la lista de escritura todos los archivos de bordado que van a grabarse, haga clic en  ④.

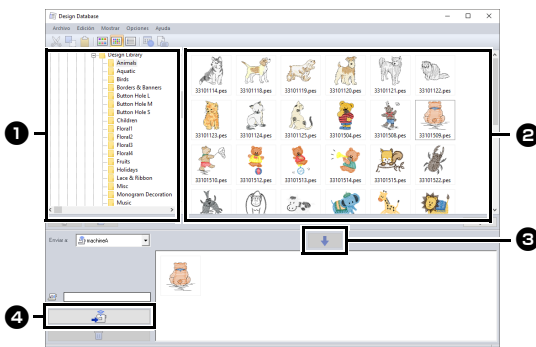

- Los diseños incluidos en la lista de escritura se transfieren a la máquina.
- Cuando se completa la transferencia, se muestra el mensaje "Finalizado el envío de datos."

Transferencia directa a la memoria de la máquina

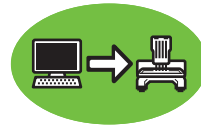



Los diseños pueden transferirse a máquinas de bordar que puedan conectarse a un ordenador mediante un cable USB.

- 1 Seleccione  desde la lista desplegable **[Enviar a]**.



Si hay conectadas varias máquinas de bordar, aparece  para cada máquina. Seleccione la máquina que se utilizará para bordar.

- 2 Haga clic en .
- 3 Seleccione una carpeta en ①, seleccione un archivo de bordado desde el panel de contenido ② y luego haga clic en  ③ para agregar el archivo a la lista de escritura. Una vez agregados a la lista de escritura todos los archivos de bordado que van a grabarse, haga clic en  ④.

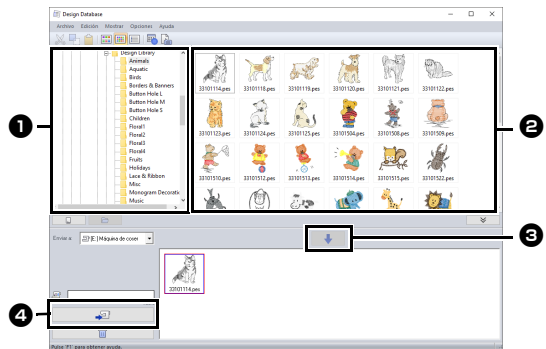

- Los diseños incluidos en la lista de escritura se graban en la memoria de la máquina de bordar.
- Una vez grabados los diseños, aparece el mensaje "Finalizado el envío de datos."



- No extraiga el cable USB mientras se están grabando los diseños.
- Si ya hay un archivo con el mismo nombre en el destino, aparecerá un cuadro de diálogo. Seleccione si desea sobrescribir el archivo existente, cancelar la operación de copia o copiar el archivo con un nombre diferente.

■ Uso de una tarjeta original



Los diseños pueden transferirse a una máquina de bordar equipada con una ranura para tarjetas.



- Pueden grabarse archivos que no sean .phc.
- Si no se ha conectado ningún módulo USB de grabación de tarjetas al ordenador, no se puede seleccionar una tarjeta original como destino de salida. Antes de transferir la información, compruebe que el módulo USB de grabación de tarjetas esté conectado al ordenador.

1 Seleccione  desde la lista desplegable **[Enviar a]**.

2 En **[Tipo de máquina]**, seleccione el tipo de máquina de bordar que se va a utilizar.



1 Máquina de una sola aguja

2 Máquina multiaguja

3 Desde la lista desplegable **[Tamaño del aro]**, seleccione el tamaño adecuado para el aro de bordado.

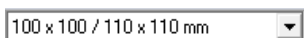



- No seleccione un tamaño de aro superior al tamaño del bastidor de bordado que puede utilizarse con la máquina de bordar. De lo contrario, la tarjeta original creada no funcionará correctamente con la máquina.
- Cuando se graba en una tarjeta original que ya contiene datos, se eliminarán todos los datos de la tarjeta. Antes de grabar en una tarjeta, guarde todos los datos necesarios en un disco duro u otro dispositivo y compruebe que no queden en la tarjeta datos necesarios.

►► *“Desde una tarjeta de bordado” en la página 103*

4 Haga clic en .

5 Seleccione una carpeta en **1**, seleccione un archivo de bordado desde el panel de contenido

2 y luego haga clic en  **3** para agregar el archivo a la lista de escritura. Una vez agregados a la lista de escritura todos los archivos de bordado que van a grabarse, haga clic en  **4**.

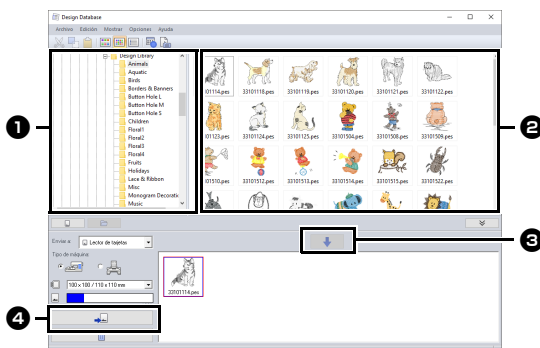

- Un diseño de bordado para el bastidor jumbo no puede transferirse a la máquina utilizando una tarjeta original.
- Si el patrón del archivo de bordado seleccionado es más grande que el tamaño del aro seleccionado en el paso **3** o si el número de puntadas o la cantidad de colores del patrón supera el valor máximo para el aro seleccionado en el paso **3**, ese archivo no se podrá agregar a la lista de escritura. Únicamente los diseños de bordado mostrados en la lista de escritura se grabarán en la tarjeta original.



- Los archivos de bordado también pueden añadirse a la lista de escritura haciendo clic con el botón derecho del ratón en el archivo y después haciendo clic en **[Agregar a la lista de escritura]**, o seleccionando un archivo en el panel de contenido y arrastrándolo a la lista de escritura.
- También puede eliminarse un archivo de la lista de escritura haciendo clic con el botón derecho del ratón en dicho archivo, y después haciendo clic en **[Quitar de la lista de escritura]**.

6 Si los archivos se van a grabar en una tarjeta original, aparece el mensaje siguiente. Haga clic en **[Aceptar]**.

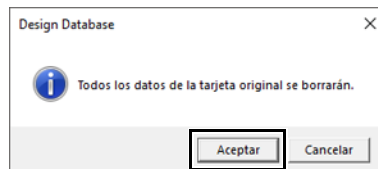



No extraiga la tarjeta ni desenchufe el cable USB mientras los diseños se están grabando en la tarjeta (mientras el indicador luminoso LED siga parpadeando).

- 7** Cuando aparezca un mensaje que indica que la grabación ha finalizado, haga clic en **[Aceptar]**.







Los patrones creados en una Página de diseño de tamaño personalizado se graban en las tarjetas divididos en sus distintas secciones del aro.

►► *Nota de "Transferencia a una máquina utilizando una tarjeta original" en la página 225*

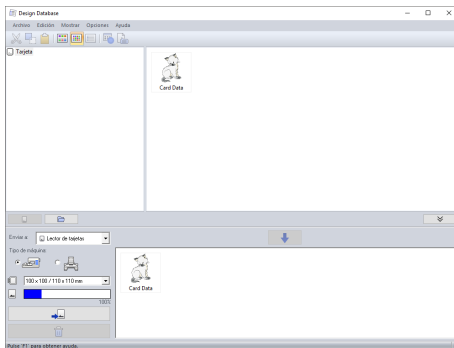
- Para volver a grabar los archivos de diseño grabados en la tarjeta original, haga clic en  para seleccionar los archivos que desee y desplácelos a la lista de escritura de la misma manera.
- Para comprobar el archivo de diseño de bordado que se está grabando en la tarjeta original, haga clic en .

→ Aparece  **Lector de tarjetas** en el panel de carpetas y todos los diseños de bordado grabados en la tarjeta original se muestran en el panel de contenido.



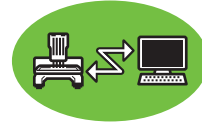

- Los diseños de bordado grabados en la tarjeta original aparecen como **[Datos de la tarjeta]** en el panel de contenido.
- Haga clic en  para mostrar el contenido de la carpeta del panel de contenido. Cambie la visualización haciendo clic en  y .

■ Enviar diseños de bordado a las máquinas utilizando la función Link (Vínculo)



Una máquina de bordar compatible con la función Link (Vínculo) debe estar funcionando en modo Link (Vínculo).

►► *"Utilizar la función Link (Vínculo) para bordar desde el ordenador" en la página 227*

- 1** Seleccione  desde la lista desplegable **[Enviar a]**.
- 2** Haga clic en .
- 3** Seleccione una carpeta en **1**, seleccione un archivo de bordado desde el panel de contenido **2** y luego haga clic en  **3**.

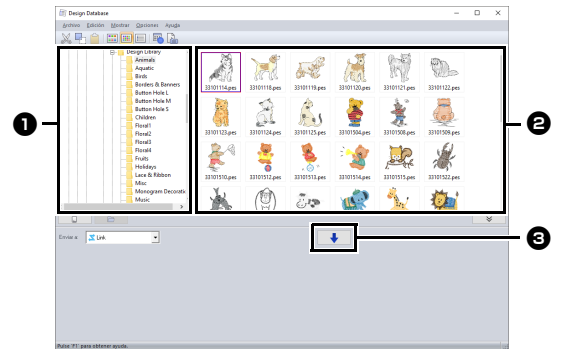

- 4** Continúe con el procedimiento de la forma descrita en el Paso **5** de "Utilizar la función Link (Vínculo) para bordar desde el ordenador" en la página 227.



Los archivos con las extensiones .dst, .exp y .phc no se pueden transferir con la función Link (Vínculo). Si se selecciona **[Link]** en el cuadro **[Enviar a]**, los archivos con las extensiones .dst, .exp y .phc no aparecen en el panel de contenido. Además, los archivos de bordado con el tamaño de la Página de diseño ajustado a **[Tamaño personalizado]** o con el **[Tamaño del aro]** ajustado a **360 × 360 mm (Jumbo Frame)** no aparecen en el panel de contenido.



Para volver a mostrar el cuadro de diálogo **[Link]** después de reiniciarse el ordenador, haga clic en **[Link]** en el menú **[Opciones]**.

Búsqueda de diseños de bordado

- 1 Seleccione la carpeta en el panel de carpetas.
- 2 Haga clic en **[Archivo]**, y luego en **[Buscar]**.
- 3 Especifique las condiciones de la búsqueda. Marque la casilla de verificación correspondiente a las condiciones de la búsqueda que se especificarán.

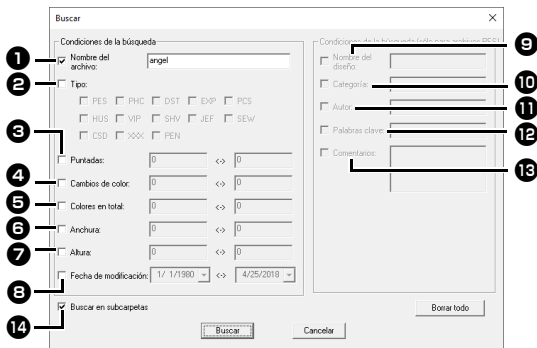

- 1 **Nombre del archivo**
 Seleccione esta opción para buscar archivos con un nombre específico. Escriba el nombre del archivo en el cuadro.



También pueden utilizarse comodines (“?” para representar un único carácter y “*” para representar varios caracteres).

- 2 **Tipo**
 Marque la casilla de verificación situada junto al formato de archivo deseado.
- 3 **Puntadas**
 Escriba en los cuadros los límites inferior y superior del rango para el número de puntadas.
- 4 **Cambios de color**
 Escriba en los cuadros los límites inferior y superior del rango para el número de cambios de color.
- 5 **Colores en total**
 Escriba en los cuadros los límites inferior y superior del rango para el número total de colores del hilo.
- 6 **Anchura**
 Escriba en los cuadros los límites inferior y superior del rango de anchura.
- 7 **Altura**
 Escriba en los cuadros los límites inferior y superior del rango de altura.

- 8 **Fecha de modificación**
 Escriba en los cuadros el rango de fechas de modificación (desde cuándo hasta cuándo).
- Al buscar archivos .pes, también pueden especificarse las siguientes condiciones.
- 9 **Nombre del diseño**
 Escriba el nombre del diseño en el cuadro.
 - 10 **Categoría**
 Escriba en el cuadro caracteres específicos o la categoría de bordado.
 - 11 **Autor**
 Escriba en el cuadro el nombre del autor que desea buscar.
 - 12 **Palabras clave**
 Escriba en el cuadro la palabra clave que desea buscar.
 - 13 **Comentario**
 Escriba en el cuadro el comentario que desea buscar.



- Si desea buscar también en las subcarpetas (carpetas dentro de la carpeta seleccionada), marque la casilla de verificación **[Buscar en subcarpetas]** 14.
- Todos los caracteres introducidos en el cuadro situado al lado de **[Nombre del archivo]** se considerarán un único grupo de caracteres. No obstante, puede buscar archivos que contengan varias palabras en los cuadros situados debajo de **[Condiciones de la búsqueda (sólo para archivos PES)]** separando las palabras con un espacio.

- 4 Haga clic en **[Buscar]**.
 → Aparece una lista de archivos que coinciden con las condiciones de búsqueda especificadas.

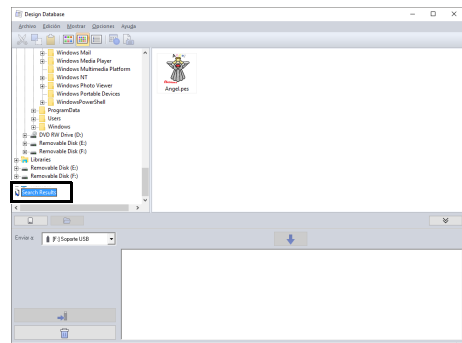

Conversión de archivos de diseños de bordado a formatos diferentes

Los archivos de diseños de bordado pueden convertirse fácilmente en un archivo de uno de los otros formatos (.pes, .dst, .exp, .pcs, .hus, .vip, .shv, .jef, .sew, .csd o .xxx).

- 1 Seleccione en el panel de carpetas la carpeta que contenga el diseño de bordado que quiera convertir.
- 2 Seleccione su formato de bordado preferido en el panel de contenido.
- 3 Haga clic en [**Archivo**] y luego en [**Convertir formato**].
- 4 Seleccione el formato deseado en la lista desplegable [**Tipo de formato**].

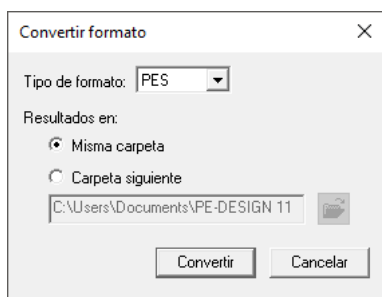

- 5 En [**Resultados en**], seleccione si el nuevo archivo se añadirá a la misma carpeta que el archivo original (Misma carpeta) o a una carpeta especificada (Carpeta siguiente).



Para cambiar la carpeta donde se agregará el nuevo archivo, haga clic en .

- 6 Haga clic en [**Convertir**].
→ El archivo se convierte y el nuevo archivo se agrega a la carpeta especificada.



- Con [**Ajustes DST**] en el menú [**Opciones**], puede especificarse el número de saltos para el corte del hilo para los archivos .dst.
- ▶ *“Especificación del número de saltos en un diseño de bordado con formato DST” en la página 364*
- Si se seleccionan varios archivos con formatos diferentes para convertir mientras está seleccionada la opción [**Misma carpeta**], no se podrá convertir ningún archivo con el mismo formato que el nuevo. Sin embargo, si los archivos se agregan a una carpeta distinta de la original, cualquier archivo con el mismo formato que el nuevo se copiará en esa otra carpeta, en lugar de convertirse.
- Si el archivo se convierte en un archivo .pes, los colores de hilo se convierten como si el archivo se hubiera importado en Layout & Editing.



Los archivos no pueden convertirse al formato .phc ni .pen.

Comprobación de diseños de bordado

Previsualizar archivos

Botón Barra de herramientas:

- 1 Seleccione una carpeta en y seleccione un archivo de bordado desde el panel de contenido .

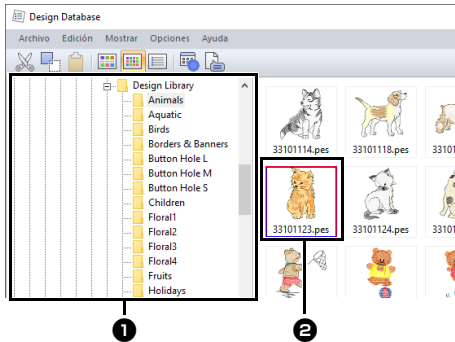

- 2 Haga clic en , o haga clic en el menú **[Mostrar]** y luego en **[Vista preliminar]**.



No se puede obtener una vista preliminar de los archivos en formato .pen.

Comprobar la información sobre el archivo

Los datos de costura, como el nombre del archivo, el tamaño, el número de puntadas, el tiempo de costura, el número de colores y la fecha de modificación, pueden comprobarse en el cuadro de diálogo Propiedades. Con el archivo .pes, puede verse información adicional sobre el diseño de bordado.



- El tiempo de costura que se muestra es orientativo. El dato real depende del modelo de máquina utilizado y de la configuración especificada. El tiempo de costura no se muestra con los archivos .pen.

Botón Barra de herramientas:

- 1 Seleccione en el panel del contenido el diseño de bordado que corresponda a la información que desee ver.

- 2 Haga clic en , o haga clic en el menú **[Mostrar]** y luego en **[Propiedades]**.

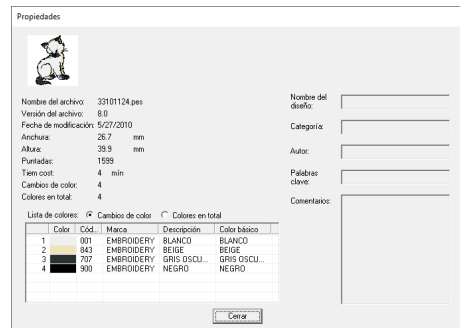

Archivos PES (versión 4.0 o posterior)



- Seleccione **[Cambios de color]** situado junto a **[Lista de colores]** para visualizar la información de cambio de color del hilo en la lista de colores. Seleccione **[Colores en total]** para visualizar la información de todos los colores del hilo en la lista de colores.
- ▶▶ “Comprobación de la información de diseños de bordado” en la página 99
- Cuando se registra un archivo .pes que contiene colores definidos por el usuario, esos colores aparecen como **[Color básico]**.
- ▶▶ “Comprobación de la información de diseños de bordado” en la página 99



- Archivos PES y no PES (versión 3.0 o anterior)

Propiedades



Nombre del archivo: 33101627.pes
 Versión del archivo: 2.0
 Fecha de modificación: 1/25/2010
 Anchura: 38.8 mm
 Altura: 33.8 mm
 Puntadas: 1957
 Tiem cost: 5 min
 Cambios de color: 3
 Colores en total: 3

Lista de colores: Cambios de color Colores en total

	Color	Cód...	Marca	Descripción	Color básico
1		001	EMBROIDERY	BLANCO	BLANCO
2		405	EMBROIDERY	AZUL	AZUL
3		205	EMBROIDERY	AMARILLO	AMARILLO

Cerrar

- Si el tamaño de la Página de diseño se ha ajustado en **[Tamaño personalizado]**, o si en **[Tamaño del aro]** se ha seleccionado un aro de varias posiciones (100 × 172 mm o 130 × 300 mm) o un bastidor jumbo (360 × 360 mm), aparecerá un cuadro de diálogo **[Propiedades]** similar al que se muestra a continuación.

Propiedades

Información sobre la posición del bastidor 1 / 4

<< >>

Nombre del archivo: tutorial_10-1.pes
 Versión del archivo: 11.0
 Fecha de modificación: 4/2/2010
 Anchura: 120.0 mm
 Altura: 170.0 mm
 Puntadas: 2554
 Tiem cost: 44 min
 Cambios de color: 2
 Colores en total: 2

Nombre del diseño:
 Categoría:
 Autor:
 Palabras clave:
 Comentarios:

Lista de colores: Cambios de color Colores en total

	Color	Cód...	Marca	Descripción	Color básico
1		017	EMBROIDERY	AZUL CLARO	AZUL CLARO
2				SIN DEFINIR	SIN DEFINIR

Cerrar

- El recuadro rojo del cuadro de diálogo muestra la posición de la sección de diseño mostrada.
- Para ver información de otras posiciones del aro, haga clic en o .

Conversión de catálogos de diseños de bordado

Las imágenes y la información de costura para todos los diseños de bordado pueden enviarse en varios formatos. Puede seleccionar alguno de los siguientes modos, según sus preferencias.

Impresión

Las imágenes de todos los diseños de bordado de la carpeta seleccionada pueden imprimirse en forma de catálogo o de guía de instrucciones.

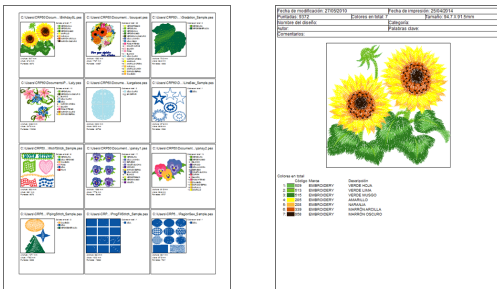

- 1 En el panel de carpetas seleccione la carpeta que contiene los diseños de bordado.
- 2 Haga clic en **[Archivo]**, y luego en **[Configurar impresión]**.
- 3 Seleccione los ajustes correspondientes para **[Papel]** ① y **[Orientación]** ②.

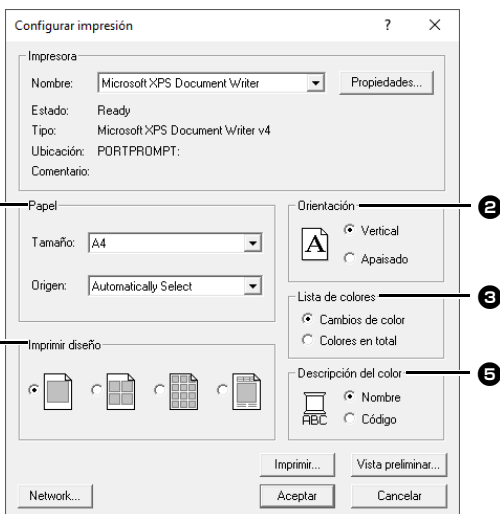

- 4 Seleccione **[Lista de colores]** ③.

Cambios de color

Se muestra la información del color del hilo para cada cambio de color.

Colores en total

Se muestra la información del color del hilo para los hilos correspondientes. De esta forma se puede comprobar el número total de colores del hilo.

►► *“Comprobación de la información de diseños de bordado” en la página 99*

- 5 Seleccione **[Imprimir diseño]** ④.

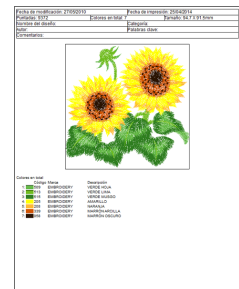
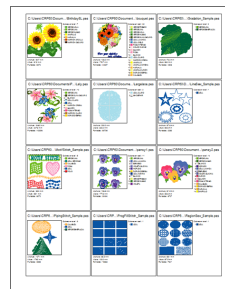
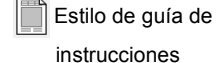
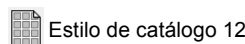
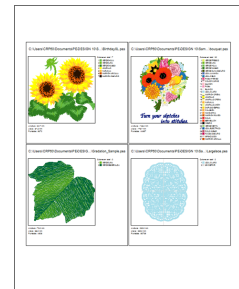
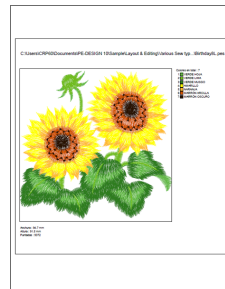
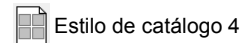
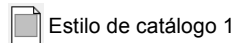

- 6 En **[Descripción del color]** ⑤, seleccione si los colores del hilo se mostrarán como el nombre del color o como la marca y el número de hilo.
- 7 Haga clic en **[Imprimir]**.



- Si en el panel de contenido se han seleccionado uno o varios diseños de bordado, sólo se imprimirán los seleccionados.
- Si el texto del nombre de la marca, del número de hilo o de las propiedades del archivos es demasiado largo, es posible que parte del texto no pueda imprimirse.
- Si hace clic en **[Archivo]** y luego en **[Imprimir]**, los diseños de bordado se imprimen de acuerdo con los ajustes ya seleccionados en el cuadro de diálogo **[Configurar impresión]**.

Convertir en imagen y archivos HTML

En lugar de imprimirlo, el catálogo de diseños de bordado se puede convertir en una imagen y en archivos HTML.

- 1 En el panel de carpetas seleccione la carpeta que contiene los diseños de bordado.
- 2 Haga clic en **[Archivo]**, y luego en **[Crear Archivo de imagen y HTML]**.
- 3 Seleccione la unidad y la carpeta y, a continuación, escriba el nombre del archivo HTML.

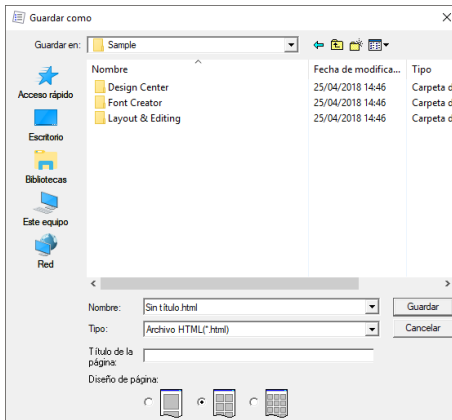

- 4 Para añadir un título a la parte superior del archivo y a la barra de título, escriba el título en el cuadro **[Título de la página]**.
- 5 En **[Diseño de página]**, seleccione cómo aparecerán los diseños en la página.
- 6 Haga clic en **[Guardar]**.



Se añade una carpeta con el nombre de archivo HTML a la carpeta donde se guarda el archivo HTML, y los archivos de imagen se guardan dentro de esa carpeta añadida.

Convertir en archivos CSV

Pueden convertirse los archivos .csv que contengan los datos de costura (nombre del archivo, dimensiones, número de puntadas, número de colores, ruta del archivo, propiedades del archivo (únicamente archivos .pes) y los nombres de los colores de hilo y números de hilo) para los diseños de bordado seleccionados.

- 1 En el panel de carpetas seleccione la carpeta que contiene los diseños de bordado.
- 2 Haga clic en **[Archivo]**, y luego en **[Crear CSV]**.
- 3 Seleccione la unidad y la carpeta y, a continuación, escriba el nombre del archivo .CSV.

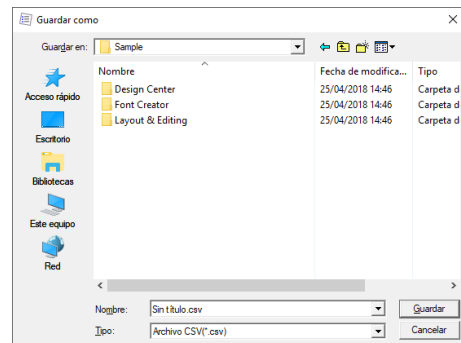

- 4 Haga clic en **[Guardar]**.

Programmable Stitch Creator

Programmable Stitch Creator permite crear y editar dibujos de puntadas, que pueden utilizarse como puntadas de relleno programables o puntadas ornamentales en Layout & Editing y Design Center.

Programmable Stitch Creator

Menú del botón de la aplicación

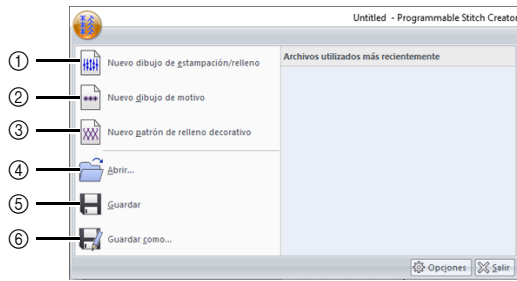

Nº	Menú	Referencia
1	Nuevo dibujo de estampación/relleno	—
2	Nuevo dibujo de motivo	p. 302
3	Nuevo patrón de relleno decorativo	p. 306
4	Abrir	p. 296
5	Guardar	p. 312
6	Guardar como	p. 312

Fichas del menú de la cinta

Ficha Inicio

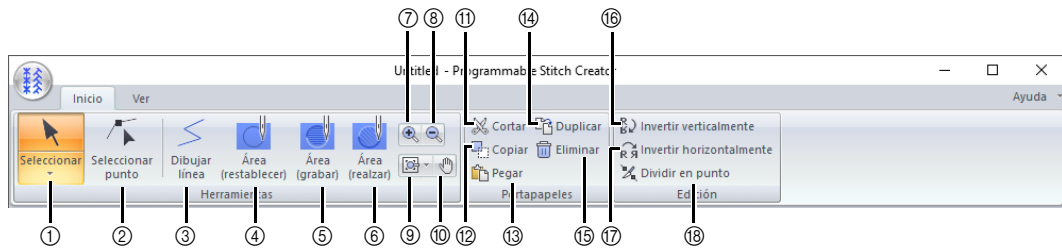

Nº	Menú	Referencia
1	Herramienta Seleccionar	p. 300
2	Herramienta Editar punto	p. 300
3	Herramienta Dibujar línea	p. 297
4	Herramienta Área (Restablecer)	p. 298
5	Herramienta Área (Grabar)	p. 298
6	Herramienta Área (Realzar)	p. 298
7	Acercar	—
8	Alejar	—
9	Otras herramientas de zoom	—

Nº	Menú	Referencia
10	Panoramización	—
11	Cortar	—
12	Copiar	—
13	Pegar	—
14	Duplicar	—
15	Borrar	p. 305
16	Invertir verticalmente	p. 300
17	Invertir horizontalmente	p. 300
18	Dividir en punto	p. 301

Ficha Ver

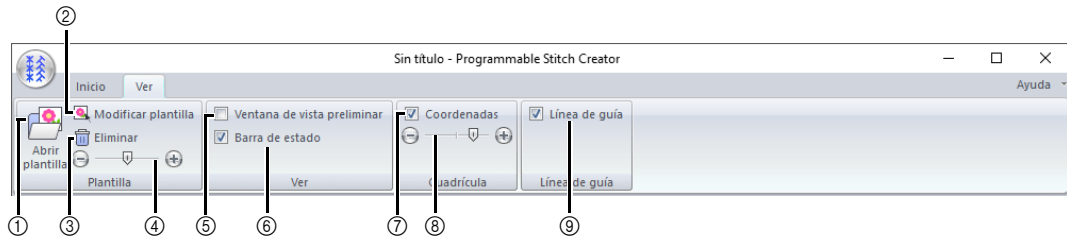

Nº	Menú	Referencia	Nº	Menú	Referencia
1	Abrir plantilla	p. 310	6	Mostrar/ocultar barra de estado	p. 309
2	Modificar plantilla	p. 310	7	Mostrar cuadrícula con ejes	p. 314
3	Borrar imagen	p. 310	8	Distancia entre líneas	p. 314
4	Densidad de la imagen de fondo	p. 311	9	Línea de guía	p. 314
5	Mostrar/ocultar la ventana de vista preliminar	p. 312			

Operaciones básicas de Programmable Stitch Creator

Programmable Stitch Creator es una aplicación para crear, editar y guardar patrones de puntadas que pueden utilizarse para coser puntadas de relleno programable, puntadas ornamentales o puntadas de relleno decorativo. Pueden crearse los siguientes tres tipos de patrones en su modo correspondiente.

Dibujos de puntada de relleno/estampación

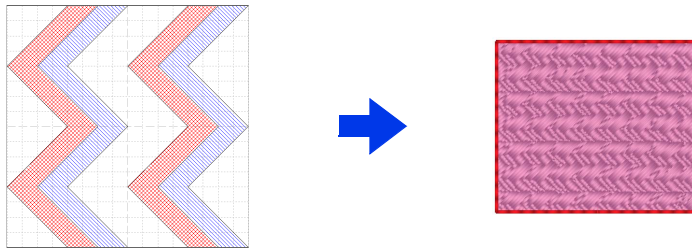

- Estos patrones pueden utilizarse como patrones de estampación y para coser con la puntada de relleno programable en Layout & Editing o Design Center.
- Estos dibujos pueden crearse con una sola línea o con múltiples. Además, estos dibujos pueden utilizarse para crear un efecto de relieve/grabado en zonas interiores cosidas.
- Estos dibujos se crean en el modo Relleno/Estampación.

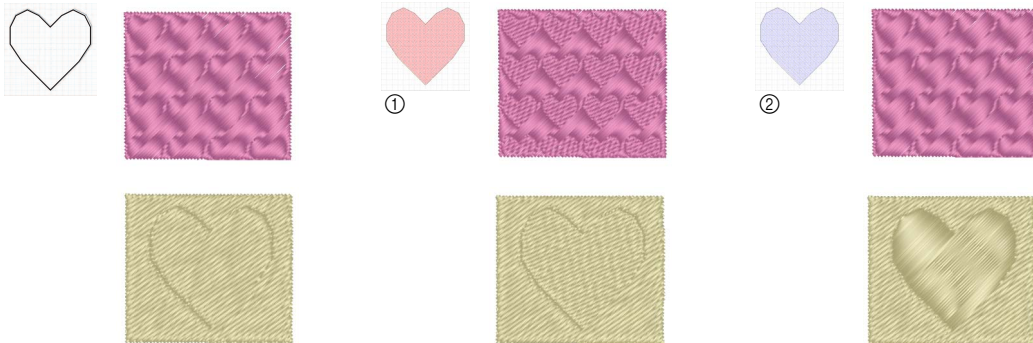

- ① grabado
- ② relieve

Dibujos de puntada ornamental

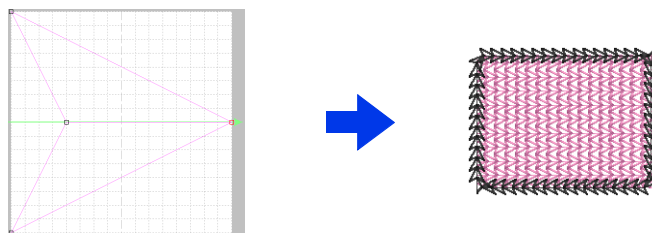

- Estos patrones pueden utilizarse para coser líneas con la puntada ornamental y para coser zonas interiores con la puntada ornamental, la puntada de ribete y la puntada punteada en Layout & Editing o Design Center.
- Estos dibujos se crean con una sola línea, lo que da el aspecto de un dibujo realizado con un solo trazo, y se utilizan para la costura a máquina decorativa.
- Estos dibujos se crean en el modo Motivo.

Patrones de relleno decorativos

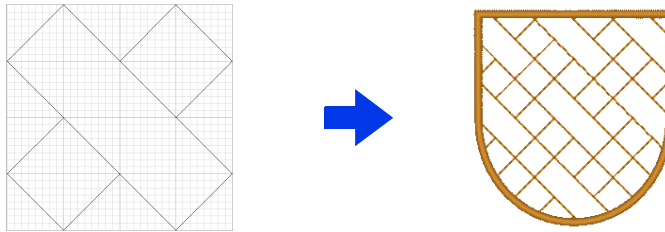

- Estos patrones se pueden seleccionar como el tipo de costura para una zona.
- Estos patrones se pueden usar para coser formas distribuidas sin espaciado, como mosaico, o para llenar una zona interior con un patrón atractivo.
- Estos patrones se crean en el modo de relleno decorativo.

Creación de dibujos de puntada de relleno/estampación

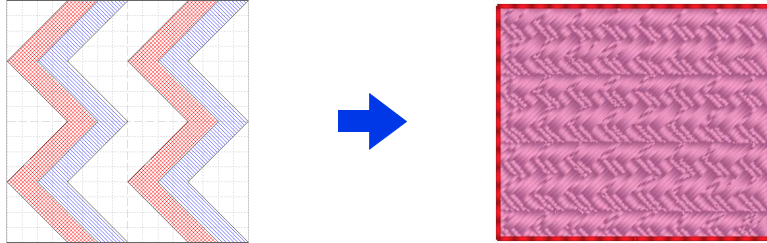

Los dibujos de puntada programable existentes pueden editarse para crear nuevos dibujos.



Paso 1	Apertura de un dibujo de puntada de relleno/estampación
Paso 2	Dibujar líneas para editar el patrón de puntada de relleno/estampación
Paso 3	Aplicar efectos de relieve/grabado al patrón de puntada de relleno/estampación
Paso 4	Almacenamiento del patrón de puntada de relleno/estampación editado
Paso 5	Utilizar los patrones de puntada de relleno/estampación editados en Layout & Editing

Paso 1 Apertura de un dibujo de puntada de relleno/estampación

En primer lugar, abriremos el primer dibujo de puntada de relleno/estampación que se va a editar. En este ejemplo, utilizaremos el patrón **wave1.pas**.

- 1 Haga clic en .
- 2 Haga clic en **[Programmable Stitch Creator]** debajo del título **[PE-DESIGN 11]** en la pantalla.
- 3 Haga clic en , y luego seleccione **[Abrir]** en la lista de comandos.

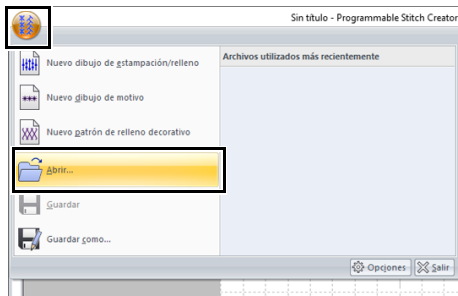

- 4 Seleccione Archivos de relleno/estampación (*.PAS) en la lista desplegable Tipo. Seleccione el archivo de patrón **wave1.pas**.

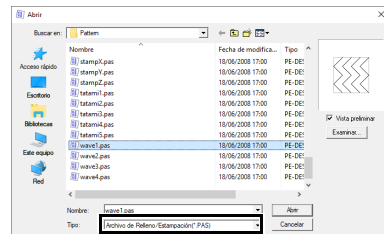

El archivo de patrón se encuentra en la siguiente ubicación.

Por ejemplo, (la unidad en la que se instaló PE-DESIGN)\Archivos de programa (x86)**BrotherPE-DESIGN 11**\Pattern.



Para ver los datos de la carpeta seleccionada en forma de imágenes en miniatura en el cuadro de diálogo **[Examinar]**, haga clic en **[Examinar]**.

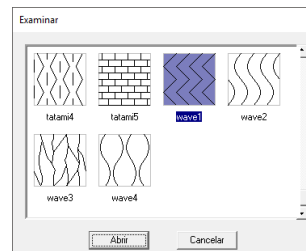

Paso 2 Dibujar líneas para editar el patrón de puntada de relleno/estampación

- Haga clic en la ficha [Inicio].
- Seleccione [Dibujar línea] en el grupo [Herramientas].

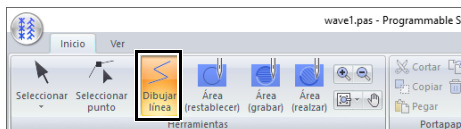

- Haga clic en los puntos del (1) al (4).

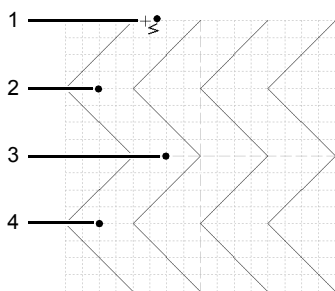

- Para quitar el último punto introducido, haga clic con el botón derecho del ratón.
- ▶▶ “Volver a dar forma a dibujos de puntada de relleno/estampación” en la página 300
- Es posible modificar la anchura de la cuadrícula.
- ▶▶ “Cambio de la configuración de la cuadrícula” en la página 314

- Haga doble clic en (5) (punto final).

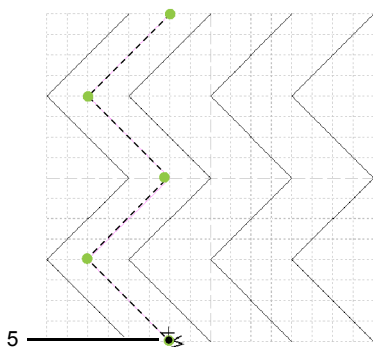

- Repita las operaciones anteriores.

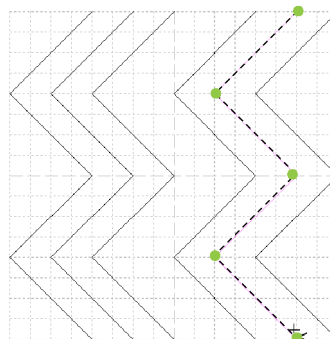

Paso 3 Aplicar efectos de relieve/grabado al patrón de puntada de relleno/estampación

- Haga clic en (1), y luego doble clic en (2).
A continuación, haga clic en (3) y luego doble clic en (4).

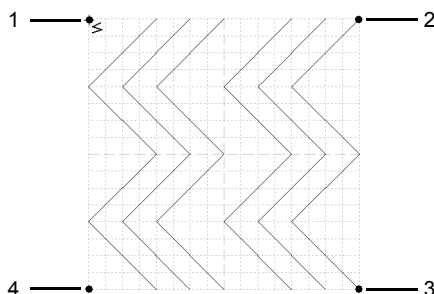

→ Las líneas se dibujan a lo largo de los bordes superior e inferior de la Página de diseño.



Para crear un efecto, las líneas deben formar zonas interiores cerradas.

- 2** Seleccione **[Área (grabar)]** en el grupo **[Herramientas]**, y luego haga clic en las zonas interiores de la primera y cuarta onda.

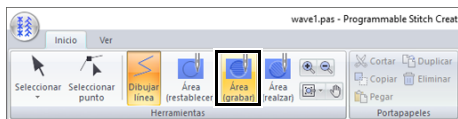

→ Estas zonas aparecerán en rojo y se coserán con puntadas cortas para producir un efecto de relieve.

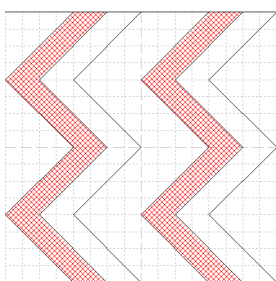

- 3** Seleccione **[Área (realzar)]** en el grupo **[Herramientas]**, y luego haga clic en las zonas interiores de la segunda y quinta onda.

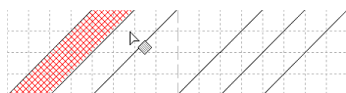
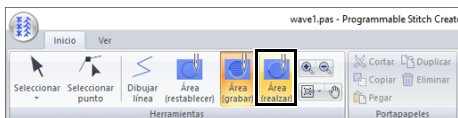

→ Estas zonas aparecerán en azul y se coserán sin puntadas sueltas para producir un efecto de grabado.

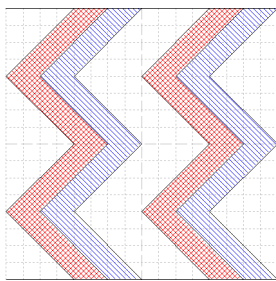

Para quitar el efecto de relieve/grabado, utilice la herramienta **[Área (restablecer)]**. Haga clic en **[Área (restablecer)]** en el grupo **[Herramientas]**, y luego haga clic en una zona interior con un efecto aplicado.

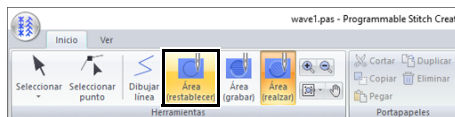

Paso 4 Almacenamiento del patrón de puntada de relleno/estampación editado

Los dibujos de puntada de relleno/estampación se guardan en formato **.pas**.

- 1** Haga clic en y luego seleccione **[Guardar como]** en la lista de comandos.

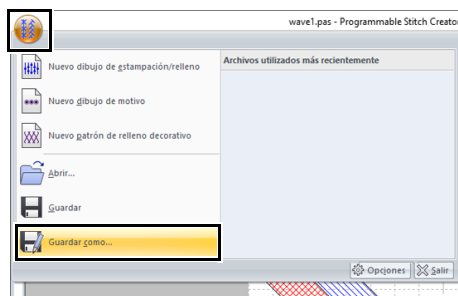

- 2** Seleccione la unidad y la carpeta y, a continuación, asigne un nombre al archivo.

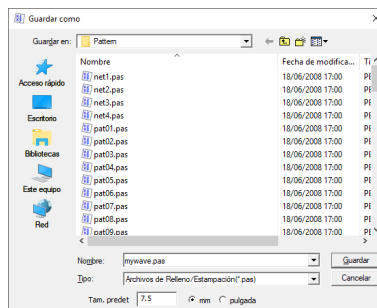

Al guardar un patrón de relleno/estampación, especifique el tamaño junto a **[Tam. predet.]**. Haga clic en **[mm]** o en **[pulgada]** para seleccionar las unidades de medida.

- 3** Haga clic en **[Guardar]**.

Paso 5 Utilizar los patrones de puntada de relleno/estampación editados en Layout & Editing

- 1 Inicie Layout & Editing.
- 2 Seleccione un patrón de bordado.
- 3 Desde la lista desplegable **[Tipo de costura interior]** (en la ficha **[Formas]**), seleccione **[Puntada de relleno prog.]**.
- 4 Visualice el panel **[Atributos de costura]**.
 - ▶▶ *“Especificación de atributos de costura” en la página 64*
- 5 Haga clic en  debajo de **[Relleno programable]** en la sección **[Cosér zona interior]**.

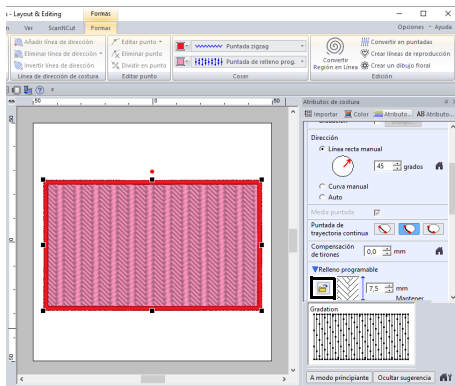

- 6 Seleccione la unidad y la carpeta donde guardó el patrón en **Paso 4**.

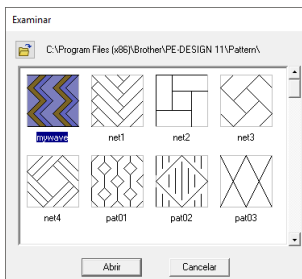

- 7 Haga clic en el patrón de puntada de relleno/estampación, y luego haga clic en **[Aceptar]**.
 - El dibujo se aplica a las zonas interiores del dibujo de bordado.

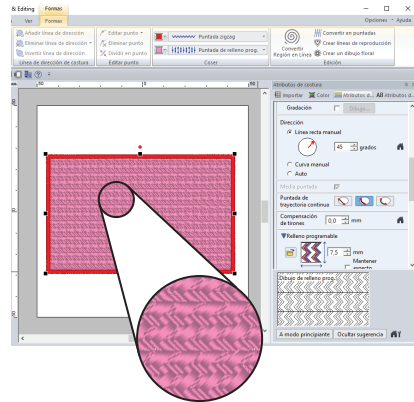

- Un patrón de puntada de relleno/estampación también puede aplicarse como estampación utilizando las Herramientas de estampación.
- ▶▶ *“Aplicación y edición de estampaciones” en la página 67*
- Para obtener los mejores resultados, consulte *“Notas acerca de las puntadas de relleno programables y las estampaciones” en la página 387.*

Edición de un dibujo en el modo Relleno/Estampación

■ Selección de patrones

- 1 Haga clic en la ficha **[Inicio]**.
- 2 Haga clic en **[Seleccionar]** en el grupo **[Herramientas]** para utilizar la herramienta **[Seleccionar]**.

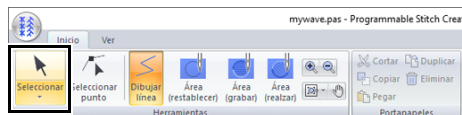

- 3 Haga clic en el dibujo.

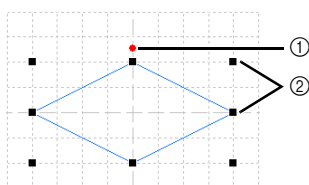

- ① Controlador de giro
- ② Controladores de selección

- 4 Para seleccionar otro patrón más, mantenga pulsada la tecla **<Ctrl>** y haga clic en el otro patrón.



- También puede seleccionar dibujos arrastrando el puntero por el dibujo.
- Para anular la selección de un patrón, mantenga pulsada la tecla **<Ctrl>** y haga clic en él.

■ Desplazamiento de dibujos

Es posible arrastrar dibujos seleccionados para moverlos.



- Para mover el patrón horizontal o verticalmente, mantenga pulsada la tecla **<Mayús>** mientras lo arrastra.
- Mediante las teclas de dirección se mueve el dibujo seleccionado un cuadradito de la cuadrícula en la dirección de la flecha de la tecla.

■ Ajuste de la escala de dibujos

Arrastre un controlador del dibujo seleccionado para ajustar su tamaño. Arrastre el controlador de giro para girar el dibujo.



- Si se mantiene pulsada la tecla **<Mayús>** mientras se arrastra un controlador, el patrón se aumenta o reduce desde el centro.
- Haga clic en **[Invertir verticalmente]** en el grupo **[Invertir]** para invertir el(los) patrón(es) seleccionado(s) arriba/abajo. Haga clic en **[Invertir horizontalmente]** en el grupo **[Invertir]** para invertir el(los) patrón(es) seleccionado(s) a izquierda/derecha.

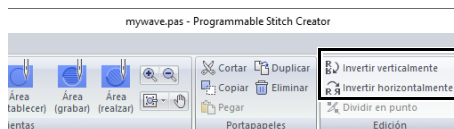

- Con comandos distintos de los mencionados anteriormente, los dibujos seleccionados pueden editarse de otras maneras (por ejemplo, duplicarse o eliminarse).

►► *“Programmable Stitch Creator” en la página 292.*

■ Volver a dar forma a dibujos de puntada de relleno/estampación

- 1 Haga clic en **[Seleccionar punto]** en el grupo **[Herramientas]**.

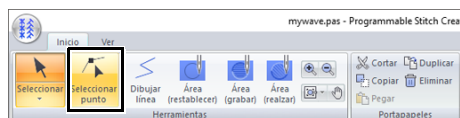

- 2 Haga clic en la línea libre.

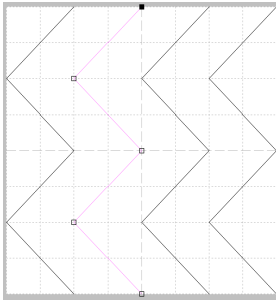

- 3** Para editar un punto, haga clic en el punto para seleccionarlo.

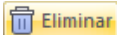

■: Punto seleccionado
□: Punto no seleccionado

- Para mover el punto, arrástrelo a la nueva ubicación.
 - Para insertar un punto, haga clic en la línea para agregar un nuevo punto.
- Aparecerá seleccionado un nuevo punto.
- Para eliminar el punto, haga clic en  o pulse la tecla <Supr>.



- Si una línea está compuesta de dos puntos y se elimina uno de ellos, se elimina toda la línea.
- Para seleccionar varios puntos, mantenga pulsada la tecla <Ctrl> mientras hace clic en los puntos o arrastra el puntero sobre los puntos.
- Mantenga pulsada la tecla <Ctrl> mientras pulsa la tecla  o la tecla . La dirección de selección cambia al punto final o inicial.
- Mantenga pulsada la tecla <Mayús> mientras arrastra los puntos. Los puntos se mueven horizontal o verticalmente.
- Pulse una tecla de flecha. Los puntos se mueven en la dirección de la flecha indicada en la tecla.

■ Dividir los patrones

- 1** Haga clic en [Seleccionar punto] en el grupo [Herramientas].
- 2** Seleccione el punto que desea dividir.
- 3** Haga clic en [Dividir en punto] en el grupo [Edición].

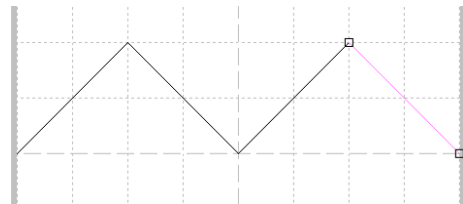
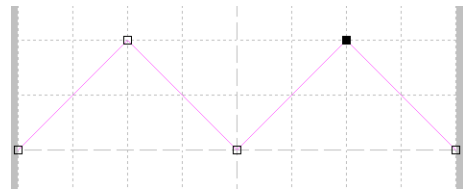

Creación de dibujos de puntada ornamental

Ahora crearemos un nuevo dibujo de puntada ornamental. Los dibujos de puntada ornamental se crean en el modo Motivo.

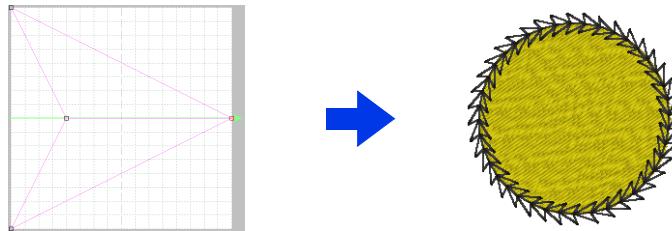

Paso 1	Acceso al modo Motivo
Paso 2	Formación de una línea individual para crear el dibujo de puntada ornamental
Paso 3	Almacenamiento del dibujo de puntada ornamental creado
Paso 4	Uso del dibujo de puntada ornamental editado en Layout & Editing

Paso 1 Acceso al modo Motivo

- 1 Inicie Programmable Stitch Creator.
- 2 Haga clic en , y luego seleccione **[Nuevo dibujo de motivo]** en la lista de comandos.

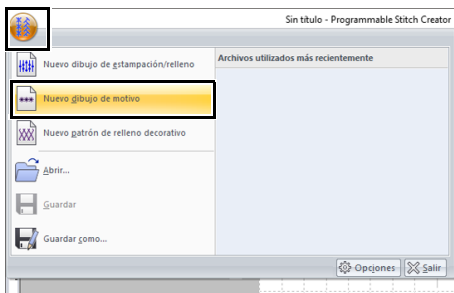

Paso 2 Formación de una línea individual para crear el dibujo de puntada ornamental

En el modo Motivo, puede crear patrones originales cambiando la forma de una sola línea.

- 1 Haga clic en la ficha **[Inicio]**.

- 2 Haga clic en **[Seleccionar punto]** en el grupo **[Herramientas]**.

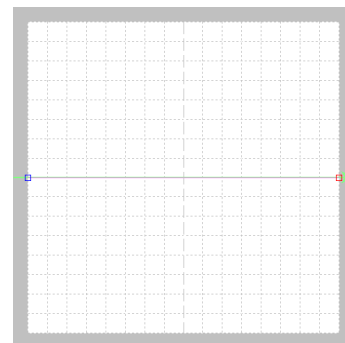
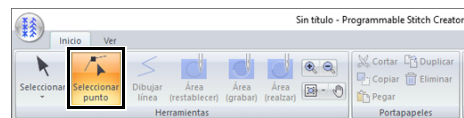

Cuadrado azul: Punto inicial
Cuadrado rojo: Punto final

- 3 Seleccione (1) y arrastre el punto. La línea móvil se vuelve de color verde cuando se mueve un punto.

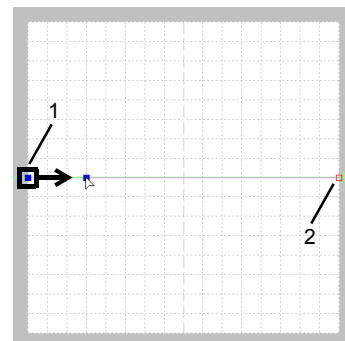

- 4** Haga clic en la línea para insertar puntos.
Haga clic en (3), situado entre (1) y (2).
Haga clic en (4), situado entre (3) y (2).

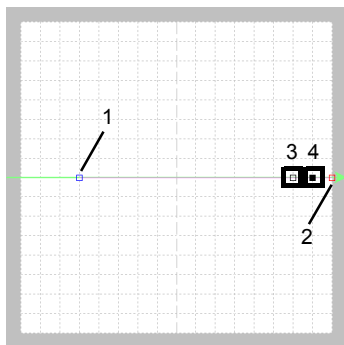

- 5** Seleccione (4) y arrastre el punto.

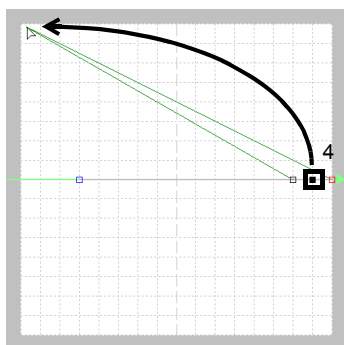

- 6** Haga clic entre (2) y (4) para insertar el punto (5), y luego arrastre el punto (5).

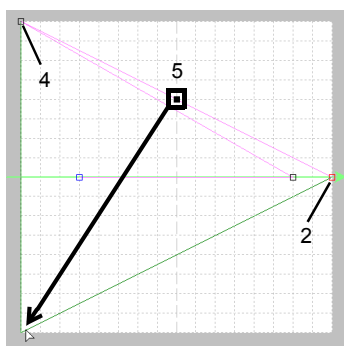

- 7** Haga clic en (6), situado entre (4) y (5), y arrastre el punto hasta (1).
Seleccione (3) y arrastre el punto hasta (2).

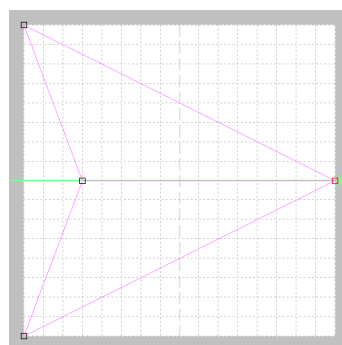
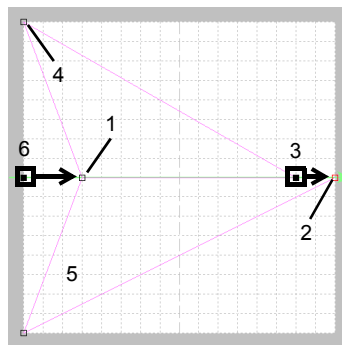

- Para mover el punto horizontal o verticalmente, mantenga pulsada la tecla **<Mayús>** mientras lo arrastra.
- Mediante las teclas de dirección se mueve el punto seleccionado un cuadrado de la cuadrícula en la dirección de la flecha de la tecla. Si la cuadrícula no se muestra en pantalla, el dibujo se moverá una distancia menor que el intervalo de cuadrícula más pequeño en la dirección de la flecha de la tecla.
- Para eliminar un punto seleccionado, pulse la tecla **<Supr>**.
- Estos patrones pueden aplicarse a la costura de líneas y de zonas interiores en Layout & Editing, y a la costura de zonas interiores en Design Center.

Paso 3 Almacenamiento del dibujo de puntada ornamental creado

Los dibujos de puntada ornamental se guardan en formato .pmf.

1 Haga clic en  y luego seleccione **[Guardar como]** en la lista de comandos.

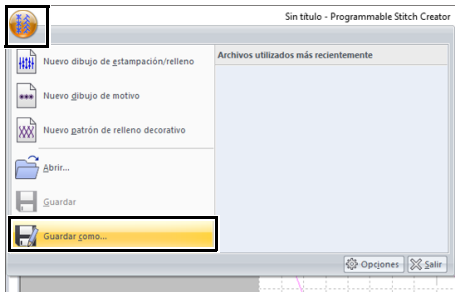

2 Seleccione la unidad y la carpeta y, a continuación, asigne un nombre al archivo.

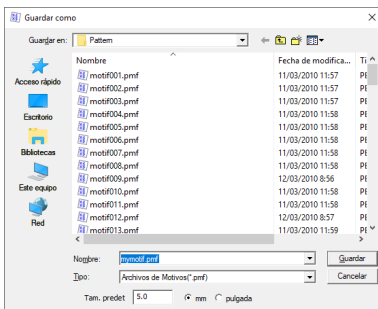

→ Al guardar un patrón de motivo, especifique el tamaño junto a **[Tam. predet]**. Haga clic en **[mm]** o en **[pulgada]** para seleccionar las unidades de medida.

3 Haga clic en **[Guardar]**.

Paso 4 Uso del dibujo de puntada ornamental editado en Layout & Editing

- 1 Inicie Layout & Editing.
- 2 Seleccione un patrón de bordado.
- 3 Desde la lista desplegable **[Tipo de costura de línea]** (en la ficha **[Formas]**), seleccione **[Puntada ornamental]**.
- 4 Visualice el panel **[Atributos de costura]**.

►► “Especificación de atributos de costura” en la página 64

5 Haga clic en  debajo de **[Motivo]** en la sección **[Cosér línea]**.

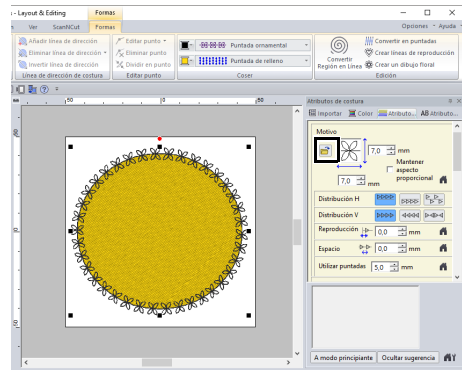

6 Seleccione la unidad y la carpeta donde guardó el patrón en **Paso 3**.

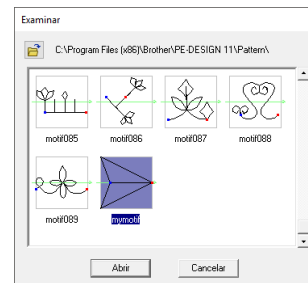

7 Haga clic en el patrón de puntada ornamental creado, y luego haga clic en **[Aceptar]**.

→ El dibujo se aplica a los perfiles del dibujo de bordado.

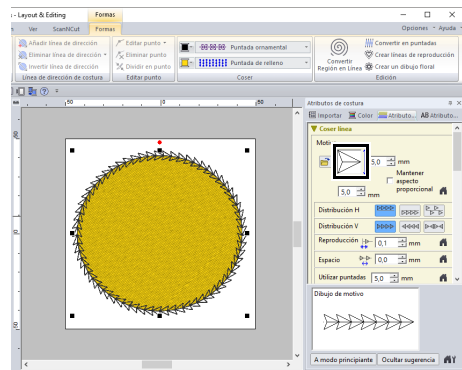

Puede utilizarse un dibujo de puntada ornamental cuando se ha seleccionado la puntada ornamental, la puntada de ribete o la puntada punteada como tipo de costura de una zona interior.

Editar un patrón en el modo Motivo

■ Desplazamiento y eliminación de varios puntos a la vez

- 1 Haga clic en la ficha **[Inicio]**.
- 2 Haga clic en **[Seleccionar punto]** en el grupo **[Herramientas]**.



Cuadrado azul: Punto inicial
Cuadrado rojo: Punto final

- 3 Para seleccionar un único punto, haga clic en un cuadrado vacío.

Para seleccionar varios puntos, mantenga pulsada la tecla **<Ctrl>** mientras hace clic en los puntos o arrastra el puntero sobre los puntos.

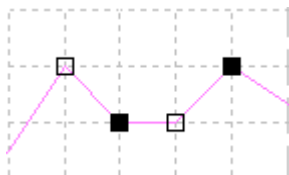

■: Punto seleccionado
□: Punto no seleccionado



Mantenga pulsada la tecla **<Ctrl>** mientras pulsa la tecla **→** o la tecla **←**. La dirección de selección cambia al punto final o inicial.

- 4 Edite los puntos.
 - Para mover los puntos, arrástrelos a la posición que desee.
 - Para eliminar el punto, haga clic en **Eliminar** o pulse la tecla **<Supr>**.



El punto inicial (cuadrado azul) y el punto final (cuadrado rojo) no pueden eliminarse.

■ Ajuste de la escala de dibujos

- 1 Haga clic en **[Seleccionar punto]**, en el grupo **[Herramientas]**.

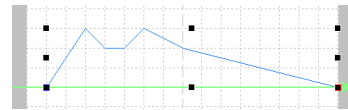

- 2 Arrastre el controlador para ajustar el dibujo o dibujos seleccionados hasta el tamaño que desee.



- Si se mantiene pulsada la tecla **<Mayús>** mientras se arrastra un controlador, el patrón se aumenta o reduce desde el centro.
- Para voltear el patrón a lo largo de un eje vertical, haga clic en **[Invertir verticalmente]** en el grupo **[Invertir]**.
- Para voltear el patrón a lo largo de un eje horizontal, haga clic en **[Invertir horizontalmente]** en el grupo **[Invertir]**.

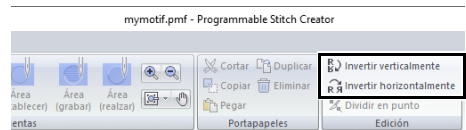

Crear un patrón de relleno decorativo

Ahora crearemos un nuevo patrón de relleno decorativo. Los patrones de relleno decorativos se crean en el modo de relleno decorativo.

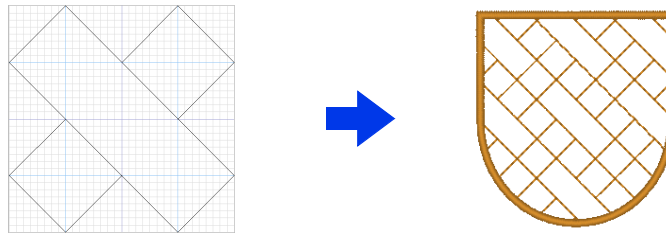

Paso 1	Entrar en modo de relleno decorativo
Paso 2	Crear un patrón de relleno decorativo
Paso 3	Guardar un patrón de relleno decorativo editado
Paso 4	Uso de un patrón de relleno decorativo editado en Layout & Editing

Paso 1 Entrar en modo de relleno decorativo

- 1 Inicie Programmable Stitch Creator.
- 2 Haga clic en , y luego seleccione **[Nuevo patrón de relleno decorativo]** en la lista de comandos.

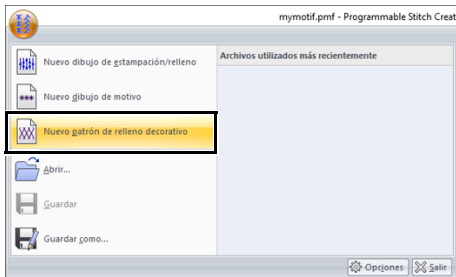

Paso 2 Crear un patrón de relleno decorativo

- 1 Haga clic en la ficha **[Inicio]**.
- 2 Haga clic en **[Dibujar línea]** en el grupo **[Herramientas]**.

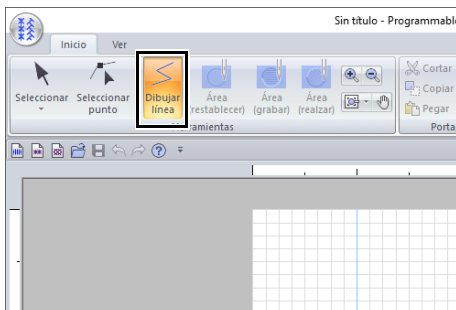

- 3 Haga clic en los puntos del (1) al (4), en orden.

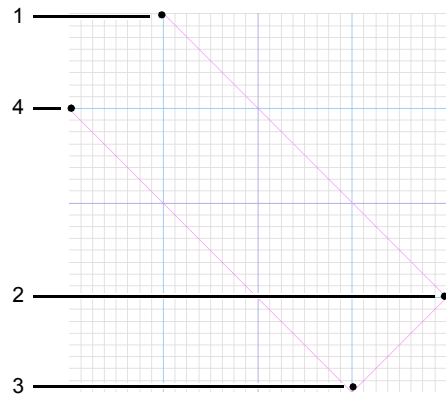

- Para quitar el último punto introducido, haga clic con el botón derecho del ratón.
 - Es posible modificar el espaciado de la cuadrícula.
- *“Cambio de la configuración de la cuadrícula” en la página 314*

- 4 Haga doble clic en el punto (5) (punto final).

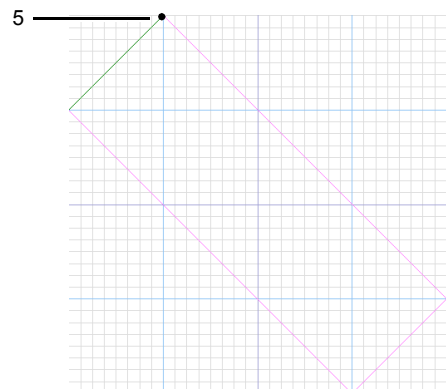

5 Entre todos los puntos necesarios.

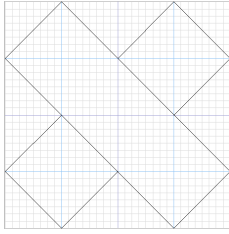

- Para crear patrones que se coserán limpiamente sin avances entre ellos, tenga en cuenta lo siguiente.
- Asegúrese de que todas las líneas del patrón se conectan.
- Asegúrese de que los patrones se puedan conectar en la parte superior e inferior, así como a izquierda y a derecha.
- Asegúrese de que haya puntos en la parte superior, inferior, izquierda y derecha donde se puedan conectar los patrones.
- Use el panel **[Vista preliminar]** para comprobar que los patrones se conecten en la parte superior, inferior, izquierda y derecha.
 - ▶▶ “Ventana de previsualización” en la página 312
- Use las líneas de guía para alinear fácilmente las ubicaciones de los puntos en la parte superior, inferior, izquierda y derecha.
 - ▶▶ “Cambiar los ajustes de la línea de guía” en la página 314



- Los procedimientos de edición para el modo de Relleno decorativo son los mismos que en el modo de Relleno/Estampación. No obstante, no se pueden especificar ajustes de zona interior.
 - ▶▶ “Edición de un dibujo en el modo Relleno/Estampación” en la página 300

Paso 3 Guardar un patrón de relleno decorativo editado

Los patrones de relleno decorativos se guardan en formato .plf.

1 Haga clic en , y luego seleccione **[Guardar como]** en la lista de comandos.

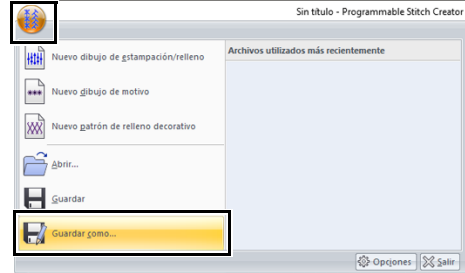

2 Seleccione el destino y escriba el nombre del archivo.

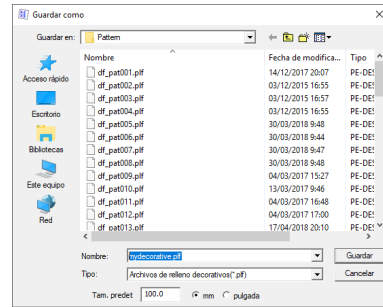

Especifique el tamaño al lado de **[Tam. predet.]**.

Haga clic en **[mm]** o en **[pulgada]** para seleccionar las unidades de medida.

3 Haga clic en **[Guardar]**.

Paso 4 Uso de un patrón de relleno decorativo editado en Layout & Editing

- 1 Inicie Layout & Editing.
- 2 Seleccione un patrón de bordado.
- 3 Desde la lista desplegable **[Tipo de costura interior]** en la ficha **[Formas]** de la cinta, seleccione **[Puntada de relleno decorativo]**.
- 4 Visualice el panel **[Atributos de costura]**.
 - ▶▶ “Especificación de atributos de costura” en la página 64

- 5 En la sección [**Coser zona interior**], haga clic en  debajo de [**Relleno decorativo**].

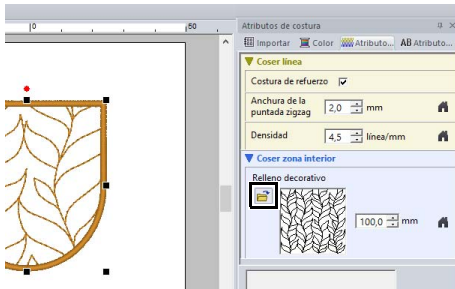

- 6 Seleccione la unidad y la carpeta donde guardó el patrón en **Paso 3**.

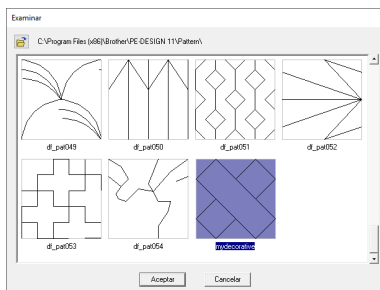

- 7 Haga clic en el patrón de relleno decorativo creado y luego haga clic en [**Aceptar**].

▶▶ El patrón de puntada se aplica a la zona interior del patrón de bordado.

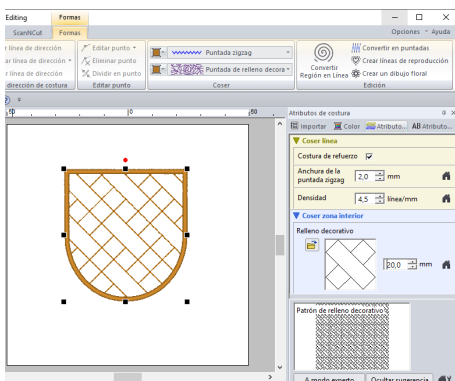

- Para crear un patrón de relleno decorativo que se cosa limpiamente, asegúrese de que las líneas en los patrones de conexión no se solapen. Cree patrones que no se solapen al coser, como se muestra a continuación.

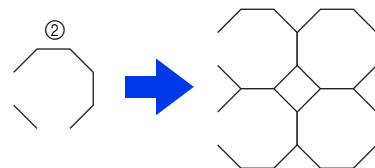
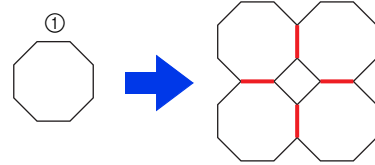

- ① Patrones que se solapan al coser
- ② Acabado limpio como resultado de patrones que no se solapan al coser

- Con patrones que no están conectados en la parte superior e inferior o en la izquierda y la derecha tal como se muestra a continuación, marque la casilla de verificación [**Minimizar avance**] para reducir el avance.

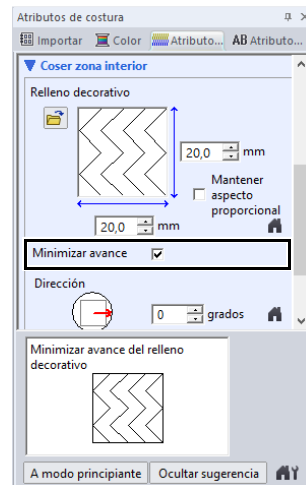

Ventana de Programmable Stitch Creator

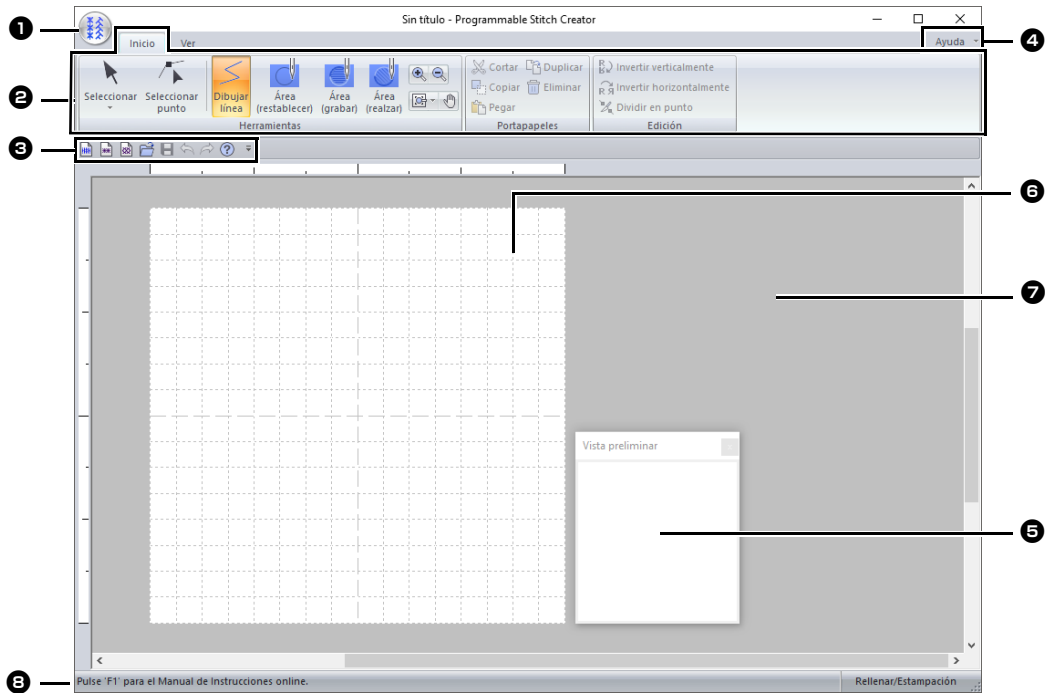

- 1 Botón de la aplicación
- 2 Cinta
- 3 Barra de herramientas de acceso rápido
- 4 Botón de ayuda
- 5 Ventana de vista preliminar
Muestra cómo se coserá el dibujo.
- ▶▶ "Ventana de previsualización" en la página 312
- 6 Página de diseño
- 7 Área de trabajo
- 8 Barra de estado
- ▶▶ "Explicación de las ventanas" en la página 13

Apertura de una plantilla

Apertura de una imagen en el fondo

- 1 Haga clic en la ficha **[Ver]**.
- 2 Haga clic en **[Abrir plantilla]** en el grupo **[Plantilla]**.

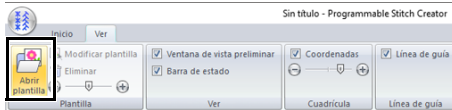

- 3 Seleccione la unidad, la carpeta y el archivo y, a continuación, haga clic en **[Abrir]** o bien, haga doble clic en el icono del archivo.

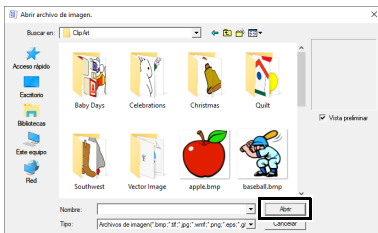

- Sólo se puede agregar una imagen al área de trabajo. Si intenta mostrar una imagen diferente, ésta reemplazará a la anterior.
- Hay muchos tipos diferentes de archivos que se pueden abrir.
- ▶▶ *“Formatos de archivos de imágenes” en la página 163*

Editar la plantilla

- 1 Haga clic en **[Modificar plantilla]**.

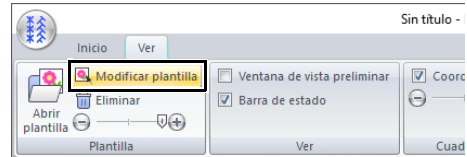

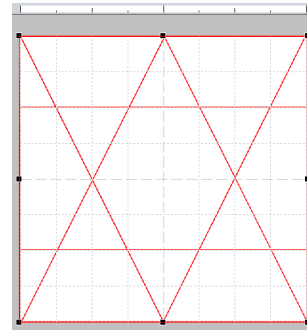

→ La aplicación entra en el modo de edición de plantillas y se muestra un marco rojo alrededor de la plantilla.

- 2 Edite la plantilla.



- Arrastre el interior del marco rojo para mover la imagen de la plantilla.
- Haga clic fuera del marco rojo para salir del modo de edición de plantillas.
- Haga clic en **[Borrar]** para borrar la plantilla.

Cambio de la densidad de la imagen de fondo

- 1 Arrastre la barra de deslizamiento en el grupo [Plantilla], o haga clic en  o en .

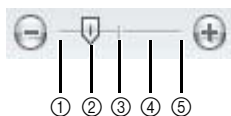
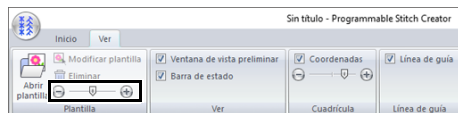

- ① Ocultar (desactivada)
- ② 25 %
- ③ 50 %
- ④ 75 %
- ⑤ 100 %



- Esta función no está disponible si no se ha importado ninguna imagen de plantilla en el área de trabajo.
- Pulse la tecla de acceso directo <F6> para alternar entre ver la imagen (**Activada (100 %)**), mostrarla difuminada en distintas densidades (**75 %**, **50 %** y **25 %**) u ocultarla (**Desactivada**).

Ventana de previsualización

- 1 Haga clic en la ficha [Ver].
- 2 Para alternar entre mostrar y ocultar la ventana [Vista preliminar], marque o desmarque la casilla de verificación [Ventana de vista preliminar] en el grupo [Ver].

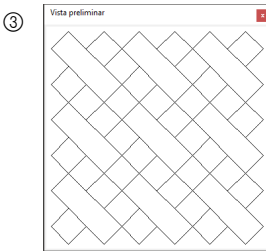
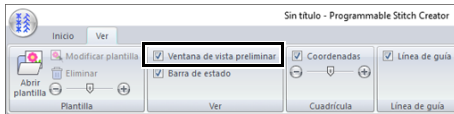

- ① En el modo Relleno/Estampación
- ② En el modo Motivo
- ③ En modo de relleno decorativo

Almacenamiento de dibujos

Sobrescribir

Haga clic en  y luego seleccione [Guardar] en la lista de comandos.

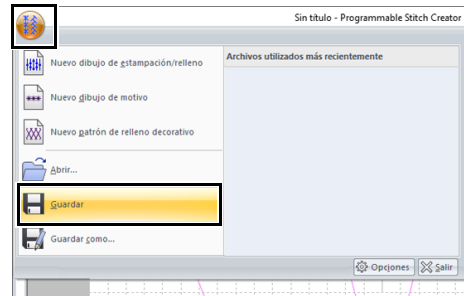

→ Si no se ha especificado un nombre de archivo, o si el archivo no se encuentra, aparece el cuadro de diálogo [Guardar como].

Guardar con un nombre nuevo

Los archivos se guardan como archivos .pas en el modo Relleno/Estampación y como archivos .pmf en el modo Motivo.

- 1 Haga clic en  y luego seleccione [Guardar como] en la lista de comandos.

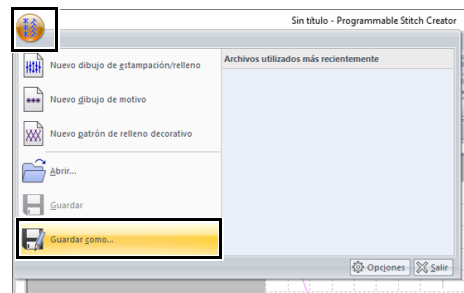

- 2** Seleccione la unidad y la carpeta y, a continuación, asigne un nombre al archivo.

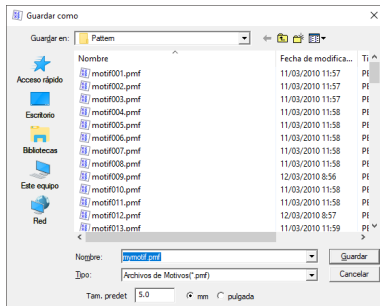

→ Al guardar un patrón de motivo, especifique el tamaño junto a **[Tam. predet.]**. Haga clic en **[mm]** o en **[pulgada]** para seleccionar las unidades de medida.

- 3** Haga clic en **[Guardar]**.



Los archivos guardados pueden utilizarse en Layout & Editing o en Design Center.

- ▶▶ *“Utilizar los patrones de puntada de relleno/ estampación editados en Layout & Editing” en la página 299 y “Uso del dibujo de puntada ornamental editado en Layout & Editing” en la página 304*

Cambiar los ajustes de la pantalla

Cambio de la configuración de la cuadrícula

La cuadrícula se puede mostrar u ocultar, y se puede especificar cómo se muestra la cuadrícula y su espaciado.

- 1 Haga clic en la ficha **[Ver]**.
- 2 Especifique la configuración de la cuadrícula.

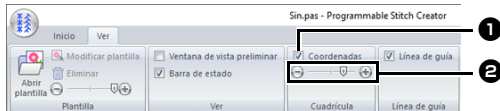

1 Coordenadas

Marque esta casilla de verificación para mostrar las líneas de cuadrícula.

La cuadrícula de la pantalla varía según el modo.

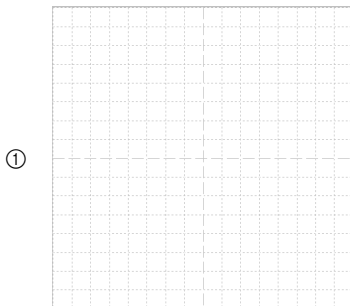

①

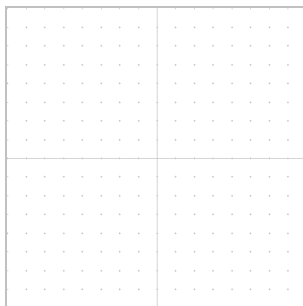

②

- ① Casilla de verificación marcada.
- ② Casilla de verificación sin marcar.

2 Distancia entre líneas

Arrastre la barra de deslizamiento para especificar el espaciado de la cuadrícula.

- En los modos Relleno/Estampación o Motivo, las configuraciones disponibles son sin cuadrícula, 1/64, 1/32, 1/16 y 1/8 de la anchura de la página de diseño.
- En el modo de relleno decorativo, las configuraciones disponibles son sin cuadrícula, 1/128, 1/64, 1/32 y 1/16 de la anchura de la página de diseño.

Cambiar los ajustes de la línea de guía

- 1 Haga clic en la ficha **[Ver]**.
- 2 Para mostrar las líneas de guía, marque la casilla de verificación **[Línea de guía]** en el grupo **[Línea de guía]**. Para ocultar las líneas de guía, desmarque la casilla de verificación.

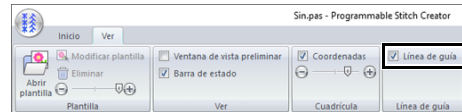

- 3 Haga clic en la regla de la Página de diseño.
→ aparece y se dibuja una línea de guía.

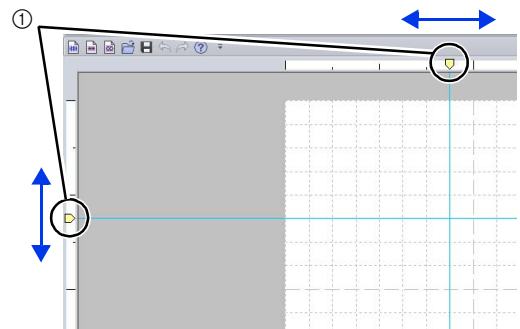

- ① Guía
 - Para mover una línea de guía, arrastre
 - Para borrar una línea de guía, haga clic en



- Se añade una guía cada vez que se hace clic en la regla. Además, pueden añadirse hasta 100 guías a las reglas horizontales y verticales.
- Cuando se desmarca la casilla de verificación **[Línea de guía]**, las líneas de guía se ocultan.
- Si se muestra la cuadrícula, esta se añadirá/moverá a lo largo de las líneas de la cuadrícula.

Font Creator

Con Font Creator pueden crearse fuentes definidas por el usuario. Además, sus datos de bordado pueden registrarse como una fuente. Estas fuentes pueden recuperarse para utilizarse en Layout & Editing.

Font Creator

Menú del botón de la aplicación

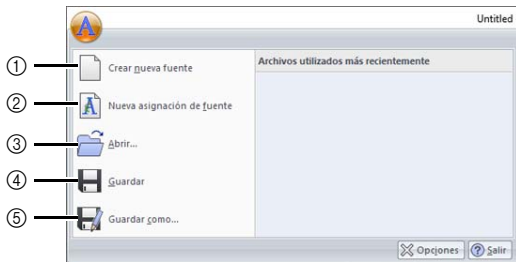

Nº	Menú	Referencia
1	Crear nueva fuente	p. 332
2	Nueva asignación de fuente	p. 325
3	Abrir	p. 332
4	Guardar	p. 339
5	Guardar como	p. 339

Fichas del menú de la cinta

■ Ficha Inicio

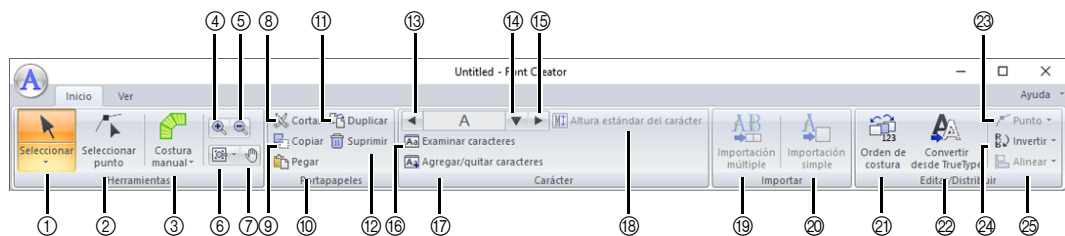

Nº	Menú	Referencia	Nº	Menú	Referencia
1	Herramienta Seleccionar objeto	p. 335	14	Seleccionar carácter	p. 333
2	Herramienta Editar punto	p. 336	15	Carácter siguiente	p. 333
3	Herramienta Costura a mano	p. 320	16	Examinar caracteres	p. 338
4	Acercar	—	17	Agregar/quitar carácter	p. 333
5	Alejar	—	18	Altura estándar del carácter	p. 327
6	Otras herramientas de zoom	—	19	Importación múltiple	p. 329
7	Panoramización	—	20	Importación simple	p. 326
8	Cortar	—	21	Orden de costura	p. 337
9	Copiar	—	22	Convertir fuente TrueType en datos	p. 335
10	Pegar	—	23	Edición de punto	p. 336
11	Duplicar	—	24	Invertir	p. 335
12	Borrar	p. 336	25	Alinear	—
13	Carácter anterior	p. 333			

Ficha Ver

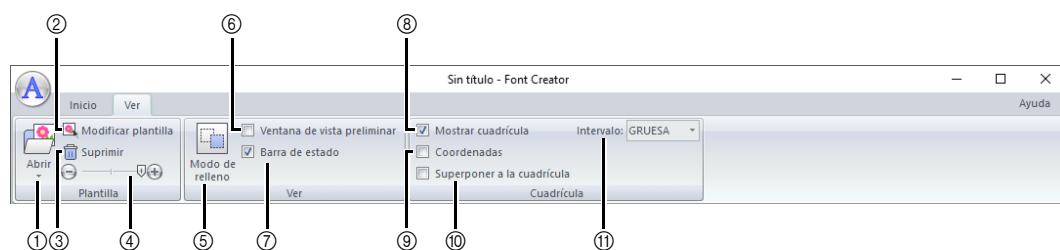

Nº	Menú	Referencia	Nº	Menú	Referencia
1	Abrir plantilla	p. 318	7	Mostrar/ocultar barra de estado	p. 330
2	Modificar plantilla	p. 340	8	Mostrar cuadrícula	p. 341
3	Borrar imagen	—	9	Mostrar cuadrícula con ejes	p. 341
4	Densidad de la imagen de fondo	p. 340	10	Superponer a la cuadrícula	p. 341
5	Modo de relleno	p. 340	11	Espaciado de la cuadrícula	p. 341
6	Ventana de vista preliminar	p. 337			

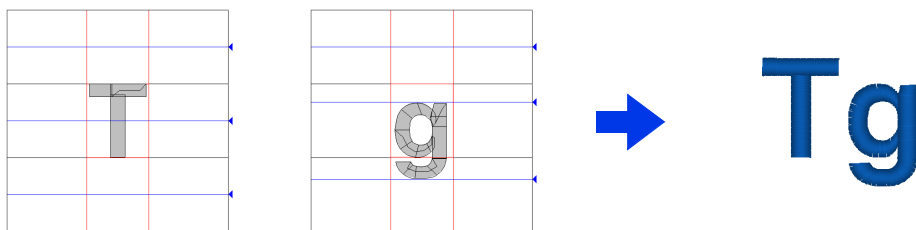

Crear nuevos caracteres de fuente a partir de imágenes de relleno

Con Font Creator pueden crearse y editarse los caracteres de fuente definidos por el usuario que pueden utilizarse en Layout & Editing. La utilización de estos caracteres personalizados permite la creación de dibujos de bordado originales.



Paso 1	Seleccionar el carácter que se va a crear
Paso 2	Abrir una imagen de fondo
Paso 3	Creación de un dibujo de carácter de fuente
Paso 4	Creación de otros dibujos de carácter de fuente
Paso 5	Guarda el dibujo de carácter de fuente
Paso 6	Crear un patrón de bordado con los caracteres de fuente creados

Paso 1 Seleccionar el carácter que se va a crear

- Haga clic en .
- Haga clic en **[Font Creator]** debajo del título **[PE-DESIGN 11]** en la pantalla.
- Haga clic en  y luego seleccione **[Crear nueva fuente]** en la lista de comandos.
- Haga clic en la ficha **[Inicio]**.
- Haga clic en el cuadro **[Seleccionar carácter]** en el grupo **[Carácter]** y luego seleccione "T" en la lista.

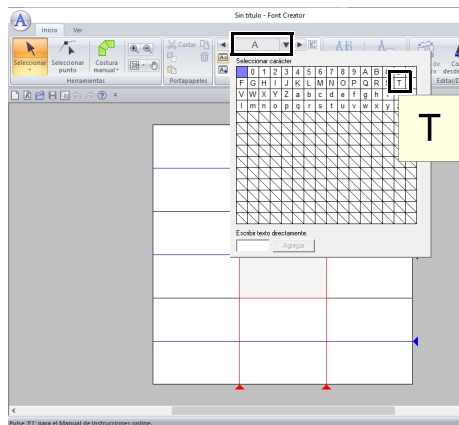

Paso 2 Abrir una imagen de fondo

- Haga clic en la ficha **[Ver]**.
- Haga clic en **[Abrir]** en el grupo **[Plantilla]**, y luego seleccione **[Seleccionar archivo de imagen]** en la lista.

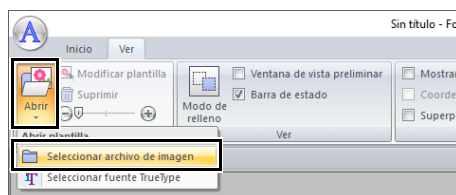

3 Importe el **Capital_T.bmp**.

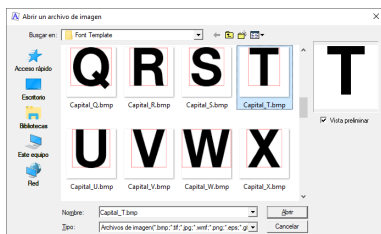

El archivo de imagen se encuentra en la siguiente ubicación.

Documentos (Mis documentos)\PE-DESIGN 11\SampleFont Creator\Font Template



Hay muchos tipos diferentes de archivos que se pueden abrir.

►► *“Formatos de archivos de imágenes” en la página 163*

4 Mueva el carácter de forma que la parte superior quede alineada con la **[Línea capital]**. Para ajustar la altura del carácter, arrastre un controlador para ajustar la altura entre la **[Línea capital]** y la **[Línea base]**.

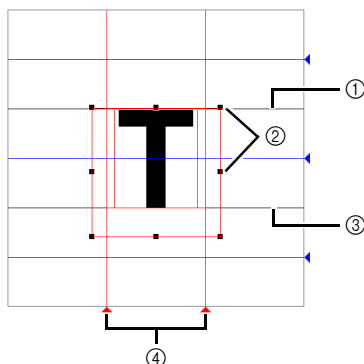

- ① Línea capital
- ② Controladores de selección
- ③ Línea base
- ④ Línea de ajuste



- Las líneas rojas se agregan encima, debajo y a la izquierda y derecha de la imagen de muestra. Utilice estas líneas como guías para ajustar la **[Línea base]**, **[Línea capital]** y **[Líneas de ajuste]**.
- Si los controladores han desaparecido, haga clic con el botón derecho del ratón en la imagen, y luego haga clic en **[Modificar plantilla]** en el menú que aparece.

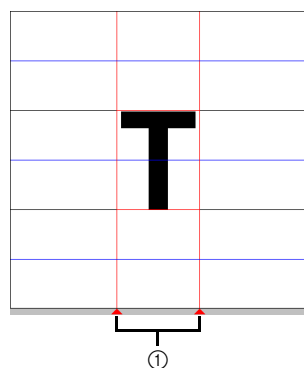

5 Haga clic en la ficha **[Inicio]**.

6 Haga clic en  en el grupo **[Herramientas]**, y luego arrastre los iconos del triángulo rojo para mover las líneas de ajuste hasta que queden alineadas a izquierda y derecha del carácter.



- ① Línea de ajuste

7 Haga clic en la ficha **[Ver]**.

8 En el grupo **[Plantilla]**, arrastre la barra de deslizamiento (o haga clic en  o en ) para cambiar la densidad de la imagen de la plantilla a “25 %”.

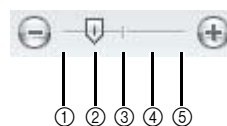
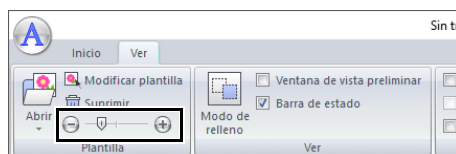

- ① Ocultar (desactivada)
- ② 25 %
- ③ 50 %
- ④ 75 %
- ⑤ 100 %







- Esta función no está disponible si no se ha importado ninguna imagen de plantilla en el área de trabajo.
- Pulse la tecla de acceso directo **<F6>** para alternar entre ver la imagen (**Activada (100 %)**), mostrarla difuminada en distintas densidades (**75 %**, **50 %** y **25 %**) u ocultarla (**Desactivada**).

Paso 3 Creación de un dibujo de carácter de fuente

1 Haga clic en la ficha **[Inicio]**.

- 2** Seleccione **[Costura manual]** en el grupo **[Herramientas]**, y luego seleccione la herramienta deseada desde **[Herramientas de costura manual]**.





-  : Patrones de perforación por bloques rectos (costura de zonas interiores). (Tecla de acceso directo: <Z>)
-  : Patrones de perforación por bloques curvados (costura de zonas interiores) (Tecla de acceso directo: <X>)
-  : Patrón de perforación por bloques rectos creados de forma semiautomática
Mediante el trazado semiautomático, pueden especificarse puntos a lo largo de las líneas de una plantilla. (Tecla de acceso directo: <C>)
-  : Patrón de perforación continuo (costura de líneas) (Tecla de acceso directo: <V>)
-  : Patrón de perforación discontinuo (saltos de punto) (Tecla de acceso directo:)



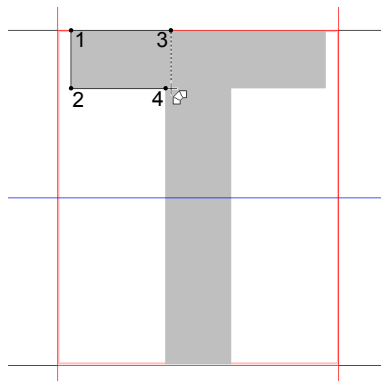

- Al introducir puntos, puede alternar entre las diversas herramientas. Resulta muy sencillo si se utilizan las teclas de acceso directo.
- Para utilizar la herramienta de perforación semiautomática de tipo bloque, se necesita una imagen de plantilla. Si no hay ninguna imagen, esta herramienta creará un dibujo de perforación exactamente igual al que se crea con la herramienta de perforación de tipo bloque recto. Además esta herramienta no puede utilizarse si se emplea como plantilla una fuente TrueType.
- Una vez creado el dibujo, se pueden transformar las partes de bloques rectos en partes de bloques curvados y viceversa.
- ▶▶ Para obtener más información, consulte “A recta/A curva” en la página 336

- 3** Haga clic en , y luego haga clic en la Página de diseño para especificar los puntos (1) (punto inicial) a (4).

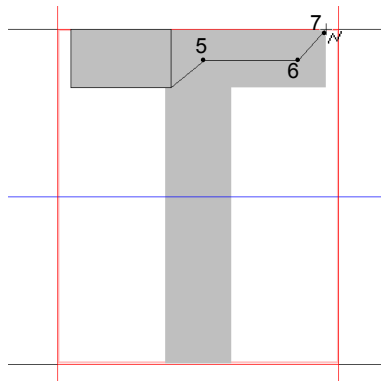

- 4** Haga clic en **[Costura manual]**, seleccione  y luego haga clic en los puntos del (5) al (7).



- 5** Haga clic en **[Costura manual]**, seleccione , y luego haga clic en los puntos (8) a (10).

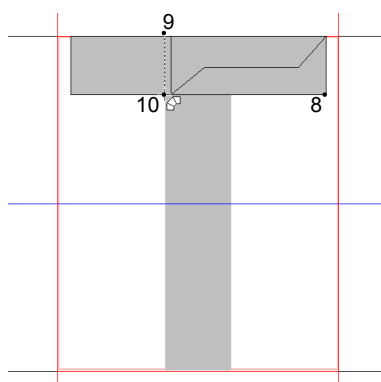

- 6** Haga clic en **[Costura manual]**, seleccione , y luego haga clic en el punto (11).

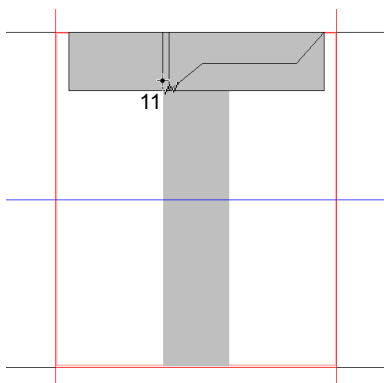

- 7** Haga clic en **[Costura manual]**, seleccione , y luego haga clic en los puntos (12) a (13).

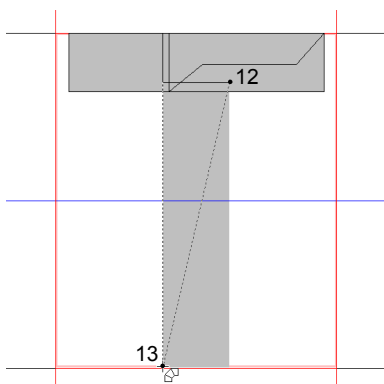

- 8** Haga doble clic en el punto (14) (el último punto de todo el patrón) o haga clic en el punto (14) y pulse la tecla **<Intro>**.

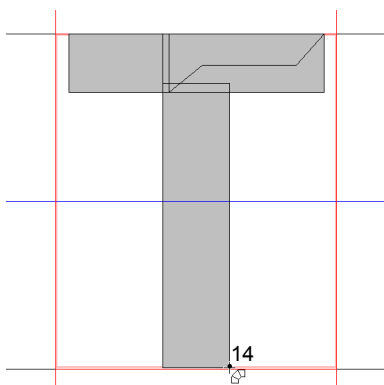

Para quitar el último punto introducido, haga clic con el botón derecho del ratón o pulse la tecla **<BackSpace>**.

Paso 4 Creación de otros dibujos de carácter de fuente

- Haga clic en la ficha **[Inicio]**.
- Haga clic en el cuadro **[Seleccionar carácter]** en el grupo **[Carácter]** y luego seleccione "g" en la lista.

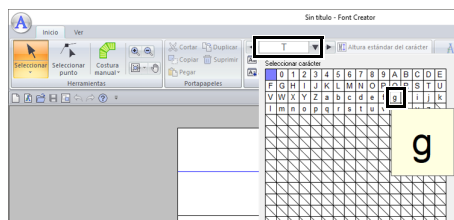

- Importe el archivo **Small_g.bmp** de la misma forma que importó "T".

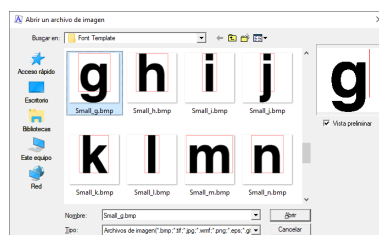

- De la misma forma que ajustó "T", cambie el tamaño y la posición del carácter y luego arrastre los iconos del triángulo rojo para mover la línea de ajuste hasta que queden alineados a izquierda y derecha del carácter.

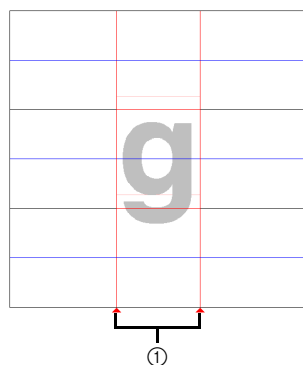

① Línea de ajuste

Si no se muestran las líneas rojas, cambie la densidad de la imagen de la plantilla.

- 5** Haga clic en  en el grupo **[Herramientas]**, y luego arrastre los iconos del triángulo azul para mover la línea central y la línea descendente hasta que queden alineadas con la parte superior e inferior del carácter.

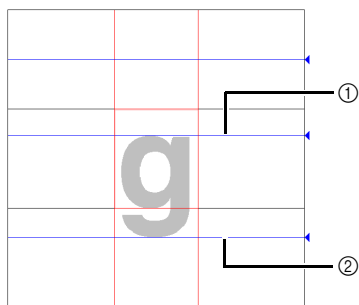

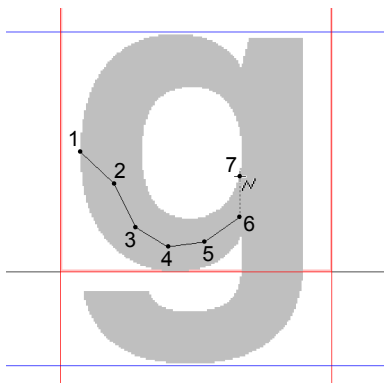

- ① Línea central
- ② Línea descendente

- 6** Haga clic en **[Costura manual]**, seleccione , y luego haga clic en los puntos (1) a (7).

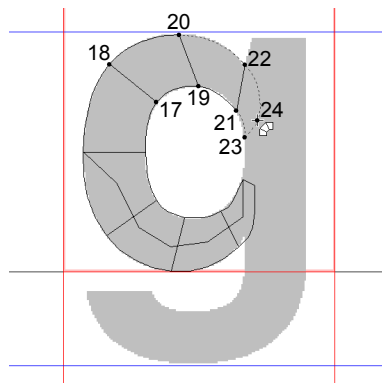
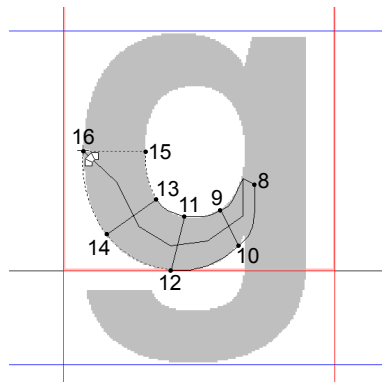

- 7** Haga clic en **[Costura manual]**, seleccione , y luego haga clic en los puntos (8) a (24).



- 8** Haga clic en **[Costura manual]**, seleccione , y luego haga clic en los puntos (25) a (26).

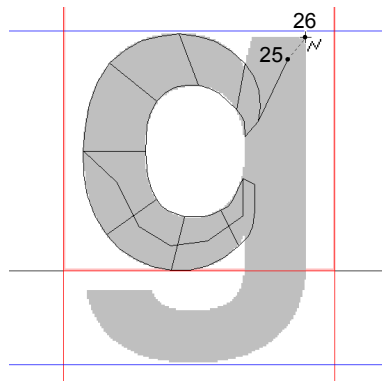

- 9 Haga clic en **[Costura manual]**, seleccione , y luego haga clic en los puntos (27) a (33).

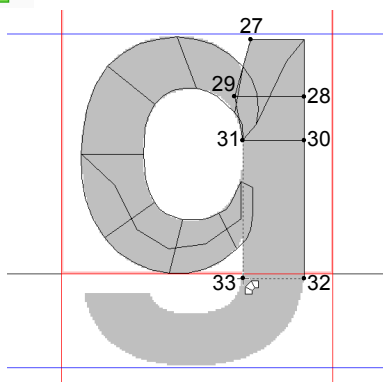

- 10 Haga clic en **[Costura manual]**, seleccione , y luego haga clic en los puntos (34) a (38).

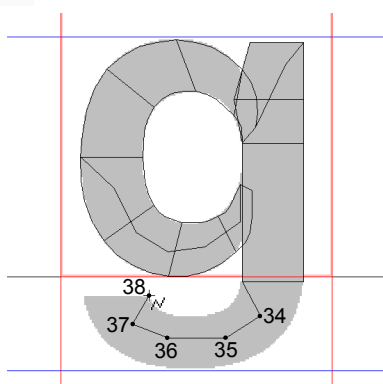

- 11 Haga clic en **[Costura manual]** y seleccione . A continuación, haga clic en los puntos (39) a (46) y luego haga doble clic en el punto (47) (punto final) o haga clic en el punto (47) y pulse la tecla **<Intro>**.

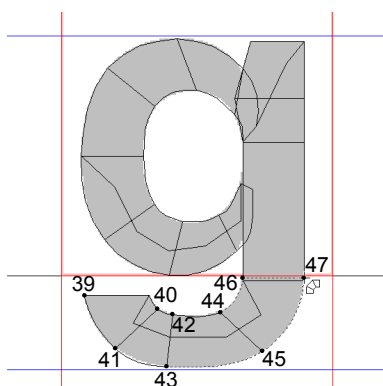

Paso 5 Guarde el dibujo de carácter de fuente

- 1 Haga clic en  y luego seleccione **[Guardar]** en la lista de comandos.

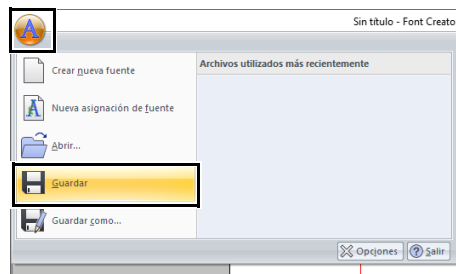

- 2 Seleccione la carpeta **[MyFont]** en la siguiente ubicación.

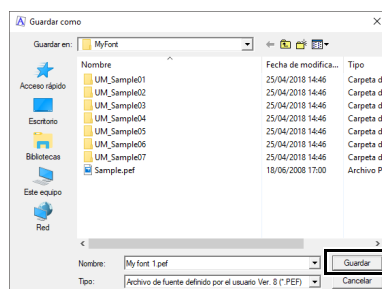

Por ejemplo, (la unidad en la que se instaló PE-DESIGN)\Archivos de programa (x86)\Brother\PE-DESIGN 11\MyFont.

Y, a continuación, escriba el nombre del archivo. En este ejemplo, escriba el nombre "My font 1". Haga clic en **[Guardar]**.



- La fuente creada se guarda en la carpeta **[MyFont]** en la siguiente ubicación. Por ejemplo, (la unidad en la que se instaló PE-DESIGN)\Archivos de programa (x86)\Brother\PE-DESIGN 11\MyFont.
- La fuente no se podrá utilizar en Layout & Editing si se almacena en una carpeta diferente.
- Si alguna parte del patrón de carácter supera los límites de la Página de diseño, aparecerá un mensaje. Edite el patrón de carácter de modo que no supere los límites de la Página de diseño, y luego vuelva a guardarlo.



Si se muestra en pantalla la imagen de fondo, la información sobre dicha imagen se guardará con el archivo de fuente. La próxima vez que se abra el archivo de fuente, se mostrará la imagen de fondo.

Paso 6 Crear un patrón de bordado con los caracteres de fuente creados

1 Inicie Layout & Editing.



Si Layout & Editing ya está abierta, ciérrela y vuelva a iniciarla. Se detecta la nueva fuente y se inicia la aplicación.

2 Haga clic en la ficha [Inicio].

3 Haga clic en [Texto] en el grupo [Herramientas], y luego seleccione **A** desde [Herramientas de texto].



4 Haga clic en la lista desplegable Fuente y luego seleccione "My font 1".

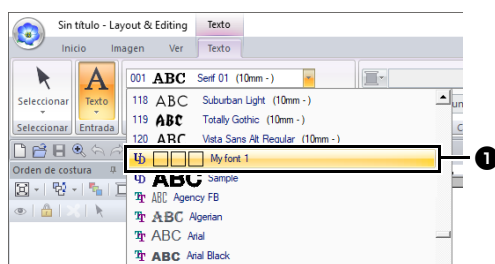

1 Las fuentes creadas en Font Creator se muestran con el icono **U** delante del nombre de la fuente.



En los anteriores ejemplos sólo creamos fuentes para "T" y "g" (no creamos "A", "B", "C", etc.), por lo que en la muestra sólo aparecen estos caracteres cuando hacemos clic en la lista desplegable [Fuente].

5 Haga clic en la Página de diseño.

Escriba el texto y luego pulse la tecla <Intro> o haga clic en la Página de diseño.

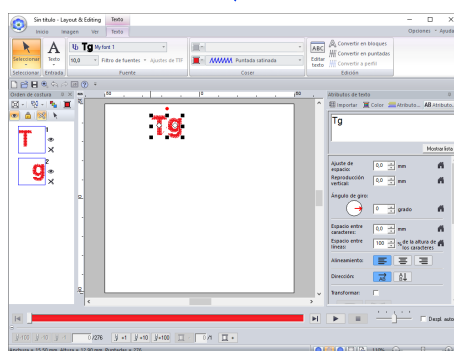
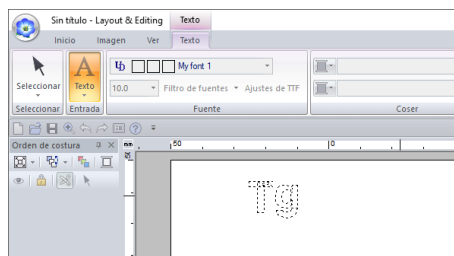

►► "Crear patrones de bordado que contienen texto" en la página 111

Registrar datos de bordado como una fuente

Puede registrar sus datos de bordado como una fuente. Una vez registrados, los patrones de caracteres se distribuirán con tan solo escribir texto. Los patrones de caracteres de fuente se pueden crear a partir de patrones de bordado individuales o como un grupo de múltiples patrones de bordado.

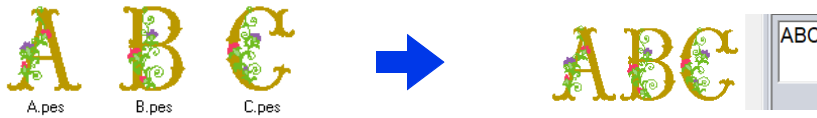

- Prepare los datos de bordado y la carpeta que se va a registrar.
- Cree su carpeta en la ubicación siguiente y guarde los datos de bordado en la carpeta. (La unidad en la que se instaló PE-DESIGN)\Archivos de programa (x86)\Brother\PE-DESIGN 11\MyFont.

Registrar datos de bordado (registro individual)

■ Especificar la altura estándar del carácter

- 1 Inicie Font Creator.
- 2 Haga clic en , y luego seleccione **[Nueva asignación de fuente]** en la lista de comandos.

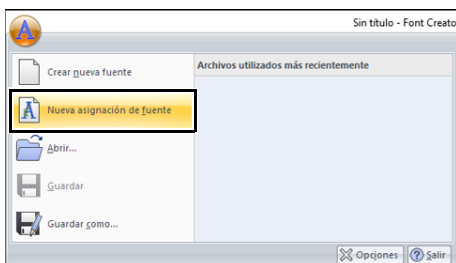

→ Se muestra el cuadro de diálogo **[Ajustar la altura estándar de los caracteres]**.

3

Especifique la altura estándar del carácter. En este ejemplo, haga clic en **[Ajustar la altura estándar de los caracteres desde el archivo de bordado]** para especificar la altura del patrón de bordado como estándar.

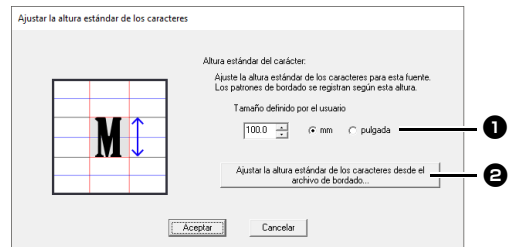

- 1 **Tamaño definido por el usuario**
El valor introducido será la altura estándar del carácter. Seleccione “mm” o “pulgada” como unidades de medida.
- 2 **Ajustar la altura estándar de los caracteres desde el archivo de bordado**
La altura del patrón de bordado seleccionado será la altura estándar del carácter.

- 4 Seleccione el patrón que especificará la altura estándar del carácter y luego haga clic en **[Aceptar]**.

En este ejemplo, seleccione el carácter “M”.



→ La altura del patrón seleccionado será la altura estándar del carácter.

■ Seleccionar los datos de bordado que desea registrar

- 1 En el cuadro de diálogo **[Seleccionar carácter]**, seleccione el carácter que desea registrar. En este ejemplo, seleccione “D”.

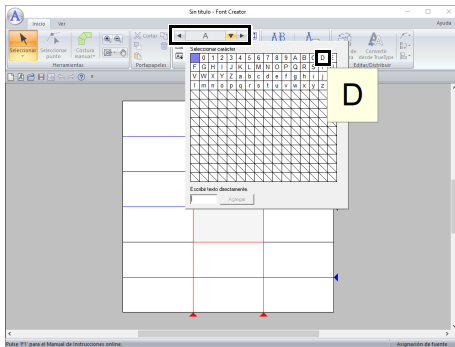

- 2 Haga clic en **[Importación simple]** en la ficha **[Inicio]**.



- 3 Seleccione el archivo de bordado que desea registrar y luego haga clic en **[Importar]**.

Para cambiar la carpeta, haga clic en .

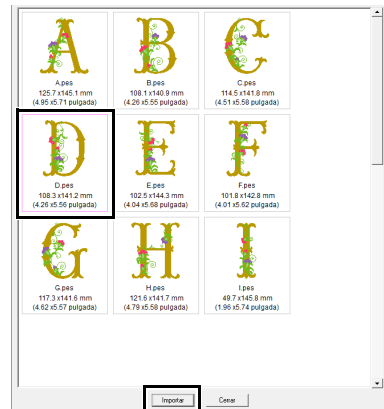

→ Se muestra el carácter registrado.

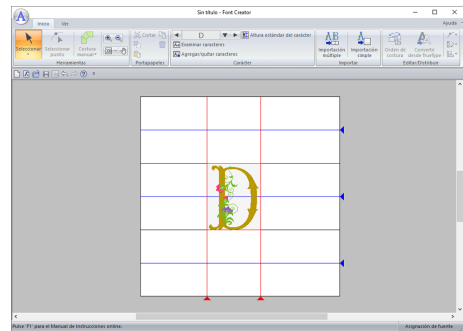

■ Seleccionar datos de bordado adicionales

- 1 En el cuadro de diálogo **[Seleccionar carácter]**, seleccione el carácter que desea registrar. En este ejemplo, seleccione “P”.

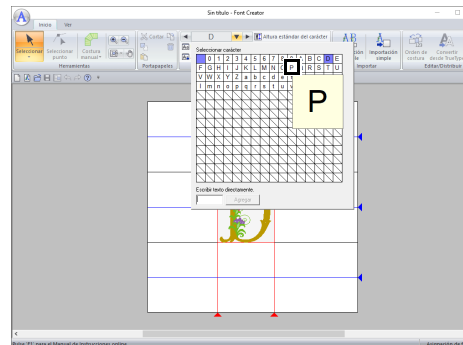

- 2 Haga clic en **[Importación simple]** en la ficha **[Inicio]**.

- 3 Seleccione el archivo de bordado que desea registrar y luego haga clic en **[Importar]**.

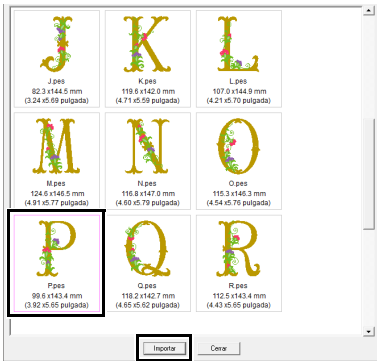

→ Se muestra el carácter registrado.

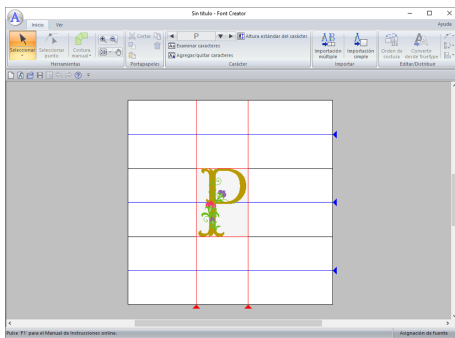

- Para cambiar la altura estándar del carácter a la altura del patrón de bordado del carácter que se está editando en dicho momento, haga clic en **[Altura estándar del carácter]** y luego seleccione **[Tamaño del carácter que se está editando]**.

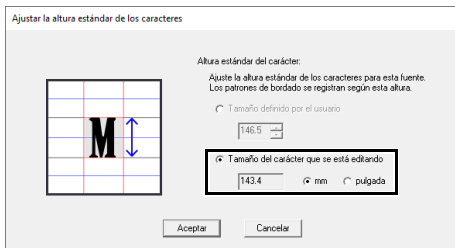
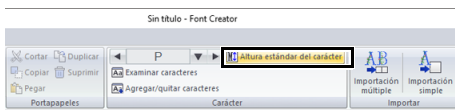

■ Ajustar la posición del carácter

- 1 Haga clic en  en el grupo **[Herramientas]** y luego haga clic en el carácter.
→ Se muestran líneas de puntos alrededor del carácter.
- 2 Arrastre el carácter para moverlo.

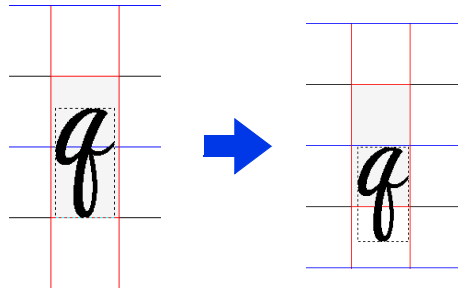

Al introducir texto con la fuente registrada, el texto tendrá la altura especificada en el cuadro de diálogo **[Ajustar la altura estándar de los caracteres]**.

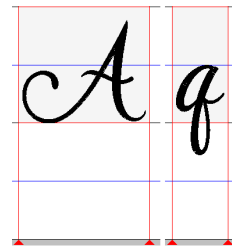

■ Guardar caracteres registrados

Los caracteres registrados se guardarán como patrones de caracteres de fuente en el formato PFK.

- 1 Haga clic en , y luego seleccione **[Guardar como]** en la lista de comandos.

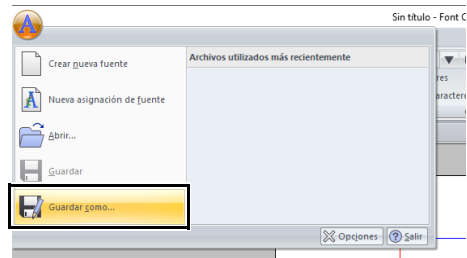

2 Guarde el patrón en la carpeta **[MyFont]**, en la ubicación siguiente.

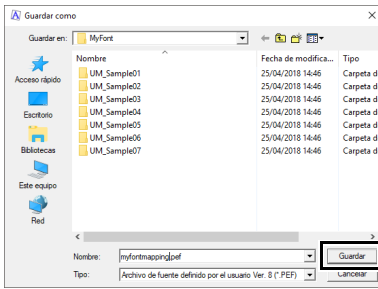

Por ejemplo, (la unidad en la que se instaló PE-DESIGN)\Archivos de programa (x86)\Brother\PE-DESIGN 11\MyFont



- Cuando se guarda el patrón de caracteres de la fuente, se puede introducir texto con este patrón desde Layout & Editing.
- ▶▶ “*Texto asignado por el usuario*” en la página 135
- Si el patrón se guarda en una carpeta diferente, no podrá editarse en Layout & Editing.
- Cuando se registra un archivo .pes que contiene colores definidos por el usuario, esos colores aparecen como **[Color básico]** en Layout & Editing.
- ▶▶ “*Comprobación de la información de diseños de bordado*” en la página 99

Registrar datos de bordado (registro por lotes)

1 Prepare los datos de bordado que se registrarán y cámbieles el nombre para que el carácter de cada archivo pueda identificarse por el nombre del archivo.



Los caracteres se registran según el nombre de archivo de los datos de bordado.

Para diferenciar entre mayúsculas y minúsculas, añada "u_" al principio de los nombres de archivo para las letras mayúsculas y "l_" al principio de los nombres de archivo para las letras minúsculas (por ejemplo, u_A.pes o l_a.pes).

Para aquellos caracteres que no se puedan usar en nombres de archivo, especifique sus nombres de archivo como se muestra a continuación.

Carácter	Nombre del archivo
\	s_bs
/	s_sl
:	s_cn
*	s_as
?	s_qm
"	s_dq
<	s_lt
>	s_gt
	s_vb

2 Inicie Font Creator.

3 Haga clic en , y luego seleccione **[Nueva asignación de fuente]** en la lista de comandos.

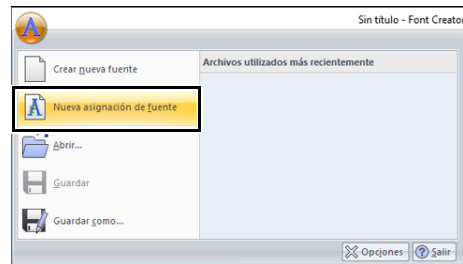

→ Se muestra el cuadro de diálogo **[Ajustar la altura estándar de los caracteres]**.

4 Especifique la altura estándar del carácter. En este ejemplo, especifique una altura de carácter de 146,5 mm y luego haga clic en **[Aceptar]**.

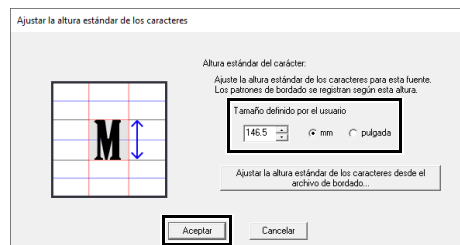

▶▶ “*Especificar la altura estándar del carácter*” en la página 325

5 Haga clic en **[Importación múltiple]** en la ficha **[Inicio]**.

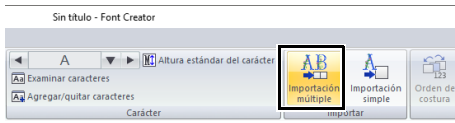

6 Seleccione los archivos que desea registrar.

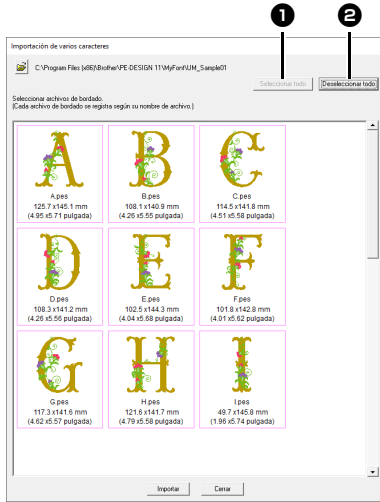

1 **Seleccionar todo**

Haga clic para seleccionar todos los archivos.

2 **Deseleccionar todo**

Haga clic para deseleccionar todos los archivos.

7 Haga clic en **[Importar]**.

→ Cuando finaliza el registro, uno de los caracteres registrados aparece en la Página de diseño, y se muestra el cuadro de diálogo **[Examinar]**.

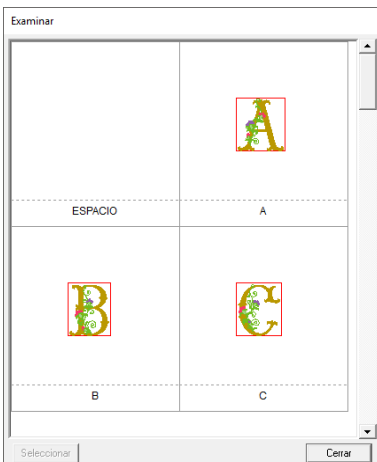

8 Seleccione el carácter cuya posición desee ajustar y luego haga clic en **[Seleccionar]**.

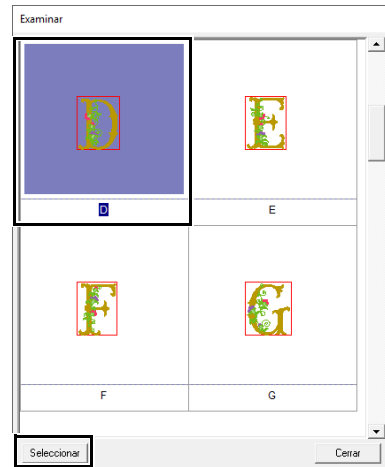

9 Ajuste la posición del carácter.

▶▶ *“Ajustar la posición del carácter” en la página 327*

10 Guarde los caracteres registrados.

▶▶ *“Guardar caracteres registrados” en la página 327*



- Los archivos de bordado de los siguientes tipos no se mostrarán en la lista del cuadro de diálogo.
 - Archivos cuyo tamaño del patrón de bordado sobrepase los 500 mm
 - Archivos cuyo tamaño del patrón de bordado sea inferior a los 5 mm
 - Archivos en los que el tamaño del aro se ha configurado a un bastidor de bordado dividido de gran tamaño, a un bastidor jumbo o a un aro de posición múltiple
 - Archivos que contengan un patrón de calado

Ventana de Font Creator

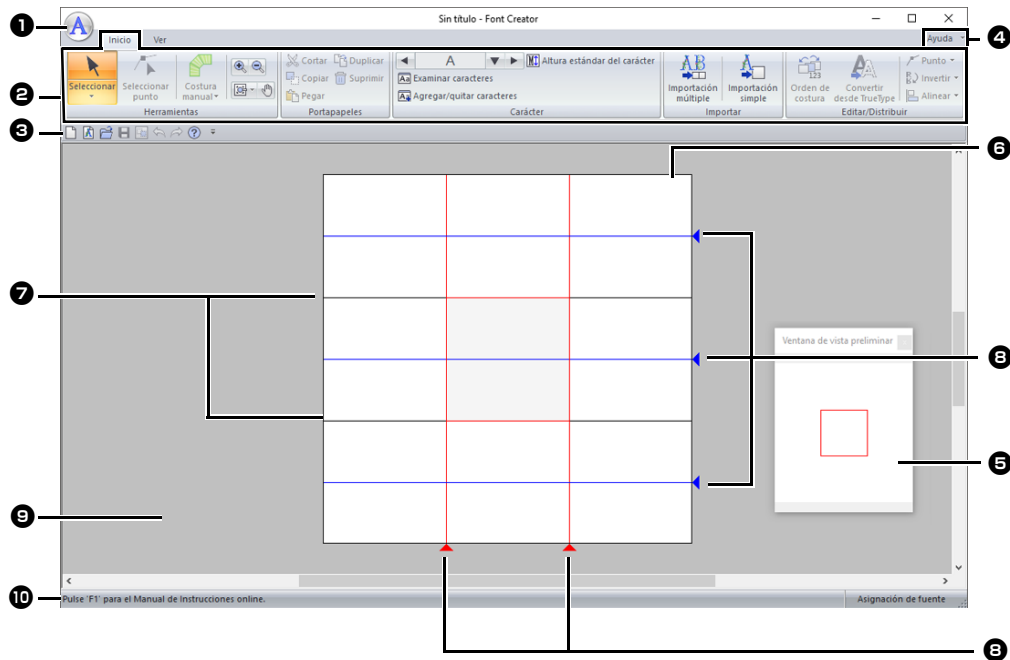

- ❶ Botón de la aplicación
- ❷ Cinta
- ❸ Barra de herramientas de acceso rápido
- ❹ Botón de ayuda
- ❺ Ventana de vista preliminar
Muestra cómo se coserá la puntada.
- ▶▶ *“Vista preliminar del patrón de bordado” en la página 337*
- ❻ Página de diseño
- ❼ Líneas de guía (fijas)
- ▶▶ *“Acerca de las guías de la página de diseño” en la página 331*
- ❽ Líneas de guía (móviles)
- ▶▶ *“Acerca de las guías de la página de diseño” en la página 331*
- ❾ Área de trabajo
- ❿ Barra de estado
- ▶▶ *“Explicación de las ventanas” en la página 13*

Acerca de las guías de la página de diseño

Las guías estándar para crear fuentes se muestran en las Páginas de diseño. A continuación, se muestra el contenido de las guías.

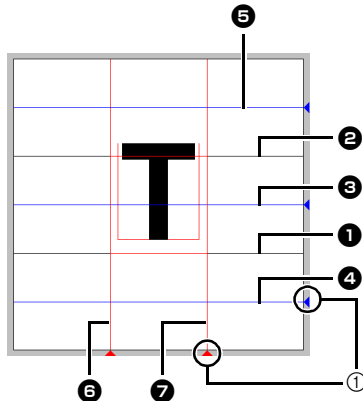

① Icono triángulo

① Línea base

② Línea capital

La altura estándar de la fuente será desde la **Línea base** hasta la **Línea capital**. Estas líneas no se pueden mover.

③ Línea central

Con las letras minúsculas, la altura estándar de la fuente será desde la **Línea base** hasta esta línea. Es posible ajustar esta línea si arrastra el icono triángulo en el borde derecho.

④ Línea descendente

Esta línea es el estándar para caracteres con partes hacia abajo (descendentes) como, por ejemplo, la "g" o la "y". Es posible ajustar esta línea si arrastra el icono triángulo en el borde derecho.

⑤ Línea ascendente

Esta línea es el estándar para caracteres con partes que se extienden hacia arriba (ascendentes), como por ejemplo el acento. Es posible ajustar esta línea si arrastra el icono triángulo en el borde derecho.

⑥ Línea de ajuste (izquierda)

⑦ Línea de ajuste (derecha)

Esta línea será la anchura de la fuente. Es posible ajustar la anchura de fuente si arrastra el icono triángulo en el borde inferior.



- Las alturas y anchuras especificadas para **[Línea base]**, **[Línea capital]** y **[Líneas de ajuste]** son la máscara de referencia para crear el carácter de fuente.
- Cuando se importan los caracteres creados con Font Creator en Layout & Editing, la anchura y la altura de los caracteres quedará dentro de la siguiente zona.
 - ♦ Altura de los caracteres: de la Línea base ① a la Línea capital ②
 - ♦ Anchura de los caracteres: de la Línea de ajuste (izquierda) ⑥ a la Línea de ajuste (derecha) ⑦
- Para alinear la altura de los caracteres, la **[Línea ascendente]**, la **[Línea central]** y la **[Línea descendente]** tienen el mismo aspecto para todos los caracteres. Por lo tanto, si se cambia la altura de alguna de estas líneas, el ajuste se mantiene, incluso cuando se selecciona para editar un carácter diferente.
- Las anchuras de las **[Líneas de ajuste]** pueden ajustarse por separado para cada carácter.

Apertura de un archivo

Crear una nueva fuente

Haga clic en  y luego seleccione **[Crear nueva fuente]** en la lista de comandos.

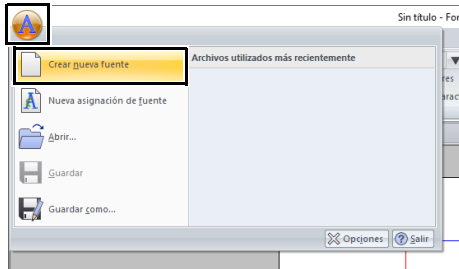

→ La aplicación entra en el modo Crear nueva fuente.



Para crear patrones de caracteres a partir de datos de bordado, seleccione **[Nueva asignación de fuente]**.

▶▶ *“Registrar datos de bordado como una fuente” en la página 325*

Abrir un archivo de fuente

- 1 En el modo Crear nueva fuente, haga clic en  y luego seleccione **[Abrir]** en la lista de comandos.

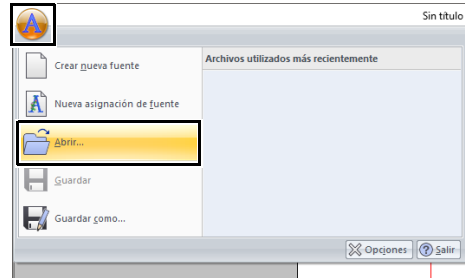

- 2 La fuente creada se guarda en la carpeta **[MyFont]** en la siguiente ubicación. (La unidad en la que se instaló PE-DESIGN)\Archivos de programa (x86)\Brother\PE-DESIGN 11\MyFont

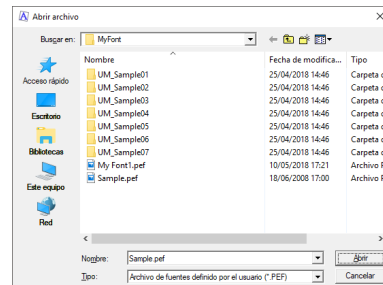

- 3 Para abrir un archivo, selecciónelo y haga clic en **[Abrir]**, o haga doble clic en el icono del archivo.

Selección de un carácter y preparación de la plantilla

Selección del carácter que va a crear

■ Selección desde la lista desplegable

- Haga clic en la ficha **[Inicio]**.
- Haga clic en los botones de flecha izquierda o derecha del cuadro **[Seleccionar carácter]** en el grupo **[Carácter]** para seleccionar el carácter anterior o posterior al mostrado actualmente.

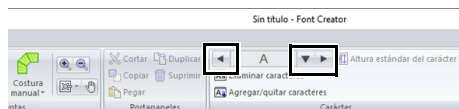

■ Selección desde una lista de caracteres

- Haga clic en el cuadro **[Seleccionar carácter]** en el grupo **[Carácter]**.
- Haga clic en el carácter que va a crear.

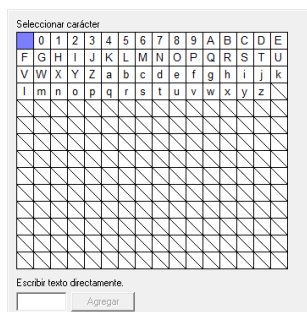
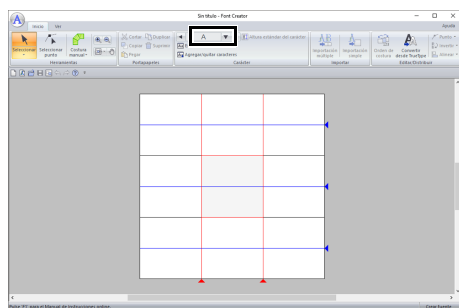

- Los caracteres en los que ya se ha creado el dibujo aparecen con un fondo azul.
- El cuadro vacío de la esquina superior izquierda es un espacio. Haga clic en este cuadro para seleccionar un espacio.



Si alguna parte del patrón de carácter supera los límites de la Página de diseño cuando se selecciona un carácter diferente, aparece un mensaje. Antes de seleccionar un carácter diferente, edite el patrón de carácter para que ninguna de sus partes supere los límites de la Página de diseño.

■ Adición/eliminación de caracteres registrados

- Haga clic en **[Agregar/quitar caracteres]** en el grupo **[Carácter]**.
- Introduzca con el teclado el carácter que desee registrar.

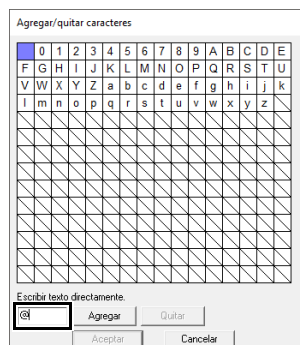
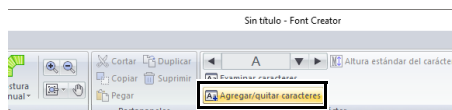

3 Haga clic en **[Agregar]**.

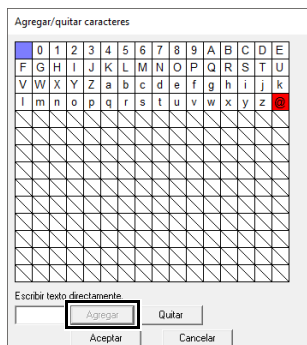

4 Para eliminar un carácter registrado, selecciónelo y haga clic en **[Quitar]**.

El cuadro queda seleccionado en color rojo. Cada vez que se hace clic en el carácter, se alterna entre seleccionarlo o anular su selección.

5 Cuando pueda aplicarse la configuración, haga clic en **[Aceptar]**.



Si se registra un carácter incluso aunque no se haya creado una fuente, la información del carácter registrado se guarda en un archivo de fuente.

Apertura de una plantilla (fuente TrueType)

1 En el modo Crear nueva fuente, haga clic en la ficha **[Ver]**.

2 Haga clic en **[Abrir]** en el grupo **[Plantilla]**, y luego seleccione **[Seleccionar fuente TrueType]** en la lista.

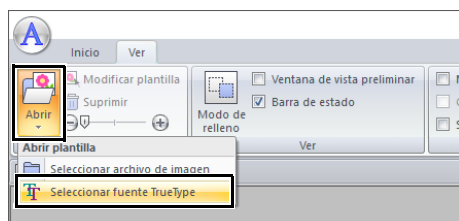

3 Seleccione la fuente en la lista desplegable **[Fuente]**. Seleccione el estilo de carácter en la lista desplegable **[Estilo]**. Y luego haga clic en **[Aceptar]**.

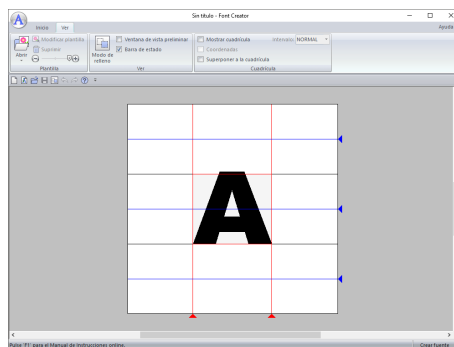
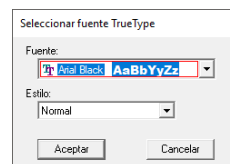

Al trabajar en un carácter en una fuente, la misma fuente TrueType aparece hasta que se selecciona otra plantilla para el fondo. Cada vez que se selecciona un carácter diferente en el cuadro **[Seleccionar carácter]**, aparece la plantilla de del carácter en la misma fuente TrueType.



- Si el carácter seleccionado en el cuadro **[Seleccionar carácter]** no está disponible en la fuente TrueType, aparece “?” como plantilla.
 - Si se ha seleccionado una fuente TrueType como plantilla, no se puede mover ni cambiar de tamaño.
 - En este caso, puede convertirse automáticamente en un patrón de carácter de fuente.
- *“Conversión automática de fuentes TrueType” en la página 335.*
- Además el carácter no se puede dibujar con una herramienta de costura a mano de bloques de forma semiautomática.

Creación de un dibujo de carácter de fuente

Conversión automática de fuentes TrueType

- Desde el modo Crear nueva fuente, abra la fuente TrueType que se utilizará como plantilla.
 - “Apertura de una plantilla (fuente TrueType)” en la página 334.
- Haga clic en la ficha **[Inicio]**.
- Haga clic en **[Convertir desde TrueType]** en el grupo **[Editar/Distribuir]**.

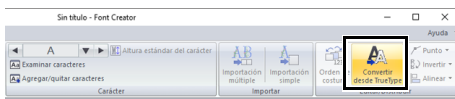

- Si no se ha seleccionado una fuente TrueType para la plantilla, aparece el cuadro de diálogo **[Seleccionar fuente TrueType]**.

Edición de dibujos de caracteres de fuente

Selección de patrones

- En el modo Crear nueva fuente, haga clic en la ficha **[Inicio]**.
- Haga clic en  en el grupo **[Herramientas]** para utilizar la herramienta **[Seleccionar]**.



- Haga clic en el dibujo.

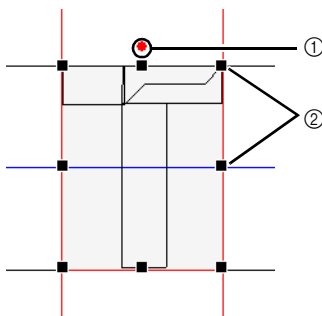

- Controlador de giro
- Controladores de selección

- Para seleccionar otro patrón más, mantenga pulsada la tecla **<Ctrl>** y haga clic en el otro patrón.



- También puede seleccionar dibujos arrastrando el puntero por el dibujo.
- Para anular la selección de un patrón, mantenga pulsada la tecla **<Ctrl>** y haga clic en él.

Desplazamiento de dibujos

Es posible arrastrar dibujos seleccionados para moverlos.



- Para mover el patrón horizontal o verticalmente, mantenga pulsada la tecla **<Mayús>** mientras lo arrastra.
- Mediante las teclas de dirección se mueve el dibujo seleccionado un cuadradito de la cuadrícula en la dirección de la flecha de la tecla. Si la cuadrícula no se muestra en pantalla, el dibujo se moverá una distancia menor que el intervalo de cuadrícula más pequeño en la dirección de la flecha de la tecla.

Ajuste de la escala de dibujos

Arrastre un controlador del dibujo seleccionado para ajustar su tamaño. Arrastre el controlador de giro para girar el dibujo.



- Si se mantiene pulsada la tecla **<Mayús>** mientras se arrastra un controlador, el patrón se aumenta o reduce desde el centro.
- Haga clic en **[Invertir]** en el grupo **[Editar/Distribuir]**, y luego seleccione **[Invertir verticalmente]** para voltear el(los) patrón(es) seleccionado(s) arriba/abajo. Seleccione **[Invertir horizontalmente]** para voltear el(los) patrón(es) seleccionado(s) a izquierda/derecha.

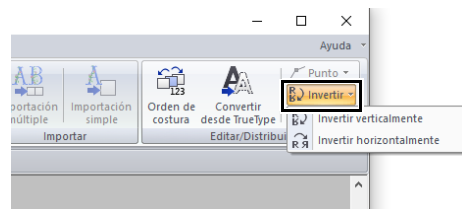

- Con comandos distintos de los mencionados anteriormente, los dibujos seleccionados pueden editarse de otras maneras (por ejemplo, duplicarse o eliminarse).

►► “Font Creator” en la página 316.

Edición de puntos para un dibujo de carácter de fuente

Edición de puntos y volver a dar forma a dibujos

- 1 En el modo Crear nueva fuente, haga clic en la ficha [Inicio].
- 2 Haga clic en [Seleccionar punto] en el grupo [Herramientas].

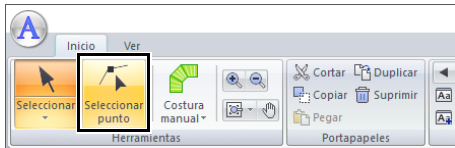

- 3 Haga clic en el dibujo.
- 4 Para editar un punto, haga clic en el punto para seleccionarlo.

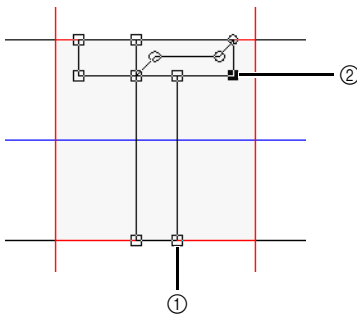

- ① Punto no seleccionado
- ② Punto seleccionado

- Para mover el punto, arrástrelo a la nueva ubicación.
- Para insertar un punto, haga clic en la línea para agregar un nuevo punto.

→ Aparece un nuevo punto seleccionado (como un pequeño cuadrado o círculo negro).

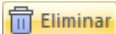
- Para eliminar el punto, haga clic en  o pulse la tecla <Supr>.

A recta/A curva

- 1 Seleccione el punto o puntos.
- 2 Haga clic en [Punto] en el grupo [Editar/Distribuir], y luego seleccione el comando deseado en la lista.

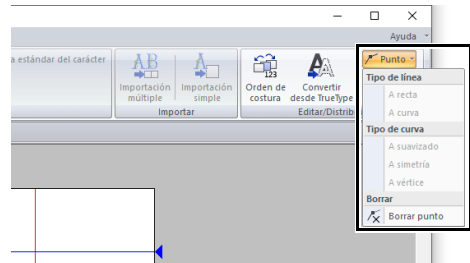

- ▶▶ Para más detalles acerca de los comandos A recta, A curva, A suavizado, A simetría y A vértice, consulte las secciones “Transformación de líneas rectas en curvas o viceversa” en la página 80 y “Cambiar el tipo de curva” en la página 80.





Estos comandos no están disponibles con los patrones introducidos utilizando las herramientas [Ejecutando] o [Avanzar].

Comprobación de los dibujos de fuentes creados

Comprobación y edición del orden de costura

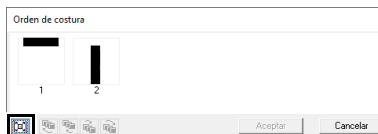
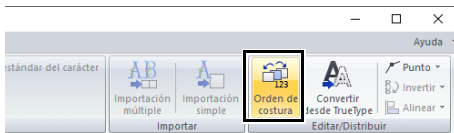
- 1 En el modo Crear nueva fuente, haga clic en la ficha **[Inicio]**.
- 2 Haga clic en **[Orden de costura]** en el grupo **[Editar/Distribuir]**.



- : Haga clic para aumentar el tamaño de cada patrón de manera que se ajuste a su marco.

- 3 Seleccione un patrón en el cuadro de diálogo **[Orden de costura]**.

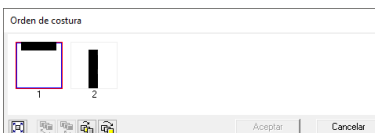

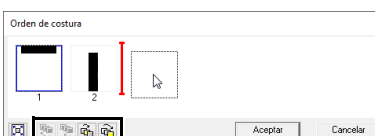

- 4 Para cambiar el orden de costura, debe seleccionar el cuadro que contiene el dibujo que desea mover y, a continuación, arrastrar el cuadro hasta la nueva ubicación. Aparecerá una línea roja vertical para indicar la posición a donde se ha movido el cuadro.



Un método alternativo para mover los cuadros es hacer clic en los botones situados en la parte inferior del cuadro de diálogo.

- : Para desplazarse al inicio del orden de costura.

- : Para avanzar una posición en el orden de costura.
- : Para retroceder una posición en el orden de costura.
- : Para desplazarse al final del orden de costura.

Para cambiar el orden de costura, haga clic en **[Aceptar]**.

Vista preliminar del patrón de bordado

- 1 Haga clic en la ficha **[Ver]**.
- 2 Para alternar entre mostrar y ocultar la **[Ventana de vista preliminar]**, marque o desmarque la casilla de verificación **[Ventana de vista preliminar]** en el grupo **[Ver]**.

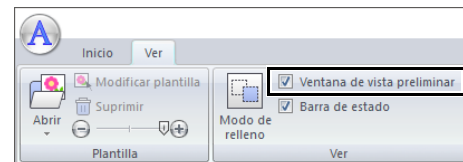

Comprobación y selección de la lista de caracteres creados

Se puede ver la lista de caracteres incluidos en el archivo de fuente que se está editando actualmente.

- 1 Haga clic en la ficha **[Inicio]**.
- 2 Haga clic en **[Examinar caracteres]** en el grupo **[Carácter]**.

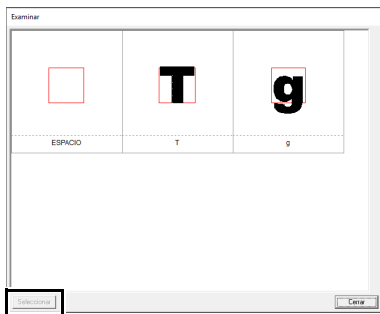
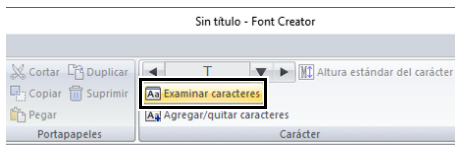

Para seleccionar un carácter, haga clic en él y luego en **[Seleccionar]**.

Almacenamiento de dibujos de caracteres de fuente

Sobrescribir

En el modo Crear nueva fuente, haga clic en  y luego seleccione **[Guardar]** en la lista de comandos.

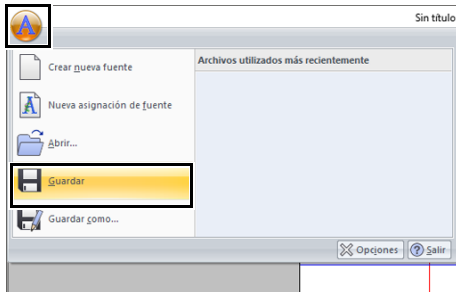

→ Si no se ha especificado un nombre de archivo, o si el archivo no se encuentra, aparece el cuadro de diálogo **[Guardar como]**.



Si alguna parte del patrón de carácter supera los límites de la Página de diseño, aparecerá un mensaje. Edite el patrón de carácter de modo que no supere los límites de la Página de diseño, y luego vuelva a guardarlo.

Guardar con un nombre nuevo

Los dibujos de caracteres de fuente se guardan como archivos .pef.

- 1 En el modo Crear nueva fuente, haga clic en  y luego seleccione **[Guardar como]** en la lista de comandos.

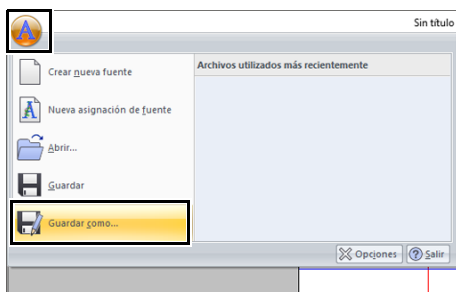

- 2 Seleccione la carpeta **[MyFont]** en la siguiente ubicación.

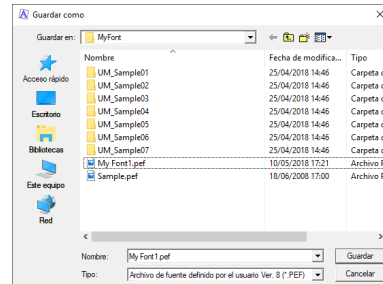

Por ejemplo, (la unidad en la que se instaló PE-DESIGN)\Archivos de programa (x86)**Brother\PE-DESIGN 11\MyFont**

A continuación, escriba el nombre del archivo y luego haga clic en **[Guardar]**.



- La fuente no se podrá utilizar en Layout & Editing si se almacena en una carpeta diferente.
 - La fuente creada se guarda en la carpeta **[MyFont]** en la siguiente ubicación.
Por ejemplo, (la unidad en la que se instaló PE-DESIGN)\Archivos de programa (x86)**Brother\PE-DESIGN 11\MyFont**
 - Los archivos guardados pueden utilizarse en Layout & Editing.
- “Crear un patrón de bordado con los caracteres de fuente creados” en la página 324
- Si Layout & Editing ya estaba ejecutándose cuando se guardó un nuevo carácter en Font Creator, dicho carácter no aparecerá en la lista desplegable **[Fuente]** en Layout & Editing. En este caso, salga de Layout & Editing y vuelva a iniciarla.

Cambio de la configuración

Cambio del modo de dibujo

Hay dos modos de dibujo en el modo Crear nueva fuente de Font Creator.

- Modo Relleno
Los bloques aparecen rellenos. En este modo se aprecian mejor las posiciones solapadas de los patrones.

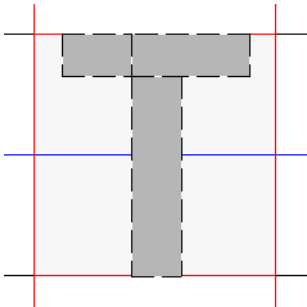

- Modo Perfil (modo Relleno desactivado)
Los bloques no aparecen rellenos. En este modo pueden editarse más fácilmente los puntos.

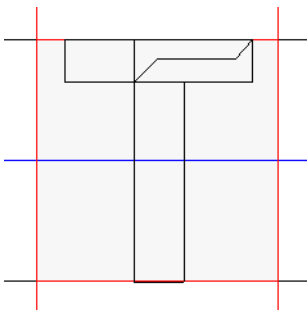

Para cambiar de un modo a otro, realice la operación que se describe a continuación.

Haga clic en la ficha **[Ver]**.

Haga clic en **[Modo de relleno]** en el grupo **[Ver]**.

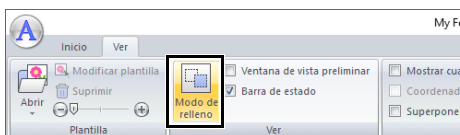

Ajuste de la escala/ desplazamiento de la imagen de fondo

Haga clic en **[Modificar plantilla]** en el grupo **[Plantilla]**.

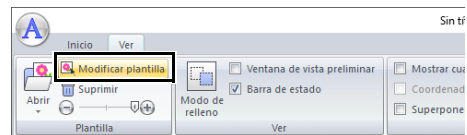

→ La imagen de fondo está seleccionada.

La imagen de fondo puede moverse o cambiarse de tamaño de la misma forma que se editan los dibujos de caracteres de fuente.

►► *“Edición de dibujos de caracteres de fuente” en la página 335.*



La escala de la imagen de fondo no se puede ajustar, ni se puede mover la imagen si se utiliza como plantilla una fuente TrueType.

Cambio de la configuración de la cuadrícula

- 1 Haga clic en la ficha **[Ver]**.

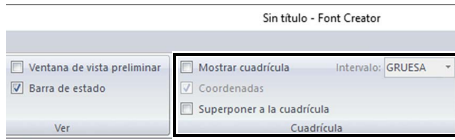

- 2 Especifique la configuración de la cuadrícula en el grupo **[Cuadrícula]**.

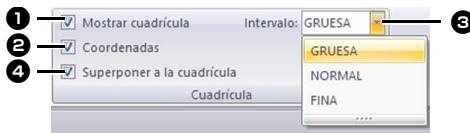

- 1 Para visualizar la cuadrícula, marque la casilla de verificación **[Mostrar cuadrícula]**.
- 2 Para mostrar la cuadrícula como líneas continuas, marque la casilla de verificación **[Coordenadas]**.
- 3 En el cuadro **[Intervalo]**, seleccione el espaciado de la cuadrícula.
- 4 Para introducir la fuente con un grosor uniforme o ajustar las posiciones vertical y horizontal, marque la casilla de verificación **[Superponer a la cuadrícula]**.



El puntero se desplazará la distancia seleccionada en el cuadro **[Intervalo]**.

La función de superposición a la cuadrícula está activa aunque no se vea la cuadrícula.

Stitch Design Factory

Stitch Design Factory se puede usar para crear y editar patrones de costura para máquinas de coser.

Stitch Design Factory

Menú del botón de la aplicación

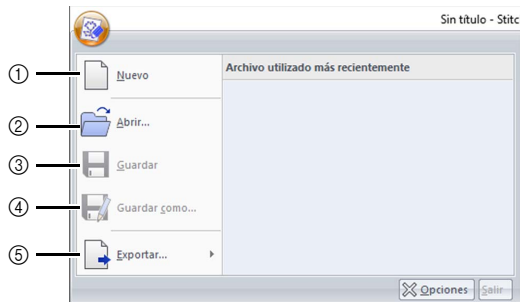

Nº	Menú	Referencia
1	Nuevo	—
2	Abrir	—
3	Guardar	—
4	Guardar como	p. 346
5	Exportar	p. 347

Fichas del menú de la cinta

Ficha Inicio

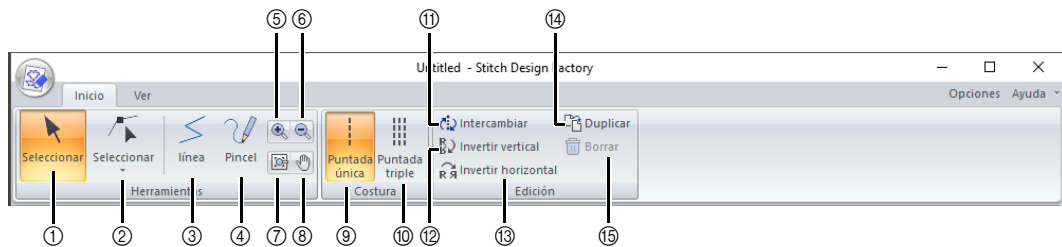

Nº	Menú	Referencia
1	Seleccionar objeto	p. 348
2	Seleccionar punto	p. 348
3	Herramienta Línea	p. 345
4	Herramientas de pincel	p. 345
5	Acercar	—
6	Alejar	—
7	Ampliar objeto seleccionado	—
8	Panoramización	—

Nº	Menú	Referencia
9	Puntada única	p. 345
10	Puntada triple	p. 345
11	Intercambiar	p. 349
12	Invertir vertical	p. 348
13	Invertir horizontal	p. 348
14	Duplicar	p. 349
15	Borrar	p. 348

Ficha Ver

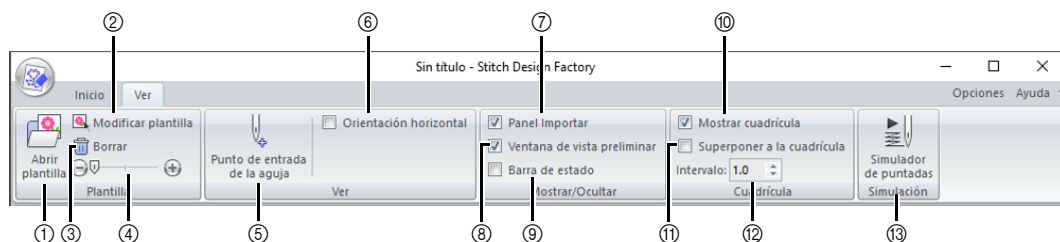

Nº	Menú	Referencia	Nº	Menú	Referencia
1	Abrir plantilla	p. 354	8	Ventana de vista preliminar	p. 355
2	Modificar plantilla	p. 354	9	Barra de estado	p. 355
3	Borrar imagen	p. 354	10	Mostrar cuadrícula	p. 356
4	Densidad de la plantilla	p. 354	11	Superponer a la cuadrícula	p. 356
5	Punto de entrada de la aguja	p. 355	12	Espaciado de la cuadrícula	p. 356
6	Orientación horizontal	p. 355	13	Simulador de puntadas	p. 356
7	Panel Importar	p. 355			

Operaciones básicas de Stitch Design Factory

Con esta aplicación, puede combinar y editar patrones integrados, así como crear originales y decorativos patrones de costura. Esta aplicación no se puede utilizar para crear patrones de bordado.

Póngase en contacto con su distribuidor autorizado para obtener más detalles sobre las máquinas de coser que pueden importar los patrones de costura creados.

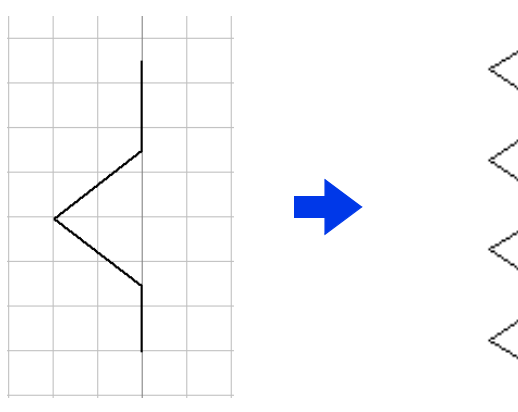

Paso 1	Crear patrones de costura
Paso 2	Guardar patrones de costura
Paso 3	Exportar patrones de costura

Crear patrones de costura

- Haga clic en .
- Haga clic en **[Stitch Design Factory]** debajo del título **[PE-DESIGN 11]** en la pantalla.
- Algunas máquinas de coser pueden usar patrones de costura más grandes que la página de diseño estándar de esta aplicación. En ese caso, cambie el formato del archivo que se exportará.
 - ▶▶ *“Cambiar el formato de los archivos a exportar” en la página 351*
- Asegúrese de que **[línea]** esté seleccionado.

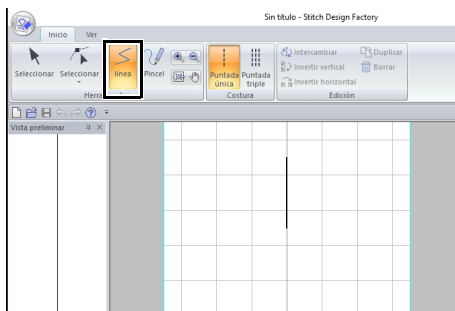

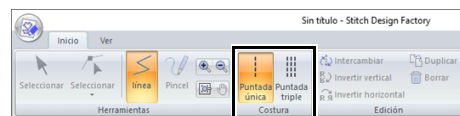

- Cuando se inicia Stitch Design Factory, se muestra una puntada única vertical en el centro. Cree el patrón de costura moviendo los puntos de esta línea o añadiéndole puntos.
- La dirección vertical en la página de diseño representa el avance vertical de la máquina de coser y la dirección horizontal representa el avance horizontal.

- 5 Seleccione **[Puntada única]** o **[Puntada triple]** en el grupo **[Costura]**.

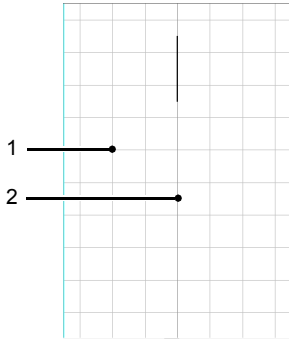

6 Haga clic en los puntos (1) y (2), en orden.



- Para dibujar líneas arrastrando el puntero, seleccione  en la ficha **[Inicio]**.
 - Para quitar el último punto introducido, haga clic con el botón derecho del ratón.
 - Es posible modificar el espaciado de la cuadrícula.
- *“Cambio de la configuración de la cuadrícula” en la página 356*

7 Haga doble clic en el punto (3) (punto final).

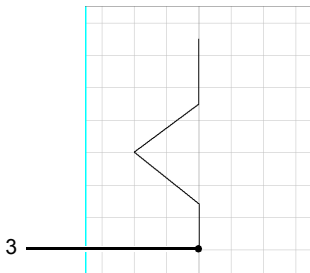

Guardar patrones de costura

Los patrones de costura se guardan en formato PSF.

1 Haga clic en , y luego seleccione **[Guardar como]** en la lista de comandos.

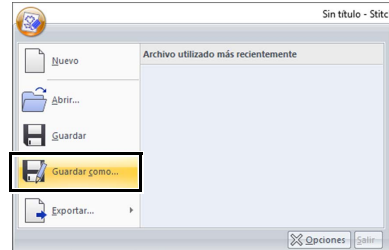

2 Seleccione el destino y escriba el nombre del archivo.

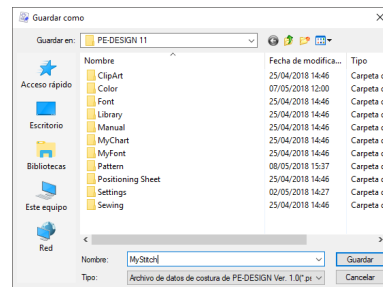

3 Haga clic en **[Guardar]**.



- Los archivos .psf se pueden editar con esta aplicación; sin embargo, no se pueden importar a máquinas de coser.
 - Cuando importe el patrón a una máquina de coser, expórtelo en el formato PMV o PMP.
- *“Exportar patrones de costura” en la página 347*

Exportar patrones de costura

Para que la máquina de coser pueda importar el patrón de costura creado, debe exportarse a un formato de archivo diferente.

- Haga clic en , y luego seleccione **[Exportar]** en la lista de comandos.

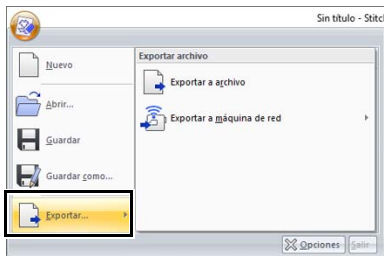

- Haga clic en **[Exportar a archivo]**.

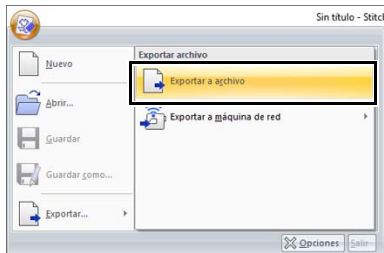

El patrón de costura puede transferirse a una máquina de coser a través de una conexión de red inalámbrica (solo con los modelos compatibles). Después de registrar la máquina con la aplicación, haga clic en **[Exportar a máquina de red]** y luego seleccione la máquina deseada.

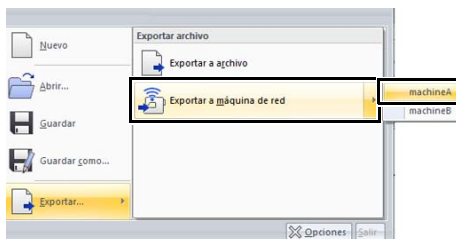

→ El patrón de costura se transfiere a la máquina de coser.

- ▶▶ *“Registrar una máquina con la aplicación” en la página 224*

- Seleccione el destino y escriba el nombre del archivo.

- Haga clic en **[Guardar]**.

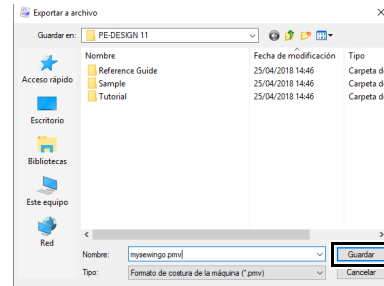

→ El archivo se exporta en formato PMV o PMP.

- ▶▶ *“Cambiar el formato de los archivos a exportar” en la página 351*



Los archivos en los formatos PMV y PMP solo se pueden importar en máquinas de coser; no se pueden editar en PE-DESIGN 11.

Si necesita volver a editar el patrón, guárdelo en el formato PSF.

- ▶▶ *“Guardar patrones de costura” en la página 346*

Editar patrones de costura

■ Seleccionar patrones de costura

- 1 Haga clic en la ficha **[Inicio]**.
- 2 Haga clic en , en el grupo **[Herramientas]**.
- 3 Haga clic en el patrón de costura.

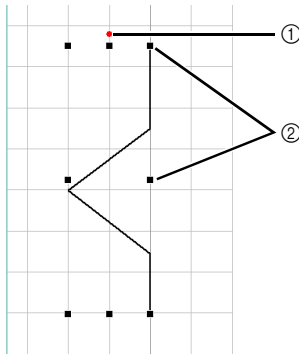

- ① Controlador de giro
- ② Controlador

■ Mover patrones de costura

Es posible arrastrar los patrones de costura seleccionados para moverlos.



Para mover el patrón horizontal o verticalmente, mantenga pulsada la tecla **<Mayús>** mientras arrastra el patrón.

■ Editar patrones de costura

Arrastre un controlador del patrón de costura seleccionado para ajustar su tamaño. Arrastre el controlador de giro para girar el dibujo.



- Si se mantiene pulsada la tecla **<Mayús>** mientras se arrastra un controlador, el patrón se aumenta o reduce desde el centro.
- Haga clic en **[Invertir vertical]** en el grupo **[Edición]** para invertir verticalmente el patrón seleccionado (arriba/abajo).
- Haga clic en **[Invertir horizontal]** en el grupo **[Edición]** para invertir horizontalmente el patrón seleccionado (izquierda/derecha).



- Con comandos distintos de los mencionados anteriormente, los patrones seleccionados pueden editarse de otras maneras, por ejemplo, duplicarse o cambiar el punto de inicio por el punto final.

■ Volver a dar forma a patrones de costura

- 1 Haga clic en , en el grupo **[Herramientas]**.
- 2 Haga clic en una línea del patrón de costura.
- 3 Haga clic en un punto para seleccionarlo y luego edítelo.

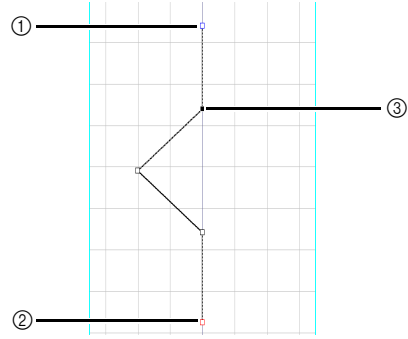

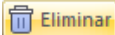

- ① Cuadrado azul: Punto inicial
- ② Cuadrado rojo: Punto final
- ③ Punto seleccionado

- Para mover el punto, arrástrelo a la nueva ubicación.
- Para insertar un punto, haga clic en la línea para agregar un nuevo punto.
→ Aparecerá un punto nuevo.

- Para eliminar el punto, haga clic en  o pulse la tecla **<Borrar>**.



- Para seleccionar varios puntos, mantenga pulsada la tecla **<Ctrl>** mientras hace clic en los puntos o arrastre el puntero sobre los puntos.
- Mantenga pulsada la tecla **<Ctrl>** mientras pulsa la tecla  o la tecla  para cambiar la dirección de selección hacia el punto final o el punto de inicio.
- Mantenga pulsada la tecla **<Mayús>** mientras hace clic en un punto para seleccionar todos los puntos entre él y el último punto previamente seleccionado.

■ Cambiar el orden de costura

El comienzo de la costura (punto de inicio) y el final de la costura (punto final) se pueden cambiar. De esta forma se puede editar el patrón de costura de modo que el final de la costura para un patrón esté más cerca del comienzo de la costura para el siguiente patrón.

1 Cree un patrón de costura.

→ El orden de costura es tal como se muestra abajo.

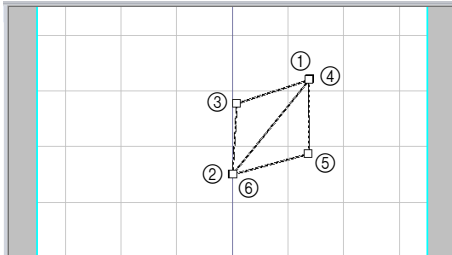

2 Seleccione todos los puntos y luego haga clic en **[Duplicar]**.

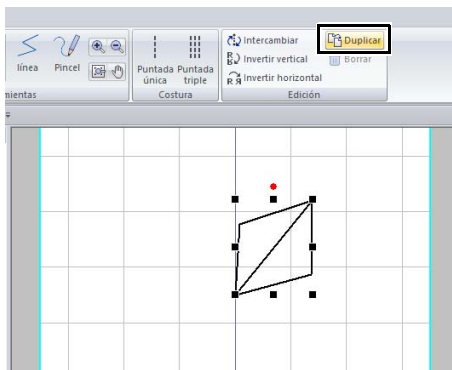

→ El patrón de costura seleccionado se duplica y se selecciona el punto duplicado. El orden de costura del patrón de costura duplicado es el que se muestra a continuación.

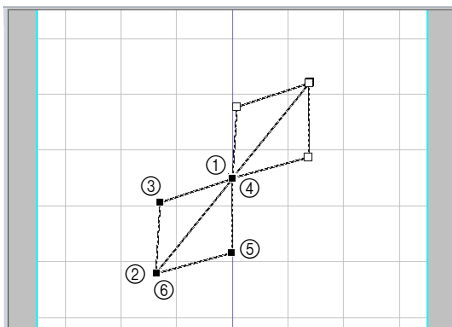

3 Haga clic en **[Invertir vertical]**.



→ El orden de costura del patrón de costura es el que se muestra a continuación.

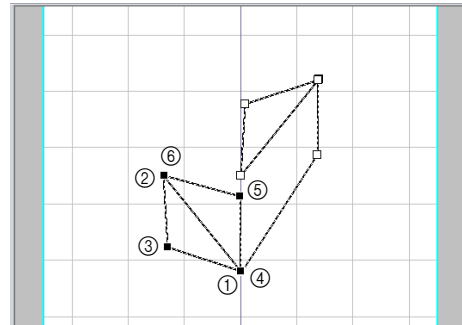

4 Haga clic en **[Intercambiar]** en el grupo **[Edición]**.



→ El punto de inicio y el punto final del patrón de costura seleccionado se cambian. El orden de costura es tal como se muestra abajo.

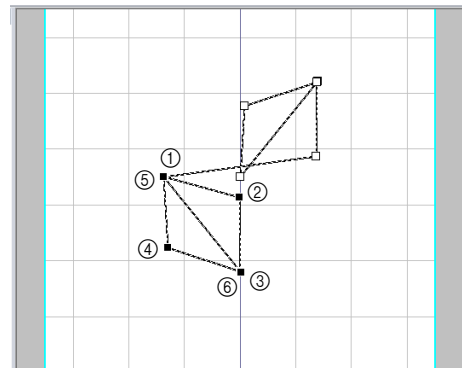

- 5 Pulse la tecla  para mover el patrón de costura seleccionado.

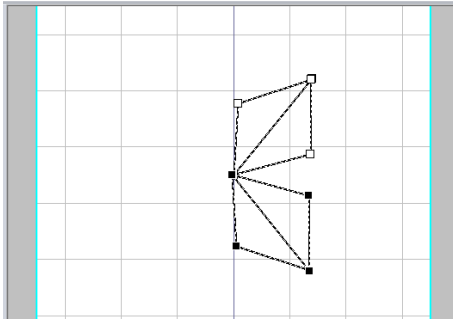

- Los puntos se pueden seleccionar pulsando la tecla  mientras se mantiene pulsada la tecla <Mayús>.

■ Importar patrones de costura

Los patrones de costura proporcionados con la aplicación como archivos .psf se pueden importar y editar.

- 1 Seleccione una categoría de la lista desplegable [Desde] del panel [Importar] y luego haga clic en el patrón de costura que desea importar.

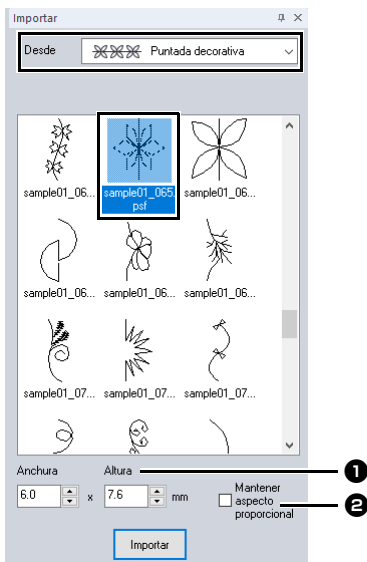

- 1 Se puede especificar el tamaño del patrón que se importará.
- 2 Marque esta casilla de verificación para mantener la proporción original de alto y ancho del patrón.

- 2 Haga clic en [Importar].

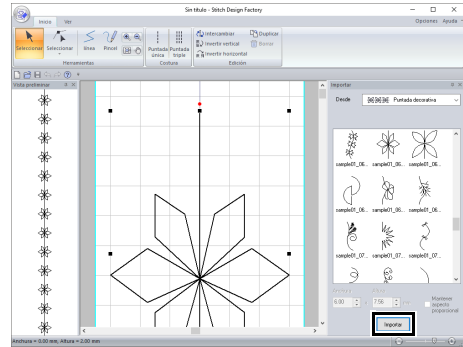

- Si ya hay un patrón en la Página de diseño, se agregará el nuevo patrón de modo que su punto de inicio sea el punto final del patrón anterior.

Cambiar el formato de los archivos a exportar

Algunas máquinas de coser pueden usar patrones de costura más grandes que la página de diseño estándar de esta aplicación.

El formato de archivo PMV es para patrones en el tamaño estándar, y el formato de archivo PMP es para patrones de gran tamaño.

■ Cambiar el formato de los archivos que se exportarán de PMV a PMP

1 Haga clic en  y luego en **[Opciones]**.

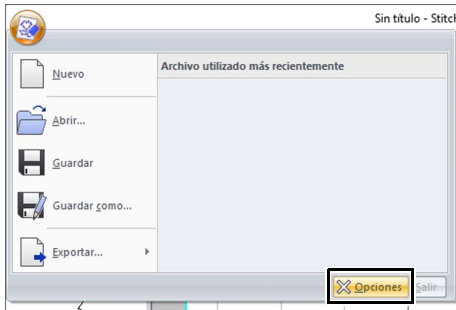

2 Haga clic en **[Selec. formato arch. export.]** y luego en **[Comprobar tipo de máquina]**.

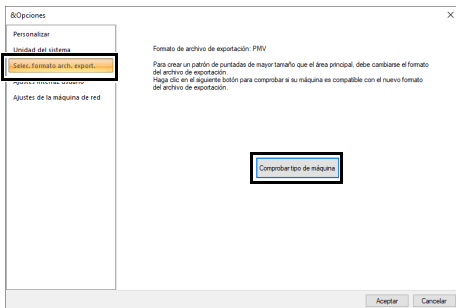

3 Introduzca el número de la máquina de coser en **[Número de máquina(N.º)]** y luego haga clic en **[Comprobar]**.

Para más detalles sobre la ubicación del número de la máquina, consulte el manual que se proporciona con la máquina de coser.

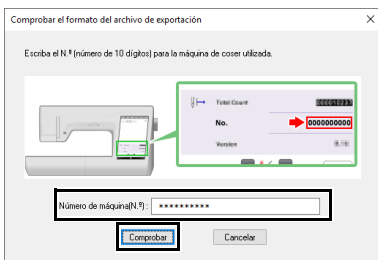

4 Si su máquina de coser puede usar patrones de costura de gran tamaño, se mostrará el siguiente mensaje. Haga clic en **[SI]**.

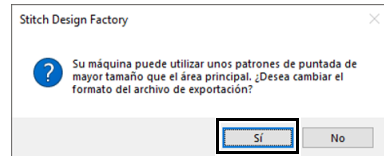

→ Después de que aparezca un mensaje, haga clic en **[Aceptar]**. El formato de archivo de exportación cambia al formato PMP.

Si su máquina de coser no puede usar patrones de costura de gran tamaño, se mostrará el siguiente mensaje. Haga clic en **[Aceptar]**.

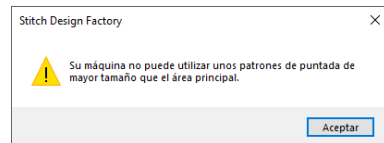

■ Cambiar el formato de los archivos que se exportarán de PMP a PMV

1 Haga clic en  y luego en **[Opciones]**.

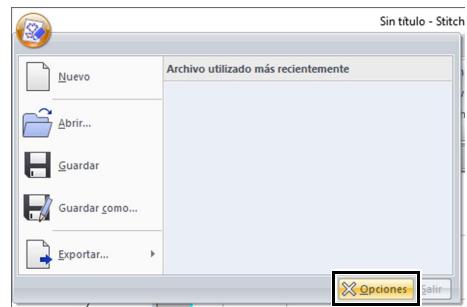

- 2** Haga clic en **[Selec. formato arch. export.]**, y luego en **[Por defecto]**.

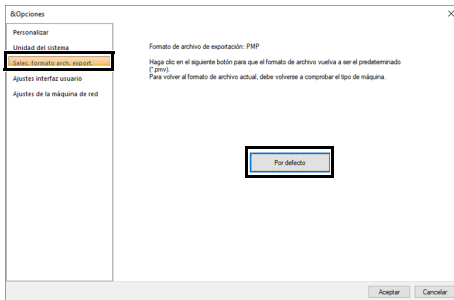

- 3** Después de que aparezca un mensaje, haga clic en **[Aceptar]**.
→ El formato de archivo de exportación cambia al formato PMV.

Ventana Stitch Design Factory

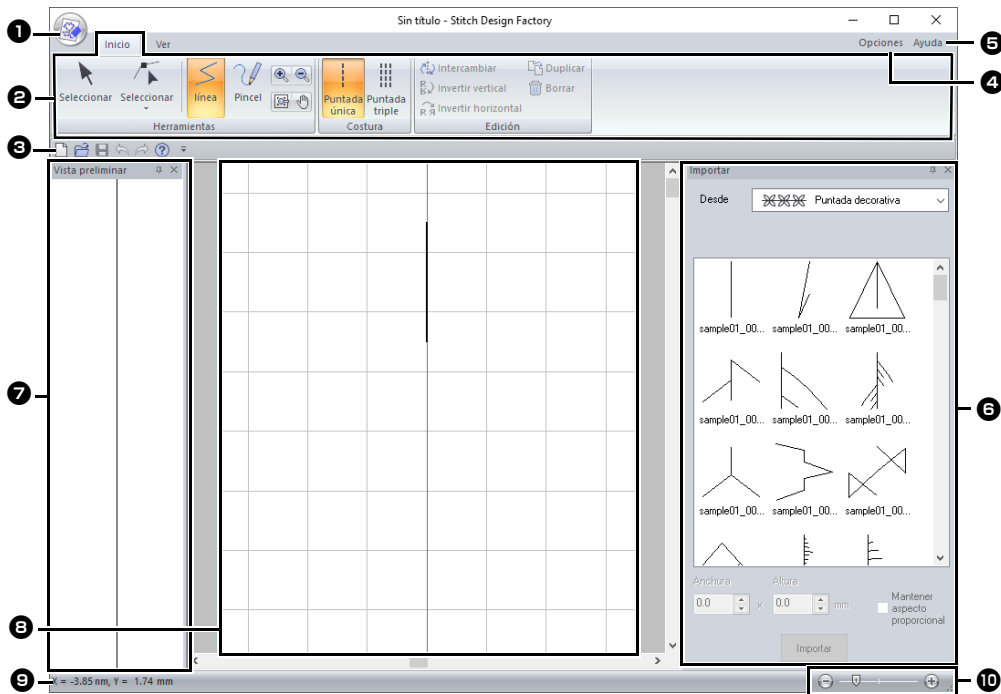

- 1 Botón de la aplicación
- 2 Cinta
- 3 Barra de herramientas de acceso rápido
- 4 Botón Opciones
- 5 Botón de ayuda
- 6 Panel Importar
- 7 Panel de Vista preliminar
- 8 Área de diseño
- 9 Barra de estado
- “Explicación de las ventanas” en la página 13
- 10 Zoom



Cuando se selecciona el formato PMP para los archivos exportados, los datos tendrán las tres áreas siguientes.

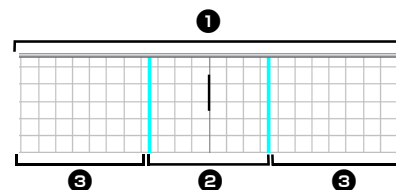

- 1 **Área de diseño**
Esta es el área donde se puede crear el patrón de costura. El área de diseño está formada por el área principal y el área de ampliación.
- 2 **Área principal**
Esta es el área en la que se puede mover la aguja de la máquina de coser. Especifique el punto de inicio y el punto final del patrón de costura dentro de esta área.
- 3 **Área de ampliación**
Esta es el área exterior en la que se puede mover la aguja de la máquina de coser. Se puede usar al crear el patrón de costura, pero asegúrese de especificar el punto de inicio y el punto final dentro del área principal.

Utilización de una plantilla

Apertura de una plantilla

- 1 Haga clic en la ficha **[Ver]**.
- 2 Haga clic en **[Abrir plantilla]** en el grupo **[Plantilla]**.



- 3 Seleccione la carpeta en la que se va a salvar la plantilla, seleccione el archivo y, a continuación, haga clic en **[Abrir]** o haga doble clic en el icono del archivo.



- Solo se puede abrir una plantilla en la Página de diseño. Si intenta abrir una plantilla diferente, esta sustituirá a la anterior.
- Hay muchos tipos diferentes de archivos que se pueden abrir.
- ▶▶ *“Formatos de archivos de imágenes” en la página 163*

Cambiar la densidad de visualización de la plantilla

- 1 Arrastre la barra de deslizamiento en el grupo **[Plantilla]** o haga clic en **[-]** o **[+]**.



- Para ocultar la plantilla, arrastre la barra de deslizamiento hasta **[-]**.
- Pulse la tecla de función **<F6>** para cambiar entre las configuraciones de la densidad de visualización de la plantilla.

Editar la plantilla

- 1 Haga clic en **[Modificar plantilla]**.



→ La aplicación entra en el modo de edición de plantillas y se muestra un marco rojo alrededor de la plantilla.

- 2 Edite la plantilla.

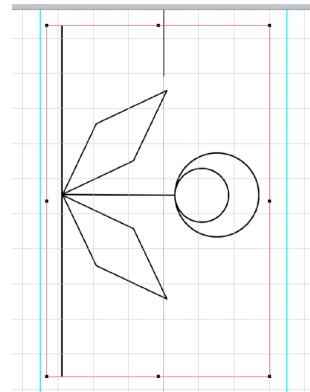

- Arrastre el interior del marco rojo para mover la imagen de la plantilla.
- Haga clic fuera del marco rojo para salir del modo de edición de plantillas.
- Haga clic en **[Borrar]** para borrar la plantilla.

Otros ajustes

Visualizar los puntos de entrada de la aguja

Los puntos que se muestran en la página de diseño son diferentes de los puntos de entrada de la aguja. Siga el procedimiento que se describe a continuación para visualizar los puntos de entrada de la aguja a fin de comprobarlos.

- 1 Haga clic en la ficha **[Ver]**.
- 2 Haga clic en **[Punto de entrada de la aguja]** en el grupo **[Ver]**.
→ Se muestran los puntos de entrada de la aguja.

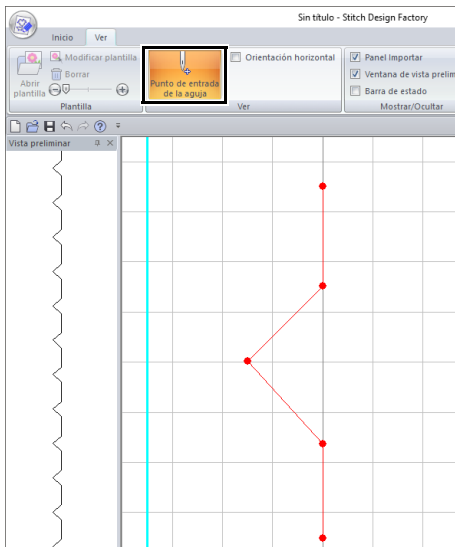

- El resultado final también dependerá de su máquina de coser. Se recomienda hacer una prueba de muestra de costura con los datos de costura antes de coser en el material final.

Orientar la página de diseño horizontalmente

- 1 Haga clic en la ficha **[Ver]**.
- 2 Marque la casilla de verificación **[Orientación horizontal]** en el grupo **[Ver]**.

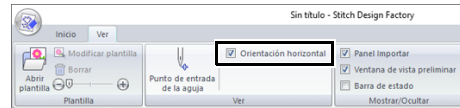

→ La página de diseño está orientada horizontalmente.

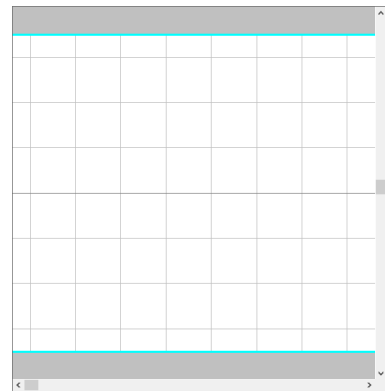

Mostrar/Ocultar

Para mostrar u ocultar el panel **[Importar]**, el panel **[Vista preliminar]** y la barra de estado, marque o desmarque la casilla de verificación correspondiente en el grupo **[Mostrar/Ocultar]**.



Cambio de la configuración de la cuadrícula

La cuadrícula se puede mostrar u ocultar, y se puede especificar cómo se muestra la cuadrícula y su espaciado.

- 1 Haga clic en la ficha **[Ver]**.
- 2 Especifique la configuración de la cuadrícula.

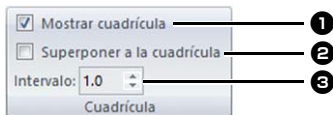

- 1 **Mostrar cuadrícula**
Marque esta casilla de verificación para mostrar la cuadrícula.
- 2 **Superponer a la cuadrícula**
Marque esta casilla de verificación para alinear los patrones de costura con la cuadrícula. La función de superposición a la cuadrícula está activa aunque no se vea la cuadrícula.
- 3 **Intervalo**
Especifique el espaciado de la cuadrícula.

Comprobación de la costura con el simulador de puntadas

- 1 Haga clic en la ficha **[Ver]**.
- 2 Haga clic en **[Simulador de puntadas]** en el grupo **[Simulación]**.



Las operaciones del simulador de puntadas son las mismas que las descritas para Layout & Editing.

- ▶▶ “Comprobación de la costura con el simulador de puntadas” en la página 90

Suplemento

En esta sección se ofrecen sugerencias y técnicas detalladas para crear bordados y patrones de costura incluso más atractivos.

Para operaciones básicas

Ampliación/reducción de dibujos de puntadas

Los patrones de puntada importados pueden ampliarse o reducirse en Layout & Editing de las tres formas siguientes.

- 1 Los dibujos de puntadas pueden ampliarse/reducirse fácilmente.
- 2 Los patrones de puntadas pueden ampliarse/reducirse mientras se mantiene pulsada la tecla <Ctrl>.
- 3 Utilizando las herramientas de **[Convertir en bloques]**, pueden ampliarse/reducirse los patrones de puntadas después de convertirlos a un grupo de patrones de forma con varias líneas de dirección de costura.

Con el método 1, la costura será más densa o más ligera sin que cambie el número de puntadas cosidas. En otras palabras, principalmente ampliando o reduciendo el dibujo se cambia la calidad del bordado puesto que no se ajusta la densidad del hilo. Use este método cuando sólo desee ampliar/reducir el dibujo de puntada ligeramente.

Con el método 2, el tamaño del dibujo cambia mientras se mantiene la densidad del hilo y el punto de entrada de la aguja. No obstante, si la densidad del hilo original y el punto de entrada de la aguja del dibujo de puntada no son uniformes, es posible que no se mantengan aunque se utilice este método. Amplíe/reduzca el dibujo mientras comprueba la vista preliminar. No utilice este método cuando sólo desee ampliar/reducir el dibujo de puntada ligeramente.

Con el método 3, la densidad del hilo se mantiene mientras que el dibujo se amplía/reduce. No obstante, el punto de entrada de la aguja no se mantiene por completo. Utilice este método cuando desee cambiar la costura o la forma. No utilice este método cuando sólo desee ampliar/reducir el dibujo de puntada ligeramente.



Este software permite crear una amplia variedad de dibujos de bordado y admite límites más amplios para la configuración de los atributos de costura (densidad del hilo, punto de costura, etc.). No obstante, el resultado final depende del modelo de máquina de bordar particular. Se recomienda hacer una prueba de muestra de costura con los datos de costura antes de coser en el material final. Acuérdense de coser la prueba de muestra en el mismo tipo de tela que el material final y utilizar la misma aguja y el mismo hilo de bordado de la máquina.

Dirección de costura

Para evitar que se estire o se frunza la tela, seleccione una dirección de puntada perpendicular al borde más grande del área.

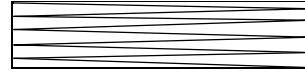

Mayor posibilidad de que se estire o se frunza la labor

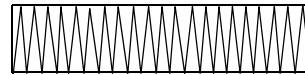

Menor posibilidad de que se estire o se frunza la labor

Orden de costura

Después de crear un dibujo de bordado hecho de varias partes diferentes (en Layout & Editing o Design Center), asegúrese de comprobar el orden de costura y corregirlo si fuera necesario.

Con Layout & Editing, el orden de costura por defecto es en el que los elementos se dibujan.

Con Design Center, el orden de costura por defecto es en el que los atributos de costura se aplican.

Tenga cuidado al cambiar el orden de costura, ya que las áreas solapadas podrían quedar colocadas incorrectamente.

Costura de zonas grandes

- Para obtener los mejores resultados al coser, ajuste **[Costura de refuerzo]** en **[Activado]** cuando cose zonas interiores grandes.
 - ▶▶ Para obtener más información, consulte *“Costura de refuerzo”* en la página 382.
- Si cambia el ajuste **[Dirección de costura]** evitará que las puntadas queden estiradas o fruncidas.
- Al bordar, utilice material de refuerzo específico para bordar. Utilice siempre material de refuerzo cuando vaya a bordar telas finas o elásticas ya que, de lo contrario, la aguja puede doblarse o romperse, la costura se puede estirar y fruncir, o el dibujo puede desalinearse.
- Al coser puntadas satinadas en una zona grande, la zona se puede encoger según el material y el tipo de hilo utilizados. Si sucede esto, cambie a este método alternativo: Seleccione la puntada de relleno y utilice material estabilizador en el revés de la tela.

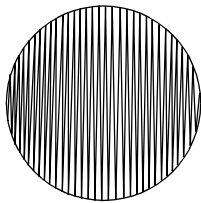

Dibujo

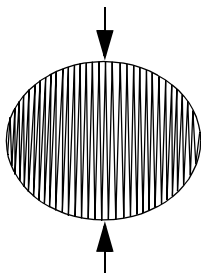

Después de la costura

Patrones de costura

- Para obtener mejores resultados, compruebe los siguientes puntos.
 - ♦ Mantenga la distancia de cada punto en los patrones de costura dentro de unos 2,0 mm.
 - ▶▶ *“Visualizar los puntos de entrada de la aguja”* en la página 355
 - ♦ Evite que los puntos de entrada de la aguja queden demasiado lejos de la zona principal.
 - ▶▶ *“Área principal”* en la página 353
- No obstante, el resultado final también dependerá de su máquina de coser. Se recomienda hacer una prueba de muestra de costura con los datos de costura antes de coser en el material final.

Acerca de los ajustes

Salto de punto y Recortar reducción de punto

■ Corte del hilo de la máquina de acuerdo con la configuración especificada en Layout & Editing

Si selecciona  en el cuadro de diálogo

[Ajustes de diseño] de Layout & Editing, puede activar o desactivar el corte en cada posición del salto de punto.

Estos ajustes se guardan en los archivos de los datos de bordado (.pes).

Si utiliza nuestra máquina de bordar multiaguja con la función Recortar reducción de punto activada para bordar este archivo .pes importado, la máquina cortará el hilo de acuerdo con los ajustes de los datos PES.



Para obtener información sobre la función de Recortar reducción de punto de la máquina, consulte el Manual de instrucciones que se proporciona con la máquina de bordar.

■ Especificar la configuración de corte en Layout & Editing

- 1 Seleccione  en el cuadro de diálogo **[Ajustes de diseño]**.
 - ▶▶ *“Especificar los ajustes de la página de diseño” en la página 16*
- 2 Visualice las posiciones de corte en Layout & Editing.
 - ▶▶ *Recuerde de “Cambio de la visualización del diseño de bordado” en la página 88*
- 3 Active o desactive la función de corte del salto de punto para cada dibujo de bordado.
 - ▶▶ *“Recortar el salto de punto” en la página 98*

Si es necesario, cambie la configuración de lo siguiente:

- Desactivación automática de la función de corte cuando la longitud del salto de punto es inferior a la especificada.
 - ▶▶ *“Recortar el salto de punto” en la página 98 y “Acerca de la longitud mínima del salto de punto para cortar el hilo” en la página 98*
- Configuración por defecto para activar/desactivar la función de corte del salto de punto cuando se crea un dibujo de bordado.
 - ▶▶ *“Adición del corte del salto de punto a nuevos dibujos” en la página 365*

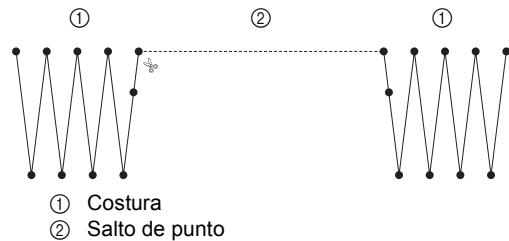

Esta configuración se aplica únicamente al bordar con nuestras máquinas de bordar multiaguja. Esta configuración no se aplica con ninguna otra máquina de bordar.

Cambiar distintos ajustes

Personalizar la ventana

■ Barra de herramientas de acceso rápido/Cinta

Aparece un menú cuando se hace clic en  en la [Barra de herramientas de acceso rápido].

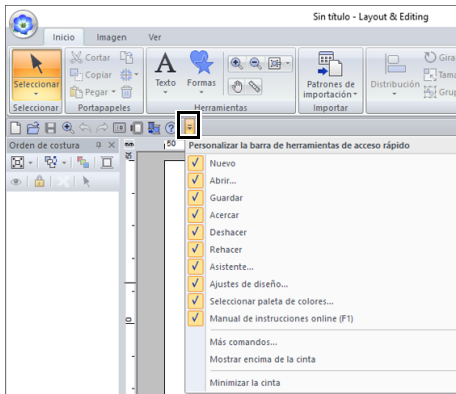

Haga clic en [**Más comandos**] para añadir o quitar los comandos que aparecen en la lista de la [Barra de herramientas de acceso rápido].

Haga clic en [**Mostrar encima de la cinta**] para mover la [Barra de herramientas de acceso rápido] encima de la Cinta. Para devolverla a su posición original, visualice el menú de la forma descrita anteriormente y haga clic en [**Mostrar debajo de la cinta**].

Si aparece una marca de verificación junto a [**Minimizar la cinta**], la Cinta se minimiza. Cuando se hace clic en una ficha, la cinta aparece. Una vez seleccionado un comando, la Cinta se vuelve a minimizar. Para volver a su visualización original, quite la marca de verificación.



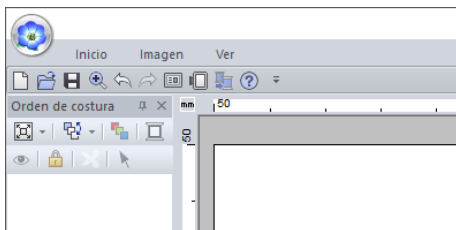



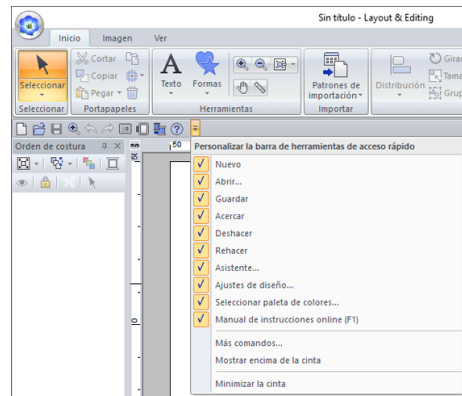



Ejemplo: Con [**Mostrar debajo de la cinta**] seleccionado y una marca de verificación junto a [**Minimizar la cinta**]



■ Comandos de la barra de herramientas de acceso rápido



La primera vez que se inicie esta aplicación, aparecerán los siguientes comandos en la Barra de herramientas de acceso rápido.

- | | | | |
|---|------------|--|----------------------------------|
|  | : Nuevo |  | : Rehacer |
|  | : Abrir |  | : Asistente |
|  | : Guardar |  | : Ajustes de diseño |
|  | : Acercar |  | : Seleccionar paleta de colores |
|  | : Deshacer |  | : Manual de instrucciones online |

Haga clic en  y marque o desmarque las casillas de verificación situadas junto a los comandos para alternar entre mostrarlos y ocultarlos. Sin marca de verificación, el comando queda oculto. También pueden especificarse cambios en los comandos mostrados en la [Barra de herramientas de acceso rápido] en el cuadro de diálogo [Opciones] y aplicarse todos a la vez.

- “Personalización de la barra de herramientas de acceso rápido” en la página 363

■ Panel Importar/Color/Atributos de costura/Atributos de texto, panel Orden de costura y panel Simulador de puntadas

Flotante

Cada ficha o todo el panel puede desacoplarse para convertirse en un cuadro de diálogo que puede desplazarse por la pantalla.

- Haga doble clic en la barra de título del panel o en la ficha.
- Haga clic con el botón derecho del ratón en el panel o en la ficha, y luego haga clic en **[Flotante]**.
- Arrastre una ficha fuera del panel.

Acoplamiento

Cada panel puede volverse a acoplar a la ventana.

- Haga doble clic en la barra de título.
- Haga clic con el botón derecho del ratón en el panel, y luego haga clic en **[Acoplamiento]**.
- Arrastre la barra de título a la ubicación en la que se acoplará el panel.

Ocultar

Cuando una ficha o un panel ya no se necesite, puede ocultarse.

- Haga clic en  en la esquina superior derecha del cuadro de diálogo.
- Haga clic con el botón derecho del ratón en la ficha o en el cuadro de diálogo, y luego haga clic en **[Ocultar]**.
- Para ocultar la ficha, haga clic en la ficha **[Ver]** de la Cinta, y luego haga clic en el nombre en la ficha **[Ver]**. Para volver a mostrar la ficha, realice la misma operación.

Ocultar automáticamente

Cuando un panel ya no se necesite temporalmente, puede moverse a la barra lateral y después mostrarse haciendo clic en él o colocando el puntero sobre él. El panel se vuelve a ocultar automáticamente cuando ya no se utiliza, por ejemplo, al hacer clic en cualquier parte fuera del panel.

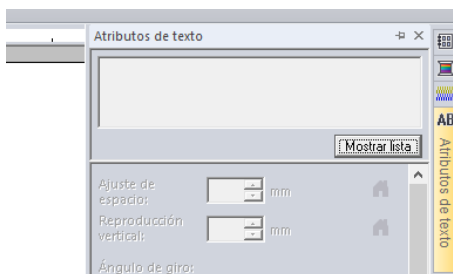

- Haga clic con el botón derecho del ratón en la ficha o en la barra de título del panel, y luego haga clic en **[Ocultar automáticamente]**.
- En la esquina superior derecha del panel, haga clic en .

Para cancelar Ocultar automáticamente, haga clic con el botón derecho del ratón en la barra de título, y luego haga clic en **[Ocultar automáticamente]**, o simplemente haga clic en  en la barra de título.



- El panel Simulador de puntadas no puede ocultarse temporalmente (Ocultar automáticamente).
- Estos paneles pueden volver a su visualización por defecto.

►► *“Personalizar las teclas de acceso directo” en la página 364*

■ Utilizar las teclas de acceso

Cuando se pulsa la tecla **<Alt>**, aparece una información sobre la tecla (etiqueta que muestra la letra de la tecla de acceso) en cada comando. En el teclado, pulse la tecla correspondiente al comando que desea utilizar.

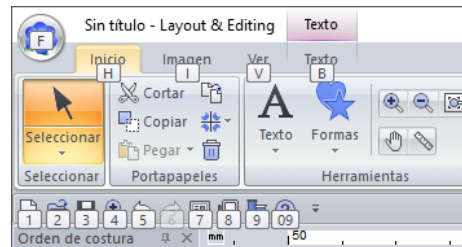

Para dejar de utilizar las teclas de acceso y ocultar la información sobre la tecla, pulse la tecla **<Alt>**.

Cambiar los ajustes de las opciones

Desde el cuadro de diálogo **[Opciones]** pueden seleccionarse los comandos que aparecen en la **[Barra de herramientas de acceso rápido]** y los ajustes del aspecto de la aplicación, y también pueden especificarse o cambiarse la configuración de las teclas de acceso directo, los saltos de punto y los diagramas de hilos. Siga el procedimiento descrito a continuación para mostrar el cuadro de diálogo **[Opciones]**.

Haga clic en , y luego haga clic en **[Opciones]** en la parte inferior de la ventana.

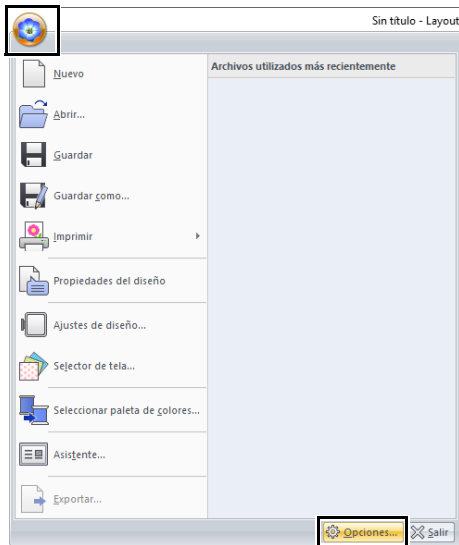

El cuadro de diálogo **[Opciones]** también puede visualizarse siguiendo cualquiera de los siguientes métodos.

- Haga clic en  en el extremo derecho de la Barra de herramientas de acceso rápido y luego haga clic en **[Más comandos]**.
- Haga clic en **[Opciones]** en la esquina superior derecha de la ventana, y luego haga clic en **[Opciones]**.

Personalización de la barra de herramientas de acceso rápido



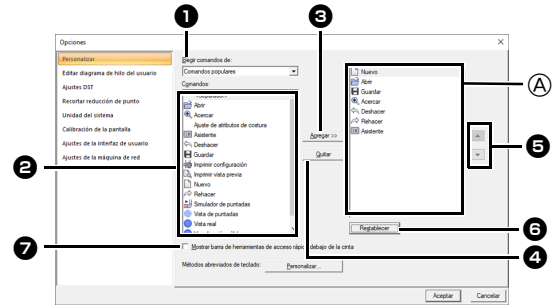

③ Barra de herramientas de acceso rápido

1 Haga clic en **[Personalizar]**.



2 Repita las siguientes operaciones hasta que se muestren los comandos que desee:

- 1 **Lista desplegable Elegir comandos de**
Seleccione una categoría de comandos.
- 2 **Lista Comandos**
Seleccione el comando que desea añadir.
- 3 **Botón Agregar**
Se añade el comando seleccionado. El comando aparece en **A**.
- 4 **Botón Quitar**
Se quita el comando seleccionado. El comando se quita de **A**.
- 5 

Seleccione un icono en **A** y luego haga clic en los botones para moverlo hasta la posición deseada.
- 6 **Botón Restablecer**
Permite restablecer los comandos por defecto.

En este cuadro de diálogo también es posible especificar la configuración para lo siguiente:

- 7 **Mostrar barra de herramientas de acceso rápido debajo de la cinta**
Seleccione el lugar donde desea que se muestre la barra de herramientas de acceso rápido. Marque la casilla de verificación para mostrar la barra de herramientas de acceso rápido debajo de la cinta.

3 Una vez especificados los ajustes, haga clic en **[Aceptar]** para aplicarlos.

■ Personalizar las teclas de acceso directo

- 1 Haga clic en **[Personalizar]** en la lista de comandos, y luego en **[Personalizar]** junto a **[Métodos abreviados de teclado]**.

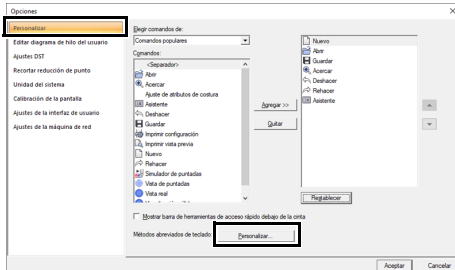

- 2 En la lista **[Categorías]**, seleccione una categoría de comandos. A continuación, en la lista **[Comandos]**, seleccione el comando cuyas teclas de acceso directo desea especificar.

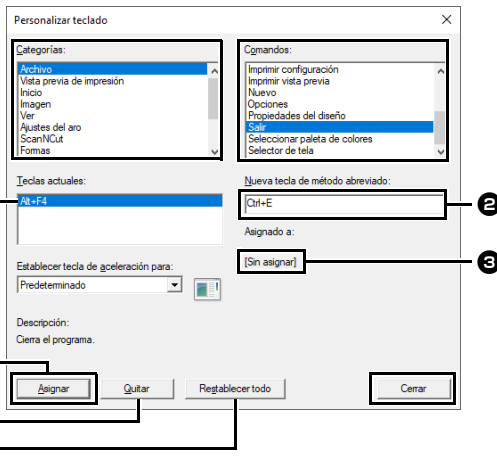

→ Las teclas de acceso directo por defecto se muestran en el cuadro **[Teclas actuales]** **1**.

- 3 Utilice el teclado para grabar las nuevas teclas de acceso directo en el cuadro **[Presionar nueva tecla]** **2** y luego haga clic en **[Asignar]** **4**. Las nuevas teclas de acceso directo se muestran en el cuadro **[Teclas actuales]** **1**.

→ Aparecerá la información de uso relativa a la combinación de teclas introducida. Si esa combinación de teclas ya está asignada a otro comando, aparecerá el nombre de dicho comando en **3**.

Para quitar las teclas de acceso directo especificadas o por defecto, selecciónelas en **1**, y luego haga clic en **[Quitar]** **5**.

Para volver a la configuración por defecto, haga clic en **[Restablecer todo]** **6**.

- 4 Repita los pasos **2** y **3** hasta que haya especificado las teclas de acceso directo deseadas para los comandos y luego haga clic en **[Cerrar]**.

- 5 Haga clic en **[Aceptar]** en el cuadro de diálogo **[Opciones]**.

■ Editar los diagramas de hilo del usuario

Consulte las instrucciones detalladas en la sección *“Edición de listas de color de hilo definidas por el usuario”* en la página 213.

■ Especificación del número de saltos en un diseño de bordado con formato DST

Con el formato DST puede especificar si los saltos de punto se cortarán o no en función del número de códigos de salto. El número de códigos varía en función de la máquina de bordar utilizada.

Haga clic en **[Ajustes DST]** en la lista de comandos, especifique el número de saltos, y luego haga clic en **[Aceptar]**.

Para especificar un ajuste para la importación, escriba un valor junto a **[Ajuste de importación DST]**. Para especificar un ajuste para la exportación, escriba un valor junto a **[Ajuste de exportación de DST]**.

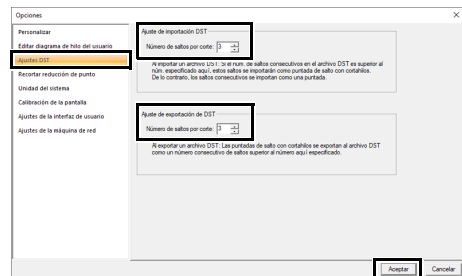

Ajuste de importación DST

Si el número de saltos consecutivos en el archivo DST es inferior al número de saltos especificado aquí, dichos saltos consecutivos serán sustituidos por una puntada.

Si el número de saltos consecutivos en el archivo DST es superior o igual al número de saltos especificado aquí, dichos saltos serán sustituidos por un salto de punto donde se corta el hilo.

Ajuste de exportación de DST

En la conversión a archivos .pes, los saltos de punto con corte de hilo se sustituyen por más códigos de saltos consecutivos que el número de saltos especificado.

■ Adición del corte del salto de punto a nuevos dibujos

Al crear dibujos de bordado con nuestras máquinas de bordar multiaguja, puede especificar si desea agregar o no el corte del salto de punto al dibujo.



Esta configuración se aplica únicamente al bordar con nuestras máquinas de bordar multiaguja. Antes de que estos ajustes se puedan especificar,

seleccione  en **[Tipo de máquina]** en el cuadro de diálogo **[Ajustes de diseño]**.

Haga clic en **[Recortar reducción de punto]** en la lista de comandos, marque la casilla de verificación **[Añadir recorte de reducción de punto a los dibujos introducidos.]**, y luego haga clic en **[Aceptar]**.

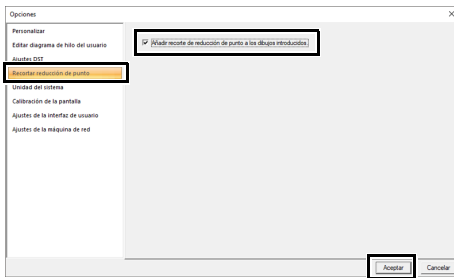

Cuando la casilla de verificación está marcada, aparece el icono de unas tijeras junto a los cuadros para indicar que se aplican los cortes de los saltos de punto.

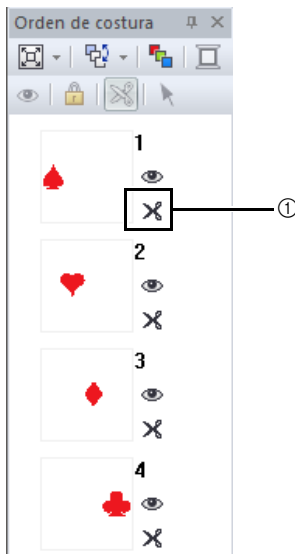

① Icono de las tijeras

■ Cambiar la unidad del sistema

Consulte las instrucciones detalladas en la sección *"Unidad del sistema" en la página 22.*

■ Ajustar la calibración de la pantalla

Consulte las instrucciones detalladas en la sección *"Ajustar las medidas en pantalla (Calibración de la pantalla)" en la página 21*

■ Personalizar los ajustes de la interfaz de usuario

Es posible seleccionar la combinación de colores de las aplicaciones.

Haga clic en **[Ajustes de la interfaz de usuario]** en la lista de comandos, seleccione el esquema de color deseado desde **[Color de aplicación]**, y luego haga clic en **[Aceptar]**.

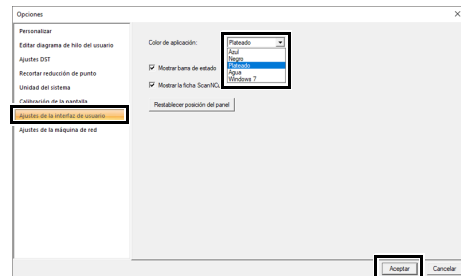

Con la casilla de verificación **[Mostrar barra de estado]**, seleccione si desea mostrar u ocultar la barra de estado. Para mostrar la barra de estado, marque la casilla de verificación.

Con la casilla de verificación **[Mostrar la ficha ScanNCut]**, seleccione si desea mostrar u ocultar la ficha **[ScanNCut]**. Para mostrar la ficha **[ScanNCut]**, marque la casilla de verificación.

Si hace clic en el botón **[Restablecer posición del panel]**, los paneles acoplados (los paneles **[Importar]**/**[Color]**/**[Atributos de costura]**/**[Atributos de texto]**, el panel **[Orden de costura]** y el panel **[Simulador de puntadas]**) volverán a sus visualizaciones por defecto una vez reiniciada la aplicación.

■ Ajustes de la máquina de red

Consulte las instrucciones detalladas en la sección *"Transferencia a una máquina a través de una red inalámbrica" en la página 224.*

Para hacer un uso efectivo de esta aplicación

Conversión de caracteres (japoneses, chinos, coreanos, etc.) en dibujos de bordado

Los dibujos de bordado se pueden crear a partir de varios caracteres como, por ejemplo, Japoneses, Chinos, Coreanos etc., utilizando fuentes TrueType.

Para este ejemplo crearemos un dibujo de bordado a partir de caracteres japoneses.

- 1 Inicie Layout & Editing.
- 2 Seleccione una herramienta de Texto y seleccione una fuente TrueType japonesa (por ejemplo, "MS Gothic").
- 3 Muestre el mapa de caracteres en el ordenador. ( – [Accesorios de Windows] – [Mapa de caracteres]



- Para usuarios de Windows 8.1: Coloque el puntero del ratón en la pantalla [Inicio] para mostrar la flecha hacia abajo en la esquina inferior izquierda de la pantalla (en la parte inferior izquierda de los mosaicos), y haga clic. En la lista de aplicaciones que aparece en pantalla, haga clic en [Mapa de caracteres] debajo del título [Accesorios de Windows].
- Para usuarios de Windows 7: [Inicio] – [Todos los programas] – [Accesorios] – [Herramientas del sistema] – [Mapa de caracteres]

- 4 Seleccione [MS Gothic] en la lista [Fuente] en [Mapa de caracteres], y luego marque la casilla de verificación [Vista avanzada]. A continuación, seleccione [Windows: Japonés] en la lista [Juego de caracteres], seleccione el carácter deseado y luego haga clic en [Seleccionar]. (Este ejemplo muestra el hiragana japonés para la palabra que significa "Buenas tardes".)

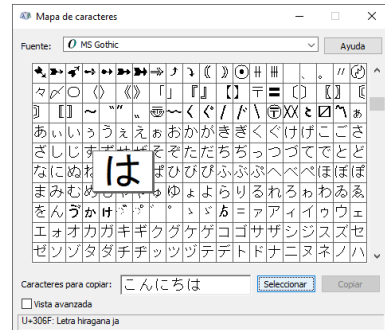

- 5 Después de seleccionar todos los caracteres deseados, haga clic en [Copiar] para copiar los caracteres.
- 6 Haga clic en el lugar de la Página de diseño donde desea introducir el texto.
- 7 Pegue los caracteres en el campo de texto del panel [Atributos de texto] y luego pulse la tecla <Intro>.

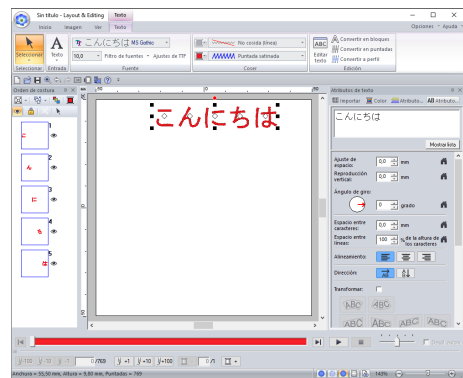
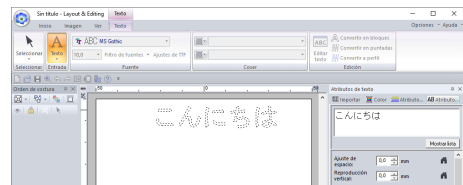

Si se pueden introducir directamente desde el teclado del ordenador caracteres japoneses o coreanos, se podrán introducir directamente en el cuadro de diálogo [Editar texto].

Fuentes adecuadas para bordar

■ Al convertir fuentes TrueType en dibujos de bordado

Para obtener los mejores resultados al convertir fuentes TrueType en patrones de bordado, seleccione una fuente donde todas las líneas sean lo más gruesas posible, como por ejemplo una fuente Block.

Visualizar los diseños de bordado en formato PES como miniaturas

Los archivos de bordado en formato PES pueden verse como miniaturas desde Explorer (Windows Explorer en Windows 7 y desde el explorador de archivos en Windows 8.1/10). Ayuda a gestionar los diseños de bordado más fácilmente.

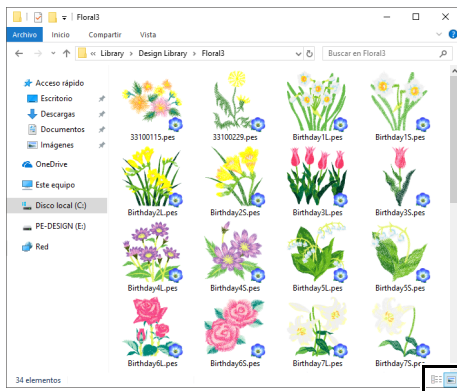

Para visualizar información acerca de los archivos de bordado, haga clic en .

Para visualizar los archivos de bordado utilizando miniaturas, haga clic en .

Referencia

Esta sección contiene muestras de fuentes e información acerca de los distintos atributos de costura.

Atributos de costura

Los atributos de costura para cada tipo de costura se establecen primero en la configuración por defecto, no obstante, al cambiar la configuración de los atributos de costura, podrá crear puntadas personalizadas.

- ▶▶ Para obtener más información, consulte las secciones “Atributos de costura de líneas” en la página 376 y “Atributos de costura de zonas interiores” en la página 382.

Tipos de costura de línea

Puntada zigzag

- ▶▶ “Puntada zigzag” en la página 376

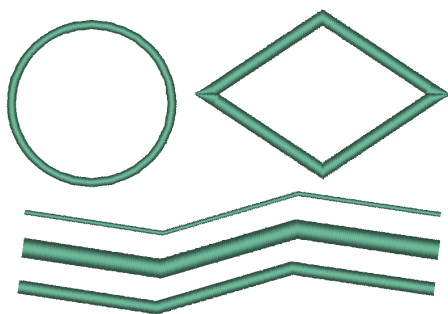

Puntada recta/Puntada triple

- ▶▶ “Puntada recta” en la página 376
- ▶▶ “Puntada triple” en la página 376

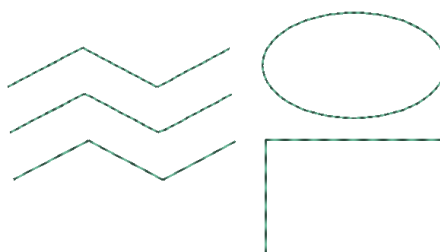

Puntada ornamental

- ▶▶ “Puntada ornamental” en la página 377

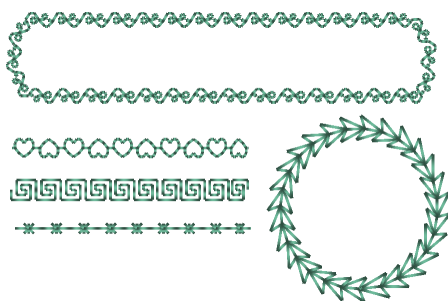

Puntada del tallo

- ▶▶ “Puntada del tallo” en la página 378



Puntada de candlewick

- ▶▶ “Puntada de candlewick” en la página 378

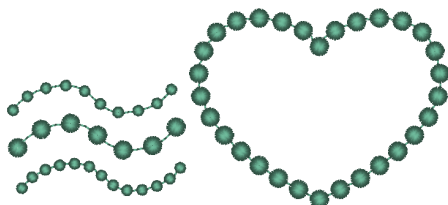

Puntada en E/V

- ▶▶ “Puntada en E/V” en la página 379

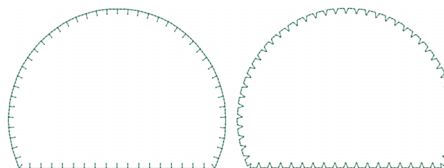

Puntada en cadena

▶▶ "Puntada en cadena" en la página 380



Calado

▶▶ "Calado" en la página 380



Tipos de costura de zonas interiores



Los patrones de las puntadas de relleno programable, puntadas ornamentales y puntadas de relleno decorativo varían según el patrón de puntada seleccionado.

Puntada satinada

▶▶ "Puntada satinada" en la página 382



Puntada de relleno

▶▶ "Puntada de relleno" en la página 384



Puntada de relleno programable (Puntada de relleno prog.)

▶▶ "Puntada de relleno programable (Puntada de relleno prog.)" en la página 385

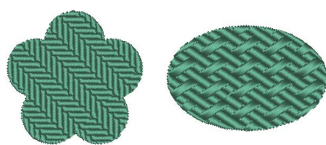

Puntada de ribete

▶▶ "Puntada de ribete" en la página 388



Puntada ornamental

▶▶ "Puntada ornamental" en la página 389

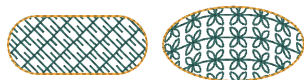

Punto de cruz

▶▶ "Punto de cruz" en la página 390

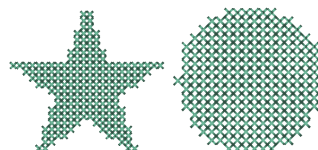

Puntada de círculo concéntrico

▶▶ “Puntada de círculo concéntrico, puntada radial y puntada espiral” en la página 390

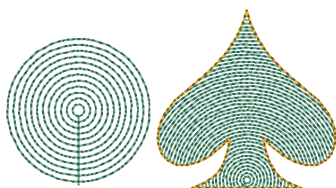

Puntada radial

▶▶ “Puntada de círculo concéntrico, puntada radial y puntada espiral” en la página 390

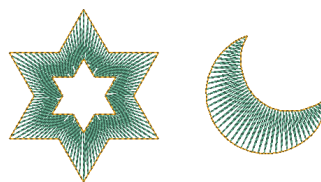

Puntada espiral

▶▶ “Puntada de círculo concéntrico, puntada radial y puntada espiral” en la página 390

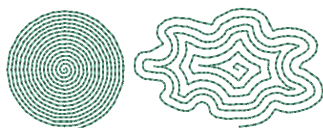

Puntada espiral flexible

▶▶ “Puntada espiral flexible” en la página 390

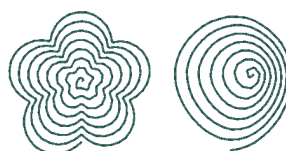

Puntada punteada

▶▶ “Puntada punteada” en la página 391



Puntada de relleno de red

▶▶ “Puntada de relleno de red” en la página 391

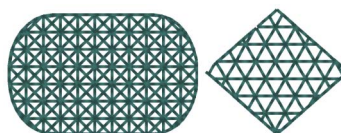

Puntada de relleno de red en zigzag

▶▶ “Puntada de relleno de red en zigzag” en la página 392

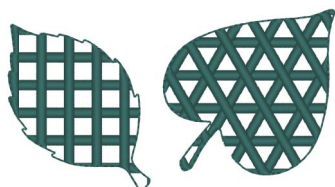

Puntada de relleno decorativo

▶▶ “Puntada de relleno decorativo” en la página 393



Patrón de puntada ornamental

Nombre	Dibujo	Nombre	Dibujo
motif001		motif002	
motif003		motif004	
motif005		motif006	
motif007		motif008	
motif009		motif010	
motif011		motif012	
motif013		motif014	
motif015		motif016	
motif017		motif018	
motif019		motif020	
motif021		motif022	
motif023		motif024	
motif025		motif026	
motif027		motif028	
motif029		motif030	
motif031		motif032	
motif033		motif034	
motif035		motif036	
motif037		motif038	
motif039		motif040	

Nombre	Dibujo	Nombre	Dibujo
motif041		motif042	
motif043		motif044	
motif045		motif046	
motif047		motif048	
motif049		motif050	
motif051		motif052	
motif053		motif054	
motif055		motif056	
motif057		motif058	
motif059		motif060	
motif061		motif062	
motif063		motif064	
motif065		motif066	
motif067		motif068	
motif069		motif070	
motif071		motif072	
motif073		motif074	
motif075		motif076	
motif077		motif078	
motif079		motif080	
motif081		motif082	

Nombre	Dibujo	Nombre	Dibujo
motif083		motif084	
motif085		motif086	
motif087		motif088	
motif089			

Patrón de puntadas de relleno prog.



Nombre	Dibujo	Nombre	Dibujo
net1		net2	
net3		net4	
pat1		pat2	
pat3		pat4	
pat5		pat6	
pat7		pat8	
pat9		pat10	
pat11		pat12	
pat13		pat14	
pat15		pat16	
pat17		stamp1	
stamp1_		stamp2	
stamp2_		stamp3	
stamp3_		stamp4	

Nombre	Dibujo	Nombre	Dibujo
stamp4_		stamp5	
stamp5_		stamp6	
stamp6_		stamp7	
stamp7_		stampA	
stampB		stampC	
stampD		stampE	
stampF		stampG	
stampH		stampI	
stampJ		stampK	
stampL		stampM	
stampN		stampO	
stampP		stampQ	
stampR		stampS	
stampT		stampU	
stampV		stampW	
stampX		stampY	
stampZ		tatami1	
tatami2		tatami3	
tatami4		tatami5	
wave1		wave2	
wave3		wave4	

Patrón de puntada de relleno decorativo

Nombre	Dibujo	Nombre	Dibujo
df_pat001		df_pat002	
df_pat003		df_pat004	
df_pat005		df_pat006	
df_pat007		df_pat008	
df_pat009		df_pat010	
df_pat011		df_pat012	
df_pat013		df_pat014	
df_pat015		df_pat016	
df_pat017		df_pat018	

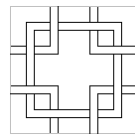
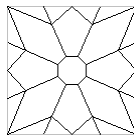
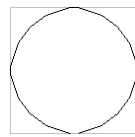
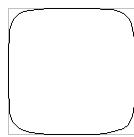
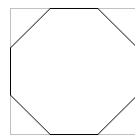
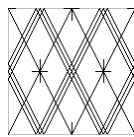
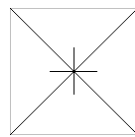
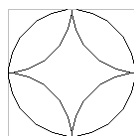
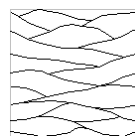
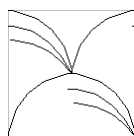
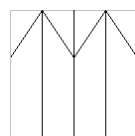
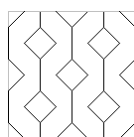
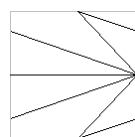
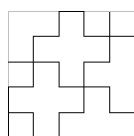
Nombre	Dibujo	Nombre	Dibujo
df_pat019		df_pat020	
df_pat021		df_pat022	
df_pat023		df_pat024	
df_pat025		df_pat026	
df_pat027		df_pat028	
df_pat029		df_pat030	
df_pat031		df_pat032	
df_pat033		df_pat034	
df_pat035		df_pat036	
df_pat037		df_pat038	





Nombre	Dibujo	Nombre	Dibujo
df_pat039		df_pat040	
df_pat041		df_pat042	
df_pat043		df_pat044	
df_pat045		df_pat046	
df_pat047		df_pat048	
df_pat049		df_pat050	
df_pat051		df_pat052	
df_pat053		df_pat054	

Atributos de costura de líneas

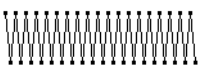
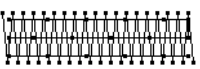
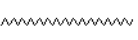
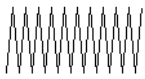

Los atributos disponibles varían según el tipo de costura seleccionado.

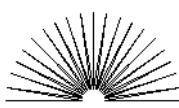
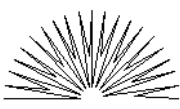
►► “Especificación de atributos de costura” en la página 64



Puntada zigzag

Costura de refuerzo	Desactivada 	Activada 
Anchura de la puntada zigzag	Estrecha 	Ancha 
Densidad	Gruesa 	Fina 
Media puntada	Desactivada  La puntada interior es densa.	Activada  La puntada se ajusta a una densidad más uniforme.
Esquinas definidas		
Límite de biselado	Especifica la definición de las esquinas en la costura en zigzag.	
Puntos de conexión	Este atributo de costura está disponible únicamente si se selecciona un dibujo de texto. ►► “Seleccionar las posiciones de los puntos de conexión en un patrón de texto” en la página 127	

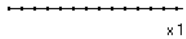
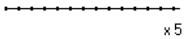



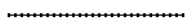







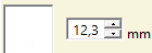
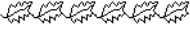

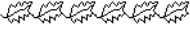

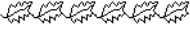

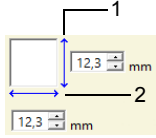
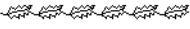

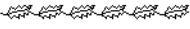

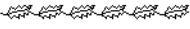

























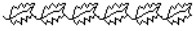





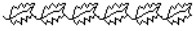





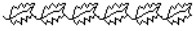

Puntada recta

Utilizar puntadas	Especifique la longitud de una puntada.	Corta 	Larga 
Número de pasadas	Especifique el número de veces que se coserá el perfil.	1 vez 	5 veces 
Puntos de conexión	Este atributo de costura está disponible únicamente si se selecciona un dibujo de texto. ►► “Seleccionar las posiciones de los puntos de conexión en un patrón de texto” en la página 127		

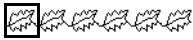
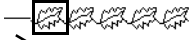

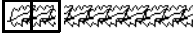
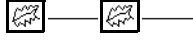
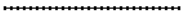







Puntada triple

Utilizar puntadas	Especifique la longitud de una puntada.	Corta 	Larga 
Puntos de conexión	Este atributo de costura está disponible únicamente si se selecciona un dibujo de texto. ►► “Seleccionar las posiciones de los puntos de conexión en un patrón de texto” en la página 127		









Puntada ornamental

	Seleccione un dibujo para la puntada ornamental. Haga clic en  para mostrar el cuadro de diálogo [Examinar] . Seleccione una carpeta y, a continuación, elija el dibujo que desee (archivo .pmf) en la lista de dibujos que aparece.										
	Especifique el tamaño del dibujo. El dibujo puede ampliarse o reducirse mientras se mantiene la proporción de anchura-altura. <table style="width: 100%; border: none;"> <tr> <td style="width: 50%; text-align: center;">Más pequeña</td> <td style="width: 50%; text-align: center;">Más grande</td> </tr> <tr> <td style="text-align: center;"></td> <td style="text-align: center;"></td> </tr> </table>		Más pequeña	Más grande							
Más pequeña	Más grande										
											
	1 Altura (longitud vertical)	Especifique la altura del dibujo. <table style="width: 100%; border: none;"> <tr> <td style="width: 50%; text-align: center;">Corta</td> <td style="width: 50%; text-align: center;">Alta</td> </tr> <tr> <td style="text-align: center;"></td> <td style="text-align: center;"></td> </tr> </table>	Corta	Alta							
	Corta	Alta									
											
2 Anchura (longitud horizontal)	Especifique la anchura del dibujo. <table style="width: 100%; border: none;"> <tr> <td style="width: 50%; text-align: center;">Corta</td> <td style="width: 50%; text-align: center;">Larga</td> </tr> <tr> <td style="text-align: center;"></td> <td style="text-align: center;"></td> </tr> </table>	Corta	Larga								
Corta	Larga										
											
Mantener aspecto proporcional	Si se marca esta casilla, se mantiene la proporción de altura y anchura del dibujo.										
Distribución H (distribución horizontal)	Especifique la distribución de los dibujos a lo largo de un eje horizontal. Todos los dibujos o cada dibujo individual puede invertirse a lo largo del eje horizontal. <table style="width: 100%; border: none;"> <tr> <td style="width: 33%; text-align: center;"></td> <td style="width: 33%; text-align: center;">Normal</td> <td style="width: 33%; text-align: center;"></td> </tr> <tr> <td style="text-align: center;"></td> <td style="text-align: center;">Invertir</td> <td style="text-align: center;"></td> </tr> <tr> <td style="text-align: center;"></td> <td style="text-align: center;">Alternar</td> <td style="text-align: center;"></td> </tr> </table>			Normal			Invertir			Alternar	
	Normal										
	Invertir										
	Alternar										
Distribución V (distribución vertical)	Especifique la distribución de los dibujos a lo largo de un eje vertical. Todos los dibujos o cada dibujo individual puede invertirse a lo largo del eje vertical. <table style="width: 100%; border: none;"> <tr> <td style="width: 33%; text-align: center;"></td> <td style="width: 33%; text-align: center;">Normal</td> <td style="width: 33%; text-align: center;"></td> </tr> <tr> <td style="text-align: center;"></td> <td style="text-align: center;">Invertir</td> <td style="text-align: center;"></td> </tr> <tr> <td style="text-align: center;"></td> <td style="text-align: center;">Alternar</td> <td style="text-align: center;"></td> </tr> </table>			Normal			Invertir			Alternar	
	Normal										
	Invertir										
	Alternar										
Reproducción 	0,0 mm  Reproducción: 4,5mm 										
Espacio 	Estrecha  Ancha 										
Utilizar puntadas	Especifique la longitud de una puntada.	Corta  Larga 									
Tipo de inicio/final	Avanzar  Ejecutar  ►► "Si se han cambiado los puntos de entrada/salida de la costura" en la página 381										
Puntos de conexión	Este atributo de costura está disponible únicamente si se selecciona un dibujo de texto. ►► "Seleccionar las posiciones de los puntos de conexión en un patrón de texto" en la página 127										

Puntada del tallo

Anchura	Estrecha 	Ancha 
Espacio	Estrecha 	Ancha 
Ángulo	45° 	135° 
Tipo de puntada	Triple 	Única 
Tipo de inicio/final	Avanzar  ▶▶ “Si se han cambiado los puntos de entrada/salida de la costura” en la página 381	Ejecutar  ▶▶ “Si se han cambiado los puntos de entrada/salida de la costura” en la página 381
Puntos de conexión	Este atributo de costura está disponible únicamente si se selecciona un dibujo de texto. ▶▶ “Seleccionar las posiciones de los puntos de conexión en un patrón de texto” en la página 127	









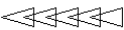

Puntada de candlewick

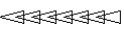
Densidad	Densa 	Normal 	Ligera 
Tamaño	Más pequeña 	Más grande 	
Espacio	Estrecha 	Ancha 	
Tipo de inicio/final	Avanzar  ▶▶ “Si se han cambiado los puntos de entrada/salida de la costura” en la página 381	Ejecutar  ▶▶ “Si se han cambiado los puntos de entrada/salida de la costura” en la página 381	
Puntos de conexión	Este atributo de costura está disponible únicamente si se selecciona un dibujo de texto. ▶▶ “Seleccionar las posiciones de los puntos de conexión en un patrón de texto” en la página 127		



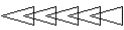

Puntada en E/V

<div style="border: 1px solid black; padding: 2px;"> Puntada en E ▼ Puntada en E Puntada en V </div>	Seleccione la Puntada en E o la Puntada en V.							
Puntada en E								
	1 Intervalo	<table border="0" style="width: 100%;"> <tr> <td style="text-align: center;">Estrecha</td> <td style="text-align: center;">Ancha</td> </tr> <tr> <td style="text-align: center;"></td> <td style="text-align: center;"></td> </tr> </table>	Estrecha	Ancha				
	Estrecha	Ancha						
2 Anchura de pasada	<table border="0" style="width: 100%;"> <tr> <td style="text-align: center;">Corta</td> <td style="text-align: center;">Larga</td> </tr> <tr> <td style="text-align: center;"></td> <td style="text-align: center;"></td> </tr> </table>	Corta	Larga					
Corta	Larga							
3 Utilizar punto	<table border="0" style="width: 100%;"> <tr> <td style="text-align: center;">Estrecha</td> <td style="text-align: center;">Ancha</td> </tr> <tr> <td style="text-align: center;"></td> <td style="text-align: center;"></td> </tr> </table>	Estrecha	Ancha					
Estrecha	Ancha							
Número de pasadas	Especifique el número de veces que se coserá la línea.	<table border="0" style="width: 100%;"> <tr> <td style="text-align: center;">1 vez</td> <td style="text-align: center;">5 veces</td> </tr> <tr> <td style="text-align: center;"></td> <td style="text-align: center;"></td> </tr> <tr> <td style="text-align: center;">x 1</td> <td style="text-align: center;">x 5</td> </tr> </table>	1 vez	5 veces			x 1	x 5
1 vez	5 veces							
x 1	x 5							
Número de trazos	Especifique el número de veces que se coserá cada trazo.	<table border="0" style="width: 100%;"> <tr> <td style="text-align: center;">1 vez</td> <td style="text-align: center;">3 veces</td> </tr> <tr> <td style="text-align: center;"></td> <td style="text-align: center;"></td> </tr> <tr> <td style="text-align: center;">x 1</td> <td style="text-align: center;">x 3</td> </tr> </table>	1 vez	3 veces			x 1	x 3
1 vez	3 veces							
x 1	x 3							
Distribución	<table border="0" style="width: 100%;"> <tr> <td style="text-align: center;"></td> <td style="text-align: center;"></td> <td style="text-align: center;"></td> <td style="text-align: center;"></td> </tr> </table>							
Puntos de conexión	Este atributo de costura está disponible únicamente si se selecciona un dibujo de texto. ►► "Seleccionar las posiciones de los puntos de conexión en un patrón de texto" en la página 127							
Puntada en V								
	1 Intervalo	<table border="0" style="width: 100%;"> <tr> <td style="text-align: center;">Estrecha</td> <td style="text-align: center;">Ancha</td> </tr> <tr> <td style="text-align: center;"></td> <td style="text-align: center;"></td> </tr> </table>	Estrecha	Ancha				
	Estrecha	Ancha						
2 Anchura de pasada	<table border="0" style="width: 100%;"> <tr> <td style="text-align: center;">Corta</td> <td style="text-align: center;">Larga</td> </tr> <tr> <td style="text-align: center;"></td> <td style="text-align: center;"></td> </tr> </table>	Corta	Larga					
Corta	Larga							
3 Utilizar punto	<table border="0" style="width: 100%;"> <tr> <td style="text-align: center;">Estrecha</td> <td style="text-align: center;">Ancha</td> </tr> <tr> <td style="text-align: center;"></td> <td style="text-align: center;"></td> </tr> </table>	Estrecha	Ancha					
Estrecha	Ancha							
Número de pasadas	Con al puntada en V, la línea y las pasadas se cosen el mismo número de veces.	<table border="0" style="width: 100%;"> <tr> <td style="text-align: center;">1 vez</td> <td style="text-align: center;">5 veces</td> </tr> <tr> <td style="text-align: center;"></td> <td style="text-align: center;"></td> </tr> <tr> <td style="text-align: center;">x 1</td> <td style="text-align: center;">x 5</td> </tr> </table>	1 vez	5 veces			x 1	x 5
1 vez	5 veces							
x 1	x 5							
Distribución	<table border="0" style="width: 100%;"> <tr> <td style="text-align: center;"></td> <td style="text-align: center;"></td> <td style="text-align: center;"></td> <td style="text-align: center;"></td> </tr> </table>							
Puntos de conexión	Este atributo de costura está disponible únicamente si se selecciona un dibujo de texto. ►► "Seleccionar las posiciones de los puntos de conexión en un patrón de texto" en la página 127							

Puntada en cadena

Tipo de puntada	Triangular 	Forma de diamante 
Tamaño	Más pequeña 	Más grande 
Hora	1 vez  x1	6 vez  x6
Distribución	 	 
Tipo de inicio/ final	Avanzar  ▶▶ “Si se han cambiado los puntos de entrada/salida de la costura” en la página 381	Ejecutar  ▶▶ “Seleccionar las posiciones de los puntos de conexión en un patrón de texto” en la página 127
Puntos de conexión	Este atributo de costura está disponible únicamente si se selecciona un dibujo de texto. ▶▶ “Seleccionar las posiciones de los puntos de conexión en un patrón de texto” en la página 127	

Calado

Dejar secciones sin cortar	Especifique si las secciones de la línea de corte se dejarán sin cortar o no. Así se evita que la tela se mueva durante el corte. Si se ha ajustado a [Activado] , córtelas con unas tijeras después de acabar la fase de corte.	Desactivada  Activada 
Usar	Para que los bordes presenten un corte más limpio, por ejemplo en los parches, seleccione [Solo calado] . Si va a bordar el borde cortado, por ejemplo en los adornos, seleccione [Calado para cubrir el borde de la tela] .	Solo calado  Calado para cubrir el borde de la tela 

Si se han cambiado los puntos de entrada/salida de la costura

Si se han cambiado u optimizado los puntos de entrada/salida de una costura de líneas con la puntada ornamental, del tallo, de candlewick o en cadena, seleccione un ajuste para **[Tipo de inicio/final]** en los atributos de costura de líneas.

- ▶▶ “Tipo de inicio/final” en la página 377 y “Desplazar puntos de entrada/salida, el punto central y el punto de referencia del patrón de puntadas” en la página 58

Si se ha seleccionado **[Avanzar]** en **[Tipo de inicio/final]**, se introducen saltos de punto al principio o al final de la costura del patrón (con una puntada ornamental, del tallo, de candlewick o en cadena). Si se ha seleccionado **[Ejecutar]** en **[Tipo de inicio/final]**, se introducen puntadas continuas siguiendo el trazo al principio y entre la costura del patrón.

Antes de cambiar los puntos de entrada/salida

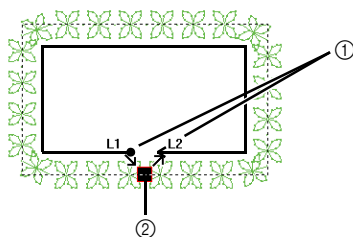

- ① Trazo de la costura real
- ② Punto de entrada/Punto de salida

Si se mueve el punto de entrada

Avanzar

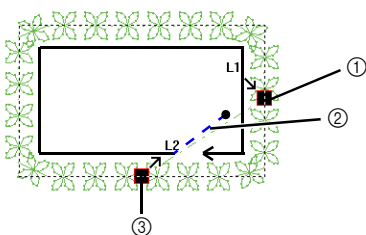

- ① Punto de entrada
- ② Salto de punto
- ③ Punto de salida

Ejecutar

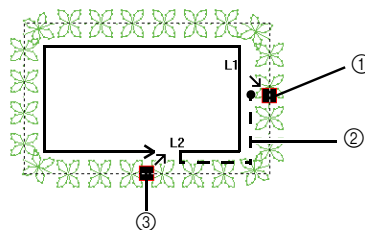

- ① Punto de entrada
- ② Puntada continua
- ③ Puntada continua



- Después de cambiar los puntos de entrada/salida, compruebe la costura con el simulador de puntadas.
- ▶▶ “Comprobación de la costura con el simulador de puntadas” en la página 90
- Los dibujos de bordado en los que se hayan cambiado u optimizado los puntos de entrada/salida de la costura de líneas con una puntada ornamental en una aplicación anterior a la versión 8, se abren o se importan con esta costura especificada como saltos de punto.

Atributos de costura de zonas interiores

Los atributos disponibles varían según el tipo de costura seleccionado.

►► “Especificación de atributos de costura” en la página 64

Puntada satinada











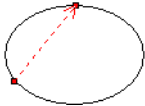

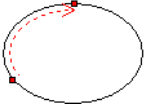
Costura de refuerzo	Para especificar la costura de refuerzo, marque la casilla de verificación y luego especifique los ajustes para los siguientes atributos.																	
	Especifique el tipo de costura de refuerzo que se realizará.																	
	<ul style="list-style-type: none"> Para los patrones de texto o de forma con varias líneas de dirección de costura 	<ul style="list-style-type: none"> Para patrones de forma con una sola línea de dirección de costura 																
	<table border="1"> <tr> <td></td> <td>Sólo borde</td> </tr> <tr> <td></td> <td>Sólo zona interior (una sola capa de puntadas con forma de zigzag)</td> </tr> <tr> <td></td> <td>Sólo zona interior (una sola capa de puntadas de ribete)</td> </tr> <tr> <td></td> <td>Borde y zona interior (una sola capa de puntadas con forma de zigzag)</td> </tr> <tr> <td></td> <td>Sólo zona interior (doble capa de puntadas con forma de zigzag y de ribete)</td> </tr> </table>		Sólo borde		Sólo zona interior (una sola capa de puntadas con forma de zigzag)		Sólo zona interior (una sola capa de puntadas de ribete)		Borde y zona interior (una sola capa de puntadas con forma de zigzag)		Sólo zona interior (doble capa de puntadas con forma de zigzag y de ribete)	<table border="1"> <tr> <td></td> <td>Única</td> </tr> <tr> <td></td> <td>Doble</td> </tr> </table>		Única		Doble		
		Sólo borde																
	Sólo zona interior (una sola capa de puntadas con forma de zigzag)																	
	Sólo zona interior (una sola capa de puntadas de ribete)																	
	Borde y zona interior (una sola capa de puntadas con forma de zigzag)																	
	Sólo zona interior (doble capa de puntadas con forma de zigzag y de ribete)																	
	Única																	
	Doble																	
<ul style="list-style-type: none"> Para las zonas interiores en Design Center <table border="1"> <tr> <td></td> <td>Única</td> </tr> <tr> <td></td> <td>Doble</td> </tr> </table>		Única		Doble														
	Única																	
	Doble																	

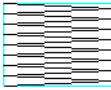
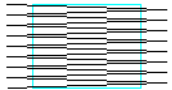
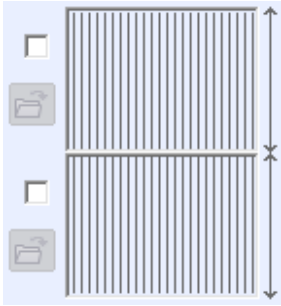
[Densidad]			
Seleccione [Densa] , [Normal] o [Ligera] como densidad de la costura de refuerzo.			

Densidad		Gruesa	Fina
	[Gradación] No puede especificarse en las siguientes condiciones. <ul style="list-style-type: none"> La dirección de costura está establecida como [Variable] Dibujo de texto Cuando se especifica un borde suavizado Haga clic en [Dibujo] para especificar el patrón de gradación. ►► “Creación de una gradación/mezcla” en la página 55	Desactivada	Activada

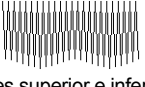
Dirección	No puede especificarse para patrones de texto. [Línea recta manual] : Cose en un ángulo fijo.	[Línea recta manual]	
	Arrastre o seleccione un valor para especificar el ángulo. Si existen varias líneas de dirección de costura, no puede especificarse un valor para el ángulo. [Auto] : Varía automáticamente la dirección de costura de acuerdo con la forma de la zona interior.	 	

Media puntada	Para especificar media puntada, marque la casilla de verificación.	Desactivada	Activada
	No puede especificarse si la dirección de costura está ajustada en [Línea recta manual] y solo existe una línea de dirección de costura.	 La puntada interior es densa.	 La puntada se ajusta a una densidad más uniforme.

<p>Puntada de trayectoria continua</p>	<p>El ajuste del interior de la zona interior no está disponible si se marca la casilla de verificación [Gradación]. No puede especificarse en las siguientes condiciones.</p> <ul style="list-style-type: none"> • La dirección de costura está establecida como [Auto]. • Patrones de texto • Cuando se especifica un borde suavizado 	<div style="display: flex; flex-direction: column;"> <div style="display: flex; justify-content: space-between;"> <div style="text-align: center;">  Dentro de la zona interior </div> <div style="text-align: center;">  </div> </div> <div style="display: flex; justify-content: space-between;"> <div style="text-align: center;">  A lo largo del perfil </div> <div style="text-align: center;">  </div> </div> <div style="display: flex; justify-content: space-between;"> <div style="text-align: center;">  En el perfil </div> <div style="text-align: center;">  </div> </div> </div>
<p>Compensación de tirones</p>	<p>Alarga la zona interior de costura en la dirección de la costura para ajustar el encogimiento del dibujo durante la costura.</p>	<div style="display: flex; justify-content: space-around;"> <div style="text-align: center;"> <p>Sin compensación</p>  </div> <div style="text-align: center;"> <p>Compensación más larga</p>  </div> </div>
<p>Puntos de conexión</p>	<p>Este atributo de costura está disponible únicamente si se selecciona un dibujo de texto. ▶▶ <i>“Seleccionar las posiciones de los puntos de conexión en un patrón de texto” en la página 127</i></p>	
<p>Borde suavizado</p>	<p>Especifica el borde de la costura en la que se aplicará el borde suavizado.</p> <div style="text-align: center;">  </div> <p>Haga clic en  para mostrar el cuadro de diálogo [Examinar]. Seleccione el patrón deseado en la lista de patrones que se muestra. Este atributo de costura sólo está disponible si se selecciona un patrón de forma. Además, este atributo no puede seleccionarse en las siguientes condiciones.</p> <ul style="list-style-type: none"> • Si se ha especificado una gradación • Si se ha establecido la dirección de costura como [Auto] • Si se ha especificado la costura de agujeros 	<div style="display: flex; flex-direction: column;"> <div style="display: flex; justify-content: space-between;"> <div style="text-align: center;"> <p>Borde superior del dibujo Para el <patrón11></p>  </div> <div style="text-align: center;"> <p>Sólo borde superior</p>  </div> </div> <div style="display: flex; justify-content: space-between;"> <div style="text-align: center;"> <p>Borde inferior del dibujo Para el <patrón18></p>  </div> <div style="text-align: center;"> <p>Sólo borde inferior</p>  </div> </div> <div style="display: flex; justify-content: space-between;"> <div style="text-align: center;"> <p>Bordes superior e inferior</p>  </div> </div> </div>
<div style="text-align: center;"> <input type="text" value="3,0"/> mm </div>	<p>Especifique la anchura del borde suavizado</p>	<div style="display: flex; justify-content: space-around;"> <div style="text-align: center;"> <p>Corta</p>  </div> <div style="text-align: center;"> <p>Larga</p>  </div> </div>

①









②

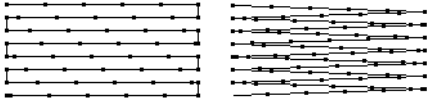
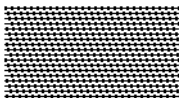
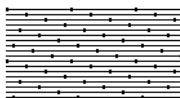

- ① Configuración de borde suavizado especificada
- ② Configuración de borde suavizado no especificada

Puntada de relleno

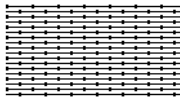
Costura de refuerzo	▶▶ "Puntada satinada" en la página 382	
Densidad		
Dirección	<p>[Línea recta manual]: Cose en un ángulo fijo. Arrastre  o seleccione un valor para especificar el ángulo. Si existen varias líneas de dirección de costura, no puede especificarse un valor para el ángulo.</p>	[Línea recta manual] 
	<p>[Curva manual]: Especifica la línea de dirección de costura curvada. ▶▶ "Especifica la línea de dirección de costura curvada" en la página 62</p>	[Curva manual] 
	<p>[Auto]: Varía automáticamente la dirección de costura de acuerdo con la forma de la zona interior.</p>	[Auto] 
Tipo de puntada	<p>Especifique la forma de los bordes de retorno de la puntada. No puede especificarse si la dirección de costura está establecida como [Auto].</p>	 
Media puntada	▶▶ "Media puntada" en la página 382 y "Puntada de trayectoria continua" en la página 383	
Puntada de trayectoria continua		
Distancia entre puntos	<p>Especifique la longitud de una puntada.</p>	<p>Corta  Larga </p>
Frecuencia		<p>0 %  50 % </p>
Compensación de tirones	▶▶ "Compensación de tirones" en la página 383	
Puntos de conexión	<p>Este atributo de costura está disponible únicamente si se selecciona un dibujo de texto. ▶▶ "Seleccionar las posiciones de los puntos de conexión en un patrón de texto" en la página 127</p>	
Borde suavizado	▶▶ "Borde suavizado" en la página 383	



En **[Design Center]**, los ajustes de **[Dirección]** se describen a continuación.

- **[Línea recta manual]** aparece como **[Constante]**.
- **[Auto]** aparece como **[Variable]**.
- **[Curva manual]** no existe.

Puntada de relleno programable (Puntada de relleno prog.)

Costura de refuerzo	▶▶ "Puntada satinada" en la página 382
Densidad	
Dirección	▶▶ "Puntada de relleno" en la página 384
Media puntada	▶▶ "Puntada satinada" en la página 382
Puntada de trayectoria continua	
Compensación de tirones	
Puntos de conexión	Este atributo de costura está disponible únicamente si se selecciona un dibujo de texto. ▶▶ "Seleccionar las posiciones de los puntos de conexión en un patrón de texto" en la página 127
Borde suavizado	▶▶ "Borde suavizado" en la página 383



Recomendamos especificar la costura base (marcando la casilla de verificación **[Costura base]**) para una puntada de relleno programable cuando **[Dirección]** está ajustado a **[Curva manual]**.

Relleno programable	
	Haga clic en para mostrar el cuadro de diálogo [Examinar] . Seleccione una carpeta y, a continuación, elija el dibujo que desee (archivo .pas) en la lista de dibujos que aparece.
	<p>Especifique el tamaño del dibujo. El dibujo puede ampliarse o reducirse mientras se mantiene la proporción de anchura-altura.</p> <p>Más pequeña </p> <p>Más grande </p>
	<p>1 Altura (longitud vertical)</p> <p>Especifique la altura del dibujo.</p> <p>Corta </p> <p>Alta </p>
	<p>2 Anchura (longitud horizontal)</p> <p>Especifique la anchura del dibujo.</p> <p>Corta </p> <p>Larga </p>
Mantener aspecto proporcional	Si se marca esta casilla, se mantiene la proporción de altura y anchura del dibujo.
Dirección	
Reproducción	<p>0 %</p> <p>Fila </p> <p>Fila 50 %</p> <p>Columna </p> <p>Columna 50 %</p>
	<p>Costura base</p> <p>Para especificar la costura base, marque la casilla de verificación y especifique los ajustes para los siguientes atributos.</p>
Tipo de puntada	<p>Especifique la forma de los bordes de retorno de la puntada. No puede especificarse si la dirección de costura está establecida como [Auto].</p> <p></p> <p></p> <p></p> <p></p>
Distancia entre puntos	<p>Especifique la longitud de una puntada.</p> <p>Corta </p> <p>Larga </p>
Frecuencia	<p>0 % </p> <p>50 % </p>

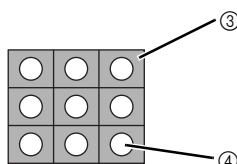

- ① Dibujo
- ② Área en la que se aplican efectos de relieve o grabado
- ③ Esta área se cose con la configuración de puntadas especificada para la costura base de la puntada de relleno programable.
- ④ Este área se cose con la configuración de puntadas especificada por el archivo de dibujo.

Notas acerca de las puntadas de relleno programables y las estampaciones

En algunos casos en los que las direcciones del tipo de costura y del dibujo son ajustados a una puntada de relleno programable o una estampación, las líneas no se coserán.

Utilice la Vista real para comprobar exactamente cómo va a coserse el patrón de puntada. Para que la comprobación sea todavía más fiable le recomendamos que realice algunas pruebas cambiando cada vez la configuración.

Ejemplos de costura de relleno programable:



Ejemplo 1
Dirección de la puntada:
45° (por defecto)

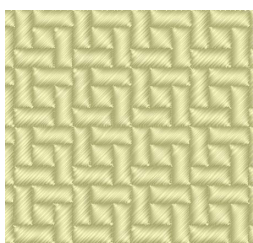

Ejemplo 2
Dirección de la puntada: 90°

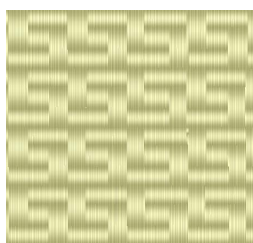

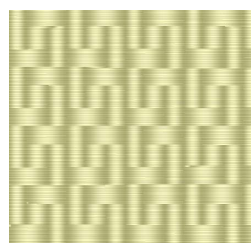

Ejemplo 3
Dirección de la puntada: 0°







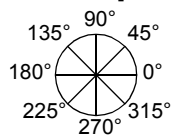
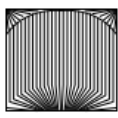

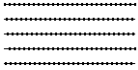
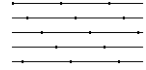
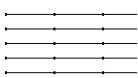
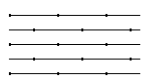



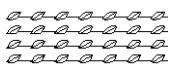



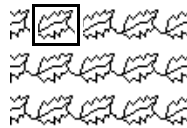

- *“Cambio de la visualización del diseño de bordado” en la página 88 y “Programmable Stitch Creator” en la página 291*

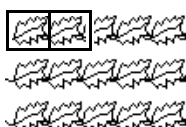
Puntada de ribete



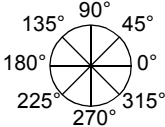

La puntada se crea para discurrir a lo largo de los bloques.

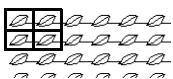
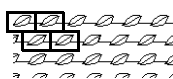
Dirección	<p>[Línea recta manual]: Cose en un ángulo fijo. Arrastre  o seleccione un valor para especificar el ángulo. Si existen varias líneas de dirección de costura, no puede especificarse un valor para el ángulo.</p>	<p>[Línea recta manual]</p> 
	<p>[Curva manual]: Especifica la línea de dirección de costura curvada. ►► <i>“Especifica la línea de dirección de costura curvada” en la página 62</i></p>	<p>[Curva manual]</p> 
Especifique la configuración de lo siguiente si no se utiliza la puntada ornamental.		
Densidad	<p>Gruesa</p> 	<p>Fina</p> 
Utilizar puntadas	Especifique la longitud de una puntada.	<p>Corta</p>  <p>Larga</p> 
Frecuencia	Especifique el desplazamiento en las puntadas.	<p>0%</p>  <p>50%</p> 
Utilizar motivo	Para utilizar una puntada ornamental en el dibujo, marque la casilla de verificación y especifique a continuación la configuración de los siguientes atributos.	
<p>Motivo <input type="text" value="Sólo dibujo1"/></p>	<p>►► <i>“Puntada ornamental” en los “Atributos de costura de zonas interiores” en la página 389</i></p>	
<p>Dibujo1/Dibujo2</p> <p>Dibujo y tamaño de los dibujos de puntada ornamental</p>	<p>►► <i>“Puntada ornamental” en los “Atributos de costura de líneas” en la página 377</i></p>	
Distribución H		
Distribución V		
Reproducción H		
Reproducción V		
Espacio H	<p>►► <i>“Puntada ornamental” en los “Atributos de costura de zonas interiores” en la página 389</i></p>	
Espacio V		
Reproducción de la fila		
Utilizar puntadas		

Puntada ornamental







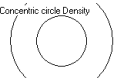
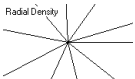

Motivo <input type="text" value="Sólo dibujo1"/> Seleccione el dibujo que se utilizará para la puntada ornamental.		[Sólo dibujo 1] 	[Sólo dibujo 2] 
		[Dibujo 1 y 2] 	
Dibujo1/Dibujo2 Dibujos y tamaño de los dibujos de puntada ornamental Mantener aspecto proporcional Distribución H Distribución V		Especifique la configuración para cada dibujo. ►► "Puntada ornamental" en los "Atributos de costura de líneas" en la página 377	
Reproducción H (espaciado horizontal) 		0,0 mm 	2,5 mm 
Reproducción V (espacio vertical) 		0,0 mm 	2,5 mm 
Espacio H (espaciado horizontal) 		Estrecha 	Ancha 
Espacio V (espacio vertical) 		Estrecha 	Ancha 
Dirección		[Línea recta manual]: Cose en un ángulo fijo. Arrastre  o seleccione un valor para especificar el ángulo. Si existen varias líneas de dirección de costura, no puede especificarse un valor para el ángulo.	[Línea recta manual] 
		[Curva manual]: Especifica la línea de dirección de costura curvada. ►► "Especifica la línea de dirección de costura curvada" en la página 62	[Curva manual] 
Reproducción de la fila		Más pequeña 	Más grande 
Utilizar puntadas		►► "Puntada ornamental" en los "Atributos de costura de líneas" en la página 377	

Punto de cruz

Tamaño	Más pequeña 	Más grande 
Veces	Única  x 2	Triple  x 6

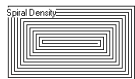

Puntada de círculo concéntrico, puntada radial y puntada espiral

Para obtener información sobre el desplazamiento del punto central en la puntada de círculo concéntrico y la puntada radial, consulte “Desplazar el punto central y el punto de referencia del patrón de puntadas” en la página 59.

Densidad	Puntada de círculo concéntrico Guesa  Puntada radial Guesa  Puntada espiral Guesa 	Puntada de círculo concéntrico Fina  Puntada radial Fina  Puntada espiral Fina 
Utilizar puntadas	Especifique la longitud de una puntada.	Corta _____ Larga _____
Punto de inicio (solo con Puntada de círculo concéntrico y Puntada espiral)	  Comienza desde el exterior de la espiral.	  Comienza desde el interior de la espiral.

Puntada espiral flexible

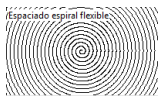
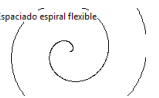



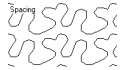

Para obtener información sobre el desplazamiento del punto central, consulte “Desplazar el punto central y el punto de referencia del patrón de puntadas” en la página 59.

Espacio	Estrecha 	Ancha 
Utilizar puntadas	“Puntada de círculo concéntrico, puntada radial y puntada espiral” en la página 390	
Punto de inicio	“Puntada de círculo concéntrico, puntada radial y puntada espiral” en la página 390	
Dirección	Hacia la derecha 	Hacia la izquierda 

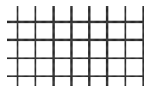

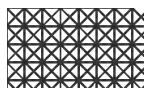

Puntada punteada

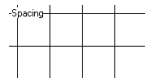
Utilizar puntadas	Especifique la longitud de una puntada. No se puede especificar si se utiliza la puntada ornamental.	Corta Los giros son más suaves.	Larga ----- Los giros son más angulares.
Espacio	Estrecha  El dibujo es más fino.	Ancha  El dibujo es más grueso.	
Utilizar motivo	Para utilizar una puntada ornamental en el dibujo, marque la casilla de verificación y especifique a continuación la configuración de los siguientes atributos.		
Dibujo y tamaño de los dibujos de puntada ornamental	▶▶ "Puntada ornamental" en los "Atributos de costura de líneas" en la página 377		
Distribución H			
Distribución V			
Reproducción			
Espacio			
Utilizar puntadas			







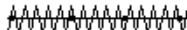
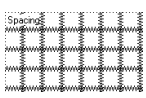
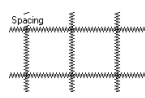

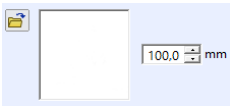
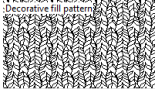

Puntada de relleno de red

Dibujo	Especifique el patrón que se utilizará para las puntadas de relleno de red.		
			
			
Espacio	Fina  El dibujo es más fino.	Gruesa  El dibujo es más grueso.	
Dirección	▶▶ "Puntada ornamental" en los "Atributos de costura de zonas interiores" en la página 389		

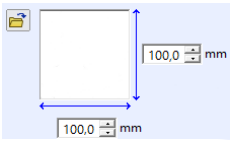
Puntada de relleno de red en zigzag

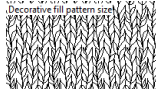
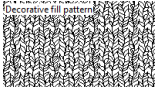
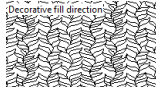
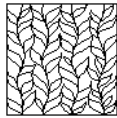
Dibujo	Especifique el patrón que se utilizará para las puntadas de relleno de red en zigzag.		
			
Costura de refuerzo	Para especificar la costura de refuerzo, marque la casilla de verificación.	Desactivada 	Activada 
Anchura de la puntada zigzag	▶▶ "Puntada zigzag" en los "Atributos de costura de líneas" en la página 376		
Densidad	▶▶ "Puntada zigzag" en los "Atributos de costura de líneas" en la página 376		
Espacio	Fina	Gruesa	
			
	El dibujo es más fino.	El dibujo es más grueso.	
Reproducción H	▶▶ "Puntada ornamental" en los "Atributos de costura de zonas interiores" en la página 389		
Reproducción V	▶▶ "Puntada ornamental" en los "Atributos de costura de zonas interiores" en la página 389		
Dirección	▶▶ "Puntada ornamental" en los "Atributos de costura de zonas interiores" en la página 389		

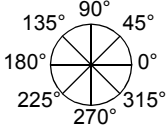
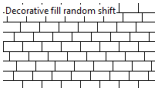
Puntada de relleno decorativo

	Seleccione un patrón para la puntada de relleno decorativo. Haga clic en  para mostrar el cuadro de diálogo [Examinar] . Seleccione el patrón deseado en la lista de patrones que se muestra (archivo .plf).		
	Especifique el tamaño del dibujo. El dibujo puede ampliarse o reducirse mientras se mantiene la proporción de anchura-altura.		Más pequeña  Más grande 
	1 Altura (longitud vertical)	Especifique la altura del dibujo.	Corta  Alta 
	2 Anchura (longitud horizontal)	Especifique la anchura del dibujo.	Corta  Larga 
Mantener aspecto proporcional	Si se marca esta casilla, se mantiene la proporción de altura y anchura del dibujo.		
Minimizar avance	Especifica puntadas continuas alrededor de los bordes de los objetos.		Activada  Desactivada 
Dirección			
Utilizar puntadas	►► “Puntada ornamental” en los “Atributos de costura de líneas” en la página 377		
Distorsión aleatoria	Especifica el grado de distorsión en los patrones.	0 % 	50 % 



- Si **[Minimizar avance]** se ha desactivado, es posible que partes del patrón se pierdan puesto que no se crearán puntadas sumamente cortas.

Lista de fuentes

Texto

Nº	Nombre de la fuente	Perfiles de texto	Tamaño mín.
001	Serif 01	ABCDE abcde	10 mm (0,39")
002	Script 01	<i>ABCDE abcde</i>	10 mm (0,39")
003	Gothic 01	ABCDE abcde	10 mm (0,39")
004	Serif 02	<i>ABCDE abcde</i>	10 mm (0,39")
005	Script 02	<i>ABCDE abcde</i>	10 mm (0,39")
006	Serif 03	ABCDE abcde	8 mm (0,31")
007	Block 01	ABCDE abcde	9 mm (0,35")
008	Block 02	ABCDE abcde	10 mm (0,39")
009	Gothic 02	ABCDE abcde	10 mm (0,39")
010	Block 03	ABCDE abcde	10 mm (0,39")
011	Decorative 01	ABCDE abcde	10 mm (0,39")
012	Block 04	ABCDE abcde	10 mm (0,39")
013	Block 05	ABCDE abcde	9 mm (0,35")
014	Script 03	<i>ABCDE abcde</i>	10 mm (0,39")
015	Decorative 02	ABCDE abcde	20 mm (0,79")
016	Decorative 03	<i>ABCDE abcde</i>	10 mm (0,39")
017	Script 04	<i>ABCDE abcde</i>	10 mm (0,39")
018	Gothic 03	ABCDE abcde	10 mm (0,39")
019	Script 05	<i>ABCDE abcde</i>	10 mm (0,39")
020	Block 06	ABCDE abcde	9 mm (0,35")

Nº	Nombre de la fuente	Perfiles de texto	Tamaño mín.
021	Gothic 04	ABCDE abcde	10 mm (0,39")
022	Decorative 04	ABCDE abcde	10 mm (0,39")
023	Decorative 05	A.B.C.D.E.	8 mm (0,31")
024	Gothic 05	ABCDE abcde	10 mm (0,39")
025	Decorative 06	ABCDE abcde	10 mm (0,39")
026	Gothic 06	ABCDE abcde	10 mm (0,39")
027	Block 07	ABCDE abcde	10 mm (0,39")
028	Gothic 07	ABCDE abcde	10 mm (0,39")
029	Brussels Demi Outline	<i>ABCDE abcde</i>	10 mm (0,39")
030	Calgary MediumItalic	<i>ABCDE abcde</i>	10 mm (0,39")
031	Istanbul	ABCDE abcde	10 mm (0,39")
032	Los Angeles	ABCDE abcde	10 mm (0,39")
033	Saipan	ABCDE abcde	10 mm (0,39")
034	San Diego	ABCDE abcde	10 mm (0,39")
035	Sicilia Light Italic	<i>ABCDE abcde</i>	10 mm (0,39")
036	Alaska	ABCDE abcde	10 mm (0,39")
037	Bayern Book	ABCDE abcde	10 mm (0,39")
038	Belgium	ABCDE abcde	10 mm (0,39")
039	Bengal	ABCDE abcde	10 mm (0,39")
040	Bergen	<i>ABCDE abcde</i>	10 mm (0,39")
041	Berlin Regular	<i>ABCDE abcde</i>	10 mm (0,39")

Nº	Nombre de la fuente	Perfiles de texto	Tamaño mín.
042	Bermuda Script	<i>ABCDE abcde</i>	10 mm (0,39")
043	Blackstone	ABCDE abcde	10 mm (0,39")
044	BR-OCRA	ABCDE abcde	10 mm (0,39")
045	Brougham Bold	ABCDE abcde	9 mm (0,35")
046	Brougham Condensed ExtraBold	ABCDE abcde	9 mm (0,35")
047	Brunei	<i>ABCDE abcde</i>	10 mm (0,39")
048	Brussels Light	ABCDE abcde	10 mm (0,39")
049	Cairo	ABCDE abcde	10 mm (0,39")
050	Calgary BoldItalic	<i>ABCDE abcde</i>	10 mm (0,39")
051	Calgary BoldItalic LS	<i>ABCDE abcde</i>	10 mm (0,39")
052	Canberra	ABGDE abcde	10 mm (0,39")
053	Connecticut	<i>ABCDE abcde</i>	10 mm (0,39")
054	Cordoba	ABCDE abcde	10 mm (0,39")
055	Cyprus	ABCDE abcde	10 mm (0,39")
056	Equador	ABCDE abcde	9 mm (0,35")
057	Epsom Expanded	ABCDE abcde	9 mm (0,35")
058	Epsom	ABCDE abcde	10 mm (0,39")
059	Firenze Bold Expanded	ABCDE abcde	10 mm (0,39")
060	Florida Medium	ABCDE abcde	8 mm (0,31")
061	Frankfurt Bold	ABCDE abcde	9 mm (0,35")
062	Frankfurt Medium	ABCDE abcde	10 mm (0,39")
063	Germany	ABCDE abcde	10 mm (0,39")
064	BR Symbol	ABXΔE αβχδε	10 mm (0,39")

Nº	Nombre de la fuente	Perfiles de texto	Tamaño mín.
065	Haiti	ABCDE abcde	9 mm (0,35")
066	Helsinki Narrow Bold	ABCDE abcde	10 mm (0,39")
067	Hungary	ABCDE abcde	10 mm (0,39")
068	Jakarta	<i>ABCDE abcde</i>	10 mm (0,39")
069	Jawa	ABCDE abcde	10 mm (0,39")
070	Kentucky	ABCDE abcde	10 mm (0,39")
071	Kingston Regular	<i>ABCDE abcde</i>	10 mm (0,39")
072	Letter Gothic Bold	ABCDE abcde	10 mm (0,39")
073	Lillehammer	<i>ABCDE abcde</i>	10 mm (0,39")
074	Liverpool Italic	<i>ABCDE abcde</i>	10 mm (0,39")
075	Maryland	<i>ABCDE abcde</i>	10 mm (0,39")
076	Miami Roman	ABCDE abcde	9 mm (0,35")
077	Montreal	ABCDE abcde	10 mm (0,39")
078	Panama Bold	ABCDE abcde	8 mm (0,31")
079	Princeton Italic	<i>ABCDE abcde</i>	10 mm (0,39")
080	Riesa	<i>ABCDE abcde</i>	10 mm (0,39")
081	Salamanca	ABCDE abcde	10 mm (0,39")
082	Seattle BoldItalic	<i>ABCDE abcde</i>	10 mm (0,39")
083	Sofia Bold	ABCDE abcde	9 mm (0,35")
084	Helsinki	ABCDE abcde	10 mm (0,39")
085	Tennessee ExtraBold	ABCDE abcde	10 mm (0,39")
086	Themes	ABCDE abcde	10 mm (0,39")
087	Tianjin	ABCDE abcde	10 mm (0,39")

Nº	Nombre de la fuente	Perfiles de texto	Tamaño mín.
088	Tirol	ABCDE abcde	10 mm (0,39")
089	US Roman	ABCDE abcde	10 mm (0,39")
090	Venezia	ABCDE abcde	10 mm (0,39")
091	Vermont	<i>ABCDE abcde</i>	10 mm (0,39")
092	Wellington	ABCDE abcde	10 mm (0,39")
093	Künstlerschreibschrift	<i>ABCDE abcde</i>	10 mm (0,39")
094	Toms Handwritten	ABCDE abcde	10 mm (0,39")
095	Luedickital	ABCDE abcde	10 mm (0,39")
096	Atranta Book	ABCDE abcde	10 mm (0,39")
097	Atranta Demi	ABCDE abcde	10 mm (0,39")
098	Montana	ABCDE abcde	10 mm (0,39")
099	Base 900 Sans Heavy Italic	ABCDE abcde	10 mm (0,39")
100	Base Monospace Wide Bold	ABCDE abcde	10 mm (0,39")
101	Blockhead Alphabet Darkside	ABCDE abcde	15 mm (0,59")
102	Dalliance Roman	ABCDE abcde	10 mm (0,39")
103	Dalliance Script	<i>ABCDE abcde</i>	10 mm (0,39")
104	Dogma Script Bold	ABCDE abcde	10 mm (0,39")
105	Elliotts Apollo Venus Dioxide	ABCDE abcde	10 mm (0,39")
106	Exocet Medium	ABCDE ABCDE	13 mm (0,51")
107	Los Feliz Bold Italic	ABCDE abcde	9 mm (0,35")
108	Mason Serif Bold	ABCDE ABCDE	12 mm (0,47")
109	Matrix Inline Extra Bold	ABCDE abcde	17 mm (0,67")



Nº	Nombre de la fuente	Perfiles de texto	Tamaño mín.
110	Modula Outlined	ABCDE abcde	19 mm (0,75")
111	Modula Round Serif Ultra	ABCDE abcde	17 mm (0,67")
112	Modula Sans Bold	ABCDE abcde	10 mm (0,39")
113	Not Caslon Two	<i>ABCDE abcde</i>	30 mm (1,18")
114	Remedy Double	ABCDE abcde	25 mm (0,98")
115	Sabbath Black Regular	ABCDE abcde	13 mm (0,51")
116	Senator Ultra	ABCDE abcde	13 mm (0,51")
117	Soda Script Bold	ABCDE abcde	10 mm (0,39")
118	Suburban Light	ABCDE abcde	10 mm (0,39")
119	Totally Gothic	ABCDE abcde	10 mm (0,39")
120	Vista Sans Alt Regular	ABCDE abcde	10 mm (0,39")

Texto pequeño

Nº	Nombre de la fuente	Perfiles de texto	Tamaño
01	Utah Bold S	ABCDE abcde	5-6 mm (0,20-0,24")
02	Belgium S	ABCDE abcde	5-6 mm (0,20-0,24")
03	Calgary MediumItalic S	<i>ABCDE abcde</i>	5-6 mm (0,20-0,24")
04	Utah SR	ABCDE abcde	3-4 mm (0,12-0,16")
05	Calgary MediumItalic SR	<i>ABCDE abcde</i>	3-4 mm (0,12-0,16")
06	Script 01 SR	<i>ABCDE abcde</i>	4-6 mm (0,16-0,24")
07	Block 03 S	ABCDE abcde	5-6 mm (0,20-0,24")

Nº	Nombre de la fuente	Perfiles de texto	Tamaño
08	Block 07 SR	ABCDE	4-6 mm (0,16-0,24")
09	Germany S	ABCDE abcde	5-6 mm (0,20-0,24")
10	Riesa S	<i>ABCDE abcde</i>	5-6 mm (0,20-0,24")

Texto de monograma

Símbolo	Nombre de la fuente	Perfiles de texto
	Diamond	ABC XYZ
	Script	ABC XYZ

Patrones de costura para Stitch Design Factory

Puntada decorativa

Nombre	Patrón de costura	Nombre	Patrón de costura
sample01_001		sample01_002	
sample01_003		sample01_004	
sample01_005		sample01_006	
sample01_007		sample01_008	
sample01_009		sample01_010	
sample01_011		sample01_012	
sample01_013		sample01_014	
sample01_015		sample01_016	
sample01_017		sample01_018	
sample01_019		sample01_020	
sample01_021		sample01_022	
sample01_023		sample01_024	
sample01_025		sample01_026	
sample01_027		sample01_028	
sample01_029		sample01_030	
sample01_031		sample01_032	

Nombre	Patrón de costura	Nombre	Patrón de costura
sample01_033		sample01_034	
sample01_035		sample01_036	
sample01_037		sample01_038	
sample01_039		sample01_040	
sample01_041		sample01_042	
sample01_043		sample01_044	
sample01_045		sample01_046	
sample01_047		sample01_048	
sample01_049		sample01_050	
sample01_051		sample01_052	
sample01_053		sample01_054	
sample01_055		sample01_056	
sample01_057		sample01_058	
sample01_059		sample01_060	
sample01_061		sample01_062	
sample01_063		sample01_064	
sample01_065		sample01_066	

Nombre	Patrón de costura	Nombre	Patrón de costura
sample01_067		sample01_068	
sample01_069		sample01_070	
sample01_071		sample01_072	
sample01_073		sample01_074	
sample01_075		sample01_076	
sample01_077		sample01_078	
sample01_079		sample01_080	
sample01_081		sample01_082	
sample01_083		sample01_084	
sample01_085		sample01_086	
sample01_087		sample01_088	
sample01_089		sample01_090	
sample01_091		sample01_092	
sample01_093		sample01_094	
sample01_095		sample01_096	
sample01_097		sample01_098	
sample01_099		sample01_100	
sample01_101		sample01_102	

Nombre	Patrón de costura	Nombre	Patrón de costura
sample01_103		sample01_104	
sample01_105		sample01_106	

Puntada satinada decorativa

Nombre	Patrón de costura	Nombre	Patrón de costura
sample02_001		sample02_002	
sample02_003		sample02_004	
sample02_005		sample02_006	
sample02_007		sample02_008	
sample02_009		sample02_010	
sample02_011		sample02_012	
sample02_013		sample02_014	
sample02_015		sample02_016	
sample02_017		sample02_018	
sample02_019		sample02_020	
sample02_021		sample02_022	
sample02_023		sample02_024	
sample02_025		sample02_026	
sample02_027		sample02_028	

Nombre	Patrón de costura	Nombre	Patrón de costura
sample02_029		sample02_030	
sample02_031		sample02_032	
sample02_033		sample02_034	
sample02_035		sample02_036	
sample02_037		sample02_038	
sample02_039		sample02_040	
sample02_041		sample02_042	
sample02_043		sample02_044	
sample02_045		sample02_046	
sample02_047		sample02_048	

Puntada satinada

Nombre	Patrón de costura	Nombre	Patrón de costura
sample03_001		sample03_002	
sample03_003		sample03_004	
sample03_005		sample03_006	
sample03_007		sample03_008	
sample03_009		sample03_010	

Nombre	Patrón de costura	Nombre	Patrón de costura
sample03_011		sample03_012	
sample03_013		sample03_014	
sample03_015		sample03_016	
sample03_017		sample03_018	
sample03_019		sample03_020	

Punto de cruz

Nombre	Patrón de costura	Nombre	Patrón de costura
sample04_001		sample04_002	
sample04_003		sample04_004	
sample04_005		sample04_006	
sample04_007		sample04_008	
sample04_009		sample04_010	
sample04_011			

Solución de problemas

Si surge algún problema, haga clic en **[Ayuda]** y luego en **[Servicio de atención al cliente]** en el menú para visitar el siguiente sitio web, donde encontrará causas y soluciones a diversos problemas y también respuestas a preguntas frecuentes.

Si le surge algún problema, compruebe las soluciones siguientes. Si las soluciones sugeridas no corrigen el problema, póngase en contacto con un distribuidor autorizado o el Servicio de Atención al Cliente de Brother.

Problema	Causa posible	Solución	Página
El software no está instalado correctamente.	Se ha realizado una operación no descrita en el procedimiento de instalación. (Por ejemplo, se ha hecho clic en Cancelar o se ha extraído la "Llave de software PE-DESIGN" antes de que finalizara el procedimiento).	Siga las instrucciones que aparecen a medida que se instala el software para instalarlo correctamente.	Consulte la "Guía de referencia".
Se ha mostrado el mensaje "No se ha conectado la llave de software PE-DESIGN. Conecte una llave de software PE-DESIGN."	La "Llave de software PE-DESIGN" no está conectada.	Compruebe que la "Llave de software PE-DESIGN" aparece en la lista de dispositivos de almacenamiento extraíbles del ordenador. Si no aparece, desconecte la "Llave de software PE-DESIGN" y vuelva a conectarla.	
	La información contenida en la "Llave de software PE-DESIGN" está dañada.	Déjela conectada, desinstale PE-DESIGN 11 y vuélvalo a instalar.	
Al intentar actualizar desde una versión anterior, aparece el mensaje "Imposible establecer conexión con Internet." o "No se puede conectar con el servidor. Espere unos instantes y vuelva a intentar la conexión." y no se puede actualizar la "Llave de software PE-DESIGN".	El ordenador en cuyo puerto USB está conectada la "Llave de software PE-DESIGN" no puede conectarse a Internet.	Para actualizar la "Llave de software PE-DESIGN", el ordenador en cuyo puerto USB está conectada la "Llave de software PE-DESIGN" debe estar conectado a Internet. Si se está utilizando software de servidor de seguridad, deberá desactivarlo temporalmente durante la actualización. Si no se puede establecer una conexión a Internet, póngase en contacto con un distribuidor autorizado.	

Problema	Causa posible		
	Causa	Formato del archivo	Solución
<p>Se muestra el mensaje de error "Formato de archivo desconocido". o No puede abrirse la imagen o el patrón de bordado.</p>	<p>Al abrir un patrón de bordado (Botón de la aplicación > [Abrir])</p>	.pes	Puede que los datos estén dañados.
		.phc (formato del bordado a máquina)	El archivo no puede abrirse, pero puede importarse. → (Ficha [Inicio] > [Patrones de importación] > [desde Archivo]) En caso contrario, convierta el archivo al formato PES y luego ábralo.
		Formatos compatibles de otros fabricantes (.dst, .hus, .exp, .pcs, .vip, .sew, .jef, .csd, .xxx y .shv)	El archivo no puede abrirse, pero puede importarse. → (Ficha [Inicio] > [Patrones de importación] > [desde Archivo]) En caso contrario, convierta el archivo al formato PES y luego ábralo.
		Formatos incompatibles	No se puede utilizar el archivo.
	<p>Al importar patrones de bordado (Ficha [Inicio] > [Patrones de importación] > [desde Archivo])</p>	.pes, .phc, Formatos compatibles de otros fabricantes (.dst, .hus, .exp, .pcs, .vip, .sew, .jef, .csd, .xxx y .shv)	Puede que los datos estén dañados.
		Formatos incompatibles	Convierta el archivo a un formato compatible, como PES, y luego utilícelo.
	<p>Al abrir una imagen de fondo (Ficha [Imagen] > [Abrir]) o al abrir una imagen para Asistente de puntada (Perforación automática, Punto fotográfico 1 y 2, y Punto de cruz)</p>	.bmp, .tif, .jpg, .wmf, .png, .eps y .gif	Puede que los datos estén dañados.
		Imágenes con formatos distintos a los mencionados anteriormente	El archivo no puede abrirse. → Utilice una imagen con uno de los formatos mencionados anteriormente.
	<p>Al importar una imagen como un patrón de bordado (Ficha [Inicio] > [Patrones de importación] > [de imagen vectorial])</p>	.wmf, .emf y .svg	Puede que los datos estén dañados.
		Imágenes vectoriales con un formato distinto a .wmf, .emf o .svg	Convierta el archivo al formato .wmf, .emf o .svg, y luego impórtelo.
		Imágenes "raster" (.bmp, .jpg, etc.)	Actualmente estos archivos no pueden importarse. Ábralos en segundo plano y utilícelos para el trazado.

Índice

A

Abanico	71
Abrir	
Archivo .pes	101
Archivo de Layout & Editing	101
Archivos .pem	255
Imágenes	163, 255
Imágenes de fondo	310
Imágenes del Portapapeles	164, 255
Imágenes TWAIN	164
Nueva imagen de líneas	255
Nueva página de diseño	101
Nuevas imágenes tratadas	255
Nuevo patrón de puntadas	302
Patrones de bordado	106, 278
Patrones de puntadas	296
Acoplamiento	362
Adhesivo de posición con forma de muñeco de nieve	200, 201, 212
Adhesivos de posición	200, 201, 212
Adorno	56, 179
Agrupación de dibujos de bordado	47
Ajustar a la cuadrícula	20
Ajustar la escala	
Imágenes	165
Ajuste de la escala de dibujos	40, 300, 305, 335
Ajuste del espacio	120, 125
Ajustes de diseño	16, 260
Ajustes de la interfaz de usuario	365
Ajustes de la máquina de red	224, 281
Ajustes DST	364
Alineamiento	
Patrones de bordado	40
Alineamiento horizontal	123
Alineamiento vertical	123
Almacenamiento	
Patrones de bordado	107, 270
Altura estándar del carácter	327
Ángulo de giro	120
Archivo	
Abrir en Layout & Editing	278
Buscar	285
Nueva imagen de líneas	258
Arco	71
Arcos	71
Área de bordado	205, 210
Asistente de inicio	12
Asistente de puntos avanzado	158
Asistente para adornos	179
Asistente para calado	187
Asistente para parches bordados	184
Asistente para plantillas	112
Aspecto de la aplicación	363
Atributos	
Atributos de costura	64
Atributos de costura de línea	376
Atributos de costura de zonas interiores	382
Atributos de texto	118
Texto Crear nombres	139
Atributos de bordado para texto	128, 129
Atributos de costura	75
Configuración	64, 250
Copiar	64
Atributos de costura de líneas	376

B

Barra de atributos de costura	265
Barra de estado	14
Barra de herramientas de acceso rápido	13, 361, 363
Bastidor jumbo	209
Bastidores de posición múltiple	204
Bloquear	97
Bloques	
Convertir desde texto	126
Convertir en bloques	85
Bordado	199, 211
Parches	184
Borrador	246
Borrar	
Líneas de dirección de costura	61
Botón de ayuda	14
Botón de color de la zona interior	265
Botón de la aplicación	13
Botón del color de línea	55
Botón Opciones	13
Botones del modo de vista	14
Buscar actualizaciones	8
Búsqueda	285

C

Cable USB	223, 282
Calado	
Corte	57
Funciones	191
Puntadas de relleno de red	187
Calibración de la pantalla	21
Cambiar	
Orden del color del hilo	216
Cambiar color	153, 157
Cambiar de tamaño	
Imágenes	165
Cambio de bastidor	206
Cambio del espacio entre caracteres	125
Cambios de color	99
Carpetas	276
Centrar	40
Cinta	13
Círculo	71
Círculo partido	71
Círculos	71
Clasificación por color	46
Colocación de material estabilizador	197
Colocación del patrón	45
Colocación en el bastidor	198
Color (botón)	54, 265
Color básico	99
Colores de hilo	
Añadir a tablas	215
Aplicar una nueva paleta de color	217
Color básico	99
Colores en total	99
Crear nuevos colores	215
Edición de tablas	215
Editar	216
Eliminar de las tablas	216
Eliminar tablas	214
Lista del usuario	216

Nuevo diagrama	213
Orden	216
Colores de hilo utilizados	157
Colores especiales	56
Combinar	
Colores del patrón	93
Compensación de tirones	383
Comprobar	
Costura	90
Orden de costura	92
Configuración de costura (fase)	243
Convertir	
Formatos de patrones de bordado	286
Patrón de forma en puntada	81
Patrón de texto en puntada	81
Puntadas en bloques	85
Puntadas en formas	85
Región en Línea	53
Texto a bloques	126
Texto a patrón de perfil	126
Texto a puntadas	126
Convertir Región en Línea	53
Copiar	
Atributos de costura	64
Distribución de copias	43
Copiar círculo	43
Copiar Matriz	45
Coser color de página	154
Coser por bloque	85
Costura a mano	27, 218, 320
Costura de agujeros	47, 268
Aplique	180
Cancelar	48
Costura de líneas	57, 265
Costura de refuerzo	376, 382
Costura de zonas interiores	57, 265
Crear	
Nueva tabla de colores de hilo	214
Nuevas carpetas	276
CSV	215
Cuadrícula	20, 263, 314, 341, 356
Cuadro de diálogo Distribuidor	229
Curva manual	62, 384, 388, 389

D

Datos de bloques	126
Delineado de imagen mejorado	160
Densidad máx.	157
Deshacer	246, 361
Design Center	241, 244
Design Database	272, 273
Despl. autom.	90
Desplazamiento	
Patrones de bordado al centro	40
Puntos de puntada	82
Desplazar	
Imágenes	165
Puntos centrales	59
Puntos de entrada/salida	58
Diagrama de hilo	153, 157
Dibujo	10, 70
Dibujo floral	50
Dibujos de puntadas	10
Dirección de costura	
Especificar	59, 62
Puntada de relleno programable	387
Diseño de copias	43

Distancia entre puntos	384, 386
Distorsión aleatoria	393
Distribución horiz.	377
Distribución vert.	377
Dividir datos de puntada	50, 83, 84, 249
Dividir diseños de bordado	195
Dividir en punto	77, 83, 249, 301
Dividir puntadas por color	85
DST	286, 364
Duplicar	32

E

Edición	
Colores de hilo	216
Crear nombres	139
Objetos agrupados	47
Orden de costura	95
Plantilla	113
Puntos	76, 300
Tablas de colores de hilo	215
Edición de puntos	76, 300
Editar diagrama de hilo del usuario	213
Elegir de los candidatos	154
Eliminar	
Colores de hilo de las tablas	216
Punto	77
Tablas de colores de hilo	214
EMF	105
Entrada	
Desde archivo	163
Desde dispositivo TWAIN	164
Desde el Portapapeles	164
Enviar	
A archivo	166
Al Portapapeles	166
Enviar a máquina de red	225
Enviar a soporte USB	222
Enviar a su máquina	223
Escribir en tarjeta	226
Plantilla	114
Vincular	228
Espaciado horiz.	389
Espaciado vert.	389
Espacio entre caracteres	121
Excluir patrones internos	177, 178
Exportar	
Archivos FCM	238
Patrones de bordado	107

F

Fase	
Ajustes de costura	264
Imagen de líneas	257
Tratamiento de la figura	259
FCM	234
Filtro de fuentes	119
Flotante	362
Font Creator	315, 316
Forma decorativa	46
Forma ovalada	70
Fuente (lista desplegable)	118
Fuentes TrueType	119
Función Crear nombres	136, 139
Función de Perforación automática	
Parámetros de perforación automática	145
Función Link (Vínculo)	227, 284

Función Punto de cruz	
Parámetros de punto de cruz	148
Fusionar	45, 49

G

Girar	41, 42, 261
Giro	42
Grabado	66, 294
Gradación	55, 267
Guardar	
Distintos formatos	107
Imagen	166
Patrones de puntadas	312
Plantilla	115
Guía	21, 314

H

Hoja de posicionamiento	197
-------------------------	-----

I

Imagen a Asistente de puntos	142, 158
Imagen afinar	159
Imagen de líneas (fase)	241
Imagen Miniatura ampliada	277
Imágenes	
Ajustar la escala	165
Cambiar de tamaño	165
Conversión a patrones de bordado	142, 143, 158
Desplazar	165
Enviar	166
Guardar	166
Máscara de recorte	160
Imágenes vectoriales	105
Importación múltiple	329
Importación simple	326
Importar	
Archivos .fcm	238
Archivos .pem	255
De Design Center	106
Desde tarjetas originales	103, 284
Imágenes	163, 255
Imágenes de fondo	310
Imágenes del Portapapeles	164, 255
Imágenes TWIN	164
Panel Importar	15
Patrones de bordado	15, 102, 278
Impresión	
Ajustes	108
Bastidores de posición múltiple	208
Vista preliminar	110
Imprimir	
Catálogos	289
Guía de instrucciones	289
Patrones de bordado	110
Imprimir y coser	167
Información del dibujo	99, 287
Información del patrón	
Añadir comentarios	99
Bastidores de posición múltiple	207
Insertar	
Puntos de puntada	82
Intercambiar	349
Interlineado	121
Intervalo de línea	157
Invertir	33, 42, 169, 261

Invertir Copiar	43
-----------------	----

L

Lápiz	74
Layout & Editing	11, 24, 101
Línea de corte	57
Línea de reproducción	52
Línea recta manual	59, 382, 384, 388, 389
Líneas cruzadas/Relleno de bandas	178
Lista Crear nombres	137, 140
Lista de colores de hilo definida por el usuario	213
Lista de fuentes	394
Lista desplegable del tamaño del texto	120
Llave de software PE-DESIGN	9

M

Máquina para cortar	233
Máscara de recorte	160
Material estabilizador	197
Medir	22, 88
Mezcla	55
Miniatura	277, 367
Minimizar avance	175, 177, 393
Modificar	165, 263
Modo Crear nueva fuente	332
Modo de relleno decorativo	306
Modo experto	64, 266
Modo Motivo	302
Modo Nueva asignación de fuente	325
Modo principiante	64, 266
Modo Relleno/Estampación	296
Módulo de grabación de tarjetas	225, 279
Mostrar	
Detalles	277
Imagen Miniatura ampliada	277
Imagen Miniatura reducida	277
Panel Color	54
Panel Importar	15
Mostrar cuadrícula	14, 20
Mover secciones	202

N

No cosida	
Línea	57
Zona	57
Nueva imagen de líneas	258
Nuevo	101
Número de saltos	364
Número máx. de colores	145, 148

O

Ocultar automáticamente	362
Ocultar	362
Opción de color	153, 157
Opción de cosido	154, 157
Opciones	363
Editar diagrama de hilo del usuario	213
Propiedades del diseño	207
Optimizar	
Cambios del aro	206, 209
Orden de costura	92
Editar	95
Optimizar	46

Orden de costura	269
Organización de dibujos de bordado	276
Orientación del texto	123

P

Panel Atributos de costura	14
Panel Atributos de texto	14
Panel Color	14
Panel Orden de costura	14
Panoramización	87, 246
Patrón de bloque	218, 320
Patrón de costura	345
Patrones de bordado	
A partir de imágenes	143, 158
Abrir	278
Agrupación	47
Alineado	40
Añadir comentarios	99
Bastidores de posición múltiple	205
Impresión	208
Centrado	40
Convertir formatos	286
Exportar	107
Importar	278
Información	287
Mostrar	277
Organizar	276
Patrones de forma	10
Patrones de puntadas	
Vista preliminar	312
Patrones de texto	10
Perfil	10, 127
Convertir a perfil	86
Convertir desde texto	127
Texto	129
Perforación automática (función)	143
Personalizar	363, 364
Pespunte	148
Plantilla (fondo)	310, 333
PMP	351
PMV	351
Programmable Stitch Creator	291, 292
Propiedades de la página de diseño	16, 20, 204, 260
Propiedades del archivo	287
Propiedades del diseño	14, 99
Proporción de zoom	14
PSF	346
Puntada continua	369, 376
Puntada de candlewick	369, 378
Puntada de círculo concéntrico	371, 390
Punto central	59
Puntada de relleno	370, 384
Puntada de relleno de red	189, 371, 391
Puntada de relleno de red en zigzag	371, 392
Puntada de relleno decorativo	371, 393
Puntada de relleno programable	370, 385
Puntada de ribete	370, 388
Puntada del tallo	369, 378
Puntada en cadena	370, 380
Puntada en E/V	369, 379
Puntada espiral	371, 390
Puntada espiral flexible	371, 390
Puntada ornamental	370, 377, 389
Puntada punteada	371, 391
Puntada radial	371, 390
Punto central	59
Puntada satinada	370, 382

Puntada triple	345, 376
Puntada única	345
Puntada zigzag	369, 376
Punto central	59
Punto de cruz	370, 390
Punto de cruz (función)	146
Punto fotográfico 1	150
Candidatos	154
Color	150
Parámetros	153
Punto fotográfico 2	155
Color	157
Parámetros	157
Punto inicial/final	381
Puntos de conexión	79, 83, 127
Puntos de entrada/salida	
Desplazar	58
Puntos de puntada	
Desplazamiento	82
Eliminar	82
Insertar	82

Q

Quitar zonas solapadas	48
------------------------------	----

R

Recortar reducción de punto	18, 98, 360, 365
Rectángulo	70
Red inalámbrica	104, 224, 281
Registro en línea	7
Regla	20
Rehacer	361
Relieve	66, 294
Relleno con punteado	177
Relleno de fondo	174
Relleno decorativo	177, 306, 371, 393
Relleno redondo	62
Repetir relleno	175
Reproducción	120, 125, 377, 386
Reproducción H	389
Reproducción V	389
Reproducción vertical	120

S

Salto de punto	360
ScanNCut	29, 234
Selección	
Colores	81, 153, 157
Dibujos	39, 95
Seleccionar	
Área de costura	18
Todos los patrones de bordado	39
Seleccionar paleta de colores	217
Sello	68, 269
Servicio de atención al cliente	7
Simulador de puntadas	14, 90
SIN DEFINIR	56
Soporte USB	222, 280
Stitch Design Factory	342, 343
SVG	105

T

Tamaño de la página de diseño	16, 20, 260
Bastidores de posición múltiple	204
Tecla de acceso	362
Teclas de acceso directo	364
Texto	
Ajustar el texto al perfil	123
Configuración de atributos de fuentes TrueType	121
Configurar los atributos del texto	118
Convertir a objeto de perfil	127
Convertir en bloques	126
Editar letras	117
Escribir texto	116
Liberar texto del perfil	124
Texto (menú)	26
Texto asignado por el usuario	135
Texto de monograma	131, 134
Texto pequeño	129
Tipo de costura (lista desplegable)	57, 265
Tipo de imagen	154
Tipo de máquina	16, 260
Transferencia	222, 227, 279
Tratamiento de la figura (fase)	242
Trazos abiertos	74
Trazos cerrados	74

U

Unidad	22, 263
Unidad del sistema	22
Unidades de medida	22, 263
Use tamaños de sección más pequeños	201
Utilizar punto	154

V

Ventana	13
Ventana de previsualización	312, 337, 355
Ventana de referencia	91, 261
Vista de puntadas	88
Vista de sugerencias	64, 266
Vista preliminar	88, 287
Patrones de puntadas	312
Vista real	89
Ajustes	89
Visualización sólido	88
Visualizar	
Imágenes	165, 263
Imágenes de fondo	311
Patrones de bordado	277

W

WMF	105
-----------	-----

Z

Zonas solapadas	45
Zoom	87

Visitenos en <http://s.brother/cppab/> donde hallará consejos para la solución de problemas así como la lista de preguntas y respuestas más frecuentes.