

**NECCHI**

SCOPIA ELETTRICA SENZA SACCO

**NECCHI**

**NH9220**

**MANUALE D'USO**



**1000W<sup>MAX</sup>**

## Istruzioni di Sicurezza

### LEGGERE TUTTE LE ISTRUZIONI PRIMA DI UTILIZZARE QUESTO DISPOSITIVO

---

**IMPORTANTE!** Usare solo in ambito domestico!

**ATTENZIONE:** Per ridurre il rischio di incendio, shock elettrico o lesioni: Non utilizzare all'aperto o sul bagnato.

- Una stretta supervisione è necessaria quando il dispositivo viene utilizzato da bambini o nelle loro vicinanze. Non permettere che l'aspirapolvere venga utilizzato come giocattolo.
- Non lasciarlo mai incustodito mentre è in funzione.
- Non raccogliere niente che stia bruciando o emettendo fumo, come sigarette, fiammiferi o ceneri calde.
- Non raccogliere materiali infiammabili o combustibili come benzina o levigatura di legno rifinito e non utilizzare in aree dove potrebbero essere presenti.
- Non utilizzare quando la custodia mostra segni visibili di danneggiamento.
- Non utilizzare senza filtro HEPA e rete. Svuotare il contenitore raccogli polvere e pulire il filtro HEPA e rete

frequentemente quando si raccoglie materiale molto fine come la polvere.

- Fare molta attenzione quando si puliscono le scale.
- Non introdurre nessun oggetto nelle aperture. Non utilizzare con le aperture bloccate; rimuovere polvere, lanugine, capelli, o qualsiasi altra cosa che possa ridurre il flusso d'aria.
- Disinserire sempre il filo dalla presa di corrente prima di effettuare la manutenzione dell'aspirapolvere.
- Staccare sempre la spina dell'aspirapolvere quando non è in uso. Spegnerne tutti i comandi prima di staccare la spina.
- Non staccare tirando il filo. Per staccare, afferrare la spina, non il filo. Non toccare mai la spina o il dispositivo con le mani bagnate.
- L'uso di una prolunga non è raccomandato.
- Non utilizzare il dispositivo se il cavo o la spina sono danneggiati. Non utilizzare l'aspirapolvere qualora fosse stato fatto cadere, fosse danneggiato, fosse rimasto all'aperto o fosse caduto in acqua. Contattare il centro di assistenza Necchi (vedi paragrafo garanzia)
- Non tirare o trasportare utilizzando il filo, non utilizzare il cavo come impugnatura, non chiudere la porta sul filo o tirare il cavo intorno a

bordi o angoli taglienti. Non far passare il dispositivo sul filo. Tenere il filo lontano dalle superfici riscaldate.

- Utilizzare l'aspirapolvere solo per gli usi a cui è destinato, come descritto nelle istruzioni. Utilizzare solo gli accessori raccomandati da Necchi; gli altri possono comportare rischi.

- Questo dispositivo non è destinato all'utilizzo da parte di persone (inclusi bambini) con ridotte capacità mentali, sensoriali o fisiche, o con mancanza di esperienza e conoscenze, a meno che non ricevano supervisione o istruzioni sull'uso del dispositivo da una persona responsabile della loro sicurezza.

- I bambini dovrebbero essere sorvegliati per assicurare che non giochino con il dispositivo.

#### ATTENZIONE:

- Non utilizzare l'aspirapolvere a piedi nudi o indossando scarpe aperte o sandali.

- Evitare di raccogliere oggetti duri e taglienti con l'aspirapolvere. Possono danneggiare l'aspirapolvere.

#### CONSERVAQUESTE ISTRUZIONI!

## Assemblaggio dell'aspirapolvere

- A. Manico
- B. Corpo dell'aspirapolvere
- C. Spazzola per pavimenti / tappeti

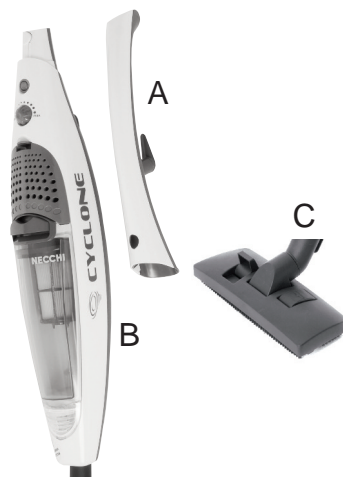

### Assemblaggio dell'aspirapolvere

Inserire il manico nel corpo dell'aspirapolvere (Fig. 1-2a). Inserire il manico nell'alloggiamento principale. Assicurarsi che i due ganci scattino e che il cavo elettrico non si incastri.



(Fig. 1-2a)

Arrotolare il cavo elettrico facendo girare il gancio per il filo sul manico. (Fig. 1-2b).

Inserire con cautela la spazzola per pavimenti / tappeti (5) nel corpo dell'aspirapolvere (Fig. 1-2c).

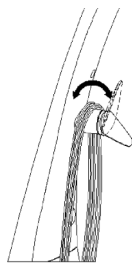

(Fig. 1-2B)

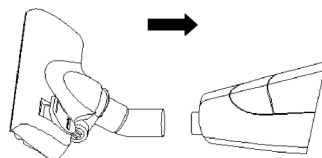

(Fig. 1-2C)

## Descrizione dell'aspirapolvere

Utilizzare l'aspirapolvere solo al voltaggio indicato sul retro dell'aspirapolvere nella targa dati.

### COMPONENTI PRINCIPALI

1. Manico superiore
2. Gancio per il cavo
3. Cavo elettrico
4. Contenitore raccogli polvere
5. Spazzola per pavimenti/tappeti
6. Leva per utilizzo della spazzola
7. Luce
8. Pulsante di sgancio del contenitore raccogli polvere
9. Filtro protezione motore
10. Manopola di regolazione della potenza
11. Interruttore di accensione/spegnimento



## Regolazione di Potenza

Regolare il potere di aspirazione girando la manopola per la regolazione della potenza sulla parte frontale (Fig. 2-2).

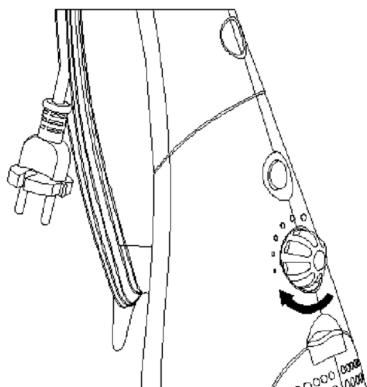

(Fig. 2-2)

## Spazzola per pavimenti / tappeti

Tappeti : Utilizzare con la leva nella posizione A (Fig. 2-3).

Pavimenti: Utilizzare con la leva in posizione B (Fig. 2-3).

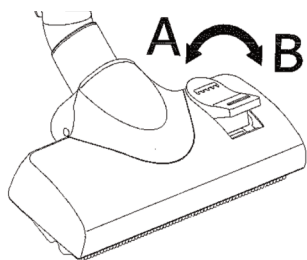

(Fig. 2-3)

## MANUTENZIONE

### Quando svuotare il contenitore raccogli polvere

Raccomandiamo di svuotare il contenitore prima che la sporcizia raggiunga il livello di riempimento completo (Fig. 3-1) o dopo ogni utilizzo se preferisci.

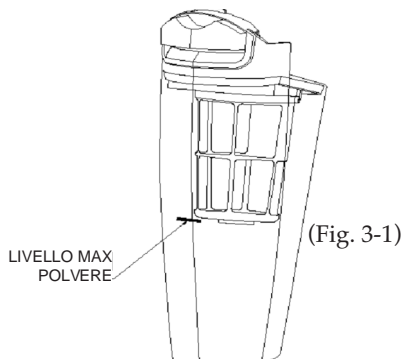

(Fig. 3-1)

**Attenzione:** il materiale molto fino, come cipria o amido di mais, può otturare il filtro e causare perdita di potere aspirante. Quando si utilizza il dispositivo per questo tipo di polvere, svuotare il contenitore e pulire spesso i filtri.

### Come svuotare il contenitore raccogli polvere

Scollegare il dispositivo dalla presa di corrente. Non utilizzare il dispositivo senza il contenitore raccogli polvere o i filtri al loro posto.

Rimuovere il contenitore raccogli polvere: abbassare leggermente e tirare fermamente il contenitore verso l'alto. Tirare fuori la base di supporto del filtro e svuotare il contenitore raccogli polvere (Fig. 3-2).

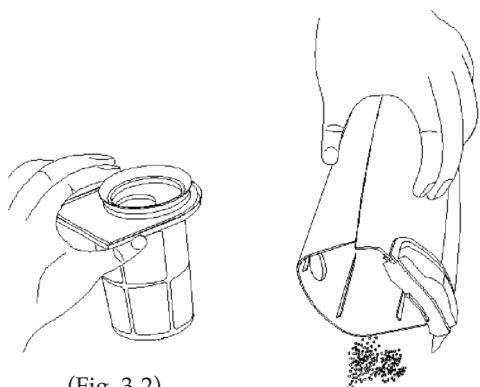

(Fig. 3-2)

### Assemblaggio del filtro

Se l'aspirazione è debole, probabilmente significa che il filtro Hepa e la rete devono essere puliti: rimuovere il filtro con rete premendo il gancio sulla sommità del filtro HEPA (Fig. 3-3a).

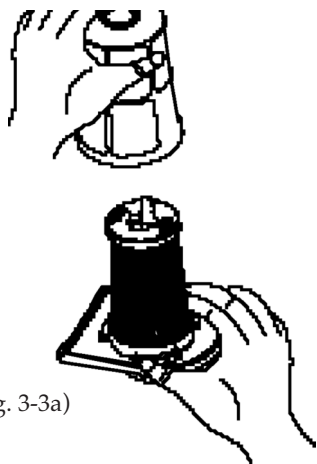

(Fig. 3-3a)

Rimuovere il filtro HEPA ruotandolo in senso antiorario dalla base di supporto del filtro (Fig. 3-3b). Pulire il filtro con rete rimuovendo detriti grandi e sporczia. Pulire poi il filtro HEPA con acqua tiepida e lasciarlo asciugare prima di reinserirlo.

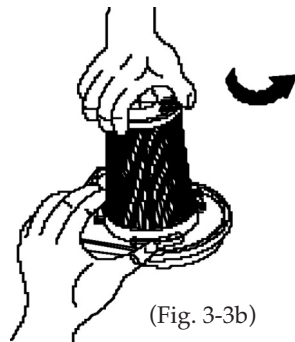

(Fig. 3-3b)

Sostituire il filtro HEPA se è danneggiato o non può essere pulito bene. Per l'acquisto dei ricambi rivolgersi all'assistenza Necchi (vedere paragrafo garanzia).

### Individuazione e eliminazione di guasti

L'aspirapolvere non si accende controllare che la spina e il cavo elettrico non siano danneggiati.

Se è entrata dell'acqua nell'aspirapolvere sarà necessario far sostituire il motore dal centro di assistenza Necchi.

I danni al motore causati da infiltrazioni d'acqua non sono coperti dalla garanzia.

## GARANZIA

L'apparecchio NECCHI che avete acquistato è di ottima qualità ed è stato progettato e prodotto con cura. E' garantito contro ogni difetto di fabbricazione per la durata di 24 mesi dalla data di acquisto. Ogni riparazione dovuta a difetti di fabbricazione sarà gratuita nel periodo di garanzia.

Ricordiamo che questo prodotto è per uso domestico. Non è consentito l'uso professionale. In caso di uso professionale la garanzia non è operativa.

Se il prodotto evidenzia un difetto di fabbricazione sarà riparato o, se verrà ritenuto opportuno, la parte difettosa sarà sostituita. La decisione se riparare o sostituire un componente o il prodotto con altro identico o, se non disponibile, di pari o superiori caratteristiche, spetta alla nostra Società. Per poter usufruire del servizio NECCHI con ritiro e riconsegna gratuiti del prodotto difettoso conservate integralmente l'imballo originale.

La garanzia non copre:

- Revisioni e / o manutenzione del prodotto.
- Rottura o danni dovuti a cause accidentali o ad uso non conforme alle istruzioni contenute nel manuale d'uso.
- Usura.
- Apparecchi manomessi da tecnici non autorizzati.
- Apparecchi sui quali vengono impiegati accessori o parti non originali (spazze, tubi ecc.)

- La garanzia copre soltanto i danni diretti sul prodotto. Restano impregiudicati i vostri diritti stabiliti dalle leggi in vigore, in particolare dal D.Lgs. 206/05.

Per avere diritto alla garanzia dovrete conservare la vostra ricevuta originale di acquisto.

**In caso di necessità di assistenza telefonare al nr. 199.193.328 in orario di ufficio.**

Costo della chiamata 14,26 centesimi di Euro al minuto IVA inclusa (da rete fissa).

Usufruirete del servizio **NECCHI AT HOME** con ritiro e riconsegna del prodotto al vostro domicilio, senza spese.

Il servizio **NECCHI at home** è gratuito alle seguenti condizioni:

- Prodotto rispedito nell'imballo originale completo.
- Effettivo difetto di fabbricazione del prodotto.

In caso di invio del prodotto senza difetti tecnici o con problemi dovuti ad usura, impiego non corretto ecc. verranno addebitati i costi della riparazione, dei ricambi e le spese di spedizione.

A garanzia scaduta saranno possibili riparazioni. Vi sarà chiesto di pagare il costo della lavorazione, dei ricambi e le spese di spedizione.

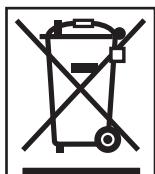

## **SMALTIMENTO**

### **ATTENZIONE:**

**Avvertenza per lo smaltimento corretto del prodotto.**

In conformità alle disposizioni di legge vigenti, tra cui la direttiva 2002/96/EC, ricordiamo che il simbolo del cassonetto barrato riportato sull'apparecchio indica che il prodotto, alla fine della propria vita utile, deve essere raccolto separatamente dagli altri rifiuti.

A fine vita smaltite quindi questo prodotto separatamente dagli altri rifiuti, in conformità alle norme vigenti. Ciò per evitare possibili conseguenze negative per la salute e per l'ambiente. In questo modo eviterete anche possibili sanzioni a vostro carico previste dalla legge nel caso di smaltimento non corretto.

## **CONFORMITÀ**

L'apparecchio che avete acquistato è stato progettato e prodotto in conformità alle vigenti normative CE.

La relativa documentazione è conservata dal produttore / importatore

ALPIAN ITALIA SPA.