

Manuale d'istruzione

Macchina per cucire

Product Code (Codice prodotto): 888-X36/X38

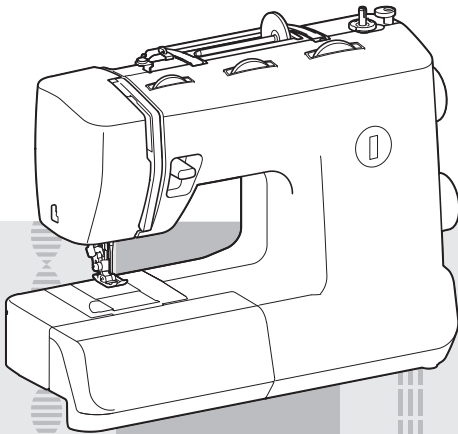

Leggere questo documento prima di utilizzare la macchina.
Si consiglia di conservare questo documento a portata di mano per un eventuale riferimento futuro.

IMPORTANTI ISTRUZIONI DI SICUREZZA

Leggere attentamente le istruzioni di sicurezza prima di utilizzare la macchina.

⚠ PERICOLO - Per ridurre il rischio di scosse elettriche:

1 Staccare sempre la spina della macchina dalla presa elettrica immediatamente dopo l'utilizzo, durante la pulizia, quando si effettua uno qualsiasi degli interventi di manutenzione a carico dell'utente descritti nel presente manuale o se si lascia la macchina incustodita.

⚠ ATTENZIONE
- Per ridurre il rischio di bruciature, incendi, scosse elettriche o lesioni personali.

2 Staccare sempre la spina della macchina dalla presa elettrica quando si effettuano le regolazioni indicate nel manuale di istruzioni:

- Per scollegare la macchina, regolarla sulla posizione contrassegnata dal simbolo "O" per spegnerla, quindi afferrare la spina ed estrarla dalla presa elettrica. Non tirare il cavo elettrico.
- Collegare direttamente la macchina alla presa elettrica. Non utilizzare cavi di prolunga.
- Scollegare sempre la macchina in caso di interruzione della corrente.

3 Non utilizzare mai la macchina se il cavo elettrico o la spina sono danneggiati, se la macchina non funziona correttamente, se è caduta per terra, se è danneggiata o se si è versata acqua su di essa. Riportare la macchina al più vicino rivenditore o centro di assistenza autorizzato per farla esaminare, riparare o sottoporre a regolazioni elettriche o meccaniche.

- Che la macchina sia spenta o in corso di utilizzazione, se si nota qualcosa di strano, come odori, surriscaldamento, scolorimenti o deformazioni, sospendere l'utilizzo e staccare immediatamente il cavo di alimentazione.

- Quando si trasporta la macchina, impugnarla dal manico. Se si solleva la macchina in qualsiasi altro modo, la si può danneggiare o far cadere, con il rischio di lesioni personali.
- Quando si solleva la macchina, fare attenzione a non eseguire movimenti bruschi o azzardati che potrebbero provocare lesioni alla schiena o alle ginocchia.

4 Tenere sempre l'area di lavoro libera:

- Non utilizzare mai la macchina se una delle aperture dell'aria è ostruita. Evitare che filaccia, polvere e pezzi di stoffa ostruiscano le aperture di ventilazione o si accumulino sul pedale reostato.
- Non depositare oggetti sul pedale reostato.
- Non utilizzare cavi di prolunga. Collegare direttamente la macchina alla presa elettrica.
- Non far cadere né inserire nessun oggetto in nessuna apertura.
- Non utilizzare la macchina in luoghi in cui vengano vaporizzati prodotti spray o venga somministrato ossigeno.
- Non utilizzare la macchina vicino a fonti di calore come stufe o ferri da stiro; in caso contrario, la macchina, il cavo di alimentazione o il tessuto che si sta cucendo potrebbero prendere fuoco e provocare un incendio o scosse elettriche.
- Non collocare la macchina su una superficie instabile, come un tavolo traballante o inclinato, perché potrebbe cadere e provocare lesioni.

5 Prestare particolare attenzione durante la cucitura:

- Prestare sempre una grande attenzione all'ago. Non utilizzare aghi piegati o danneggiati.
- Non avvicinare le dita a nessuna delle parti in movimento. Occorre prestare una particolare attenzione all'ago della macchina.
- Non accendere la macchina tenendo premuto il pedale reostato. La macchina potrebbe avviarsi improvvisamente, comportando il rischio di lesioni personali o danni alla macchina.

- Prima di procedere a regolazioni in prossimità dell'ago, spegnere la macchina regolandola sulla posizione contrassegnata dal simbolo "O".
- Non utilizzare una placca ago danneggiata o del tipo sbagliato, in quanto vi è il rischio di provocare la rottura dell'ago.
- Non spingere o tirare il tessuto mentre si cuce e seguire attentamente le istruzioni quando si eseguono cuciture a mano libera in modo da non flettere l'ago provocandone la rottura.

6 Questa macchina non è un giocattolo:

- Prestare particolare attenzione quando la macchina viene utilizzata da bambini o in presenza di bambini.
- La borsa di plastica fornita con la macchina deve essere tenuta fuori dalla portata dei bambini o eliminata. Per evitare rischi di soffocamento, non consentire mai ai bambini di giocare con la borsa.

- Non utilizzare all'aperto.

7 Per una maggiore durata:

- Riporre la macchina in un luogo asciutto e al riparo dalla luce solare diretta. Non utilizzarla o collocarla accanto a termosifoni, ferri da stiro, lampade alogene o altri oggetti caldi.
- Per la pulizia della custodia, utilizzare solo saponi o detergenti neutri. Benzene, solventi e polveri abrasive possono danneggiare sia la macchina che la custodia e vanno pertanto evitati.
- Consultare sempre il presente manuale d'istruzione per sostituire o installare i vari gruppi, il piedino premistoffa, l'ago o altre parti, in modo da garantire un'installazione corretta.

8 Per le riparazioni o regolazioni:

- Se l'unità luminosa (diodo a emissione luminosa) è danneggiata, deve essere sostituita da un rivenditore autorizzato.
- In caso di guasto o qualora sia necessario procedere a regolazioni, in primo luogo controllare e regolare da sé la macchina seguendo la tabella di risoluzione dei problemi sul retro del manuale d'istruzione. Se non si riesce a risolvere il problema, rivolgersi al più vicino rivenditore Brother autorizzato.

Utilizzare la macchina esclusivamente per l'uso prescritto, secondo quanto indicato nel presente manuale.

Utilizzare gli accessori raccomandati dal fabbricante, nel modo indicato nel presente manuale.

Il contenuto del presente manuale e le specifiche di questo prodotto sono soggetti a modifiche senza preavviso.

Per ulteriori informazioni sui prodotti, visitare il nostro sito web all'indirizzo www.brother.com

CONSERVARE QUESTE ISTRUZIONI

**Questa macchina è
destinata all'uso domestico.**

PER GLI UTENTI IN PAESI NON MEMBRI DEL CENELEC

Questa macchina non deve essere utilizzata da persone (compresi bambini) con deficit fisici, sensoriali o mentali o privi delle necessarie esperienze e conoscenze, salvo il caso in cui siano controllati o abbiano ricevuto istruzioni riguardo all'utilizzo della macchina da una persona responsabile della loro sicurezza. Fare attenzione ai bambini piccoli, onde evitare che giochino con la macchina.

PER GLI UTENTI NEI PAESI MEMBRI DEL CENELEC

Questo apparecchio può essere usato da bambini di almeno 8 anni e da persone con ridotte capacità fisiche, sensoriali o mentali, o con mancanza di esperienza e conoscenza, salvo il caso in cui siano controllati o che siano stati istruiti ad utilizzare l'apparecchio in tutta sicurezza e che siano consapevoli dei relativi rischi. I bambini non devono giocare con l'apparecchio. La pulizia e la manutenzione non devono essere effettuate da un bambino senza supervisione.

SOLO PER GLI UTENTI DI REGNO UNITO, IRLANDA, MALTA E CIPRO

IMPORTANTE

- In caso di sostituzione del fusibile della spina, utilizzare un fusibile approvato dall'ASTA per il BS 1362, cioè contrassegnato dal simbolo .

- Ricollocare sempre il coperchio del fusibile. Non utilizzare mai spine senza il coperchio del fusibile.
- Se la presa elettrica disponibile non è adatta alla spina fornita con la macchina, rivolgersi al rivenditore autorizzato per ricevere il cavo corretto.

SOMMARIO

IMPORTANTI ISTRUZIONI DI SICUREZZA ... 1

1. INFORMAZIONI SULLA MACCHINA DA CUCIRE 4

ACCESSORI 4

Accessori opzionali 4

PARTI PRINCIPALI 5

Prolunga base piana 5

UTILIZZO DELLA MACCHINA DA CUCIRE ... 6

Collegamento delle spine 6

Interruttore generale e della luce area di lavoro 7

Pedale reostato 7

Controllo dell'ago 7

Sostituzione dell'ago 7

Sostituzione del piedino premistoffa 8

I COMANDI 9

Selettore dei punti 9

Allunga cucitura 9

Disegni e nomi dei punti 10

Manopola lunghezza punto 12

Manopola larghezza punto 12

Leva per cucitura di ritorno 13

Tasto abbassa-trasportatore 13

ESECUZIONE DELL'INFILATURA 13

Avvolgimento della spolina 13

Infilatura inferiore 16

Infilatura superiore 18

Estrazione del filo inferiore 22

COMBINAZIONI DI TESSUTO, FILO E

AGO 24

2. ELEMENTI DI BASE DELLA CUCITURA 25

Leggere attentamente prima di iniziare la cucitura 25

Inizio della cucitura 25

Cucitura di prova 26

Cambiamento della direzione di cucitura 26

Cucitura di tessuti spessi 26

Cucitura di tessuti leggeri 27

Cucitura di tessuti elastici 27

Cucitura di pezzi cilindrici 27

Cucitura con ago gemello (opzione) 27

Tensione del filo 29

3. PUNTI INCORPORATI 30

Cucitura diritta 30

Cucitura zig-zag 30

Cucitura orlo invisibile 30

Cucitura orlo a conchiglia 32

Punto elastico 32

Cucitura doppia 33

Punto a giorno 33

Cucitura sopraggitto 34

Punto piuma 35

Cucitura tripla a zig-zag elastico 35

Punti decorativi 35

4. CUCITURA DI ASOLE E BOTTONI 36

Esecuzione di asole

(asola automatica in un'unica operazione) 36

Regolazione delle asole 38

Cucitura di bottoni 39

5. UTILIZZO DI ACCESSORI E APPLICAZIONI 40

Applicazione di cerniere 40

Esecuzione di arricciature 41

Rammendo 41

Applicazioni 41

Utilizzo del piedino per punto invisibile 42

6. APPENDICE 43

MANUTENZIONE 43

Limitazioni per la lubrificazione 43

Precauzioni per la conservazione della

macchina 43

Pulizia 43

INDIVIDUAZIONE DEI GUASTI 45

INDICE 48

1 INFORMAZIONI SULLA MACCHINA DA CUCIRE

1

ACCESSORI

Abbiamo progettato questi accessori per consentire l'esecuzione agevole della maggior parte dei lavori di cucitura.

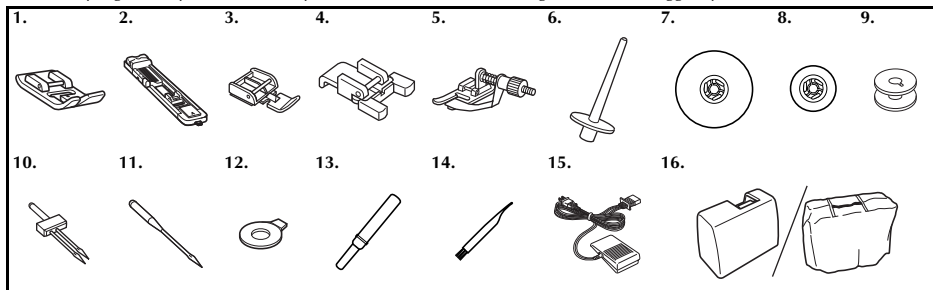

N°	Nome parte	Codice parte	
		Americhe	Altri
1	Piedino per zig-zag "J" (sulla macchina)	XZ5136-001	
2	Piedino per asole "A"	XD1792-031	
3	Piedino per cerniere "I"	XE9369-001	
4	Piedino di posizionamento bottone "M"	XE2137-001	
5	Piedino per punto invisibile	XF1639-001	
6	Portarocchetto supplementare	XE2241-001	
7	Fermarocchetto "A"	130012-024	
8	Fermarocchetto "B"	130013-124	
9	Spolina (una è sulla macchina)	SA156	SFB: XA5539-151

N°	Nome parte	Codice parte	
		Americhe	Altri
10	Ago gemello (ago 2,0/75)	X57521-021	
11	Set di aghi (ago 90/14)	Set di 3 pezzi: XE5328-001 Set di 2 pezzi: XE7064-001	
12	Cacciavite a disco	XC1074-051	
13	Taglia asole	XF4967-001	
14	Spazzolino	X59476-021	
15	Pedale reostato	Vedere pagina 5	
16	Custodia rigida	XF1570-001	
	Copertura morbida di protezione	X53984-027	



Nota

- Gli accessori in dotazione variano in funzione del modello di macchina.

Accessori opzionali

È possibile acquistare a parte i seguenti accessori opzionali. In funzione del modello acquistato, il seguente accessorio può essere fornito in dotazione con la macchina.

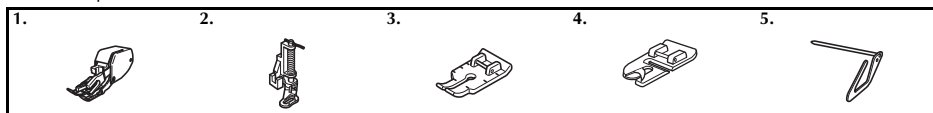

N°	Nome parte	Codice parte	
		Americhe	Altri
1	Piedino semovente	SA140	F033N: XC2214-052
2	Piedino per trapunte	SA129	F005N: XC1948-052
3	Piedino per patchwork da 1/4 di pollice	SA125	F001N: XC1944-052

N°	Nome parte	Codice parte	
		Americhe	Altri
4	Piedino per orlatura stretta	SA126	F002N: XC1946-052
5	Guida per trapunte	SA132	F016N: XC2215-052

PARTI PRINCIPALI

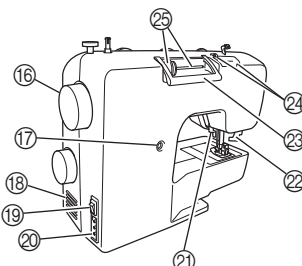
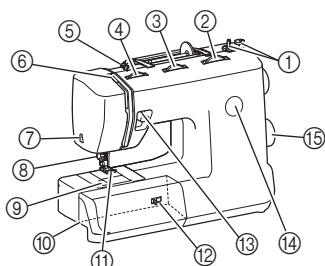

- ① **Avvolgitore spolina (Pagina 13)**
Avvolge sulla spolina il filo da utilizzare come filo inferiore.
- ② **Manopola lunghezza punto (Pagina 12)**
Ruotare la manopola per controllare la lunghezza del punto.
- ③ **Manopola larghezza punto (Pagina 12)**
Ruotare la manopola per controllare la larghezza del punto.
- ④ **Regolatore di tensione superiore (Pagina 29)**
Controlla la tensione del filo superiore.
- ⑤ **Guidafilo avvolgimento spolina e disco di pretensionamento (Pagina 14, 18)**
- ⑥ **Levetta del tendifilo (Pagina 20)**
- ⑦ **Tagliafilo (Pagina 26)**
Far passare i fili attraverso il tagliafilo per tagliarli.
- ⑧ **Infila ago (Pagina 21)**
- ⑨ **Spolina per avvolgimento rapido (Pagina 16, 22)**
- ⑩ **Prolunga base piana con scatola accessori (Pagina 5)**
- ⑪ **Piedino premistoffa (Pagina 8)**
- ⑫ **Tasto abbassa-trasportatore (Pagina 13)**
- ⑬ **Leva per cucitura di ritorno (Pagina 13)**
Premere questa leva per cucire nella direzione opposta.
- ⑭ **Finestrella indicatore punto (Pagina 9)**
Mostra il numero del punto da eseguire.
- ⑮ **Selettore dei punti (Pagina 9)**
Ruotare il selettore in entrambe le direzioni per scegliere il punto desiderato.
- ⑯ **Volantino**
Si utilizza per sollevare e abbassare l'ago manualmente.
- ⑰ **Vite equilibratore asole (Pagina 38)**
- ⑱ **Fessure di ventilazione**
Non coprire le fessure di ventilazione durante l'utilizzo della macchina.
- ⑲ **Interruttore principale e luce area di lavoro (Pagina 7)**
È possibile spegnere e accendere l'interruttore principale e la luce area di lavoro.
- ⑳ **Presca del pedale reostato (Pagina 6)**
Inserire la spina del pedale reostato e collegare la macchina all'alimentazione

- ㉑ **Leva del piedino premistoffa (Pagina 18)**
Si utilizza per sollevare e abbassare il piedino premistoffa.
- ㉒ **Leva per asole (asola automatica in un'unica operazione) (Pagina 36)**
Abbassare la leva per asole per cucire le asole.
- ㉓ **Manico**
Tenere la macchina dal manico durante il trasporto.
- ㉔ **Guidafilo (Pagina 15, 19)**
Si utilizza quando si avvolge il filo sulla spolina e poi si esegue l'infilatura.
- ㉕ **Portarocchetto e fermarocchetto (Pagina 14, 19)**
Mantiene il rocchetto di filo.
- ㉖ **Pedale reostato (Pagina 7)**
È possibile utilizzare questo comando per regolare la velocità di cucitura, nonché per avviare o arrestare la cucitura.

Pedale reostato:

Modello KD-1902 per area 110-120V

KD-1902 per area 110-127V (solo Brasile)

Modello KD-2902 per area 220-240V

Il codice parte del pedale reostato varia a seconda del paese o della regione. Rivolgersi al rivenditore o al più vicino centro assistenza autorizzato.

Prolunga base piana

Gli accessori sono riposti nel vano di conservazione della prolunga base piana.

- 1 **Ruotare il coperchio della prolunga base piana verso di sé per aprire il vano di conservazione.**

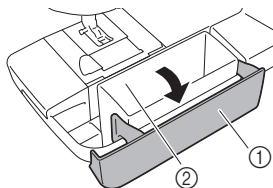

- ① Prolunga base piana
- ② Scatola accessori

► La borsa degli accessori si trova nel vano di conservazione.

UTILIZZO DELLA MACCHINA DA CUCIRE

1

! AVVERTENZA

- Utilizzare soltanto corrente derivante da una presa normale per uso domestico. L'uso di altre fonti di alimentazione può comportare il rischio d'incendio, scosse elettriche o danni alla macchina.
- Assicurarsi che le spine del cavo di alimentazione siano ben inserite nella presa elettrica e nella presa di alimentazione sulla macchina.
- Non inserire la spina del cavo di alimentazione in una presa elettrica in cattive condizioni.
- Spegnere la macchina e staccare la spina nelle seguenti situazioni:
 - Quando si lascia la macchina incustodita
 - Dopo avere utilizzato la macchina
 - Se si verifica un'interruzione di corrente durante l'uso
 - Quando la macchina non funziona in modo corretto a causa di un collegamento errato o di un avvenuto scollegamento
 - Durante temporali con scariche elettriche

! ATTENZIONE

- Utilizzare esclusivamente il cavo di alimentazione fornito in dotazione con questa macchina.
- Non utilizzare cavi di prolunga o adattatori multi-presa con molteplici apparecchiature collegate contemporaneamente. Vi sono rischi d'incendio o di scosse elettriche.
- Non toccare la spina con le mani bagnate. Si rischia di prendere la scossa.
- Prima di scollegare la macchina dalla presa di corrente, spegnere sempre l'interruttore generale della macchina. Per scollegare il cavo, afferrare sempre la spina. Se si tira il cavo si rischia di danneggiarlo, di provocare incendi, o di prendere la scossa.
- Fare attenzione a non tagliare, danneggiare, modificare, piegare eccessivamente, tirare, attorcigliare o ingarbugliare il cavo. Non collocare oggetti pesanti sul cavo. Non esporre il cavo a fonti di calore. Tutto ciò può danneggiare il cavo e comporta il rischio di incendi o scosse elettriche. Se il cavo o la spina sono danneggiati, portare la macchina presso un rivenditore autorizzato prima di riutilizzarla.
- Se la macchina da cucire deve restare a lungo inutilizzata, scollegare il cavo dalla presa di corrente. In caso contrario, vi sono rischi di incendi.

Collegamento delle spine

- 1 Inserire la spina del pedale reostato nella macchina.
- 2 Inserire la spina di alimentazione in una presa murale.

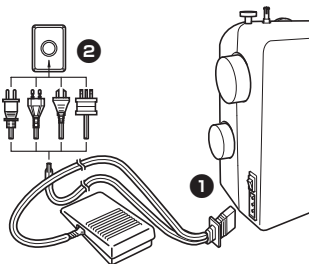

⚡ Nota

- Se si verifica un'interruzione di corrente mentre si utilizza la macchina da cucire, spegnere la macchina e staccare il cavo di alimentazione. Quando si riavvia la macchina da cucire, seguire la procedura necessaria per utilizzarla correttamente.

Interruttore generale e della luce area di lavoro

Questo interruttore accende e spegne sia la macchina, sia la luce dell'area di lavoro.

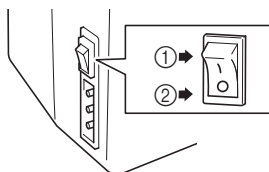

- ① Accensione (verso il segno "I")
- ② Spegnimento (verso il segno "O")

! ATTENZIONE

- **Non accendere la macchina tenendo premuto il pedale reostato. La macchina potrebbe avviarsi improvvisamente, comportando il rischio di lesioni personali o danni alla macchina.**

Pedale reostato

Premendo leggermente il pedale reostato, la macchina funzionerà a velocità ridotta. Esercitando una pressione maggiore, la velocità della macchina aumenterà. Togliendo il piede dal pedale reostato, la macchina si fermerà.

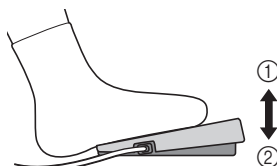

- ① Più lento
- ② Più veloce

Accertarsi che non sia presente alcun oggetto sul pedale reostato mentre la macchina è in funzione.

! ATTENZIONE

- **Evitare che pezzi di tessuto o polvere si accumulino sul pedale reostato, perché potrebbero verificarsi incendi o scosse elettriche.**

Controllo dell'ago

L'ago di cucitura deve essere sempre dritto e appuntito per garantire una cucitura uniforme.



■ Controllo corretto dell'ago

Collocare il lato piatto dell'ago su una superficie piana. Controllare l'ago dall'alto e dai lati. Smaltire eventuali aghi piegati secondo le norme di sicurezza.

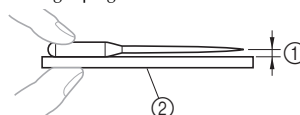

- ① Spazio parallelo
- ② Superficie orizzontale (sportello della spolina, vetro, ecc.)

Sostituzione dell'ago

! ATTENZIONE

- **Spegnere sempre la macchina prima di sostituire l'ago. Se la macchina è accesa e si avvia in seguito alla pressione accidentale del pedale reostato, si rischiano lesioni personali.**
- **Utilizzare esclusivamente aghi per macchine da cucire domestiche. Altri tipi di ago potrebbero piegarsi o rompersi con conseguente rischio di lesioni.**
- **Non utilizzare in alcun caso aghi piegati per cucire. Un ago piegato può spezzarsi facilmente, provocando lesioni.**

- 1** Spegnere la macchina.
- 2** Sollevare l'ago ruotando il volantino verso di sé (in senso antiorario) in modo che il contrassegno sul volantino sia rivolto verso l'alto.
- 3** Abbassare la leva del piedino premistoffa.

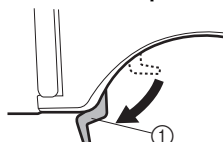

- ① Leva del piedino premistoffa

! ATTENZIONE

- Prima di sostituire l'ago, disporre del tessuto o della carta sotto il piedino premistoffa per evitare che l'ago cada nel foro della placca ago.

- 4** Tenere l'ago con la mano sinistra e, con un cacciavite a disco, girare in senso antiorario la vite morsetto ago per liberare l'ago.

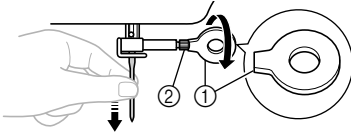

- ① Utilizzare un cacciavite a disco
- ② Vite morsetto ago

- Non esercitare una forza eccessiva quando si allenta o si stringe la vite morsetto ago; si rischia altrimenti di danneggiare alcune parti della macchina da cucire.

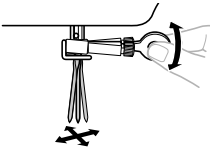

- 5** Tenendo l'ago con il lato piatto rivolto verso la parte posteriore della macchina, inserirlo finché non tocca l'arresto per ago. Quindi, serrare il morsetto ago con un cacciavite a disco.

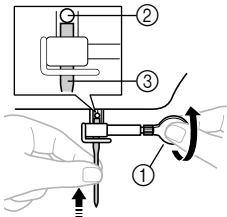

- ① Utilizzare un cacciavite a disco
- ② Arresto per ago
- ③ Ago

Procedere nella stessa maniera per installare l'ago gemello.

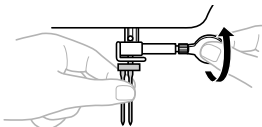

! ATTENZIONE

- Fare attenzione a inserire l'ago finché non tocca l'apposito arresto e stringere saldamente la vite morsetto ago con l'ausilio di un cacciavite a disco, altrimenti l'ago potrebbe rompersi o la macchina essere danneggiata.

Sostituzione del piedino premistoffa

! ATTENZIONE

- Spegner sempre la macchina prima di sostituire il piedino premistoffa. Se l'alimentazione rimane accesa e si preme il reostato, la macchina si attiverà con conseguente rischio di lesioni.
- Utilizzare sempre il piedino premistoffa corretto per il punto prescelto. Se si utilizza un piedino premistoffa sbagliato, l'ago potrebbe toccarlo piegandosi o rompendosi, con conseguente rischio di lesioni.
- Utilizzare esclusivamente il piedino premistoffa predisposto per questa macchina. L'utilizzo di altri piedini premistoffa potrebbe provocare incidenti o lesioni.

Sarà necessario sostituire il piedino premistoffa in base al tipo di tessuto da cucire e alle modalità di cucitura.

- 1** Spegner la macchina.
Sollevare il piedino premistoffa.
- 2** Sollevare l'ago ruotando il volantino verso di sé (in senso antiorario) in modo che il contrassegno sul volantino sia rivolto verso l'alto.
- 3** Premere il pulsante nero che si trova sulla parte posteriore del supporto del piedino premistoffa per rilasciare il piedino premistoffa.

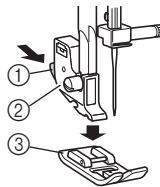

- ① Pulsante nero
- ② Supporto del piedino premistoffa
- ③ Piedino premistoffa

- 4 Posizionare un nuovo piedino premistoffa sulla placca ago, in modo che la barra sul piedino premistoffa sia allineata con la scanalatura sul gambo.
- 5 Abbassare la leva del piedino premistoffa e fissarlo sul gambo. Se il piedino premistoffa si trova nella posizione corretta, la barra dovrebbe bloccarsi con uno scatto.

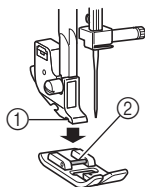

- 1 Gambo
- 2 Barra

■ Orientamento installazione piedino premistoffa

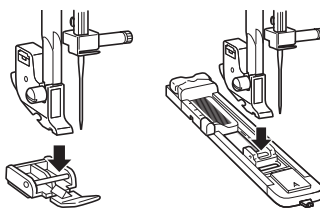

! ATTENZIONE

- Se il piedino premistoffa non è installato con l'orientamento corretto, l'ago potrebbe toccarlo piegandosi o rompendosi, con conseguente rischio di lesioni.

I COMANDI

Selettore dei punti

! ATTENZIONE

- Quando si utilizza il selettore dei punti per la scelta di un punto, sollevare l'ago ruotando il volantino verso di sé (in senso antiorario) in modo che il contrassegno sul volantino sia rivolto verso l'alto. Se l'ago si trova nella posizione bassa durante la rotazione del selettore dei punti, l'ago, il piedino premistoffa o il tessuto potrebbero essere danneggiati.

Per selezionare un punto, ruotare semplicemente il selettore dei punti, posizionato sul lato destro della macchina. Il selettore dei punti può essere ruotato in entrambe le direzioni. Nella sezione successiva vengono consigliate lunghezze e larghezze di punti.

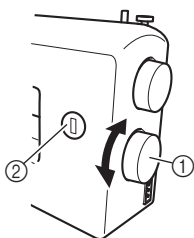

- 1 Selettore dei punti
- 2 Numero di punti prescelto

- Il display del numero di punti non ruota ininterrottamente. Se si imposta il selettore di punti sul punto più alto o più basso, e si continua a farlo ruotare nella stessa direzione, il selettore girerà liberamente ma il punto selezionato non cambierà.

Allunga cucitura

Sollevare l'ago ruotando il volantino verso di sé (in senso antiorario) in modo che il contrassegno sul volantino sia rivolto verso l'alto.

Impostando la manopola lunghezza punto su "SS", il punto selezionato viene modificato in punto elastico.

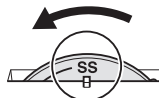

Disegni e nomi dei punti

■ 37 punti (disponibile esclusivamente su alcuni modelli)

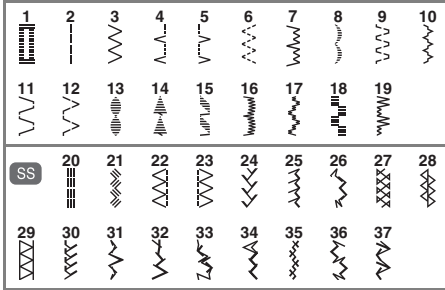



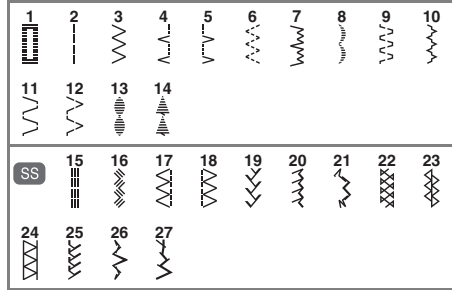



■ 27 punti



Disegno		Nome del punto	Larghezza consigliata (mm (pollici))	Lunghezza consigliata (mm (pollici))	Pagina di riferimento
37 punti	27 punti				
		ASOLA AUTOMATICA IN UN'UNICA OPERAZIONE	3-5 (1/8-3/16) (Manopola 4-7)	F-1,5 (1/64-1/16)	36
		PUNTO DIRITTO	6,5 (1/4)	1-4 (1/16-3/16)	30, 40, 41, 42
		PUNTO A ZIG-ZAG	0-6,5 (0-1/4)	F-4 (1/64-3/16)	30, 39, 41, 42
		PUNTO ORLO INVISIBILE	3-6,5 (1/8-1/4)	F-2 (1/64-1/16)	30, 42
		PUNTO ORLO A CONCHIGLIA	3-6,5 (1/8-1/4)	F-3 (1/64-1/8)	32
		PUNTO ELASTICO	3-6,5 (1/8-1/4)	F-2,5 (1/64-3/32)	32
		PUNTO ORLO INVISIBILE ELASTICO	3-6,5 (1/8-1/4)	F-1,5 (1/64-1/16)	30, 42
		PUNTO SMERLO	3-6,5 (1/8-1/4)	F-1,5 (1/64-1/16)	35
		PUNTO DOPPIO	3-6,5 (1/8-1/4)	F-3 (1/64-1/8)	33
		PUNTO PONTE	3-6,5 (1/8-1/4)	F-3 (1/64-1/8)	33
		PUNTO BASTIONE	3-6,5 (1/8-1/4)	F-3 (1/64-1/8)	33
		PUNTO ORLO A CONCHIGLIA ELASTICO	3-6,5 (1/8-1/4)	F-3 (1/64-1/8)	34

Disegno		Nome del punto	Larghezza consigliata (mm (pollici))	Lunghezza consigliata (mm (pollici))	Pagina di riferimento
37 punti	27 punti				
		PUNTO PERLA	3-6,5 (1/8-1/4)	F-1,5 (1/64-1/16)	35
		PUNTO FRECCIA	3-6,5 (1/8-1/4)	F-1,5 (1/64-1/16)	35
	—	PUNTO PARALLELOGRAMMA	3-6,5 (1/8-1/4)	F-1,5 (1/64-1/16)	35
	—	PUNTO SMERLO	3-6,5 (1/8-1/4)	F-1,5 (1/64-1/16)	35
	—	PUNTO SAETTA	6,5 (1/4)	F-1,5 (1/64-1/16)	35
	—	PUNTO QUADRATO	6,5 (1/4)	F-1,5 (1/64-1/16)	35
	—	PUNTO DECORATIVO	6,5 (1/4)	F-1,5 (1/64-1/16)	35
		PUNTO TRIPLO ELASTICO	6,5 (1/4)	SS fissa 2,5 (3/32)	30
		PUNTO TRIPLO A ZIG-ZAG ELASTICO	3-6,5 (1/8-1/4)	SS fissa 2,5 (3/32)	35
		PUNTO SOPRAGGITTO ELASTICO	3-6,5 (1/8-1/4)	SS fissa 2,5 (3/32)	34
		PUNTO SOPRAGGITTO ELASTICO	3-6,5 (1/8-1/4)	SS fissa 2,5 (3/32)	34
		PUNTO PIUMA	3-6,5 (1/8-1/4)	SS fissa 2,5 (3/32)	35
		PUNTO PETTINE	3-6,5 (1/8-1/4)	SS fissa 2,5 (3/32)	34
		PUNTO DECORATIVO	6,5 (1/4)	SS fissa 2,5 (3/32)	35
		PUNTO A GIORNO	3-6,5 (1/8-1/4)	SS fissa 2,5 (3/32)	33
		PUNTO DECORATIVO	3-6,5 (1/8-1/4)	SS fissa 2,5 (3/32)	33
		PUNTO ORLO DECORATIVO	3-6,5 (1/8-1/4)	SS fissa 2,5 (3/32)	33
		PUNTO DECORATIVO	6,5 (1/4)	SS fissa 2,5 (3/32)	35
		PUNTO DECORATIVO	6,5 (1/4)	SS fissa 2,5 (3/32)	35

Disegno		Nome del punto	Larghezza consigliata (mm (pollici))	Lunghezza consigliata (mm (pollici))	Pagina di riferimento
37 punti	27 punti				
		PUNTO DECORATIVO	6,5 (1/4)	SS fissa 2,5 (3/32)	35
	—	PUNTO DECORATIVO	6,5 (1/4)	SS fissa 2,5 (3/32)	35
	—	PUNTO DECORATIVO	6,5 (1/4)	SS fissa 2,5 (3/32)	35
	—	PUNTO UNIONE	3-6,5 (1/8-1/4)	SS fissa 2,5 (3/32)	35
	—	PUNTO DECORATIVO	6,5 (1/4)	SS fissa 2,5 (3/32)	35
	—	PUNTO DECORATIVO	6,5 (1/4)	SS fissa 2,5 (3/32)	35

Manopola lunghezza punto

A seconda del punto selezionato, potrebbe essere necessario regolare la lunghezza del punto per ottenere i risultati migliori.

I numeri segnati sulla manopola lunghezza punto rappresentano la lunghezza del punto in millimetri (mm) (1/25 di pollice).

QUANTO PIÙ ALTO È IL NUMERO, TANTO PIÙ LUNGO È IL PUNTO. Con l'impostazione "0", il tessuto non viene alimentato. Si utilizza per cucire i bottoni.

La gamma "F"-1" serve a realizzare un punto raso (punto a zig-zag chiuso), utilizzato per l'esecuzione di asole e punti decorativi. La posizione richiesta per l'esecuzione del punto raso varia in funzione del tessuto e del filo utilizzati. Per stabilire la posizione esatta della manopola, testare prima le impostazioni del punto e della lunghezza su un campione di tessuto per osservarne l'alimentazione.

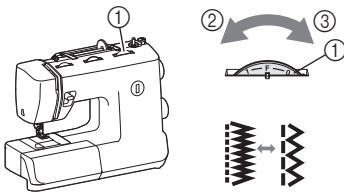

- ① Manopola lunghezza punto
- ② Più corto
- ③ Più lungo

! ATTENZIONE

- Se i punti sono troppo ravvicinati, aumentare la lunghezza del punto e continuare a cucire. Non continuare a cucire senza aver aumentato la lunghezza del punto, altrimenti l'ago potrebbe rompersi con conseguente rischio di lesioni.

Manopola larghezza punto

Sollevare l'ago ruotando il volantino verso di sé (in senso antiorario) in modo che il contrassegno sul volantino sia rivolto verso l'alto. I numeri segnati sulla manopola rappresentano la larghezza del punto.

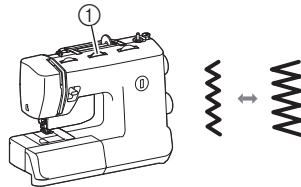

- ① Manopola larghezza punto

Quando si seleziona il punto diritto o triplo elastico, la posizione dell'ago può essere cambiata da sinistra a destra regolando la manopola larghezza punto.

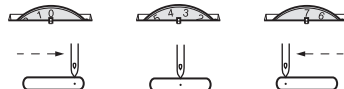

ATTENZIONE

- Dopo aver regolato la larghezza del punto, ruotare lentamente il volantino verso di sé (in senso antiorario) e controllare che l'ago non tocchi il piedino premistoffa. Se l'ago tocca il piedino premistoffa, rischia di piegarsi o rompersi.
- Se i punti sono troppo ravvicinati, aumentare la lunghezza del punto. Se si continua a cucire con i punti troppo ravvicinati, l'ago può piegarsi o rompersi.

Leva per cucitura di ritorno

La cucitura di ritorno può essere utilizzata per imbastiture e cuciture di rinforzo. Per eseguire una cucitura di ritorno, premere il più possibile la relativa leva e mantenerla nella posizione raggiunta mentre si preme leggermente il pedale reostato. Per eseguire una cucitura in avanti, rilasciare la leva per cucitura di ritorno. La macchina eseguirà una cucitura in avanti.

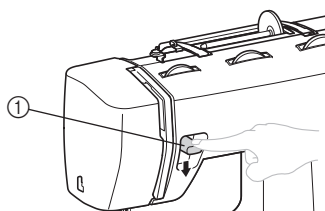

① Leva per cucitura di ritorno

Tasto abbassa-trasportatore

Utilizzare il tasto abbassa-trasportatore per sollevare o abbassare la griffa di trasporto in base al lavoro da eseguire. Quando si devono eseguire lavori di rammendo o cuciture di bottoni, la griffa di trasporto va abbassata. (Il tessuto non verrà trasportato.)



Nota

- Quando si solleva o si abbassa la griffa di trasporto, spostare il tasto abbassa-trasportatore il più a fondo possibile verso la posizione appropriata. Poiché la griffa di trasporto non può essere abbassata tramite il tasto abbassa-trasportatore immediatamente dopo essere stata sollevata, far compiere al volantino un giro ruotandolo verso di sé (in senso antiorario) e, dopo che la griffa di trasporto viene sollevata, abbassarla utilizzando il tasto abbassa-trasportatore.

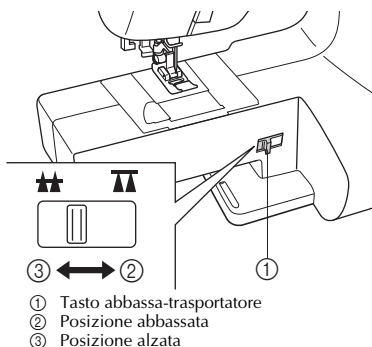

ESECUZIONE DELL'INFILATURA

Avvolgimento della spolina

ATTENZIONE

- La spolina fornita con questa macchina è stata progettata da noi. Se si utilizzano altri modelli di spoline, la macchina non funzionerà correttamente. Utilizzare unicamente la spolina fornita con questa macchina o spoline dello stesso tipo (codice parte: SA156, SFB: XA5539-151). L'utilizzo di altre spoline potrebbe danneggiare la macchina.

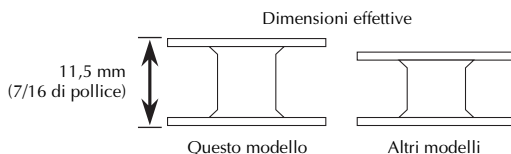

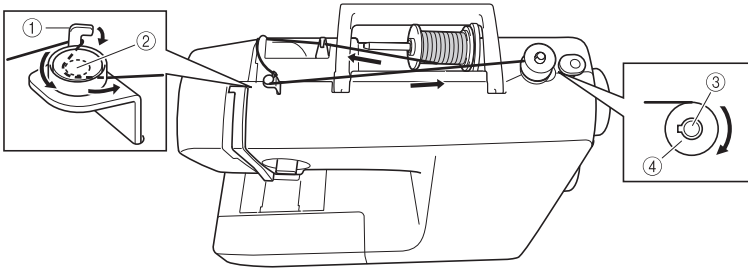

- ① Gancio del guidafile avvolgimento spolina
- ② Disco di pretensionamento
- ③ Albero avvolgitore spolina
- ④ Spolina

1 Accendere la macchina.



! ATTENZIONE

- Non accendere la macchina tenendo premuto il pedale reostato. La macchina potrebbe avviarsi improvvisamente, comportando il rischio di lesioni personali o danni alla macchina.

2 Posizionare la spolina sull'albero avvolgitore spolina in modo che la molla dell'albero si inserisca nell'incavo della spolina.

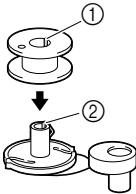

- ① Incavo
- ② Molla dell'albero

3 Far scorrere l'albero avvolgitore spolina verso destro finché non scatta in posizione.

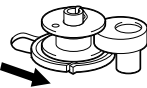

4 Ruotare verso l'alto il portarocchetto, quindi rimuovere il fermarocchetto.

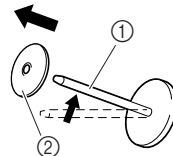

- ① Portarocchetto
- ② Ferma rocchetto

5 Inserire completamente il rocchetto di filo per la spolina sul portarocchetto.

Far scorrere il rocchetto sul fermarocchetto in modo che il rocchetto sia in posizione orizzontale e il filo si svolga verso la parte anteriore in basso.

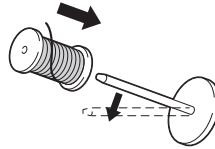

! ATTENZIONE

- Se il rocchetto non è posizionato in modo che il filo si svolga correttamente, il filo potrebbe aggrovigliarsi intorno al portarocchetto.

6 Far scorrere il fermarocchetto sul portarocchetto.

Con il lato leggermente arrotondato del fermarocchetto posizionato verso sinistra, far scorrere il fermarocchetto sul portarocchetto il più a fondo possibile verso destra in modo che il rocchetto venga spostato verso l'estremità destra del portarocchetto.

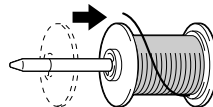

Promemoria

- Quando si cuce utilizzando filo fine con avvolgimento incrociato, utilizzare il fermarocchetto piccolo, e lasciare un po' di spazio tra il fermarocchetto e il rocchetto.

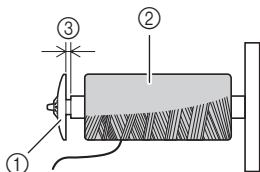

- ① Fermarocchetto (piccolo)
- ② Rocchetto (filo con avvolgimento incrociato)
- ③ Spazio

- 7** Tenendo il rocchetto con la mano destra, tirare il filo con la mano sinistra, quindi far passare il filo sotto il guidafile A.

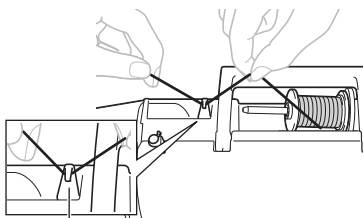

- ① Guidafile A

- 8** Far passare il filo sotto il coperchio guidafile dalla parte posteriore verso quella anteriore.

Tenere il filo con la mano destra in modo che non vi siano allentamenti nel filo estratto, quindi far passare il filo sotto il guidafile B con la mano sinistra.

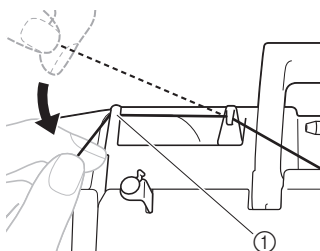

- ① Guidafile B

- 9** Tirare il filo verso destra, farlo passare sotto il gancio del guidafile avvolgimento spolina, quindi avvolgere il filo in senso antiorario tra i dischi, tirandolo il più possibile.

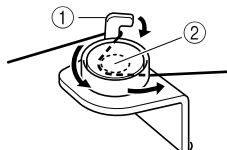

- ① Gancio del guidafile avvolgimento spolina
- ② Disco di pretensionamento

- 10** Usando la mano sinistra per tenere il filo che è stato fatto passare attraverso il guidafile avvolgimento spolina, usare la mano destra per avvolgere l'estremità del filo in senso orario attorno alla spolina cinque o sei volte.

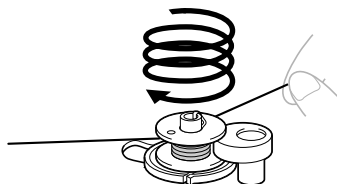

- 11** Far passare l'estremità del filo attraverso la fessura dell'alloggiamento dell'avvolgitore spolina, quindi tirare il filo verso destra per tagliarlo.

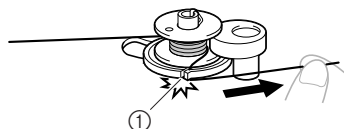

- ① Fessura dell'alloggiamento avvolgitore spolina (con tagliafilo incorporato)
- Il filo viene tagliato a una lunghezza adeguata.

ATTENZIONE

- Tagliare il filo come descritto. Se la spolina viene avvolta senza tagliare il filo con il tagliafilo incorporato nella fessura dell'alloggiamento dell'avvolgitore spolina, la spolina potrebbe non venire avvolta correttamente. Inoltre, il filo potrebbe aggrovigliarsi nella spolina o l'ago potrebbe piegarsi o rompersi quando il filo della spolina inizia a esaurirsi.

- 12 Per iniziare, premere il pedale reostato.

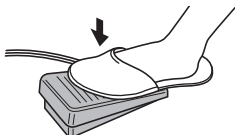

- 13 Quando la spolina risulta piena e inizia a girare lentamente, togliere il piede dal pedale reostato.

ATTENZIONE

- Quando l'avvolgimento della spolina rallenta, arrestare la macchina, altrimenti la macchina da cucire potrebbe essere danneggiata.

- 14 Tagliare il filo, far scorrere verso sinistra l'albero avvolgitore spolina, quindi rimuovere la spolina dall'albero.

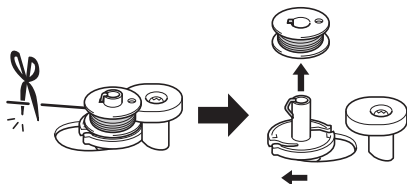

Nota

- Quando la macchina da cucire viene avviata, o quando il volantino viene girato dopo l'avvolgimento del filo attorno alla spolina, la macchina da cucire emette uno scatto. Non si tratta di un problema di funzionamento.
- La barra dell'ago non si muove quando si sposta verso destra l'albero avvolgitore spolina.

ATTENZIONE

- L'avvolgimento non corretto della spolina potrebbe causare l'allentamento della tensione del filo e la rottura dell'ago.



①

- ① Avvolgimento corretto



②

- ② Avvolgimento scorretto

Infilatura inferiore

Installare la spolina avvolta di filo.

ATTENZIONE

- Accertarsi di aver spento la macchina durante l'esecuzione dell'infilatura. Se si dovesse premere inavvertitamente il pedale reostato, la macchina inizierebbe a cucire, con il conseguente rischio di lesioni.

- 1 Preparare la spolina avvolta correttamente prima di infilare il filo inferiore.
 - Per i dettagli relativi all'avvolgimento della spolina, vedere pagina 13.
- 2 Sollevare l'ago ruotando il volantino verso di sé (in senso antiorario), quindi sollevare la leva del piedino premistoffa.
- 3 Rimuovere lo sportello della spolina facendolo scorrere e sollevarlo verso di sé.

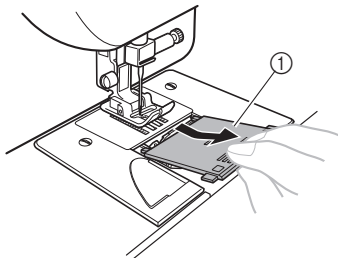

① Sportello della spolina

- 4 Posizionare la spolina in modo che il filo fuoriesca nella direzione indicata dalla freccia.

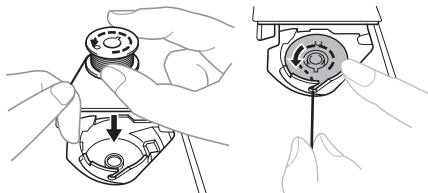

ATTENZIONE

- Assicurarsi di aver posizionato la spolina in modo che il filo si svolga nella direzione corretta. Lo svolgimento del filo nella direzione errata potrebbe indurre una tensione non corretta del filo o la rottura dell'ago.

- 5** Tenere l'estremità del filo, premere la spolina verso il basso con le dita e passare il filo attraverso la fessura, come illustrato.

- Un inserimento non corretto del filo attraverso la molla di regolazione della tensione della custodia della spolina potrebbe compromettere la giusta tensione del filo.

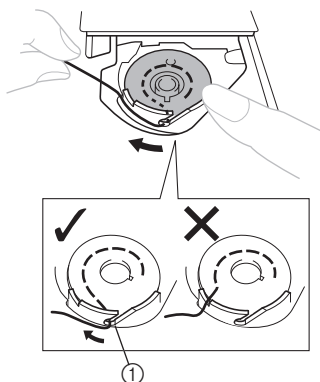

① Molla di regolazione della tensione

- 6** Tenendo la spolina leggermente abbassata con la mano destra come mostrato, guidare il filo nella fessura (1 e 2). Quindi, tirare il filo verso di sé per tagliarlo con il tagliafilo (3).

- A questo punto, controllare che la spolina ruoti agevolmente in senso antiorario.

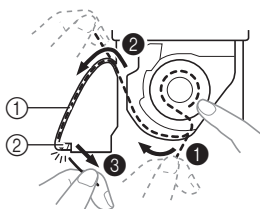

① Fessura
② Tagliafilo (tagliare il filo con il tagliafilo).

- 7** Riposizionare lo sportello della spolina. Inserire la sporgenza nella scanalatura del fermo della guida e chiudere premendo.

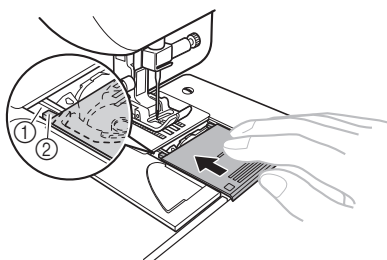

① Scanalatura
② Sporgenza

- Iniziare a cucire dopo aver infilato il filo inferiore e superiore. Quando si eseguono cuciture di arricciature o pieghe, è possibile estrarre manualmente il filo inferiore in modo che avanzi una parte di filo. Fare riferimento alle istruzioni della parte intitolata "Estrazione del filo inferiore" (pagina 22).

Infilatura superiore

1

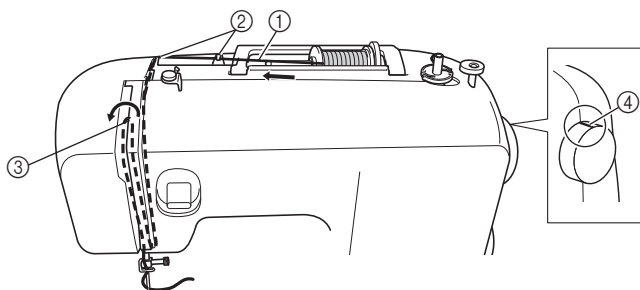

- ① Portarocchetto
- ② Guidafilo
- ③ Levetta del tendifilo
- ④ Contrassegno sul volantino

ATTENZIONE

- Per l'infilatura del filo superiore, seguire attentamente le istruzioni. Se il filo superiore non è infilato correttamente può aggrovigliarsi, oppure l'ago potrebbe incurvarsi o rompersi.
- Non utilizzare mai un filo con un peso inferiore a 20.
- Utilizzare l'ago e il filo nella combinazione corretta. Per i dettagli relativi alla combinazione corretta di aghi e fili, fare riferimento a "COMBINAZIONI DI TESSUTO, FILO E AGO" a pagina 24.
- L'infilata ago può essere utilizzato con aghi per macchine da cucire domestiche di dimensioni da 75/11 a 100/16. Tuttavia, non è possibile utilizzare l'infilata ago con aghi per macchine da cucire domestiche di dimensioni 65/9. Quando si utilizza un filo speciale, ad esempio in nylon trasparente o metallico, non è possibile utilizzare l'infilata ago.
- Con l'infilata ago è possibile utilizzare solo filo di spessore inferiore a 130/120.
- L'infilata ago non può essere utilizzato con l'ago ad aletta o l'ago gemello.

- 1 Spegnerla macchina.
- 2 Sollevare la leva del piedino premistoffa.

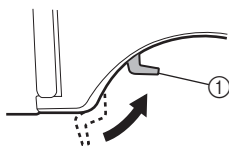

① Leva del piedino premistoffa

- 3 Sollevare l'ago ruotando il volantino verso di sé (in senso antiorario) in modo che il contrassegno sul volantino sia rivolto verso l'alto.

- Se l'ago non è ben sollevato, non è possibile eseguire correttamente l'infilatura della macchina da cucire.

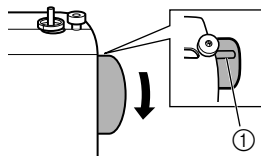

① Contrassegno sul volantino

- 4** Ruotare verso l'alto il portarocchetto, quindi rimuovere il fermarocchetto.

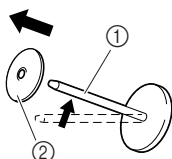

- ① Portarocchetto
② Ferma rocchetto

- 5** Inserire completamente il rocchetto del filo superiore nel portarocchetto.

Far scorrere il rocchetto sul fermarocchetto in modo che il rocchetto sia in posizione orizzontale e il filo si svolga verso la parte anteriore in basso.

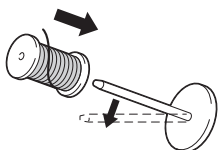

ATTENZIONE

- Se il rocchetto non è posizionato in modo che il filo si svolga correttamente, il filo potrebbe aggrovigliarsi intorno al portarocchetto e il filo o l'ago potrebbero rompersi.
- Se il fermarocchetto utilizzato è più piccolo del rocchetto, il filo potrebbe impigliarsi, per esempio, nell'incavo del rocchetto, o l'ago potrebbe rompersi.

- 6** Far scorrere il fermarocchetto sul portarocchetto.

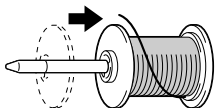

Promemoria

- Quando si cuce utilizzando filo fine con avvolgimento incrociato, utilizzare il fermarocchetto piccolo, e lasciare un po' di spazio tra il fermarocchetto e il rocchetto.

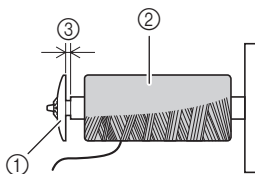

- ① Fermarocchetto (piccolo)
② Rocchetto (filo con avvolgimento incrociato)
③ Spazio

- 7** Tenendo il rocchetto con la mano destra, tirare il filo con la mano sinistra, quindi far passare il filo sotto il guidafilo A.

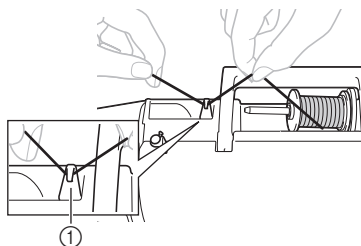

- ① Guidafilo A

- 8** Far passare il filo sotto il guidafilo B dalla parte posteriore verso quella anteriore.

Tenere il filo con la mano destra in modo che non vi siano allentamenti nel filo estratto, quindi far passare il filo sotto il guidafilo B con la mano sinistra.

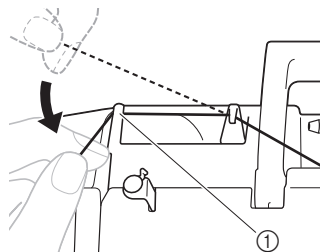

- ① Guidafilo B

- 9** Infilare la macchina guidando il filo lungo il percorso indicato dal numero sulla macchina.

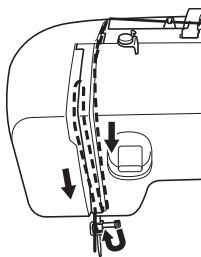

- 10** Fare attenzione a guidare il filo attraverso la levetta del tendifilo da destra a sinistra come mostrato nell'illustrazione seguente.

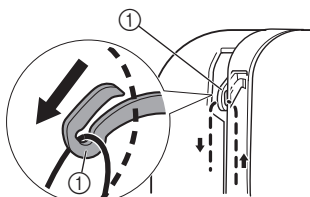

① Levetta del tendifilo



Promemoria

- Se la levetta del tendifilo viene abbassata, non è possibile avvolgere il filo superiore. Fare attenzione a sollevare l'ago ruotando il volantino verso di sé (in senso antiorario) in modo che il contrassegno sul volantino sia rivolto verso l'alto.

- 11** Posizionare il filo dietro la guida sopra l'ago.

- È possibile far scorrere agevolmente il filo dietro il guidafilo della barra dell'ago tenendolo con la mano sinistra e quindi inserendolo con la mano destra.

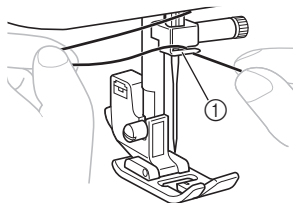

① Guidafilo della barra dell'ago

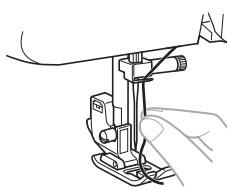

- 12** Abbassare la leva del piedino premistoffa.

- 13** Assicurarsi che il contrassegno sul volantino sia rivolto verso l'alto, come mostrato nell'illustrazione seguente.

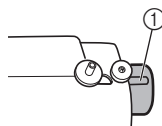

① Contrassegno sul volantino

- 14** Quando si abbassa la leva dell'infilare ago, agganciare il filo sulla guida.

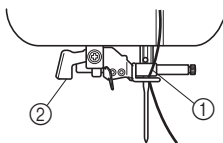

- ① Supporto dell'ago
② Leva dell'infilare ago

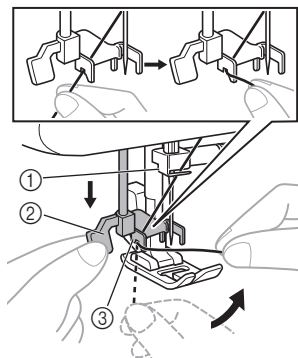

- ① Supporto dell'ago
② Leva dell'infilare ago
③ Guida

- 15** Abbassare quanto più possibile la leva dell'infilare ago e ruotarla verso la parte posteriore della macchina (lontano da sé). Assicurarsi che il gancio passi attraverso la cruna dell'ago e aggancare il filo.

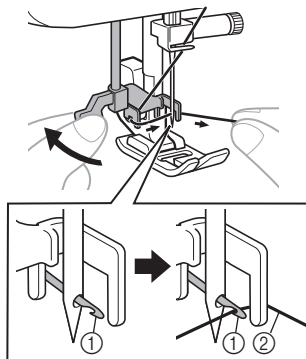

- ① Gancio
② Filo

- Tenere il filo davanti all'ago per assicurarsi che il gancio lo intercetti.

- 16** Tenendo il filo con delicatezza, ruotare la leva dell'infilare ago verso la parte anteriore della macchina (verso di sé). Il gancio inserirà il filo nell'ago.

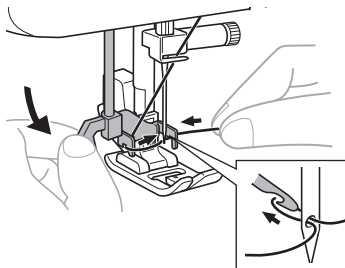

- 17** Sollevare la leva dell'infilare ago.

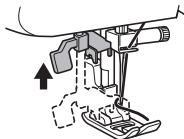

- 18** Tirare l'anello di filo fatto passare attraverso la cruna dell'ago verso la parte posteriore della macchina.

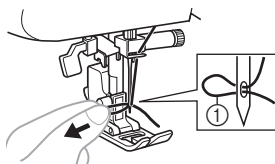

① Anello di filo

ATTENZIONE

- Fare attenzione a non tirare il filo con troppa forza perché potrebbe incurvare l'ago.
- Se il filo non passa attraverso la cruna dell'ago, iniziare nuovamente dal punto **18**.

Nota

- Non è possibile utilizzare l'infilata ago se si utilizza l'ago gemello. In tal caso, infilare l'ago come descritto di seguito.

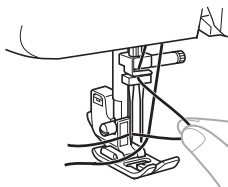

- 19** Sollevare la leva del piedino premistoffa.

- 20** Passare l'estremità del filo attraverso il piedino premistoffa, quindi estrarre circa 5 cm (2 pollici) di filo verso la parte posteriore della macchina.

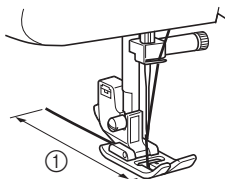

① 5 cm (2 pollici)

Nota

- L'inserimento non corretto del filo potrebbe causare problemi di cucitura.

Estrazione del filo inferiore

È possibile iniziare a cucire immediatamente senza estrarre il filo della spolina.

Quando si eseguono cuciture di arricciature o pieghe, è possibile estrarre manualmente il filo inferiore in modo che avanzi una parte di filo. Prima di estrarre il filo inferiore, riposizionare la spolina.

- 1** Sollevare la leva del piedino premistoffa.
- 2** Rimuovere lo sportello della spolina, quindi reinstallare la spolina.
- 3** Passare il filo lungo la fessura nella direzione della freccia e lasciarlo in posizione, senza tagliarlo.

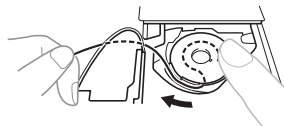

- Lo sportello della spolina non deve essere ancora riposizionato.

- 4** Tenendo delicatamente l'estremità del filo superiore, ruotare lentamente il volantino verso di sé (in senso antiorario) manualmente per abbassare e poi sollevare l'ago.

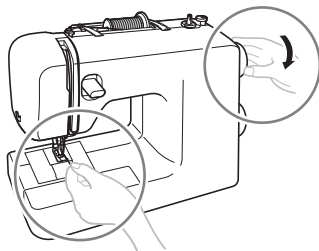

- 5** Tirare il filo superiore per estrarre il filo inferiore.

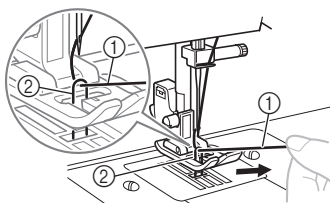

- ① Filo superiore
② Filo inferiore

- 6** Estrarre circa 10 cm (4 pollici) dei due fili e dirigerli verso la parte posteriore della macchina sotto il piedino premistoffa.

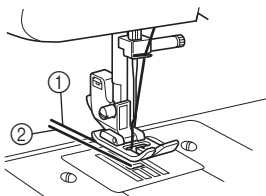

- ① Filo superiore
② Filo inferiore

- 7** Riposizionare lo sportello della spolina.

COMBINAZIONI DI TESSUTO, FILO E AGO

1

Tipo/applicazione di tessuto		Filo		Dimensioni dell'ago
		Tipo	Dimensioni	
Tessuti di spessore medio	Panno rasato	Filo di cotone	60-90	75/11-90/14
	Taffetà	Filo sintetico		
	Flanella, gabardine	Filo di seta	50	
Tessuti leggeri	Linone	Filo di cotone	60-90	65/9-75/11
	Georgette	Filo sintetico		
	Challis, satin	Filo di seta	50	
Tessuti spessi	Denim	Filo di cotone	30	100/16
			50	
	Velluto a coste	Filo sintetico	50-60	90/14-100/16
Tweed	Filo di seta			
Tessuti elastici	Jersey	Filo per maglieria	50-60	Ago con punta a sfera 75/11-90/14 (colore dorato)
	Maglia			
Tessuti che si sfilacciano facilmente		Filo di cotone	50-90	65/9-90/14
		Filo sintetico		
		Filo di seta	50	
Cucitura di rinforzo		Filo sintetico	30	100/16
		Filo di seta	50-60	75/11-90/14



Nota

- Non utilizzare mai un filo con un peso inferiore a #20. Potrebbe provocare problemi di funzionamento della macchina.



Promemoria

- Quanto più il numero del filo è basso, più il filo è spesso; quanto più il numero dell'ago è alto, più l'ago è spesso.

■ Ago con punta a sfera

Quando si cuciono tessuti elastici o tessuti in cui è facile che vengano saltati dei punti, utilizzare l'ago con punta a sfera.

L'ago raccomandato dal fabbricante è "HG-4BR" (Organ). In alternativa, possono essere utilizzati gli aghi Schmetz "JERSEY BALL POINT" 130/705H SUK 90/14.

■ Filo di nylon trasparente

Utilizzare un ago da 90/14 a 100/16, indipendentemente dal tipo di tessuto o di filo.



ATTENZIONE

- **Attenersi alle combinazioni di ago, filo e tessuto elencate nella tabella. L'utilizzo di una combinazione sbagliata, ad esempio un tessuto pesante quale il denim con un ago piccolo (65/9-75/11), potrebbe provocare la flessione o la rottura dell'ago. La combinazione sbagliata può inoltre produrre una cucitura irregolare, un arricciamento del tessuto oppure il salto di punti da parte della macchina.**

2 ELEMENTI DI BASE DELLA CUCITURA

Leggere attentamente prima di iniziare la cucitura

! ATTENZIONE

- Per evitare il rischio di lesioni, tenere sempre l'ago sotto controllo durante l'utilizzo della macchina. Tenere le mani lontane dalle parti in movimento.
- Non allungare o tirare il tessuto durante la cucitura, perché l'ago potrebbe danneggiarsi, provocando lesioni.
- Non utilizzare aghi piegati o rotti, perché si rischiano lesioni.
- Controllare attentamente che l'ago non tocchi gli spilli di imbastitura o altri oggetti durante la cucitura. L'ago potrebbe rompersi causando lesioni.
- Utilizzare sempre il piedino premistoffa corretto. Se si utilizza un piedino premistoffa inadeguato, l'ago potrebbe toccarlo piegandosi o rompendosi, con conseguente rischio di lesioni.
- Quando si ruota il volantino manualmente, ruotarlo sempre verso di sé (in senso antiorario). Se lo si ruota dall'altra parte, il filo potrebbe ingarbugliarsi e danneggiare l'ago o il tessuto, con conseguente rischio di lesioni.
- Non iniziare la cucitura senza aver collocato il tessuto sotto il piedino premistoffa, perché il piedino potrebbe danneggiarsi.

Inizio della cucitura

- 1 Accendere la macchina.



! ATTENZIONE

- Non accendere la macchina tenendo premuto il pedale reostato. La macchina potrebbe avviarsi improvvisamente, comportando il rischio di lesioni personali o danni alla macchina.

- 2 Sollevare l'ago ruotando il volantino verso di sé (in senso antiorario) in modo che il contrassegno sul volantino sia rivolto verso l'alto.
- 3 Ruotare il selettore dei punti per selezionare un punto (vedere pagina 9 - 12).
- 4 Sostituire il piedino premistoffa (vedere pagina 8).

- 5 Sollevare la leva del piedino premistoffa.

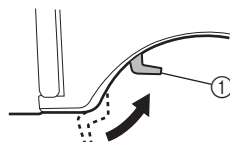

① Leva del piedino premistoffa

- 6 Disporre il tessuto sotto il piedino premistoffa, far passare il filo sotto di esso, quindi estrarre circa 5 cm (2 pollici) di filo verso la parte posteriore della macchina.

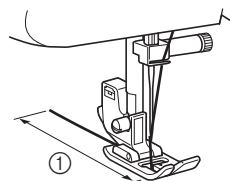

① 5 cm (2 pollici)

- 7** Tenendo l'estremità del filo e il tessuto con la mano sinistra, ruotare il volantino verso di sé (in senso antiorario) con la mano destra per abbassare l'ago verso il punto di inizio della cucitura.



- 8** Abbassare la leva del piedino premistoffa.

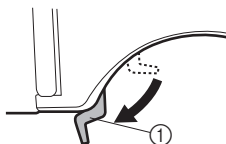

① Leva del piedino premistoffa

- 9** Abbassare lentamente il pedale reostato.

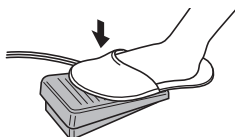

► La macchina inizia a cucire.

- 10** Togliere il piede dal pedale reostato.

► La macchina smette di cucire.

- È possibile eseguire una cucitura di ritorno per bloccare l'estremità delle cuciture e per rafforzare un punto premendo l'apposita leva per cucitura di ritorno. Per i dettagli fare riferimento a "Leva per cucitura di ritorno" a pagina 13.

- 11** Sollevare l'ago ruotando il volantino verso di sé (in senso antiorario).

- 12** Sollevare la leva del piedino premistoffa.

- 13** Estrarre il tessuto verso il lato sinistro della macchina, quindi far passare i fili attraverso il tagliafilo per tagliarli.

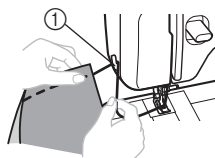

① Tagliafilo

Cucitura di prova

Effettuare una cucitura di prova su un ritaglio di tessuto. Utilizzare un tessuto e un filo identici a quelli che si utilizzeranno per il lavoro e controllare la tensione del filo e la lunghezza e la larghezza dei punti.

Cambiamento della direzione di cucitura

Arrestare la macchina nel punto in cui si desidera cambiare direzione, mantenendo l'ago nel tessuto, quindi sollevare la leva del piedino premistoffa. Girare la stoffa utilizzando l'ago come perno, abbassare la leva del piedino premistoffa, quindi continuare a cucire.

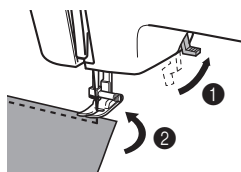

Cucitura di tessuti spessi

- **Se il tessuto è troppo spesso per il piedino premistoffa**

Se non si riesce ad inserire facilmente il tessuto sotto il piedino premistoffa, sollevare ulteriormente la leva del piedino premistoffa per portare il piedino nella posizione più alta.

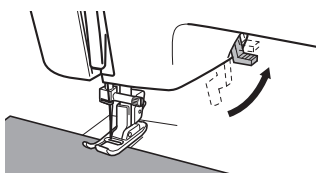

! ATTENZIONE

- Se si cuce un tessuto di spessore superiore a 6 mm (15/64 di pollice) o se il tessuto viene spinto con troppa forza, l'ago rischia di piegarsi o spezzarsi.

Cucitura di tessuti leggeri

Quando si cuciono tessuti leggeri, la cucitura può risultare non ben allineata o il tessuto può non essere alimentato correttamente. In questi casi, porre sotto il tessuto carta sottile o materiale stabilizzatore e cucirli insieme al tessuto. Terminata la cucitura, strappare via la carta in eccesso.

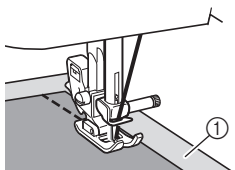

① Materiale stabilizzatore o carta

Cucitura di tessuti elastici

Imbastire prima i pezzi di tessuto, quindi cucire senza tirare il tessuto.

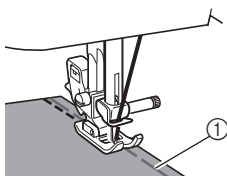

① Imbastitura

Cucitura di pezzi cilindrici

Se si estrae la prolunga base piana, è più facile cucire pezzi cilindrici, ad esempio polsini e gambe di pantaloni, oppure aree difficili da raggiungere.

- ① Far scorrere la prolunga base piana verso sinistra per aprirla.

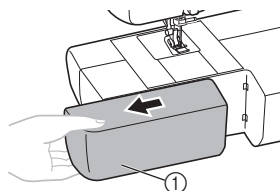

① Prolunga base piana

- Dopo aver rimosso la prolunga base piana, è possibile eseguire la cucitura a braccio mobile.



Nota

- Una volta terminata la cucitura a braccio mobile, riportare la prolunga base piana nella posizione originale.

- ② Far scorrere la parte da cucire sul braccio e iniziare a cucire dall'alto.

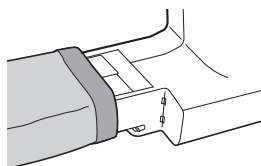

Cucitura con ago gemello (opzione)

La macchina è stata progettata per cucire con questo ago e due fili superiori. È possibile utilizzare fili dello stesso colore o di due colori diversi per eseguire punti decorativi.



① Ago gemello



② Portarocchetto supplementare

! ATTENZIONE

- Utilizzare unicamente aghi gemelli specifici per questa macchina (codice parte: X57521-021:2,0/75 con larghezza di 2 mm). Aghi di altro tipo possono rompersi e danneggiare la macchina.
- Assicurarsi che l'ago non tocchi il piedino premistoffa.
- Non cucire con aghi piegati. L'ago potrebbe rompersi e provocare lesioni.

■ Montaggio dell'ago gemello

Montare l'ago gemello come se si trattasse di un ago singolo (vedere pagina 7-8). Il lato piatto dell'ago deve essere rivolto verso la parte posteriore e il lato arrotondato verso di sé.

■ Montaggio del portarocchetto supplementare

Inserire il portarocchetto supplementare sull'estremità dell'albero avvolgitore spolina. Installare il secondo rocchetto di filo sul portarocchetto supplementare.

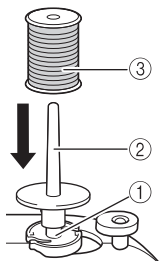

- ① Albero avvolgitore spolina
- ② Portarocchetto supplementare
- ③ Rocchetto di filo

■ Infilatura dell'ago gemello

È necessario infilare ogni ago separatamente.



Nota

- Non è possibile utilizzare l'infilata ago per infilare l'ago gemello. Infilare l'ago gemello manualmente, dalla parte anteriore verso quella posteriore. L'utilizzo dell'infilata ago potrebbe danneggiare la macchina (vedere pagina 22).

1 Infilare il filo superiore per il lato destro nello stesso modo in cui è stato infilato il filo superiore per il lato sinistro.

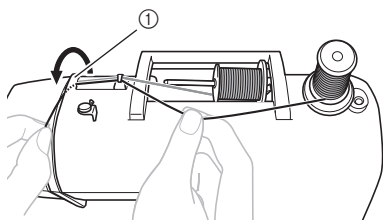

① Guidafile

- Per i dettagli, fare riferimento ai punti da ① a ⑩ di "Infilatura superiore" (pagina 18).

2 Infilare l'ago sinistro.

3 Infilare l'ago destro.

Infilare l'ago destro allo stesso modo dell'ago sinistro utilizzando il filo del rocchetto sul portarocchetto supplementare, ma non far passare il filo attraverso la guida sopra l'ago prima di averlo fatto passare attraverso la cruna dell'ago destro.

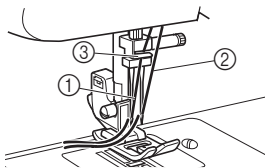

- ① Il filo dell'ago sinistro passa attraverso il guidafile della barra dell'ago
- ② il filo dell'ago destro passa davanti al guidafile della barra dell'ago
- ③ Guidafile della barra dell'ago

4 Montare il piedino per zig-zag "J".

Per i dettagli relativi alla sostituzione del piedino premistoffa, fare riferimento a "Sostituzione del piedino premistoffa" a pagina 8.

! ATTENZIONE

- Quando si utilizza l'ago gemello, assicurarsi di aver montato il piedino per zig-zag "J", altrimenti l'ago potrebbe rompersi o la macchina danneggiarsi.

5 Accendere la macchina.

6 Selezionare un punto.

! ATTENZIONE

- Dopo aver regolato la larghezza del punto, ruotare lentamente il volantino verso di sé (in senso antiorario) e controllare che l'ago non tocchi il piedino premistoffa. Se l'ago tocca il piedino premistoffa, rischia di piegarsi o rompersi.
- Quando si utilizza l'ago gemello, assicurarsi che la larghezza del punto non sia impostata oltre "2,5", perché in tal caso l'ago potrebbe toccare la relativa placca e rompersi.

7 Iniziare a cucire.

Per i dettagli relativi all'avvio della cucitura, fare riferimento a "Inizio della cucitura" a pagina 25.

- ▶ Due linee di punti sono cucite l'una parallela all'altra.



Nota

- Quando si utilizza l'ago gemello, i punti possono risultare troppo ravvicinati, a seconda del tipo di filo e di tessuto utilizzato. In tal caso, aumentare la lunghezza del punto. Per i dettagli relativi alla regolazione della lunghezza del punto, fare riferimento a "Manopola lunghezza punto" a pagina 12.

! ATTENZIONE

- Quando si cambia direzione di cucitura, assicurarsi di aver sollevato l'ago dal tessuto, quindi sollevare la leva del piedino premistoffa e girare il tessuto. Altrimenti l'ago potrebbe rompersi o la macchina danneggiarsi.

Tensione del filo

La tensione del filo influenza la qualità dei punti eseguiti. Potrebbe essere necessario regolarla quando si cambia tessuto o filo.

Promemoria

- Si consiglia di eseguire una prova su un campione di tessuto prima di iniziare la cucitura.

■ Tensione corretta

È importante che la tensione sia corretta, perché se è eccessiva o insufficiente, indebolisce le cuciture oppure genera arricciature sul tessuto.

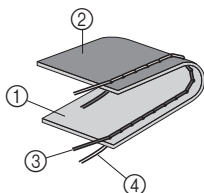

- 1 Superficie del tessuto
- 2 Rovescio del tessuto
- 3 Filo superiore
- 4 Filo inferiore

■ La tensione superiore è eccessiva

Sulla superficie del tessuto compaiono dei nodi.

Nota

- Se il filo della spolina non è stato infilato correttamente, il filo superiore potrebbe essere troppo teso. In tal caso, fare riferimento a "Infilatura inferiore" a pagina 16 e infilare nuovamente il filo della spolina.

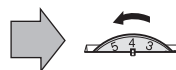
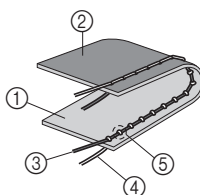

- 1 Superficie del tessuto
- 2 Rovescio del tessuto
- 3 Filo superiore
- 4 Filo inferiore
- 5 Sulla superficie del tessuto compaiono dei nodi

Soluzione

Diminuire la tensione ruotando il regolatore di tensione superiore su un numero inferiore.

■ La tensione superiore non è sufficiente

Sul rovescio del tessuto compaiono dei nodi.

Nota

- Se il filo superiore non è stato infilato correttamente, potrebbe essere troppo allentato. In tal caso, fare riferimento a "Infilatura superiore" a pagina 18 e infilare nuovamente il filo superiore.

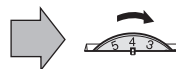
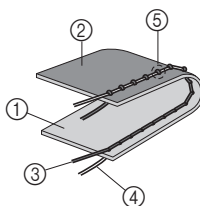

- 1 Superficie del tessuto
- 2 Rovescio del tessuto
- 3 Filo superiore
- 4 Filo inferiore
- 5 Sul rovescio del tessuto compaiono dei nodi

Soluzione

Aumentare la tensione ruotando il regolatore di tensione superiore su un numero maggiore.

3 PUNTI INCORPORATI

Cucitura diritta

I punti dritti vengono utilizzati per effettuare cuciture semplici.

Nome del punto	Disegno		Lunghezza punto [mm (pollici)]	Larghezza punto [mm (pollici)]
	37	27		
Punto dritto			1-4 (1/16-3/16)	6,5 (1/4)
Punto triplo elastico			SS fissa 2,5 (3/32)	

Cucitura di rinforzo e materiali elastici

Il punto dritto può essere utilizzato per eseguire cuciture di rinforzo e per cucire tessuti leggeri.

Il punto triplo elastico può essere utilizzato per cucire tessuti elastici.

Cucitura zig-zag

Nome del punto	Disegno	Lunghezza punto [mm (pollici)]	Larghezza punto [mm (pollici)]
Punto a zig-zag		F-4 (1/64-3/16)	0-6,5 (0-1/4)

Punto a zig-zag

Ruotare il selettore dei punti sul punto a zig-zag e iniziare a cucire.

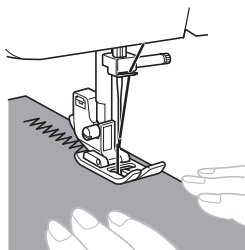

Si consiglia di cucire utilizzando il punto dritto all'inizio e alla fine dei punti a zig-zag. (Questa sequenza funziona da punto di rinforzo).

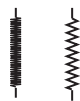

Punto raso

Impostando la lunghezza del punto a zig-zag nella gamma "F"- "1" si ottiene un punto raso (punto a zig-zag chiuso). Il punto raso può essere utilizzato per realizzare asole e punti decorativi. Impostare il selettore di punti sul punto a zig-zag, impostare la lunghezza del punto nella gamma "F"- "1", quindi regolare la manopola larghezza punto tra "3" e "6,5".

Cucitura orlo invisibile

Nome del punto	Disegno	Lunghezza punto [mm (pollici)]	Larghezza punto [mm (pollici)]
Punto orlo invisibile		F-2 (1/64-1/16)	3-6,5 (1/8-1/4)
Punto orlo invisibile elastico		F-1,5 (1/64-1/16)	

Il punto orlo invisibile può essere utilizzato per rifinire il bordo di un lavoro, per esempio l'orlo di un paio di pantaloni, nascondendo i punti. Punto orlo invisibile: cucitura su tessuti non elastici. Punto orlo invisibile elastico: per tessuti elastici.



Promemoria

- Quando i pezzi cilindrici sono troppo piccoli per scorrere sul braccio o quando la loro lunghezza è insufficiente, il tessuto non verrà alimentato e potrebbe essere difficile ottenere i risultati desiderati.

1 Rovesciare la gonna o i pantaloni.

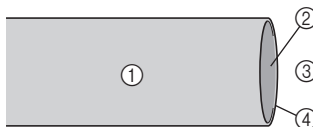

- Rovescio del tessuto
- Dritto del tessuto
- Lato inferiore
- Bordo del tessuto

2 Piegare il tessuto secondo la lunghezza desiderata per l'orlo e premere.

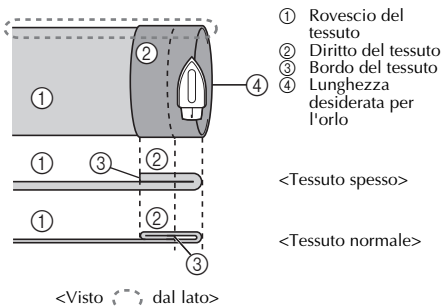

<Visto dal lato>

3 Con un gessetto, fare un segno sul tessuto a circa 5 mm (3/16 di pollice) dal bordo e imbastire.

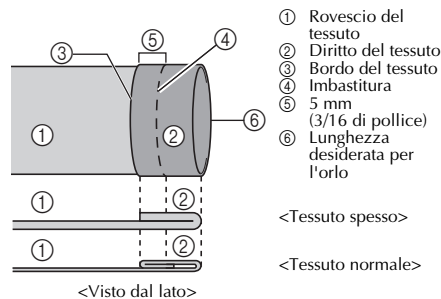

<Visto dal lato>

4 Ripiegare il tessuto all'interno lungo l'imbastitura.

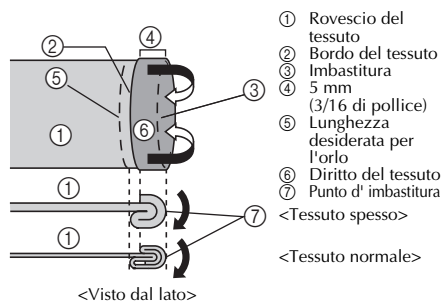

<Visto dal lato>

5 Aprire il bordo del tessuto e posizionare quest'ultimo con il rovescio rivolto in alto.

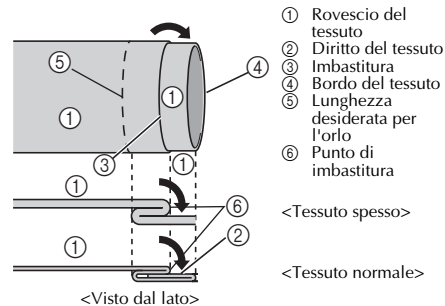

<Visto dal lato>

6 Dopo aver estratto la prolunga base piana, è possibile eseguire la cucitura a braccio mobile.

- Per i dettagli relativi alla cucitura a braccio mobile, fare riferimento alla parte intitolata "Cucitura di pezzi cilindrici" (Pagina 27).

7 Far scorrere la parte che si desidera cucire sul braccio, assicurandosi che il tessuto sia alimentato correttamente, quindi iniziare a cucire.

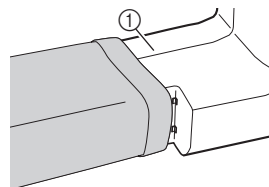

① Braccio

8 Dopo aver selezionato un punto, ruotare il volantino verso di sé (in senso antiorario), finché l'ago non si è spostato dal lato destro al lato sinistro.

9 Collocare il tessuto sotto il piedino premistoffa, quindi regolare la larghezza del punto in modo che l'ago prenda appena la piega dell'orlo.

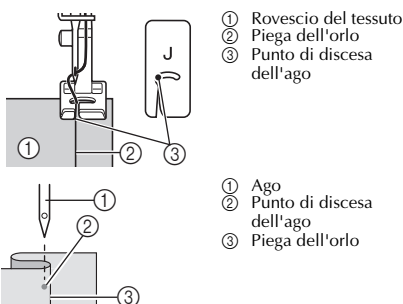

Larghezza punto

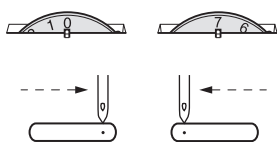

10 Abbassare la leva del piedino premistoffa.

- Per i dettagli relativi alla variazione della larghezza del punto, fare riferimento a "Manopola larghezza punto" a pagina 12.

11 Cucire a velocità lenta tenendo il tessuto con le mani, in modo che l'ago prenda appena la piega dell'orlo.

12 Rimuovere il punto di imbastitura e rivoltare il tessuto sul dritto.

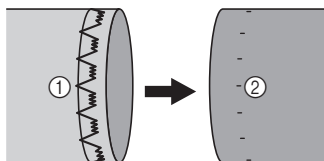

- ① Rovescio del tessuto ② Dritto del tessuto

Cucitura orlo a conchiglia

Nome del punto	Disegno	Lunghezza punto [mm (pollici)]	Larghezza punto [mm (pollici)]
Punto orlo a conchiglia		F-3 (1/64-1/8)	3-6,5 (1/8-1/4)

Il punto orlo a conchiglia può essere utilizzato per cucire un orlo con pippiolini (merletto) su tessuti leggeri.

- Regolare la tensione del filo in modo che sia più tirato rispetto al normale.
- Disporre il tessuto sotto il piedino premistoffa in modo che venga cucito in diagonale, con i punti dritti cuciti sulla linea di cucitura e i punti a zig-zag cuciti leggermente sopra il bordo ripiegato.

3 Cucire a velocità lenta.

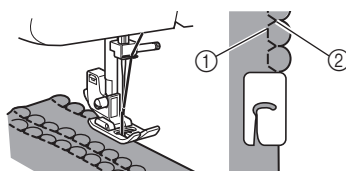

- ① Punti dritti
② Punti a zig-zag

Punto elastico

Nome del punto	Disegno	Lunghezza punto [mm (pollici)]	Larghezza punto [mm (pollici)]
Punto elastico		F-2,5 (1/64-3/32)	3-6,5 (1/8-1/4)

Il punto elastico può essere utilizzato per rammendare, cucire elastici oppure unire tessuti. Ogni procedura è spiegata sotto.

■ Rammendo

1 Posizionare il tessuto di rinforzo sotto la zona che si desidera rammendare.

- Utilizzare gli spilli di imbastitura per mantenere il tessuto di rinforzo.

2 Cucire utilizzando un punto elastico lungo la linea dello strappo, come mostrato.

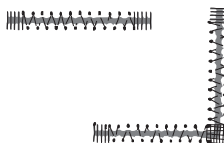

■ Cucitura di elastici

1 Appuntare con gli spilli il nastro elastico sul rovescio del tessuto.

2 Durante la cucitura, tirare l'elastico davanti e dietro il piedino premistoffa.

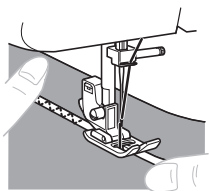

■ Giunzione di tessuti



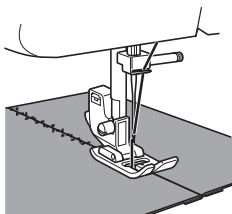

Il punto elastico può essere utilizzato per unire insieme due pezzi di tessuto. Questo punto risulta particolarmente efficace per la cucitura di tessuti lavorati a maglia. Se si utilizza un filo di nylon, il punto non sarà visibile.

- 1** Unire il bordo dei due pezzi di tessuto e posizionarli al centro sotto il piedino premistoffa.
- 2** Cucirli insieme utilizzando il punto elastico. Mantenere vicini i due bordi di tessuto.

- Utilizzare gli spilli di imbastitura per tenere vicini i bordi dei due tessuti.



Cucitura doppia

Nome del punto	Disegno		Lunghezza punto [mm (pollici)]	Larghezza punto [mm (pollici)]
	37	27		
Punto doppio			F-3 (1/64-1/8)	3-6,5 (1/8-1/4)
Punto ponte				
Punto bastione				
Punto orlo decorativo			SS fissa 2,5 (3/32)	

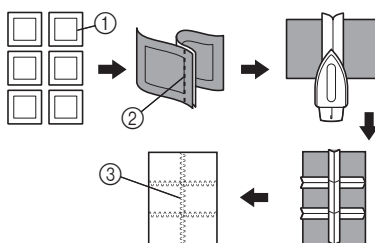

Questi punti sono utilizzati per unire due pezzi di tessuto, ad esempio quando si realizza patchwork.

Esempio: patchwork con punto doppio



- ① Linea di cucitura desiderata
- ② Punto dritto
- ③ Punto doppio

Punto a giorno

Nome del punto	Disegno		Lunghezza punto [mm (pollici)]	Larghezza punto [mm (pollici)]
	37	27		
Punto a giorno			SS fissa 2,5 (3/32)	3-6,5 (1/8-1/4)
Punto decorativo				

Questi punti sono utilizzati per unire due pezzi di tessuto lasciando uno spazio tra i bordi. Questo punto risulta più decorativo se si utilizza un filo più spesso.

- 1** Piegare i due pezzi di tessuto lungo le cuciture con il ferro da stiro.
- 2** Imbastire i due pezzi di tessuto, a una distanza di circa 2 mm (1/16 di pollice) l'uno dall'altro, su carta sottile o su un foglio di stabilizzatore solubile in acqua.

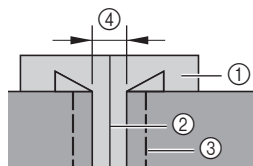

- ① Carta sottile o stabilizzatore solubile in acqua
- ② Tracciare una linea a metà
- ③ Imbastitura
- ④ 2 mm (1/16 di pollice)

- 3** Impostare la larghezza del punto su "5".

- 4** Cucire con il centro del piedino premistoffa allineato lungo il centro dei due pezzi di tessuto.

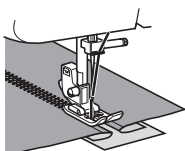

- 5** Al termine della cucitura, rimuovere la carta e i punti di imbastitura.

Cucitura sopraggitto

Nome del punto	Disegno		Lunghezza punto [mm (pollici)]	Larghezza punto [mm (pollici)]
	37	27		
Punto orlo a conchiglia elastico	12 		F-3 (1/64-1/8)	
Punto sopraggitto elastico	22 	17 	SS fissa 2,5 (3/32)	3-6,5 (1/8-1/4)
	23 	18 		
Punto pettine	25 	20 		

Questi punti sono utilizzati per unire insieme le cuciture e rifinirle in un'unica operazione. Punto sopraggitto elastico: per cucire materiali elastici.

- 1** Collocare il tessuto sotto il piedino premistoffa in modo che la linea di cucitura (o punto freccia) si trovi circa 3 mm (1/8 di pollice) a sinistra del centro del piedino premistoffa.

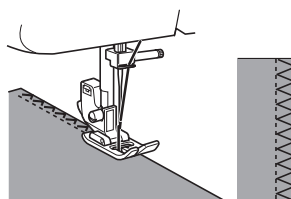

- Se il margine di cucitura è più ampio del motivo del punto, tagliare l'eventuale tessuto in eccesso dopo la cucitura.

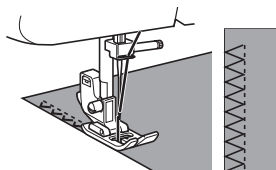

Promemoria

- Per cucire il punto sopraggitto elastico, posizionare il tessuto in modo che il bordo si trovi sulla sinistra dell'ago.



3

Punto piuma



Nome del punto	Disegno		Lunghezza punto [mm (pollici)]	Larghezza punto [mm (pollici)]
	37	27		
Punto piuma			SS fissa 2,5 (3/32)	3-6,5 (1/8-1/4)

Utilizzare il punto piuma come punto di rinforzo decorativo per ricamare o per orlare coperte, tovaglie o tende.

- 1 Disporre il tessuto sul diritto e cucire a 1 cm (1/2 di pollice) dal bordo del tessuto.
- 2 Tagliare vicino alla cucitura. Il punto eviterà che il tessuto si sfilacci.









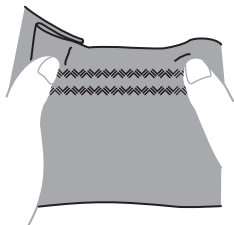





Cucitura tripla a zig-zag elastico

Nome del punto	Disegno		Lunghezza punto [mm (pollici)]	Larghezza punto [mm (pollici)]
	37	27		
Punto triplo a zig-zag elastico			SS fissa 2,5 (3/32)	3-6,5 (1/8-1/4)

Questo punto può essere utilizzato ogniqualvolta si userebbe un punto a zig-zag per cucire tessuti elastici pesanti. Il punto triplo a zig-zag elastico può essere utilizzato anche come punto di rinforzo decorativo.



Punti decorativi

Nome del punto	Disegno		Nome del punto	Disegno	
	37	27		37	27
Punto smerlo			Punto decorativo		—
Punto perla					
Punto freccia					
Punto parallelogramma		—			
Punto smerlo		—			
Punto saetta		—			—
Punto quadrato		—			—
Punto unione		—			—
					—

Questi punti possono essere utilizzati per la cucitura di punti di rinforzo decorativi e di punti smock. Fare riferimento a pagina 10-11 per la larghezza e la lunghezza consigliate per ciascun punto.

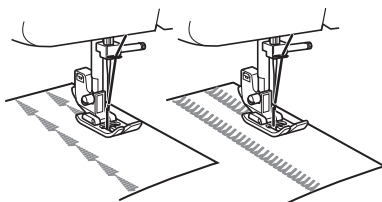

ATTENZIONE

- Spegnere sempre la macchina prima di sostituire il piedino premistoffa. Se la macchina è accesa e si avvia in seguito alla pressione accidentale del pedale reostato, si rischiano lesioni personali.

**Esecuzione di asole
(asola automatica in
un'unica operazione)**

Disegno	Lunghezza punto [mm (pollici)]	Larghezza punto [mm (pollici)]	Piedino
	F-1,5 (1/64-1/16)	3-5 (1/8-3/16) (Manopola 4-7)	Piedino per asole "A"

L'esecuzione di un'asola è un procedimento semplice che garantisce risultati affidabili.

Con il punto asola automatica in un'unica operazione, è possibile cucire automaticamente un'asola cambiando la direzione di cucitura quando si utilizzano la leva e il piedino per asole.

**Nota**

- Quando si cuce un punto diverso da quello per asole, non abbassare, toccare o spostare la leva per asole, altrimenti il punto potrebbe risultare non allineato o cucito non correttamente.

**Promemoria**

- Si consiglia di fare pratica con la realizzazione di asole su un campione di tessuto prima di provare sull'indumento effettivo.
- Quando si eseguono asole su tessuti morbidi, collocare un materiale stabilizzatore sul lato inferiore del tessuto.

Esecuzione di asole

- 1 Con un gessetto, segnare sul tessuto la posizione e la lunghezza dell'asola.

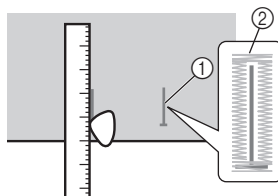

- 1 Contrassegni sul tessuto
- 2 Cucitura di un'asola

- 2 Montare il piedino per asole "A" e regolare il selettore di punti su asola.

- 3 Aprire la piastra per bottoni e inserire il bottone.

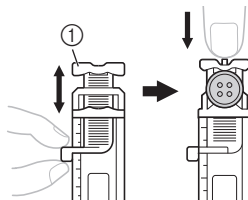

- 1 Piastra per bottoni

Se il bottone non entra nella piastra di guida bottone

Sommare il diametro e lo spessore del bottone, quindi regolare la piastra di guida bottone alla dimensione ottenuta (la distanza tra le suddivisioni del righello del piedino premistoffa è pari a 5 mm (3/16 di pollice)).

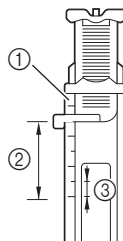

- 1 Righello del piedino premistoffa
- 2 Lunghezza dell'occhiello
(diametro + spessore del bottone)
- 3 5 mm (3/16 di pollice)

Esempio: per un bottone dal diametro di 15 mm (9/16 di pollice) e con uno spessore di 10 mm (3/8 di pollice), la piastra di guida bottone va regolata a 25 mm (1 pollice) sul righello.

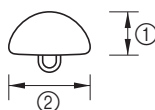

- ① 10 mm (3/8 di pollice)
- ② 15 mm (9/16 di pollice)

- 4** Far scendere il filo superiore facendolo passare attraverso il foro del piedino premistoffa.

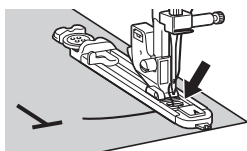

- 5** È necessario cucire prima il rinforzo anteriore. Abbassare il piedino premistoffa per allineare i contrassegni sul piedino con il contrassegno sul tessuto.

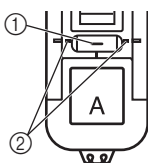

- ① Contrassegno di inizio sul tessuto
- ② Contrassegni sul piedino

- 6** Abbassare la leva per asole e spingerla indietro leggermente.

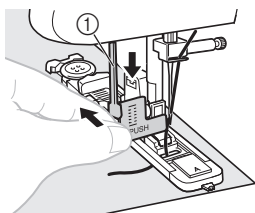

- ① Leva per asole

- 7** Tenendo con delicatezza il filo superiore, avviare la macchina.

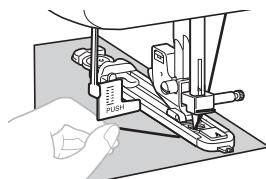

- 8** I rinforzi dell'asola sono cuciti nell'ordine mostrato.



- 9** Arrestare la macchina al termine della cucitura dell'asola.



Nota

- Se la cucitura dell'asola è stata interrotta, eseguire una cucitura di prova una o due volte su un campione di tessuto prima di proseguire con il lavoro. La cucitura ripresa dopo l'interruzione potrebbe non risultare corretta.
- Se si eseguono cuciture spesse ed il tessuto non viene alimentato, cucire con un punto più grosso (più lungo).

- 10** Sollevare l'ago e la leva del piedino premistoffa, togliere il tessuto e tagliare il filo.

- 11** Sollevare la leva per asole riportandola nella posizione originale.

- 12** Inserire uno spillo all'estremità della cucitura dell'asola per evitare il taglio del punto, quindi utilizzare un taglia asole per tagliare in direzione dello spillo e aprire l'asola.

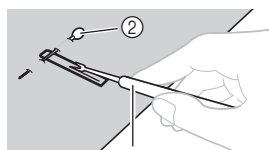

- ① Taglia asole
- ② Spillo

ATTENZIONE

- Quando si apre l'asola con il taglia asole, non mettere le mani nella direzione di taglio; si rischia altrimenti di tagliarsi in caso di scivolamento del taglia asole. Non utilizzare il taglia asole in modi diversi da quelli previsti.

■ Esecuzione di asole su tessuti elastici

Per la cucitura di asole su tessuti elastici, utilizzare un cordoncino.

- 1 Seguire le istruzioni dal punto 1 al punto 6 della parte intitolata "Esecuzione di asole" a pagina 36.
- 2 Agganciare il cordoncino sull'estremità posteriore del piedino per asole, portare i due capi del cordoncino davanti al piedino, inserirli nelle scanalature, quindi legarli temporaneamente.

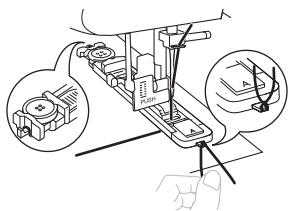

- 3 Impostare la larghezza del punto in funzione del diametro del cordoncino.
- 4 Iniziare a cucire.

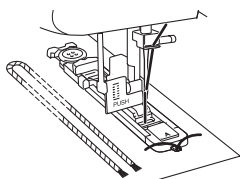

- 5 Al termine della cucitura, tirare delicatamente il cordoncino per eliminare eventuali allentamenti, quindi tagliare la parte in eccesso.

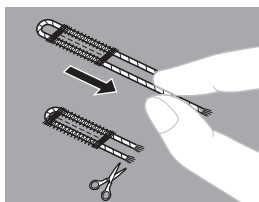

Regolazione delle asole

Se la cucitura sui due lati dell'asola non è uguale, è possibile effettuare le seguenti regolazioni.

- 1 Impostare la manopola lunghezza punto tra "F" e "1,5" e cucire l'asola su un campione di tessuto per osservarne l'alimentazione.
- 2 Se il lato destro dell'asola risultasse troppo distanziato o troppo ravvicinato, regolare l'alimentazione del materiale con la manopola lunghezza punto.

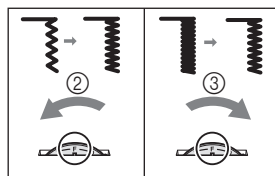

- 1 Lato destro
- 2 Più corto
- 3 Più lungo

- 3 Dopo aver ottenuto un'alimentazione soddisfacente sul lato destro, cucire l'asola e osservare l'alimentazione.
- 4 Se il lato sinistro risultasse troppo distanziato o troppo ravvicinato rispetto al lato destro, regolare la vite dell'equilibratore asole come descritto nei paragrafi seguenti.

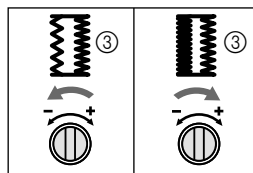
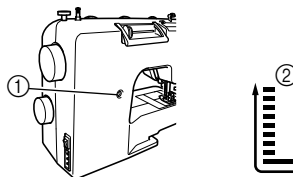

- 1 Vite equilibratore asole
- 2 Lato sinistro
- 3 Aspetto dell'asola

Se il lato sinistro risultasse troppo distanziato, ruotare la vite dell'equilibratore asole con un cacciavite grande nella direzione “-”.

Se il lato sinistro risultasse troppo distanziato, ruotare la vite dell'equilibratore asole con un cacciavite grande nella direzione “+”.

- Questa regolazione assicura l'uniformità di entrambi i lati dell'asola.

Cucitura di bottoni

Nome del punto	Disegno	Lunghezza punto [mm (pollici)]	Larghezza punto [mm (pollici)]	Piedino
Punto a zig-zag		F (1/64)	Qualsiasi	Piedino di posizionamento bottone “M”

- 1 Misurare la distanza tra le asole e segnlarla sul tessuto. Quindi regolare la larghezza del punto in modo che corrisponda alla distanza tra i fori del bottone.



- 2 Sollevare la leva del piedino premistoffa, quindi far scorrere il tasto abbassa-trasportatore verso  (vedere pagina 13).
- 3 Spegner la macchina.
- 4 Sostituire il piedino con il piedino di posizionamento bottone “M”.
- 5 Accendere la macchina.

ATTENZIONE

- Non accendere la macchina tenendo premuto il pedale reostato. La macchina potrebbe avviarsi improvvisamente, comportando il rischio di lesioni personali o danni alla macchina.

- 6 Collocare un bottone tra il piedino e il tessuto e assicurarsi che l'ago entri nei fori senza toccare il bottone. Se tocca il bottone, vedere il punto 1.

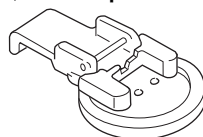

- 7 Cucire circa 10 punti a una velocità ridotta.

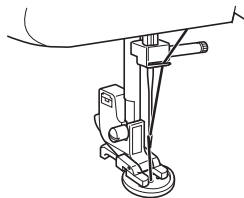



ATTENZIONE

- Assicurarsi che l'ago non tocchi il bottone durante la cucitura. L'ago potrebbe rompersi causando lesioni.

- 8 Al termine della cucitura, far passare il filo superiore sul rovescio del tessuto e annodarlo con il filo della spolina.

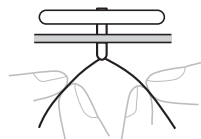
- Con le forbici, tagliare il filo superiore e quello della spolina all'inizio della cucitura.



- 9 Quando si è finito di applicare il bottone, far scorrere il tasto abbassa-trasportatore verso  (vedere pagina 13) e ruotare il volantino per sollevare la griffa di trasporto.

Promemoria

- Il tasto abbassa-trasportatore è normalmente impostato sul lato destro.
- La griffa di trasporto si solleva quando si inizia nuovamente a cucire.

UTILIZZO DI ACCESSORI E APPLICAZIONI

! ATTENZIONE

- Spegnere sempre la macchina prima di sostituire il piedino premistoffa. Se la macchina è accesa e si avvia in seguito alla pressione accidentale del pedale reostato, si rischiano lesioni personali.

Applicazione di cerniere

Nome del punto	Disegno	Lunghezza punto [mm (pollici)]	Larghezza punto [mm (pollici)]	Piedino
Punto diritto		2-3 (1/16-1/8)	3,5 (Centro)	Piedino per cerniere "1"

Il piedino per cerniere "1" consente di cucire diversi tipi di cerniere e può essere posizionato facilmente sul lato destro o sinistro dell'ago.

Quando si cuce con la cerniera sul lato destro, fissare il gambo al perno di sinistra del piedino per cerniere.

Quando si cuce con la cerniera sul lato sinistro, fissare il gambo al perno di destra del piedino per cerniere.

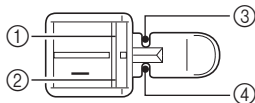

- ① Perno di destra per la cucitura con la cerniera sul lato sinistro
- ② Perno di sinistra per la cucitura con la cerniera sul lato destro
- ③ Punto di discesa dell'ago per la cucitura con la cerniera sul lato sinistro
- ④ Punto di discesa dell'ago per la cucitura con la cerniera sul lato destro

1 Preparare il tessuto con la cerniera imbastita sul rovescio

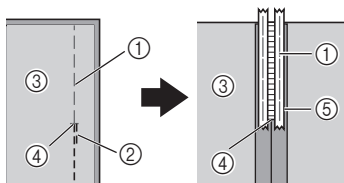

- ① Punto di imbastitura
- ② Punti di ritorno
- ③ Rovescio del tessuto
- ④ Estremità dell'apertura della cerniera
- ⑤ Cerniera

- 2 Spegnere la macchina. Montare il piedino per cerniere "1".

! ATTENZIONE

- Prima di iniziare a cucire, ruotare il volantino verso di sé (in senso antiorario) e controllare che l'ago non tocchi il piedino per cerniere. Se si sceglie un punto diverso, l'ago toccherà il piedino premistoffa e si romperà, con conseguenti possibili lesioni.

- 3 Accendere la macchina.

! ATTENZIONE

- Non accendere la macchina tenendo premuto il pedale reostato. La macchina potrebbe avviarsi improvvisamente, comportando il rischio di lesioni personali o danni alla macchina.

- 4 Con il diritto del tessuto rivolto verso l'alto, continuare a cucire tenendo la cerniera sul lato destro del piedino premistoffa.

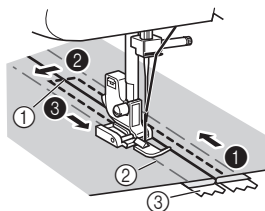

- ① Estremità dell'apertura della cerniera
- ② Punto di imbastitura
- ③ Cerniera

- Cucire in ordine, da ① a ③.

! ATTENZIONE

- Assicurarsi che l'ago non tocchi la cerniera durante la cucitura. Se tocca la cerniera, l'ago può rompersi e provocare lesioni.

- 5 Terminata la cucitura, rimuovere i punti di imbastitura.

Esecuzione di arricciature

Nome del punto	Disegno	Lunghezza punto [mm (pollici)]
Punto diritto		4 (3/16)

- 1 Allentare la tensione del filo superiore in modo che il filo inferiore rimanga sul lato inferiore del materiale.
- 2 Cucire una fila singola (o diverse file) di punti dritti.
- 3 Tirare i fili inferiori per arricciare il materiale.

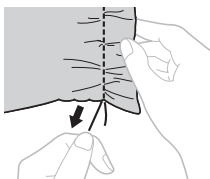

Rammendo

Nome del punto	Disegno	Lunghezza punto [mm (pollici)]
Punto diritto		Qualsiasi

- 1 Sollevare la leva del piedino premistoffa, quindi far scorrere il tasto abbassa-trasportatore verso  (vedere pagina 13).
- 2 Rimuovere sia il piedino premistoffa sia il relativo supporto, quindi abbassare la leva del piedino premistoffa.
- 3 Collocare la sezione che si desidera rammendo sotto il piedino premistoffa, insieme al tessuto di rinforzo.
- 4 Accendere la macchina.
- 5 Iniziare a cucire allontanando delicatamente e tirando il lavoro verso di sé, in alternanza.



Nota

- Cucire mantenendo tirato il tessuto per tenerlo abbassato.

- 6 Ripetere questo movimento fino a quando la sezione da rammendo non sia completa di linee parallele di punti.

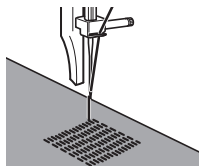

- 7 Quando si ha finito il rammendo, far scorrere il tasto abbassa-trasportatore verso  (vedere pagina 13) e ruotare il volantino per sollevare la griffa di trasporto.



Promemoria

- Il tasto abbassa-trasportatore è normalmente impostato sul lato destro.
- La griffa di trasporto si solleva quando si inizia nuovamente a cucire.

Applicazioni

Nome del punto	Disegno	Lunghezza punto [mm (pollici)]	Larghezza punto [mm (pollici)]
Punto a zig-zag		F-2 (1/64-1/16)	Qualsiasi

È possibile creare un'applicazione tagliando un pezzo diverso di tessuto nella forma desiderata e applicandolo come decorazione.

- 1 Imbastire il motivo tagliato sul tessuto.



- 2 Cucire attentamente seguendo il bordo del motivo, utilizzando un punto a zig-zag.

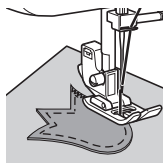

Utilizzo del piedino per punto invisibile

Nome del punto	Disegno	Lunghezza punto [mm (pollici)]	Larghezza punto [mm (pollici)]
Punto diritto	2 - - - -	Qualsiasi	Qualsiasi
Punto a zig-zag	3 / \ / \	1-4 (1/16-3/16)	0-6,5 (0-1/4)
Punto orlo invisibile	4 ^ ^ ^ ^	F-2 (1/64-1/16)	3-6,5 (1/8-1/4)
Punto orlo invisibile elastico	7 / \ / \	F-1,5 (1/64-1/16)	3-6,5 (1/8-1/4)

Questo piedino è comodo non solo per la cucitura del punto orlo invisibile, ma anche per cucire bordi e cuciture.

■ Per la cucitura di bordi

- 1 Spegnerla macchina.
- 2 Montare il piedino per punto invisibile. Accendere la macchina.

! ATTENZIONE

- Non accendere la macchina tenendo premuto il pedale reostato.

- 3 Posizionare l'ago alla distanza in cui si desidera che il punto si trovi dal bordo del tessuto, quindi abbassare l'ago in questa posizione.
- 4 Ruotare la vite della guida del piedino e regolare attentamente per guidare il tessuto.

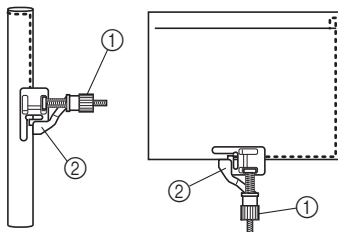

- 1 Vite
- 2 Guida

■ Per l'esecuzione di cuciture

- 1 Spegnerla macchina.
- 2 Montare il piedino per punto invisibile. Accendere la macchina.

! ATTENZIONE

- Non accendere la macchina tenendo premuto il pedale reostato. La macchina potrebbe avviarsi improvvisamente, comportando il rischio di lesioni personali o danni alla macchina.

- 3 Impostare il selettore di punti sul punto diritto, quindi impostare la larghezza del punto su "2,5" (3/32 di pollice) (centro). Allineare la guida del piedino rispetto alla posizione dell'ago.
- 4 Impostare il selettore di punti sul punto a zig-zag.
- 5 Posizionare il tessuto sotto il piedino in modo che la relativa guida sia allineata tra i due bordi del tessuto.
- 6 Abbassare il piedino premistoffa e iniziare a cucire.

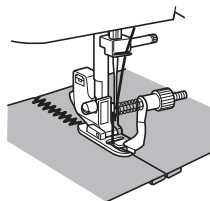

■ Per la cucitura del punto orlo invisibile

Per la cucitura del punto orlo invisibile mediante il piedino per punto invisibile, ruotare la vite per regolare la guida sull'orlo piegato.

- Per ulteriori dettagli sulla cucitura del punto orlo invisibile, vedere pagina 30.

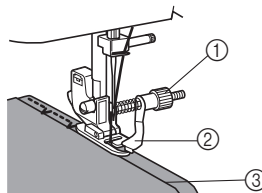

- 1 Vite
- 2 Guida
- 3 Bordo piegato

5

6 APPENDICE

MANUTENZIONE

Limitazioni per la lubrificazione

Per evitare danni, la macchina non deve essere lubrificata dall'utente.

Questa macchina è stata prodotta applicando la necessaria quantità di olio per garantire un funzionamento corretto; non è necessario eseguire una lubrificazione periodica.

Nel caso si verificano problemi, come difficoltà nel ruotare il volantino o rumori anomali, sospendere immediatamente l'utilizzo della macchina e rivolgersi al rivenditore o al più vicino centro assistenza autorizzato.

Precauzioni per la conservazione della macchina

Non riporre la macchina in nessuna delle condizioni citate di seguito, altrimenti potrebbe danneggiarsi, per esempio a causa della ruggine dovuta alla condensa.

- Esposizione a temperature altissime
- Esposizione a temperature bassissime
- Esposizione a variazioni di temperatura
- Esposizione a grande umidità o vapore
- Vicino a una fiamma, a un termosifone o a un condizionatore d'aria
- All'aperto o esposta alla luce diretta del sole
- In ambienti molto polverosi o in presenza di oli o grassi



Nota

- Per prolungare la durata della macchina, accenderla e utilizzarla periodicamente. Se la macchina rimane inattiva per un lungo periodo, l'efficienza potrebbe risultare ridotta.

Pulizia



ATTENZIONE

- Prima di pulire la macchina, assicurarsi che sia scollegata, per evitare il rischio di scosse elettriche o lesioni.

- 1 Spegner la macchina e scollegarla.
- 2 Sollevare l'ago e il piedino premistoffa.
- 3 Allentare la vite del piedino premistoffa e la vite morsetto ago per rimuovere il supporto del piedino premistoffa e l'ago.

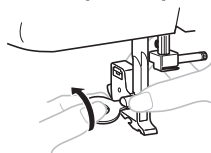

- 4 Rimuovere le due viti con il cacciavite a disco. Sollevare la placca ago come mostrato nell'illustrazione, quindi farla scorrere verso sinistra per rimuoverla.

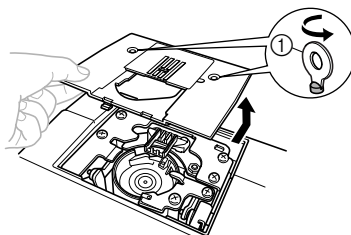

① Utilizzare un cacciavite a disco

- 5 Afferrare la custodia della spolina, quindi sollevarla ed estrarla sulla sinistra.

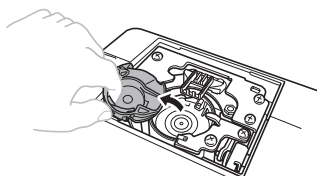

- 6** Pulire la guida e la zona circostante con lo spazzolino o un aspirapolvere per eliminare ogni traccia di polvere.

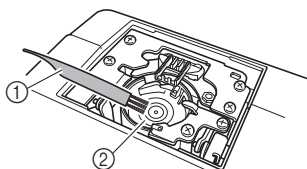

- ① Spazzolino
② Guida

- Non lubrificare la custodia della spolina.

- 7** Inserire la custodia della spolina in modo che il contrassegno ▲ riportato su di essa sia allineato con il contrassegno ● presente sulla macchina, come mostrato di seguito.

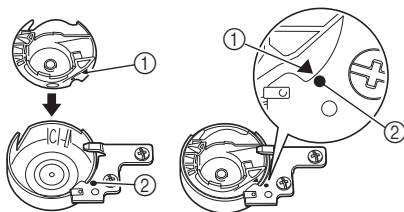

- Allineare i contrassegni ▲ e ●.

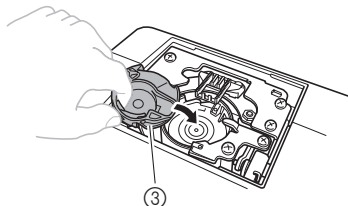

- ① Contrassegno ▲
② Contrassegno ●
③ Custodia della spolina

- Prima di installare la custodia della spolina, verificare l'allineamento dei punti indicati.

- 8** Installare la placca ago, quindi serrare le viti.

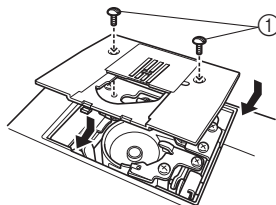

- ① Viti

- Assicurarsi che la placca ago sia stata installata saldamente.

! ATTENZIONE

- Non utilizzare mai una custodia della spolina graffiata; si rischia altrimenti che il filo superiore si ingarbugli, che l'ago si rompa o che i risultati di cucitura siano scadenti. Per una nuova custodia della spolina (codice parte: XE9326-001), rivolgersi al più vicino centro assistenza autorizzato
- Assicurarsi che la custodia della spolina sia montata correttamente, altrimenti l'ago potrebbe rompersi.

INDIVIDUAZIONE DEI GUASTI

Se la macchina smette di funzionare correttamente, prima di chiedere l'intervento di un tecnico verificare l'esistenza dei seguenti problemi possibili. È possibile risolvere molti problemi autonomamente. Qualora si rendesse necessario un aiuto supplementare, il Brother Solutions Center offre gli ultimi aggiornamenti in materia di domande ricorrenti e consigli per la risoluzione dei problemi. Visitare il nostro sito all'indirizzo " <http://support.brother.com/> ". Se il problema persiste, rivolgersi al rivenditore o al più vicino centro assistenza autorizzato.

Sintomo	Causa possibile	Soluzione	Pagina
La macchina da cucire non funziona.	L'interruttore generale è spento.	Accendere l'interruttore generale.	7
	L'albero avvolgitore spolina è spostato a destra.	Spostare l'albero avvolgitore spolina a sinistra.	14
	Il pedale reostato non è stato utilizzato correttamente.	Utilizzare il pedale reostato correttamente.	7
Non è possibile rimuovere il tessuto che si sta cucendo.	Il filo è aggrovigliato sotto la placca ago.	Solleverare il tessuto e tagliare i fili sottostanti, quindi pulire la guida.	43
L'ago si rompe.	L'ago non è installato correttamente.	Installare l'ago correttamente.	7
	La vite morsetto ago è allentata.	Serrare saldamente la vite con un cacciavite a disco.	8
	L'ago è piegato o spuntato.	Sostituire l'ago.	7
	Il filo superiore non è stato infilato correttamente.	Procedere nuovamente all'infilatura.	18
	Non è stata utilizzata la combinazione corretta di tessuto, filo e ago.	Scegliere un filo e un ago adatti al tipo di tessuto da cucire.	24
	Il piedino premistoffa utilizzato non è adatto al tipo di punto che si desidera cucire.	Montare il piedino premistoffa adatto al tipo di punto da cucire.	–
	La tensione del filo superiore è eccessiva.	Allentare la tensione del filo.	29
	Il tessuto viene tirato eccessivamente.	Guidare il tessuto con delicatezza.	–
	Il rocchetto non è stato inserito correttamente.	Inserire il rocchetto correttamente.	14, 27
	La zona attorno al foro della placca ago o al piedino premistoffa è graffiata.	Sostituire la placca ago. Rivolgersi al rivenditore o al più vicino centro assistenza autorizzato.	–
	La custodia della spolina è graffiata.	Sostituire la custodia della spolina. Rivolgersi al rivenditore o al più vicino centro assistenza autorizzato.	–
	La spolina utilizzata non è stata progettata per questa macchina.	Utilizzare una spolina prevista per questa macchina.	13
Il filo superiore si spezza.	Il filo superiore non è stato inserito correttamente (per esempio, il rocchetto non è installato correttamente oppure il filo è fuoriuscito dalla guida sopra l'ago).	Procedere nuovamente all'infilatura.	18
	Il filo è annodato o ingarbugliato.	Eliminare i nodi o i grovigli.	–
	L'ago non è adatto al filo utilizzato.	Scegliere un ago adatto al tipo di punto utilizzato.	24
	▼ La tensione del filo superiore è eccessiva.	Allentare la tensione del filo.	29

Sintomo	Causa possibile	Soluzione	Pagina
Il filo superiore si spezza.	L'ago è piegato o spuntato.	Sostituire l'ago.	7
	L'ago non è installato correttamente.	Installare l'ago correttamente.	7
	La zona attorno al foro della placca ago o al piedino premistoffa è graffiata.	Sostituire la placca ago. Rivolgersi al rivenditore o al più vicino centro assistenza autorizzato.	–
	La custodia della spolina è graffiata o presenta una bavatura.	Sostituire la custodia della spolina. Rivolgersi al rivenditore o al più vicino centro assistenza autorizzato.	–
	La spolina utilizzata non è stata progettata per questa macchina.	Utilizzare una spolina prevista per questa macchina.	13
Il filo inferiore si ingarbuglia o si spezza.	Il filo della spolina non è stato avvolto correttamente.	Avvolgere il filo della spolina correttamente.	13
	La spolina è graffiata o non ruota regolarmente.	Sostituire la spolina.	–
	Il filo è ingarbugliato.	Togliere il filo ingarbugliato e pulire la guida.	43
	La spolina utilizzata non è stata progettata per questa macchina.	Utilizzare una spolina prevista per questa macchina.	13
	La spolina non è posizionata correttamente.	Riposizionare correttamente il filo della spolina.	16
La tensione del filo non è corretta.	Il filo superiore non è stato inserito correttamente.	Procedere nuovamente all'infilatura.	18
	Il filo della spolina non è stato avvolto correttamente.	Avvolgere il filo della spolina correttamente.	13
	La combinazione di filo e ago non è adatta al tessuto utilizzato.	Scegliere un filo ed un ago adatti al tipo di tessuto da cucire.	24
	Il supporto del piedino premistoffa non è stato montato correttamente.	Montare correttamente il supporto del piedino premistoffa.	–
	La tensione del filo non è corretta.	Regolare la tensione del filo superiore.	29
	La spolina utilizzata non è stata progettata per questa macchina.	Utilizzare una spolina prevista per questa macchina.	13
	La spolina non è posizionata correttamente.	Riposizionare correttamente il filo della spolina.	16
Il tessuto presenta delle grinze.	Il filo superiore o la spolina non sono stati inseriti correttamente.	Infilare il filo superiore e avvolgere il filo della spolina correttamente.	13-22
	Il rocchetto non è stato inserito correttamente.	Inserire il rocchetto correttamente.	14, 27
	Non è stata utilizzata la combinazione corretta di tessuto, filo e ago.	Scegliere un filo ed un ago adatti al tipo di tessuto da cucire.	24
	L'ago è piegato o spuntato.	Sostituire l'ago.	7
	Se si cuciono tessuti leggeri, il tessuto non viene inserito correttamente.	Sistemare un materiale stabilizzatore sotto il tessuto durante la cucitura.	27
	Se si cuciono tessuti leggeri, il punto risulta troppo spesso.	Accorciare la lunghezza del punto.	12
	Il piedino premistoffa utilizzato non è adatto al tipo di punto che si desidera cucire.	Montare il piedino premistoffa adatto al tipo di punto da cucire.	40
	La tensione del filo non è corretta.	Regolare la tensione del filo superiore.	29

Sintomo	Causa possibile	Soluzione	Pagina
Vengono saltati dei punti.	Il filo superiore non è stato inserito correttamente.	Procedere nuovamente all'infilatura.	18
	Non è stata utilizzata la combinazione corretta di tessuto, filo e ago.	Scegliere un filo ed un ago adatti al tipo di tessuto da cucire.	24
	L'ago è piegato o spuntato.	Sostituire l'ago.	7
	L'ago non è installato correttamente.	Installare l'ago correttamente.	7
	Si è accumulata polvere sotto la placca ago o nella custodia della spolina.	Togliere la placca ago e pulire la placca e la custodia della spolina.	43
Non è possibile utilizzare l'infila ago.	L'ago non è stato sollevato nella posizione corretta.	Sollevare l'ago ruotando il volantino verso di sé (in senso antiorario) in modo che il contrassegno sul volantino sia rivolto verso l'alto.	20
	L'ago non è stato inserito correttamente.	Inserire l'ago correttamente.	7
Il punto non viene cucito correttamente.	Il piedino premistoffa utilizzato non è adatto al tipo di punto prescelto.	Montare il piedino premistoffa adatto al tipo di punto da cucire.	–
	La tensione del filo non è corretta.	Regolare la tensione del filo superiore.	29
	Il filo è ingarbugliato.	Togliere il filo ingarbugliato. Se il filo si è ingarbugliato nella custodia della spolina, pulire la custodia della spolina.	43
Il tessuto non viene alimentato.	I punti sono troppo ravvicinati.	Aumentare la lunghezza del punto.	–
	La griffa di trasporto è abbassata.	Far scorrere il tasto abbassa-trasportatore verso  .	13
	Non è stata utilizzata la combinazione corretta di tessuto, filo e ago.	Scegliere un filo ed un ago adatti al tipo di tessuto da cucire.	24
	Il filo è aggrovigliato, per esempio, nella guida.	Togliere il filo aggrovigliato. Se il filo si è aggrovigliato nella guida, pulire la guida.	43
	Il piedino premistoffa utilizzato non è adatto al tipo di punto che si desidera cucire.	Montare il piedino premistoffa adatto al tipo di punto da cucire.	40
Viene emesso un suono acuto durante la cucitura. Viene emesso un rumore sferragliante.	Si è accumulata polvere nella griffa di trasporto o nella custodia della spolina.	Pulire la custodia della spolina.	43

INDICE

A	
Accessori	4
opzionali	4
Ago	
combinazioni di tessuto e filo	24
controllo	7
sostituzione	7
Ago gemello	
cucitura	27
montaggio	8, 27
Allunga cucitura	9
Applicazione di cerniere	40
Applicazioni	41
Asola	
esecuzione	36
regolazione	38
Asola automatica in un'unica operazione	5, 36
Avvolgimento della spolina	13
C	
Collegamento delle spine	6
Cucitura di bottoni	39
Cucitura diritta	30
Cucitura doppia	33
Cucitura orlo a conchiglia	32
Cucitura orlo invisibile	30
Cucitura sopraggitto	34
Cucitura tripla a zig-zag elastico	35
Cucitura zig-zag	30
D	
Disegni	10
E	
Esecuzione di arricciature	41
Estrazione del filo inferiore	22
F	
Ferma rocchetto	14, 19
G	
Griffa di trasporto	13
I	
Individuazione dei guasti	45
Infila ago	21
Infilatura	
dell'ago gemello	28
inferiore	16
infila ago	21
superiore	18
Infilatura inferiore	16
Spolina per avvolgimento rapido	16, 22
Infilatura superiore	18
Interruttore generale	7
Interruttore luce area di lavoro	7
L	
Leva per cucitura di ritorno	13
M	
Manopola larghezza punto	12
Manopola lunghezza punto	12
Manutenzione	43
P	
Parti principali	5
Pedale reostato	7
Piedino per punto invisibile	42
Portarocchetto	18
supplementare	28
Prolunga base piana	5
Pulizia	43
Pulizia della guida	43
Punti	
incorporati	30
nomi	10
Punti decorativi	35
Punto a giorno	33
Punto elastico	32
Punto piuma	35
Punto raso	30
R	
Rammendo	41
Regolatore di tensione superiore	29
S	
Selettore dei punti	9
Sostituzione del piedino premistoffa	8
Spolina per avvolgimento rapido	16, 22
Stile a braccio mobile	27
T	
Tagliafilo	26
Tasto abbassa-trasportatore	13
Tensione del filo	29
V	
Vite equilibratore asole	38
Volantino	18

Visitare il sito <http://support.brother.com/> per ottenere supporto sui prodotti e per le domande frequenti (FAQ).

Italian
888-X36/X38
Printed in Vietnam



XF1767-201②