

# Manuale d'istruzione

Macchina per cucire

Product Code (Codice prodotto): 888-F50/F52/F60/F62/F70/F72

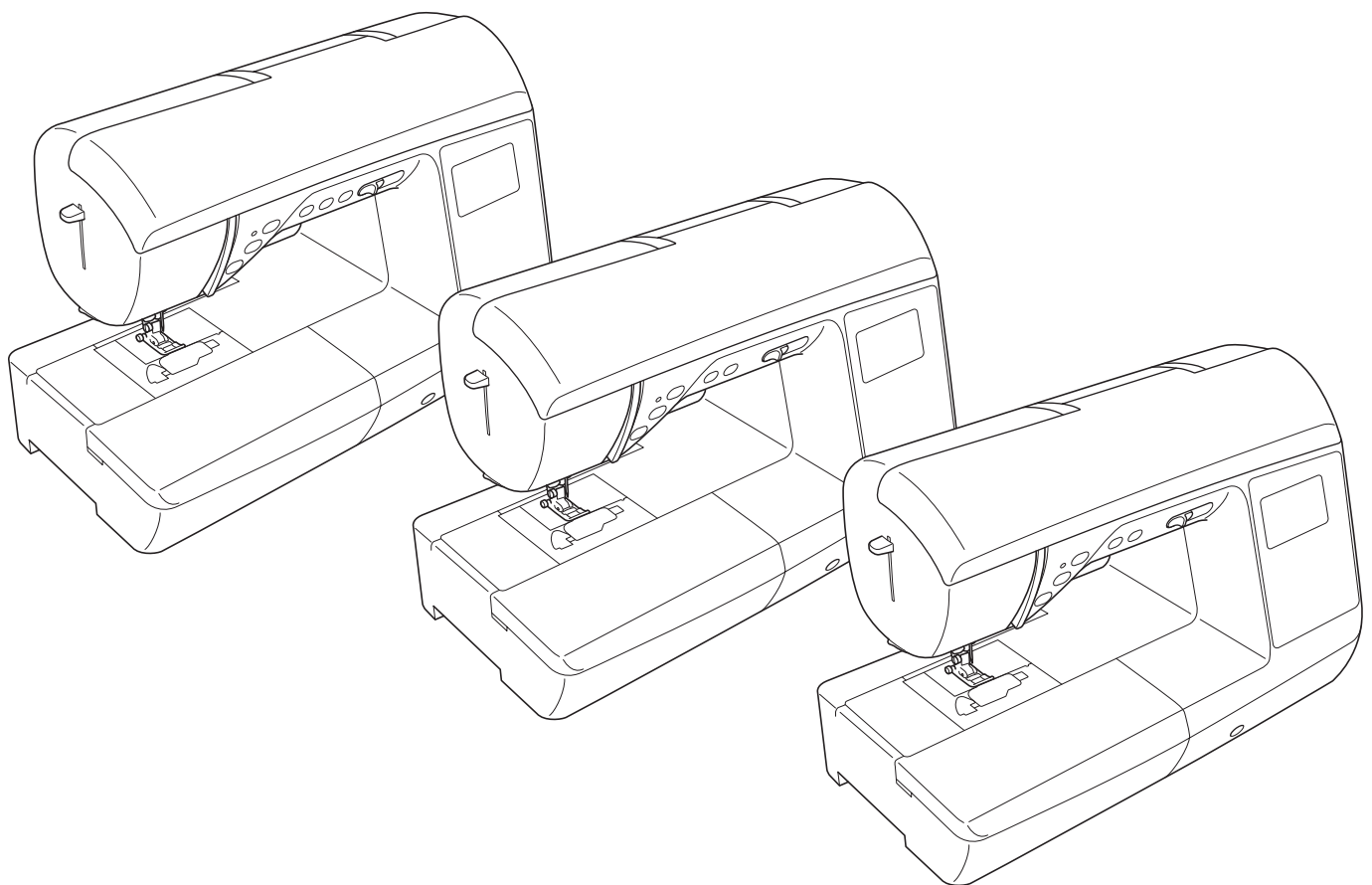

Leggere questo documento prima di utilizzare la macchina.  
Si consiglia di conservare questo documento nelle vicinanze per un eventuale riferimento futuro.



## INTRODUZIONE

Grazie per aver acquistato questa macchina. Prima di utilizzare la macchina leggere attentamente le "IMPORTANTI ISTRUZIONI DI SICUREZZA" e studiare questo manuale per il funzionamento corretto delle varie funzioni. Dopo aver letto questo manuale, conservarlo in un luogo in cui sia facilmente accessibile per un eventuale riferimento futuro.

## IMPORTANTI ISTRUZIONI DI SICUREZZA

Leggere queste istruzioni di sicurezza prima di provare a utilizzare la macchina.

### **⚠ PERICOLO** - Per ridurre il rischio di scosse elettriche

- 1 Scollegare sempre la macchina dalla presa elettrica immediatamente dopo l'uso, quando si esegue la pulizia, quando si effettua qualsiasi regolazione di servizio menzionata nel presente manuale o se si lascia la macchina incustodita.

### **⚠ AVVERTENZA** - Per ridurre il rischio di ustioni, incendi, scosse elettriche o lesioni personali

- 2 Scollegare sempre la macchina dalla presa elettrica quando si esegue qualsiasi regolazione di servizio menzionata nel manuale di istruzioni.
  - Per scollegare la macchina, portare la macchina sul simbolo "O" per spegnerla, quindi afferrare la spina per toglierla dalla presa elettrica. Non tirare il cavo.
  - Collegare la macchina direttamente a una presa elettrica. Non utilizzare una prolunga.
  - Scollegare sempre la macchina in caso di interruzione di corrente.
- 3 Pericoli elettrici:
  - Questa macchina deve essere collegata a una presa elettrica CA che eroghi energia elettrica corrispondente ai dati di funzionamento riportati sulla targhetta. Non collegarla a una presa elettrica CC o a un convertitore. In caso di dubbi sul tipo di presa elettrica di cui si dispone, contattare un elettricista qualificato.
  - Questa macchina è approvata solo per l'utilizzo nel paese di acquisto.
- 4 Non azionare mai la macchina se il cavo o la presa sono danneggiati, se non funziona correttamente, se è caduta o danneggiata o se è stata bagnata. Restituire la macchina al più vicino rivenditore Brother autorizzato per far eseguire i controlli, la riparazione, le regolazioni elettriche o meccaniche.
  - Quando la macchina non viene utilizzata o è in funzione, se si notano anomalie, come un odore, calore, scolorimento o deformazione, arrestare immediatamente la macchina e scollegare il cavo di alimentazione.
  - Quando si trasporta la macchina, tenerla dal manico. Se si solleva la macchina da un altro punto si rischia di danneggiarla o di farla cadere, con conseguenti lesioni.
  - Quando si solleva la macchina, prestare attenzione a non eseguire movimenti improvvisi o bruschi. In caso contrario, si rischiano lesioni personali.

## 5 Tenere sempre l'area di lavoro libera:

- Non azionare mai la macchina quando le aperture di ventilazione sono bloccate. Evitare l'accumulo di filamenti, polvere e tessuti sulle aperture di ventilazione della macchina e del pedale reostato.
- Non depositare oggetti sul pedale reostato.
- Non impiegare prolunghie. Collegare la macchina direttamente a una presa elettrica.
- Non inserire mai oggetti estranei nelle aperture.
- Non utilizzare in luoghi in cui si utilizzano prodotti spray o dove si somministra ossigeno.
- Non utilizzare la macchina vicino a una sorgente di calore, come una stufa o un ferro da stiro; altrimenti la macchina, il cavo di alimentazione o il capo da cucire potrebbero bruciare provocando incendi o scosse elettriche.
- Non collocare la macchina su una superficie instabile, ad esempio un tavolo mobile o inclinato. In caso contrario si rischia che la macchina cada, con conseguenti lesioni.

## 6 Prestare particolare attenzione durante la cucitura:

- Prestare sempre particolare attenzione all'ago. Non utilizzare aghi piegati o danneggiati.
- Tenere le dita lontane da tutte le parti in movimento. Prestare particolare attenzione all'area circostante l'ago della macchina.
- Posizionare la macchina sul simbolo "O" per spegnerla quando si eseguono regolazioni nell'area dell'ago.
- Non utilizzare una placca ago scorretta o danneggiata, perché potrebbe causare la rottura dell'ago.
- Non spingere o tirare il tessuto quando si cuce e seguire attentamente le istruzioni quando si esegue la cucitura a moto libero, onde evitare che l'ago si defletta e si rompa.

## 7 Questa macchina non è un giocattolo:

- Prestare estrema attenzione quando si utilizza la macchina vicino a bambini.
- Il sacchetto di plastica in cui è stata fornita la macchina deve essere tenuto fuori della portata dei bambini o smaltito. Non lasciare mai giocare i bambini con il sacchetto a causa del pericolo di soffocamento.
- Non utilizzare in ambienti esterni.

## 8 Per una maggiore durata:

- Riporre la macchina per cucire evitando luoghi esposti alla luce diretta del sole e con umidità elevata. Non utilizzarla o collocarla accanto a termosifoni, ferri da stiro, lampade alogene o altri oggetti caldi.
- Per pulire la custodia, impiegare soltanto saponi o detersivi neutri. Benzene, solventi e polveri abrasive possono danneggiare sia la macchina sia la custodia e vanno quindi evitati.
- Consultare sempre il Manuale d'istruzione quando si sostituiscono o si installano eventuali gruppi, i piedini premistoffa, l'ago o altre parti in modo da garantirne la corretta installazione.

## 9 Per riparazioni o regolazioni:

- Se l'unità luminosa è danneggiata, occorre farla sostituire da un rivenditore Brother autorizzato.
- In caso di cattivo funzionamento o qualora si rendano necessarie regolazioni, in primo luogo controllare e regolare la macchina autonomamente seguendo la tabella per la risoluzione dei problemi riportata sul retro del manuale d'istruzione. Se il problema non viene risolto, contattare il più vicino centro di assistenza autorizzato.

**Utilizzare la macchina solo per l'uso previsto, come descritto nel manuale.**

**Utilizzare accessori consigliati dal produttore, come indicato nel presente manuale.**

**Il contenuto del manuale e le specifiche del prodotto sono soggetti a modifiche senza preavviso.**

**Per ulteriori informazioni sui prodotti, visitare il nostro sito Web all'indirizzo [www.brother.com](http://www.brother.com)**

# **CONSERVARE QUESTE ISTRUZIONI**

## **Questa macchina è destinata all'uso domestico.**

### **PER GLI UTENTI NEI PAESI NON EUROPEI**

Questa macchina non deve essere utilizzata da persone (compresi bambini) con deficit fisici, sensoriali o mentali o privi delle necessarie esperienze e conoscenze, salvo il caso in cui siano controllati o abbiano ricevuto istruzioni riguardo all'utilizzo della macchina da una persona responsabile della loro sicurezza. Fare attenzione ai bambini piccoli, onde evitare che giochino con la macchina.

### **PER GLI UTENTI NEI PAESI EUROPEI**

Questo apparecchio può essere usato da bambini di almeno 8 anni e da persone con ridotte capacità fisiche, sensoriali o mentali, o con mancanza di esperienza e conoscenza, salvo il caso in cui siano controllati o che siano stati istruiti ad utilizzare l'apparecchio in tutta sicurezza e che siano consapevoli dei relativi rischi. I bambini non devono giocare con l'apparecchio. La pulizia e la manutenzione non devono essere effettuate da un bambino senza supervisione.

## **SOLO PER GLI UTENTI DI REGNO UNITO, IRLANDA, MALTA E CIPRO**

### **IMPORTANTE**

- In caso di sostituzione del fusibile della spina, utilizzare un fusibile approvato dall'ASTA per il BS 1362, cioè contrassegnato dal simbolo .
- Ricollocare sempre il coperchio del fusibile. Non utilizzare mai spine senza il coperchio del fusibile.
- Se la presa elettrica disponibile non è adatta alla spina fornita con la macchina, rivolgersi al rivenditore autorizzato per ricevere il cavo corretto.

## INFORMAZIONI SUL PRESENTE MANUALE

Il presente manuale è stato redatto per diversi modelli di macchine.

I modelli di macchine sono suddivisi per categorie in base alle rispettive specifiche e denominati "Modello" seguito da un numero. Per il modello della macchina in uso, fare riferimento alla Guida di riferimento rapido.

Le schermate possono differire da quelle visualizzate sulla macchina in uso.

Per i dettagli su accessori, schermata Impostazioni e punti preprogrammati, fare riferimento alla Guida di riferimento rapido.

Leggere prima "Funzioni disponibili con ogni modello" e "Utilizzo delle tabelle dei punti utili nella sezione "Cucitura" a pagina B-8.

## OPERAZIONI ESEGUIBILI CON QUESTA MACCHINA

### B Operazioni di base

Dopo aver acquistato la macchina, leggere prima questa sezione. In questa sezione si forniscono i dettagli sulle procedure di configurazione iniziale e si descrivono le utilissime funzioni di questa macchina.

#### Capitolo 1 PREPARAZIONE

*Pagina B-2*

Per apprendere il funzionamento delle parti principali e delle videate

#### Capitolo 2 AVVIO DELLA CUCITURA

*Pagina B-33*

Per apprendere come eseguire la preparazione della cucitura e le operazioni di cucitura di base

### S Cucitura

In questa sezione si descrivono le procedure per l'utilizzo dei vari punti utili e di altre funzioni. Si forniscono i dettagli sulla cucitura a macchina di base oltre che sulle più significative funzioni della macchina, ad esempio la cucitura di pezzi tubolari e di asole.

#### Capitolo 1 CUCITURA CON FINITURE DI PREGIO

*Pagina S-2*

Suggerimenti per la cucitura di finiture pregevoli e di vari tessuti

#### Capitolo 2 PUNTI UTILI

*Pagina S-6*

Punti utilizzati frequentemente preprogrammati

### D Cucitura decorativa

Questa sezione fornisce istruzioni per cucire punti con caratteri e punti decorativi, nonché per regolarli e modificarli.

Inoltre, descrive le modalità di utilizzo di MY CUSTOM STITCH (PUNTI PERSONALIZZATI), che consente di creare punti originali.

#### Capitolo 1 PUNTI CON CARATTERI/ DECORATIVI

*Pagina D-2*

La varietà di punti aumenta la creatività

#### Capitolo 2 MY CUSTOM STITCH (PUNTI PERSONALIZZATI)

*Pagina D-12*

Crea punti decorativi originali

### A Appendice

In questa sezione sono riportate informazioni importanti per l'utilizzo di questa macchina.

#### Capitolo 1 MANUTENZIONE E RISOLUZIONE DEI PROBLEMI

*Pagina A-2*

Si descrivono le varie procedure per la manutenzione e la risoluzione dei problemi.

# SOMMARIO

INTRODUZIONE .....	i
IMPORTANTI ISTRUZIONI DI SICUREZZA.....	i
INFORMAZIONI SUL PRESENTE MANUALE .....	iv
OPERAZIONI ESEGUIBILI CON QUESTA MACCHINA .....	iv

## B Operazioni di base

### Capitolo 1 PREPARAZIONE 2

<b>Nomi delle parti della macchina e rispettive funzioni .....</b>	<b>2</b>
Macchina.....	2
Sezione ago e piedino premistoffa.....	3
Pulsanti di funzionamento .....	3
Pannello operativo e tasti operativi .....	4
Utilizzo della prolunga base piana.....	5
Accessori in dotazione .....	6
Accessori opzionali.....	7
Funzioni disponibili con ogni modello.....	8
Utilizzo delle tabelle dei punti utili nella sezione "Cucitura".....	8
<b>Accensione/spengimento della macchina.....</b>	<b>9</b>
Accensione della macchina .....	10
Spengimento della macchina .....	10
Selezionare l'impostazione della macchina per la prima volta .....	10
<b>Display LCD .....</b>	<b>11</b>
Visualizzazione del display LCD.....	11
Schermata Impostazioni .....	12
Scelta della lingua del display .....	14
Regolazione della sensibilità di input dei tasti operativi .....	14
<b>Avvolgimento/Installazione della spolina .....</b>	<b>15</b>
Avvolgimento della spolina.....	15
Installazione della spolina.....	18
<b>Infilatura superiore.....</b>	<b>21</b>
Infilatura del filo superiore .....	21
Infilatura dell'ago.....	23
Infilatura manuale dell'ago (senza utilizzare l'infilatura ago).....	24
Estrazione del filo della spolina.....	24
Utilizzo dell'ago gemello.....	25
<b>Sostituzione dell'ago .....</b>	<b>28</b>
Combinazioni tessuto/filo/ago.....	28
Controllo dell'ago .....	29
Sostituzione dell'ago.....	29
<b>Sostituzione del piedino premistoffa .....</b>	<b>31</b>
Sostituzione del piedino premistoffa .....	31
Rimozione e montaggio del supporto del piedino premistoffa.....	32

### Capitolo 2 AVVIO DELLA CUCITURA 33

<b>Cucitura .....</b>	<b>33</b>
Metodi di selezione dei punti.....	33
Selezione di un punto decorativo.....	34
Cucitura di un punto.....	35
Cucitura di punti di rinforzo.....	37
Cucitura automatica di rinforzo .....	37
<b>Impostazione del punto.....</b>	<b>39</b>
Impostazione della larghezza del punto.....	39
Impostazione della lunghezza del punto.....	39
Impostazione della tensione del filo.....	40
Salvataggio delle impostazioni del punto .....	41
<b>Funzioni utili .....</b>	<b>42</b>
Taglio automatico del filo .....	42

Specchiatura di punti .....	42
Regolazione della pressione del piedino premistoffa .....	43
Sistema di rilevamento automatico del tessuto (pressione automatica del piedino premistoffa).....	43
Rotazione sugli angoli .....	43
Cucitura con la modalità a moto libero .....	44
Sollevamento e abbassamento del piedino premistoffa senza usare le mani.....	45
<b>Tabella impostazioni del punto.....</b>	<b>46</b>

## S Cucitura

### Capitolo 1 CUCITURA CON FINITURE DI PREGIO 2

<b>Suggerimenti per la cucitura.....</b>	<b>2</b>
Cucitura di prova .....	2
Modifica della direzione di cucitura.....	2
Cucitura di curve.....	2
Cucitura di parti cilindriche.....	2
Cucitura di un margine di cucitura uniforme.....	3
<b>Cucitura di vari tessuti.....</b>	<b>4</b>
Cucitura di tessuti spessi.....	4
Cucitura di tessuti sottili .....	4
Cucitura di tessuti elastici .....	5
Cucitura di pelli o tessuti in vinile .....	5
Cucitura di nastro per chiusura velcro .....	5

### Capitolo 2 PUNTI UTILI 6

<b>Punti di base .....</b>	<b>6</b>
Imbastitura .....	6
Punti di base .....	6
<b>Punti orlo invisibile.....</b>	<b>8</b>
<b>Punti soprappunto.....</b>	<b>11</b>
Cucitura di punti soprappunto con il piedino per soprappunto "G" .....	11
Cucitura di punti soprappunto con il piedino per zig-zag "J" .....	12
Cucitura di punti soprappunto con la taglierina laterale (venduta separatamente con alcuni modelli) .....	12
<b>Punti per asole/cucitura di bottoni .....</b>	<b>14</b>
Esecuzione dell'asola .....	14
Cucitura di bottoni .....	17
<b>Cucitura di cerniere.....</b>	<b>19</b>
Cucitura di una cerniera centrata .....	19
Cucitura di una cerniera laterale .....	20
<b>Cucitura di cerniere/cordoncini.....</b>	<b>23</b>
Cucitura di una cerniera centrata .....	23
Cucitura di un cordoncino .....	24
<b>Cucitura di tessuti elastici e nastro elastico .....</b>	<b>25</b>
Punti elastici.....	25
Applicazione di elastici .....	25
<b>Punti per applicazioni, patchwork e trapuntatura.....</b>	<b>26</b>
Punti per applicazioni .....	26
Punti patchwork (trapunte "Crazy Quilt") .....	27
Rammendo.....	27
Trapuntatura.....	29
Trapuntatura a moto libero.....	30
Punti pieni con il regolatore della velocità di cucitura.....	34
<b>Punti di rinforzo.....</b>	<b>35</b>
Punti elastici tripli .....	35
Punti per travette .....	35
Rammendo.....	36

<b>Punti per occhielli .....</b>	<b>38</b>
<b>Applicazione di toppe o emblemi alle maniche di camicia .....</b>	<b>39</b>
<b>Punti decorativi .....</b>	<b>41</b>
Punto a giorno.....	41
Punti smerlo .....	42
Smock .....	42
Punti orlo conchiglia .....	43
Unione.....	43
Cucitura di decorazioni tradizionali .....	44

<b>Specifiche .....</b>	<b>20</b>
<b>Indice.....</b>	<b>21</b>

## D Cucitura decorativa

### Capitolo 1 PUNTI CON CARATTERI/DECORATIVI 2

<b>Cucitura di vari punti decorativi incorporati.....</b>	<b>2</b>
Selezione dei punti decorativi .....	2
Eliminazione di un punto decorativo.....	3
Cucitura di finiture pregevoli.....	3
Cucitura di base .....	4
Combinazione di punti decorativi .....	5
Ripetizione di punti decorativi combinati .....	5
Controllo del punto decorativo selezionato .....	6
Modifica delle dimensioni del punto decorativo.....	6
Modifica della densità del punto .....	6
Modifica della lunghezza del punto decorativo.....	7
Modifica della spaziatura dei caratteri .....	7
Creazione di punti decorativi scalati .....	7
Specchiatura dell'immagine di un punto decorativo .....	8
Ritorno all'inizio del punto decorativo .....	9
Salvataggio di un punto decorativo .....	9
Recupero di un punto decorativo .....	10
Riallineamento del punto decorativo.....	10

### Capitolo 2 MY CUSTOM STITCH (PUNTI PERSONALIZZATI) 12

<b>Creazione di un punto decorativo .....</b>	<b>12</b>
Creazione di uno schizzo del punto decorativo.....	12
Inserimento dei dati del punto decorativo .....	12
Esempi di schemi .....	14

## A Appendice

### Capitolo 1 MANUTENZIONE E RISOLUZIONE DEI PROBLEMI 2

<b>Cura e manutenzione .....</b>	<b>2</b>
Limitazioni alla lubrificazione .....	2
Precauzioni per la conservazione della macchina .....	2
Pulizia del display LCD .....	2
Pulizia della superficie della macchina .....	2
Pulizia della guida del crochet .....	2
<b>Risoluzione dei problemi.....</b>	<b>4</b>
Argomenti di risoluzione dei problemi frequenti .....	4
Tensione del filo superiore aumentata .....	4
Filo ingarbugliato sul rovescio del tessuto .....	5
Tensione del filo non corretta.....	6
Tessuto incastrato nella macchina e impossibile da rimuovere.....	8
Se il filo si è ingarbugliato sotto l'alloggiamento dell'avvolgitore spolina .....	10
Elenco dei sintomi.....	12
Messaggi di errore .....	17
Segnale acustico di funzionamento .....	20
Il display LCD non visualizza nulla .....	20





# Operazioni di base

In questa sezione si forniscono i dettagli sulle procedure di configurazione iniziale e si descrivono le utilissime funzioni di questa macchina.

Il numero di pagina di questa sezione inizia con "B".

**Capitolo1 PREPARAZIONE.....B-2**

---

**Capitolo2 AVVIO DELLA CUCITURA.....B-33**

---

# Capitolo 1 PREPARAZIONE

## Nomi delle parti della macchina e rispettive funzioni

I nomi delle varie parti della macchina e le rispettive funzioni sono descritti di seguito. Prima di utilizzare la macchina, leggere attentamente le descrizioni per apprendere i nomi delle parti della macchina e la loro ubicazione.

### Macchina

#### ■ Vista anteriore

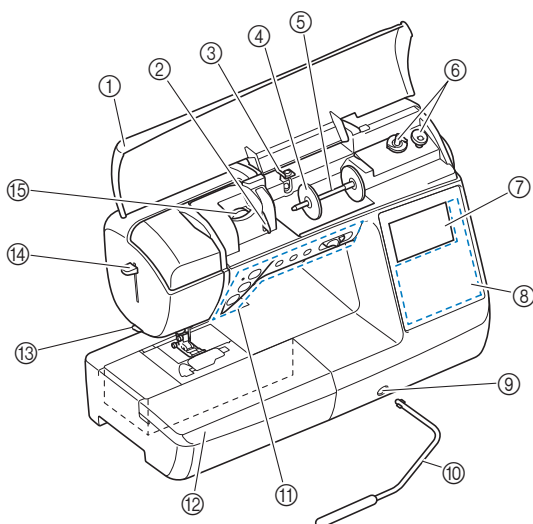

- ① **Coperchio superiore**  
Aprire il coperchio superiore per collocare il rocchetto di filo sul portarocchetto.
- ② **Placca guidafile**  
Far passare il filo attorno alla placca guidafile quando si esegue l'infilatura superiore.
- ③ **Guida filo dell'avvolgimento della spolina e disco di pretensionamento**  
Far passare il filo sotto questo guidafile e attorno al disco di pretensionamento quando si avvolge il filo della spolina.
- ④ **Fermo per rocchetto**  
Utilizzare il fermo per rocchetto per mantenere il rocchetto di filo in posizione.
- ⑤ **Portarocchetto**  
Collocare un rocchetto di filo sul portarocchetto.
- ⑥ **Avvolgitore spolina**  
Utilizzare l'avvolgitore spolina per avvolgere la spolina.
- ⑦ **LCD (display a cristalli liquidi)**  
Le impostazioni relative al punto selezionato e ai messaggi di errore sono visualizzate sul display LCD. (pagina B-11)
- ⑧ **Pannello operativo**  
Il pannello operativo consente di selezionare e modificare le impostazioni dei punti e di selezionare le operazioni per l'utilizzo della macchina (pagina B-4).
- ⑨ **Fessura di montaggio per ginocchiera alzapedino**  
Inserire la ginocchiera alzapedino nell'apposita fessura di montaggio.
- ⑩ **Ginocchiera alzapedino**  
Utilizzare la ginocchiera alzapedino per sollevare e abbassare il piedino premistoffa. (pagina B-45.)
- ⑪ **Pulsanti di funzionamento e regolatore della velocità di cucitura**  
Utilizzare questi pulsanti e la leva per azionare la macchina. (pagina B-3)
- ⑫ **Prolunga base piana**  
Inserire il vano accessori per piedini premistoffa nella scatola accessori della prolunga base piana. Rimuovere la prolunga base piana quando si cuciono parti cilindriche, ad esempio i polsini.

- ⑬ **Tagliafilo**  
Far passare i fili attraverso il tagliafilo per tagliarli.
- ⑭ **Leva dell'infilata ago**  
Utilizzare la leva dell'infilata ago per infilare l'ago.
- ⑮ **Manopola di tensione del filo (In dotazione su alcuni modelli. Fare riferimento a pagina B-8.)**  
Utilizzare la manopola per regolare la tensione del filo superiore. (pagina B-40)

#### ■ Vista lato destro/posteriore

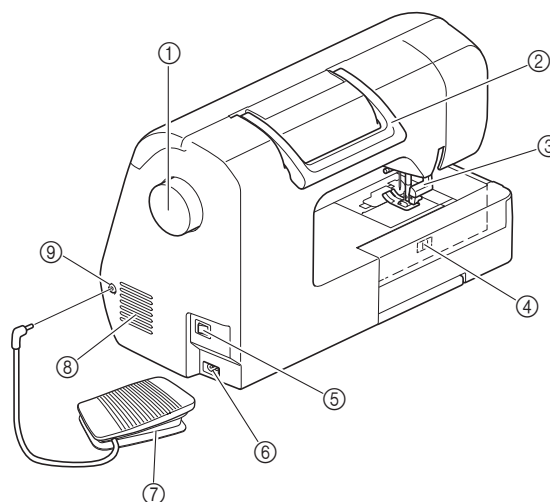

- ① **Volantino**  
Ruotare il volantino verso di sé (senso antiorario) per alzare e abbassare l'ago e cucire un punto.
- ② **Manico**  
Tenere la macchina dal manico durante il trasporto.
- ③ **Leva del piedino premistoffa**  
Alzare e abbassare la leva del piedino premistoffa per sollevare e abbassare il piedino premistoffa.
- ④ **Interruttore della posizione della griffa di trasporto**  
Utilizzare l'interruttore della posizione della griffa di trasporto per abbassare la griffa di trasporto.
- ⑤ **Interruttore generale**  
Utilizzare l'interruttore generale per accendere e spegnere la macchina.
- ⑥ **Presca di alimentazione**  
Inserire la spina del cavo di alimentazione nella presca di alimentazione.
- ⑦ **Pedale reostato**  
Premere il pedale reostato per controllare la velocità della macchina. (pagina B-36)
- ⑧ **Fessure di ventilazione**  
Le fessure di ventilazione consentono la circolazione dell'aria intorno al motore. Non coprire le fessure di ventilazione durante l'utilizzo della macchina.
- ⑨ **Presca per pedale reostato**  
Inserire la spina all'estremità del cavo del pedale reostato nell'apposita presca.

## Sezione ago e piedino premistoffa

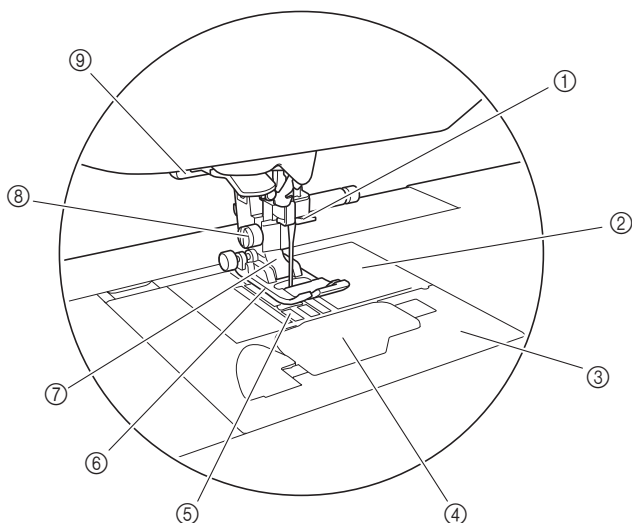

- ① **Guida del filo della barra dell'ago**  
Far passare il filo superiore attraverso la guida del filo della barra dell'ago.
- ② **Placca ago**  
La placca ago è contrassegnata da guide per l'esecuzione di cuciture diritte.
- ③ **Coperchio placca ago**  
Rimuovere il coperchio placca ago per pulire la custodia della spolina e la guida del crochet.
- ④ **Sportello della spolina/custodia della spolina**  
Rimuovere lo sportello della spolina e inserire la spolina nella relativa custodia.
- ⑤ **Griffa di trasporto**  
La griffa di trasporto alimenta il tessuto nella direzione di cucitura.
- ⑥ **Piedino premistoffa**  
Il piedino premistoffa esercita una pressione costante sul tessuto durante la cucitura. Montare il piedino premistoffa adatto al punto selezionato.
- ⑦ **Supporto del piedino premistoffa**  
Il piedino premistoffa è montato sul supporto del piedino premistoffa.
- ⑧ **Vite del supporto del piedino premistoffa**  
Utilizzare la vite del supporto del piedino premistoffa per mantenere il piedino premistoffa in posizione. (pagina B-32)
- ⑨ **Leva per asole**  
Abbassare la leva per asole quando si cuciono asole e travette o si eseguono rammendi.

## Pulsanti di funzionamento

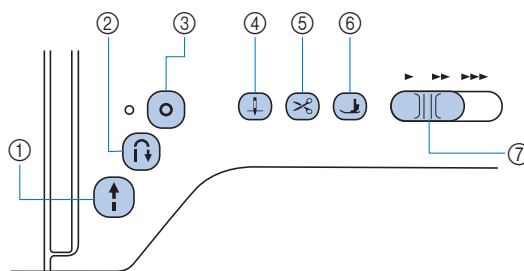

- ① **Pulsante "Avvio/Stop"** (↑)
 

Premere il pulsante "Avvio/Stop" per avviare o arrestare la cucitura. La macchina cuce a velocità ridotta all'inizio della cucitura mentre si preme il pulsante. Quando si arresta la cucitura, l'ago viene abbassato nel tessuto. Per i dettagli fare riferimento a "AVVIO DELLA CUCITURA" a pagina B-33. Il pulsante cambia colore in base alla modalità di funzionamento della macchina.

Verde: la macchina è pronta per cucire o sta cucendo.  
Rosso: la macchina non può cucire.  
Arancione: la macchina sta avvolgendo il filo della spolina, oppure l'albero avvolgitore della spolina si sposta verso il lato destro.
- ② **Pulsante "Punto di fermatura"** (↕)
 

Per i punti con punti diritti, a zig-zag ed elastici a zig-zag che supportano i punti di fermatura, la macchina eseguirà i punti di fermatura a velocità ridotta soltanto tenendo premuto il pulsante "Punto di fermatura". I punti sono cuciti nella direzione opposta.

Per gli altri punti, utilizzare questo pulsante per eseguire punti di rinforzo all'inizio e alla fine della cucitura. Tenere premuto questo pulsante per cucire 3 punti di fermatura sulla stessa posizione con arresto automatico della macchina. (pagina B-37)
- ③ **Pulsante "Punto di rinforzo"** (⊙)
 

Utilizzare questo pulsante per cucire ripetutamente un punto singolo e una fermatura.

Per i punti caratteri/decorativi, premere questo pulsante per terminare con un punto completo anziché a metà. La spia LED accanto a questo pulsante si accende mentre la macchina cuce un motivo completo e si spegne automaticamente quando si arresta la cucitura. (pagina B-37)
- ④ **Pulsante "Posizione ago"** (↑↓)
 

Premere il pulsante "Posizione ago" per alzare o abbassare l'ago. Premendo due volte il pulsante si cuce un punto.
- ⑤ **Pulsante "Taglio del filo"** (✂)
 

Premere il pulsante "Taglio del filo" dopo aver arrestato la cucitura per tagliare entrambi i fili superiore e della spolina. Per i dettagli, fare riferimento al passaggio 10 nella sezione "Cucitura di un punto" a pagina B-35.
- ⑥ **Pulsante "Alzapiedino premistoffa"** (↓)
 

(In dotazione su alcuni modelli. Fare riferimento a pagina B-8.)  
Premere questo pulsante per abbassare il piedino premistoffa, esercitando pressione sul tessuto. Premere di nuovo questo pulsante per alzare il piedino premistoffa.
- ⑦ **Regolatore della velocità di cucitura**

Far scorrere il regolatore della velocità di cucitura per regolare la velocità di cucitura.

## ⚠ ATTENZIONE

- Non premere ✂ (pulsante "Taglio del filo") dopo che i fili sono già stati tagliati, altrimenti l'ago potrebbe rompersi, i fili potrebbero ingarbugliarsi o potrebbero verificarsi danni alla macchina.

## Pannello operativo e tasti operativi

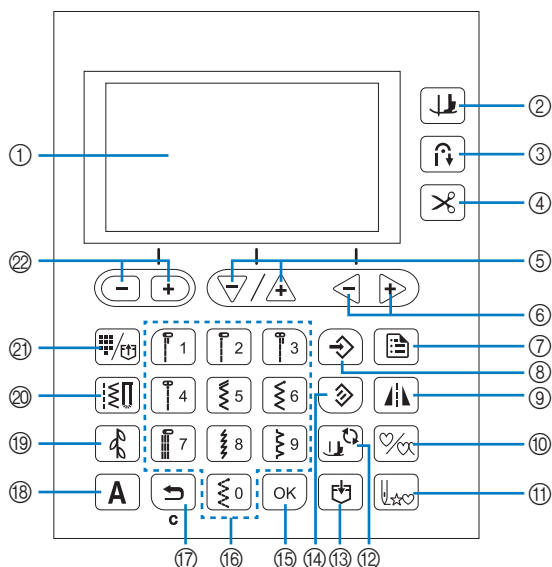

I tasti contrassegnati da \* sono accessi quando attivati.

- ① **LCD (display a cristalli liquidi)**  
Le impostazioni relative al punto selezionato e ai messaggi di errore per le operazioni errate sono visualizzate sul display LCD.  
Per i dettagli, fare riferimento a “Display LCD” a pagina B-11.
- ② **Tasto Rotazione sugli angoli** \*  
(In dotazione su alcuni modelli. Fare riferimento a pagina B-8.)  
Premere per attivare la funzione Rotazione sugli angoli.
- ③ **Tasto Punto di fermatura/rinforzo automatico** \*  
Premere per utilizzare la funzione di punti di fermatura/rinforzo.
- ④ **Tasto Taglio automatico del filo** \*  
Premere per selezionare la funzione di taglio automatico del filo.
- ⑤ **Tasti Lunghezza punto/tasti di selezione delle voci**   
Premere per regolare la lunghezza del punto o per selezionare le voci successive/precedenti nella schermata Impostazioni.
- ⑥ **Tasti Tensione filo (In dotazione su alcuni modelli. Fare riferimento a pagina B-8.)/Tasti di selezione dei valori**   
Premere per regolare la tensione del filo o per modificare il valore della voce selezionata nella schermata Impostazioni.
- ⑦ **Tasto Impostazioni**   
Premere per selezionare le impostazioni di cucitura o altre impostazioni, oppure per spostarsi alle pagine successive nella schermata Impostazioni.
- ⑧ **Tasto Memoria manuale**   
Premere per salvare le impostazioni relative alla larghezza e alla lunghezza del punto regolate. Per i modelli dotati di tasti Tensione filo (fare riferimento a pagina B-8), viene salvata anche l'impostazione della tensione del filo.
- ⑨ **Tasto Immagine riflessa**   
Premere per creare un'immagine speculare del punto selezionato.
- ⑩ **Tasto Cucitura singola/ripetuta**   
Premere per scegliere tra punto singolo o punti continui.
- ⑪ **Tasto Torna all'inizio**   
Premere questo tasto per tornare all'inizio del disegno.

- ⑫ **Tasto Sostituzione ago/piedino premistoffa**   
Premere questo tasto prima di sostituire l'ago, il piedino premistoffa, ecc.  
Questo tasto blocca le funzioni di tutti i tasti e i pulsanti per impedire l'azionamento della macchina.
- ⑬ **Tasto Memoria**   
Premere per salvare le combinazioni di punti nella memoria della macchina.
- ⑭ **Tasto Reimposta**   
Premere per reimpostare le impostazioni originarie del punto selezionato.
- ⑮ **Tasto OK**   
Premere per applicare la selezione o eseguire l'operazione.
- ⑯ **Tasti numerici**  
Utilizzare questi tasti per selezionare rapidamente uno dei dieci punti utilizzati più di frequente. Quando si selezionano altri punti, utilizzare questi tasti per digitare il numero del punto desiderato.
- ⑰ **Tasto Indietro**   
Premere questo tasto per annullare l'operazione e tornare alla schermata precedente.  
Inoltre, premendo questo tasto si rimuove l'ultimo punto aggiunto durante la combinazione di caratteri o punti decorativi.
- ⑱ **Tasto Punto a caratteri** \*  
Premere per selezionare un punto a caratteri.
- ⑲ **Tasto Punto decorativo** \*  
Premere per selezionare un punto decorativo.
- ⑳ **Tasto Punto utile** \*  
Premere per selezionare un punto utile.
- ㉑ **Tasto Punto utile preimpostato/Punto salvato** \*  
Premere per selezionare il punto utile assegnato a un tasto numerico o per recuperare un punto salvato.
- ㉒ **Tasti Larghezza punto/tasti di selezione della pagina della schermata Impostazioni**   
Premere per regolare la larghezza del punto o passare alle pagine precedenti/successive della schermata Impostazioni.



### Nota

- I tasti operativi di questa macchina sono sensori di contatto capacitivi. Premere i tasti toccandoli direttamente con il dito.  
La risposta dei tasti varia a seconda dell'utente. La pressione esercitata sui tasti non influisce sulla loro risposta.
- Poiché la risposta dei tasti operativi è diversa a seconda dell'utente, regolare l'impostazione della sensibilità di input. (pagina B-14)
- Quando si utilizza una penna a contatto elettrostatica, verificare che la punta sia di almeno 8 mm. Non utilizzare penne a contatto con punta sottile o forma particolare.

## Utilizzo della prolunga base piana

Tirare la parte superiore della prolunga base piana per aprire le scatole accessori.

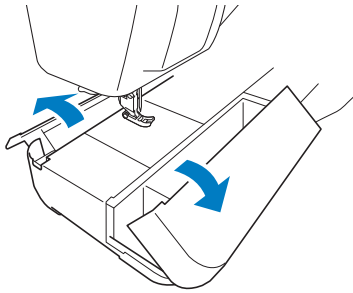



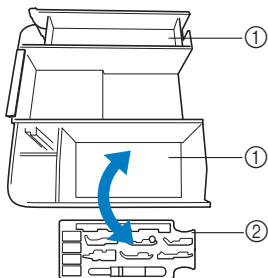







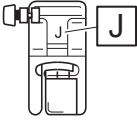
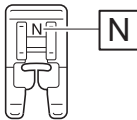
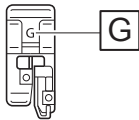
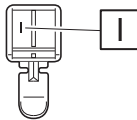
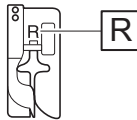
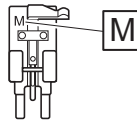
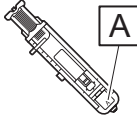



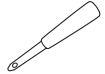
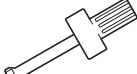

La scatola accessori della prolunga base piana contiene un vano accessori per piedini premistoffa.

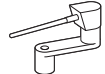

- ① Vano della prolunga base piana
- ② Vano accessori per piedini premistoffa

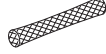
## Accessori in dotazione

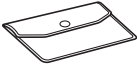
Gli accessori in dotazione possono differire dalla tabella di seguito a seconda del modello. Per ulteriori dettagli sugli accessori in dotazione e i rispettivi codici parte della macchina, fare riferimento alla Guida di riferimento rapido.

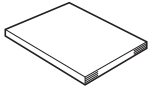
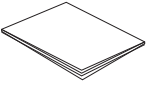
<p><b>1.</b></p>  <p><b>J</b></p> <p>Piedino per zig-zag "J" (sulla macchina)</p>	<p><b>2.</b></p>  <p><b>N</b></p> <p>Piedino per monogrammi "N"</p>	<p><b>3.</b></p>  <p><b>G</b></p> <p>Piedino per soprappiù "G"</p>	<p><b>4.</b></p>  <p><b>I</b></p> <p>Piedino per cerniere "I"</p>	<p><b>5.</b></p>  <p><b>R</b></p> <p>Piedino per punto invisibile "R"</p>	<p><b>6.</b></p>  <p><b>M</b></p> <p>Piedino di cucitura bottone "M"</p>
<p><b>7.</b></p>  <p><b>A</b></p> <p>Piedino per asole "A"</p>	<p><b>8.</b></p>  <p><b>8.</b></p> <p>Set di aghi 2 aghi 75/11, 2 aghi 90/14, 2 aghi 90/14: ago con punta a sfera (colore dorato)</p>	<p><b>9.</b></p>  <p><b>9.</b></p> <p>Ago gemello Ago 2,0/11</p>	<p><b>10.</b></p>  <p><b>10.</b></p> <p>Spolina (4) (una è sulla macchina.)</p>	<p><b>11.</b></p>  <p><b>11.</b></p> <p>Taglia asole</p>	<p><b>12.</b></p>  <p><b>12.</b></p> <p>Spazzolino di pulizia</p>
<p><b>13.</b></p>  <p><b>13.</b></p> <p>Punzone per occhielli</p>	<p><b>14.</b></p>  <p><b>14.</b></p> <p>Cacciavite (grande)</p>	<p><b>15.</b></p>  <p><b>15.</b></p> <p>Cacciavite a L</p>	<p><b>16.</b></p>  <p><b>16.</b></p> <p>Cacciavite a disco</p>	<p><b>17.</b></p>  <p><b>17.</b></p> <p>Portarocchetto orizzontale</p>	<p><b>18.</b></p>  <p><b>18.</b></p> <p>Fermo per rocchetto (grande)</p>
<p><b>19.</b></p>  <p><b>19.</b></p> <p>Fermo per rocchetto (medio) (2) (uno è sulla macchina).</p>	<p><b>20.</b></p>  <p><b>20.</b></p> <p>Fermo per rocchetto (piccolo)</p>	<p><b>21.</b></p>  <p><b>21.</b></p> <p>Inserto per rocchetto di filo (rocchetto di filo mini-extra large)</p>	<p><b>22.</b></p>  <p><b>22.</b></p> <p>Retina</p>	<p><b>23.</b></p>  <p><b>23.</b></p> <p>Ginocchiera alzapiedino</p>	<p><b>24.</b></p>  <p><b>24.</b></p> <p>Pedale reostato</p>
<p><b>25.</b></p>  <p><b>25.</b></p> <p>Borsa accessori</p>	<p><b>26.</b></p>  <p><b>26.</b></p> <p>Set di fogli millimetrati</p>	<p><b>27.</b></p>  <p><b>27.</b></p> <p>Manuale d'istruzione</p>	<p><b>28.</b></p>  <p><b>28.</b></p> <p>Guida di riferimento rapido</p>		

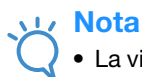





### Nota

- La vite del supporto del piedino premistoffa è disponibile presso il proprio rivenditore Brother autorizzato. (Codice parte: XG1343-001)
- Il vano accessori per piedini premistoffa è disponibile presso il proprio rivenditore Brother autorizzato. (Codice parte: XF8650-001)

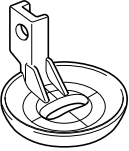
## Accessori opzionali

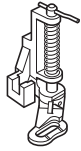
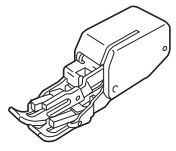
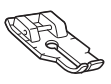
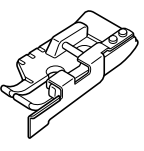
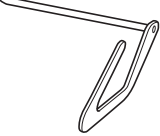
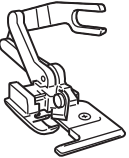
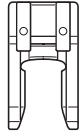
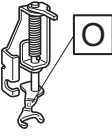
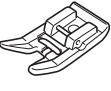
Di seguito si elencano i componenti disponibili come accessori opzionali da acquistare separatamente. Gli accessori opzionali variano a seconda del modello. Per ulteriori dettagli sugli accessori opzionali e i rispettivi codici parte della macchina, fare riferimento alla Guida di riferimento rapido.

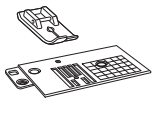
1.  Piedino per trapuntatura a eco a mano libera "E"	2.  Piedino per trapuntatura a mano libera "C"	3.  Piedino per trapuntatura	4.  Piedino doppio trasporto	5.  Piedino per trapuntatura da 1/4"	6.  Piedino per trapuntatura da 1/4" con guida
7.  Guida per trapuntatura	8.  Taglierina laterale "S"	9.  Piedino a punta aperta	10.  Piedino a punta aperta per trapuntatura a mano libera "O"	11.  Piedino antiaderente	12.  Piedino guida punto "P"
13.  Piedino regolabile per cerniere/cordoncino	14.  Set piedino e placca ago per punto diritto				



### Promemoria

- Per ottenere accessori o parti opzionali, contattare il proprio rivenditore Brother autorizzato.
- Tutte le specifiche sono corrette al momento della stampa. Tenere presente che alcune specifiche potrebbero essere modificate senza preavviso.
- Contattare il rivenditore Brother autorizzato più vicino per un elenco completo degli accessori opzionali disponibili per la macchina.
- Utilizzare sempre gli accessori consigliati per questa macchina.

## Funzioni disponibili con ogni modello

Le specifiche variano a seconda del modello della macchina. Per le funzioni disponibili con il modello di macchina per cucire in uso, fare riferimento alla tabella di seguito. Per il modello della macchina per cucire in uso, fare riferimento alla Guida di riferimento rapido.

	Modello 3	Modello 2	Modello 1	Pagina
Sistema di rilevamento automatico del tessuto (pressione automatica del piedino premistoffa) (impostazione)	✓	N/D	N/D	B-43
Regolazione di precisione orizzontale (impostazione)	✓	✓	N/D	D-10
Altezza piedino a moto libero (impostazione)	✓	N/D	N/D	B-44
Modalità a moto libero (impostazione)	✓	N/D	N/D	B-44
Rotazione sugli angoli	✓	N/D	N/D	B-43
Altezza piedino premistoffa (impostazione)	✓	N/D	N/D	B-13
Pulsante "Alzapiedino premistoffa"	✓	N/D	N/D	B-3
Selezione dimensioni (impostazione)	✓ <sup>*1</sup>	✓ <sup>*1</sup>	✓ <sup>*2</sup>	D-6
Punto scalato	✓	✓	N/D	D-7
Manopola di tensione del filo	N/D	N/D	✓	B-40
Tasto Tensione filo	✓	✓	N/D	B-40

\*1 È possibile modificare le dimensioni per i punti decorativi, i punti pieni e tutti i caratteri dei punti a carattere.

\*2 È possibile modificare le dimensioni per i punti a caratteri diversi dal carattere corsivo

## Utilizzo delle tabelle dei punti utili nella sezione "Cucitura"

I numeri dei punti utili varia a seconda del modello della macchina. Per il modello della macchina per cucire in uso, fare riferimento alla Guida di riferimento rapido.

Nome del punto	Punto	Modello 4	Numero del punto		Piedino premistoffa
			Modello 3, 2	Modello 1	
Punto di imbastitura		1-08	08	07	J
Punto diritto (sinistra)		1-01	01*	01*	
		1-02	02*	02*	
Punto diritto (centro)		1-03	03*	03*	
Punto elastico triplo		1-05	05*	05*	



## Accensione/spegnimento della macchina

### **AVVERTENZA**

- Utilizzare soltanto corrente derivante da una presa standard per uso domestico. L'uso di sorgenti di alimentazione diverse può provocare rischi di incendio, scossa elettrica o danni alla macchina.
- Assicurarsi che le spine del cavo di alimentazione siano inserite correttamente nella presa elettrica e nella presa per il cavo di alimentazione sulla macchina. In caso contrario, vi sono rischi di incendio o di scossa elettrica.
- Non inserire la spina del cavo di alimentazione in una presa elettrica in cattive condizioni.
- Spegnere la macchina e scollegare la spina nelle seguenti situazioni:  
Quando si lascia incustodita la macchina  
Dopo aver utilizzato la macchina  
Se si verifica un'interruzione di corrente durante l'uso  
Quando la macchina non funziona in modo corretto a causa di un collegamento errato o di un avvenuto scollegamento  
Durante temporali con scariche elettriche

### **ATTENZIONE**

- Utilizzare solo il cavo di alimentazione fornito in dotazione con la macchina.
- Non utilizzare cavi di prolunga o adattatori multipresa con altre apparecchiature collegate contemporaneamente. Vi sono rischi di incendio o di scossa elettrica.
- Non toccare la spina con le mani umide. Vi sono rischi di scossa elettrica.
- Prima di scollegare la macchina dalla presa di corrente, spegnere sempre l'interruttore generale della macchina. Per scollegare il cavo dalla presa elettrica, afferrare sempre la spina. Se si scollega tirando il cavo, questo può danneggiare il cavo o causare rischi di incendio o di scossa elettrica.
- Fare attenzione a non tagliare, danneggiare, modificare, piegare eccessivamente, tirare, attorcigliare o ingarbugliare il cavo. Non collocare oggetti pesanti sul cavo. Non esporre il cavo a sorgenti di calore. Tali condizioni possono danneggiare il cavo o causare rischi di incendio o di scossa elettrica. Se il cavo o la spina sono danneggiati, portare la macchina presso un rivenditore Brother autorizzato prima di continuare ad utilizzarla.
- Se la macchina da cucire deve restare a lungo inutilizzata, scollegare il cavo dalla presa di corrente. In caso contrario, vi sono rischi di incendio.
- Quando si lascia la macchina incustodita, spegnere l'interruttore generale della macchina o scollegare la spina dalla presa elettrica.
- Quando si eseguono interventi di assistenza sulla macchina o quando si rimuovono le coperture, scollegare la macchina da cucire dalla presa.

## Accensione della macchina

- 1 Verificare che la macchina sia spenta (interruttore generale posizionato su "○") e inserire la spina del cavo di alimentazione nella presa di alimentazione sul lato destro della macchina.
- 2 Inserire la spina del cavo di alimentazione in una presa elettrica domestica.

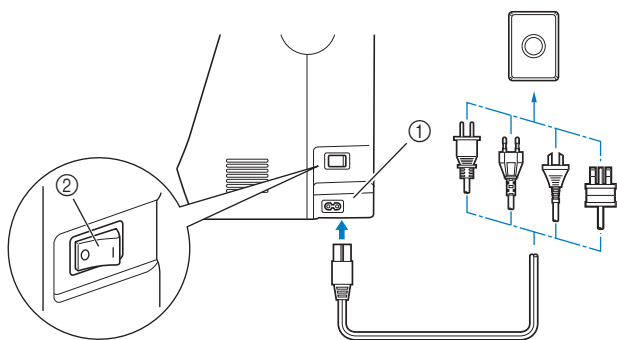

- ① Presa di alimentazione  
② Interruttore generale

- 3 Premere il lato destro dell'interruttore generale sul lato destro della macchina per accenderla (posizionarlo su "I").

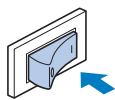

→ La luce, il display LCD e il pulsante "Avvio/Stop" si accendono quando si accende la macchina.

### Promemoria

- Quando si accende la macchina, l'ago e la griffa di trasporto emettono un suono quando si muovono; non si tratta di un'anomalia.
- Se si spegne la macchina mentre si sta cucendo con la funzione "Cucitura", l'operazione non riprenderà dopo aver riacceso la macchina.

## Spegnimento della macchina

Quando si finisce di utilizzare la macchina, spegnerla. Inoltre, prima di trasportare la macchina in un altro posto, verificare che sia spenta.

- 1 Verificare che la macchina non stia cucendo.
- 2 Premere l'interruttore generale sul lato destro della macchina in direzione del simbolo "○" per spegnere la macchina.

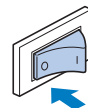

## Selezionare l'impostazione della macchina per la prima volta

Quando si accende la macchina per la prima volta, selezionare la lingua di preferenza. Seguire la procedura di seguito quando la schermata delle impostazioni compare automaticamente.

- 1 Utilizzare il tasto "-" o "+" per scegliere la lingua desiderata.



- 2 Premere .

## Display LCD

### Visualizzazione del display LCD

All'accensione della macchina, il display LCD si accende e visualizza la seguente schermata. La schermata varierà leggermente a seconda del modello della macchina in uso.

Si cambia schermata con i tasti sotto il display LCD.

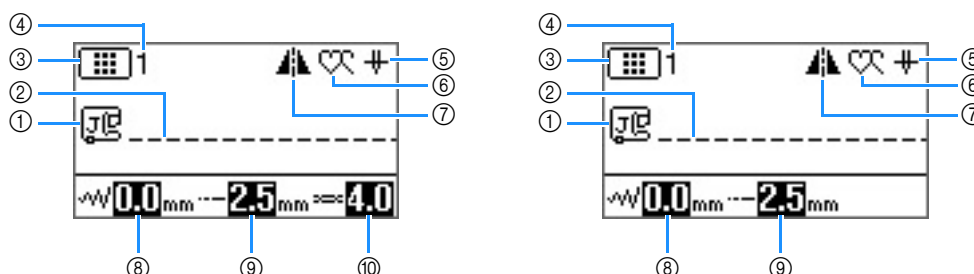

N°	Visualizzazione	Nome voce	Spiegazione	Pagina
①		Piedino premistoffa	Mostra il piedino premistoffa da utilizzare.	B-31
②	-	Anteprima del punto	Mostra un'anteprima del punto selezionato.	B-34
③		Categoria di punto	Mostra la categoria del punto correntemente selezionato. : punto utile preimpostato : punto utile : punto decorativo (categoria 1) : punto decorativo (categoria 2) : punto decorativo (categoria 3) : punto a caratteri (carattere Gothic) : punto a caratteri (carattere corsivo) : punto a caratteri (contorno) : punto a caratteri (carattere cirillico) : punto a caratteri (carattere giapponese)	B-33
④	-	Numero del punto	Mostra il numero del punto correntemente selezionato.	B-46
⑤		Impostazione della posizione dell'ago	Mostra l'impostazione della modalità ad ago singolo o ad ago gemello e la posizione di arresto dell'ago. : ago singolo/posizione abbassata : ago singolo/posizione sollevata : ago gemello/posizione abbassata : ago gemello/posizione sollevata	B-12
⑥		Cucitura singola/ripetuta	Mostra l'impostazione della modalità di cucitura di punti singoli o continui. : modalità Cucitura singola : modalità Cucitura ripetuta	D-5
⑦		Immagine speculare orizzontale	Viene visualizzato quando si specchia il punto.	B-42
⑧		Larghezza punto	Mostra la larghezza del punto correntemente selezionato.	B-39
⑨		Lunghezza punto	Mostra la lunghezza del punto correntemente selezionato.	B-39
⑩		Tensione del filo (In dotazione su alcuni modelli. Fare riferimento a pagina B-8.)	Mostra l'impostazione automatica della tensione del filo per il punto correntemente selezionato.	B-40

## Schermata Impostazioni

Premere  per modificare varie operazioni e impostazioni di cucitura della macchina per cucire.



Premere   per scorrere le pagine precedenti/successive.

\* È possibile passare alle pagine successive anche premendo .

Premere  /  per selezionare le voci precedenti/successive.

\* Premere  (freccia Giù) per selezionare la voce successiva.

\* Premere  (freccia Su) per selezionare la voce precedente.

Premere   per modificare il valore della voce selezionata.



### Nota

- I parametri e il numero di pagine all'interno della schermata Impostazioni variano a seconda del modello della macchina in uso. Per i dettagli sulla schermata Impostazioni della macchina in uso, fare riferimento alla Guida di riferimento rapido.

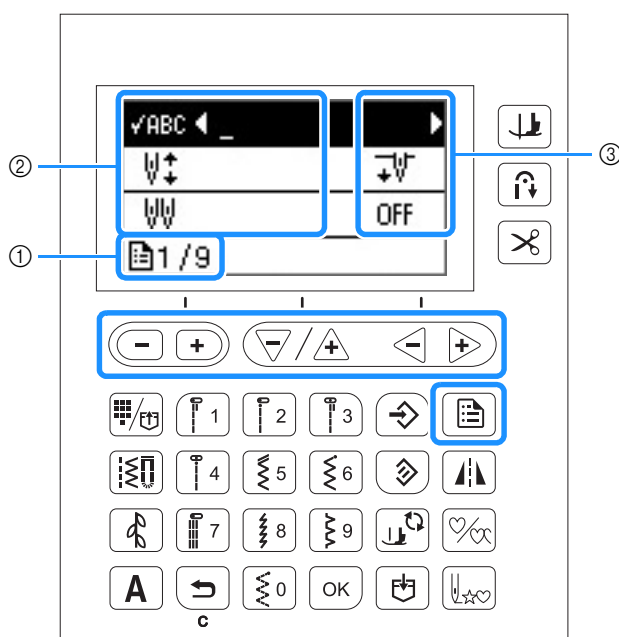

- ① Numero di pagina (I numeri di pagina variano a seconda del modello della macchina in uso.)
- ② Impostazioni della macchina
- ③ Valore

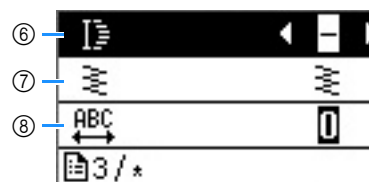
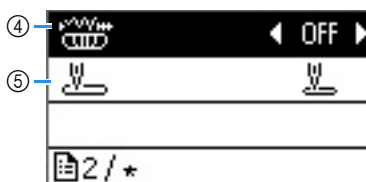
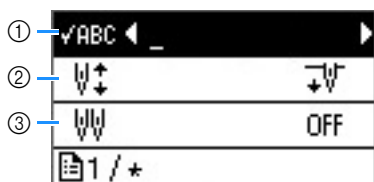

- ① Utilizzare per controllare il punto quando il punto specificato non viene visualizzato nello schermo. Per i dettagli, fare riferimento a "Controllo del punto decorativo selezionato" nella sezione "Cucitura decorativa".
- ② Selezionare la posizione di arresto dell'ago (la posizione dell'ago quando la macchina non è in funzione) sollevata o abbassata.
- ③ Impostare su "ON" se si utilizza l'ago gemello. Per i dettagli fare riferimento a "Utilizzo dell'ago gemello" a pagina B-25.
- ④ Consente di regolare la larghezza del punto utilizzando il regolatore della velocità di cucitura. Per i dettagli, fare riferimento a "Punti pieni con il regolatore della velocità di cucitura" nella sezione "Cucitura".
- ⑤ Selezionare "01 Punto diritto (sinistra)" o "03 Punto diritto (centrale)" come punto utile da selezionare automaticamente all'accensione della macchina.
- ⑥ Modifica la lunghezza del punto quando si selezionano punti a punto pieno da 7 mm. Per i dettagli, fare riferimento a "Modifica della lunghezza del punto decorativo" nella sezione "Cucitura decorativa".
- ⑦ Modifica la densità del filo quando si selezionano punti a punto pieno. Per i dettagli, fare riferimento a "Modifica della densità del punto" nella sezione "Cucitura decorativa".
- ⑧ Modifica la spaziatura dei caratteri. Per i dettagli, fare riferimento a "Modifica della spaziatura dei caratteri" nella sezione "Cucitura decorativa".



- ⑨ Modifica le dimensioni del punto. Per i dettagli, fare riferimento a “Modifica delle dimensioni del punto decorativo” nella sezione “Cucitura decorativa”.
- ⑩ Regola la posizione in alto e in basso del punto. Per i dettagli, fare riferimento a “Riallineamento del punto decorativo” nella sezione “Cucitura decorativa”.
- ⑪ Regola la posizione sinistra e destra del punto. (In dotazione su alcuni modelli. Fare riferimento a pagina B-8.) Per i dettagli su questa funzione, fare riferimento a “Riallineamento del punto decorativo” nella sezione “Cucitura decorativa”.
- ⑫ Regolare la pressione del piedino premistoffa. A un numero superiore corrisponde una maggiore pressione. Per i dettagli su questa funzione, fare riferimento a “Regolazione della pressione del piedino premistoffa” a pagina B-43.
- ⑬ Regolare l’altezza del piedino premistoffa quando il piedino premistoffa è sollevato. (In dotazione su alcuni modelli. Fare riferimento a pagina B-8.)
- ⑭ Quando è impostato su “ON”, lo spessore del tessuto viene automaticamente rilevato da un sensore interno durante la cucitura. Ciò consente il trasporto omogeneo del tessuto. (In dotazione su alcuni modelli. Fare riferimento a pagina B-8.) Per i dettagli su questa funzione, fare riferimento a “Sistema di rilevamento automatico del tessuto (pressione automatica del piedino premistoffa)” a pagina B-43.
- ⑮ Impostare su “ON” quando si cuce con la modalità a moto libero. (In dotazione su alcuni modelli. Fare riferimento a pagina B-8.) Per i dettagli su questa funzione, fare riferimento a “Cucitura con la modalità a moto libero” a pagina B-44.
- ⑯ Modificare l’altezza del piedino premistoffa quando la macchina è impostata sulla modalità Cucitura a moto libero. (In dotazione su alcuni modelli. Fare riferimento a pagina B-8.) Per i dettagli su questa funzione, fare riferimento a “Cucitura con la modalità a moto libero” a pagina B-44.
- ⑰ Modificare l’altezza del piedino premistoffa all’arresto della cucitura quando è selezionato il tasto Rotazione sugli angoli. (In dotazione su alcuni modelli. Fare riferimento a pagina B-8.) Per i dettagli su questa funzione, fare riferimento a “Rotazione sugli angoli” a pagina B-43.





- ⑱ Specifica l’emissione o meno di un segnale acustico con ogni operazione. Per i dettagli, fare riferimento a “Segnale acustico di funzionamento” nella sezione “Appendice”.
- ⑲ Imposta le luci dell’area dell’ago e di lavoro perché rimangano su “ON” o su “OFF”.
- ⑳ Regola la luminosità del display LCD.
- ㉑ Se impostata su “ON”, i punti di rinforzo vengono cuciti all’inizio e/o alla fine della cucitura per un punto con punti di rinforzo, anche se si preme il pulsante “Punto di fermatura”. Per i dettagli fare riferimento a “Cucitura automatica di rinforzo” a pagina B-37.
- ㉒ Selezionare il livello della sensibilità di input dei tasti operativi. Per i dettagli fare riferimento a “Regolazione della sensibilità di input dei tasti operativi” a pagina B-14.
- ㉓ Seleziona la lingua del display. Per i dettagli fare riferimento a “Scelta della lingua del display” a pagina B-14.
- ㉔ Visualizza la versione del programma.

## Promemoria

- Premere  o  per tornare alla schermata originale.

## Sceita della lingua del display

- 1 Premere .
- 2 Selezionare  (Lingua) per il display.
- 3 Utilizzare il tasto “-” o “+” per scegliere la lingua desiderata.



- 4 Premere  per tornare alla schermata originale.

## Regolazione della sensibilità di input dei tasti operativi

È possibile regolare la sensibilità dei tasti operativi su cinque livelli. Visualizzare la schermata Impostazioni per impostare il livello desiderato.

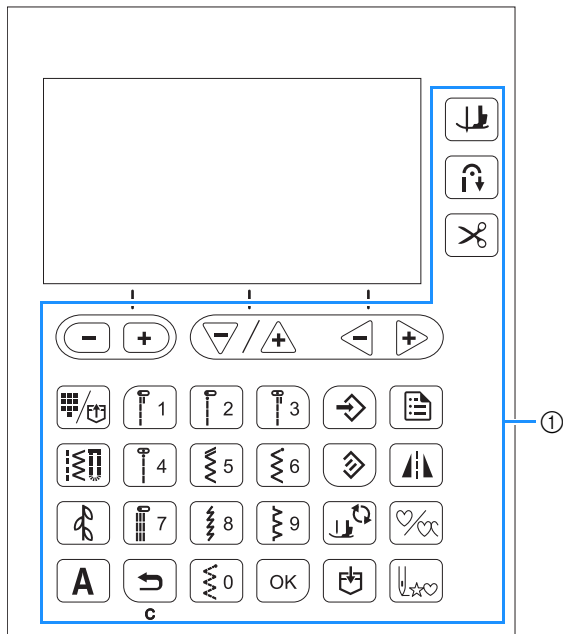

① Tasti operativi

- 1 Selezionare  (Sensibilità input) nella schermata Impostazioni.

- 2 Regolare la sensibilità di input premendo il tasto “-” o “+”.

- A un valore inferiore corrisponde una minore sensibilità dei tasti; a un valore superiore, una maggiore sensibilità dei tasti. L'impostazione predefinita è “3”.

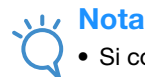

### Nota

- Si consiglia di selezionare l'impostazione massima se si utilizza una penna a contatto elettrostatica.

### ■ Se la macchina non risponde quando si preme un tasto operativo

Tenere premuto  (pulsante “Taglio del filo”) e accendere la macchina per azzerare le impostazioni. Visualizzare la schermata delle impostazioni e regolare di nuovo le impostazioni.

## Avvolgimento/Installazione della spolina

### ⚠ ATTENZIONE

- Utilizzare solo la spolina (codice parte: SA156, SFB: XA5539-151) studiata appositamente per la macchina in uso. L'uso di spoline diverse potrebbe causare lesioni personali o danni alla macchina.
- La spolina inclusa è stata studiata appositamente per questa macchina. Se si utilizzano spoline di altri modelli, la macchina non funzionerà correttamente. Utilizzare solo la spolina fornita in dotazione o spoline dello stesso tipo (codice parte: SA156, SFB: XA5539-151). SA156 è una spolina del tipo Classe 15.

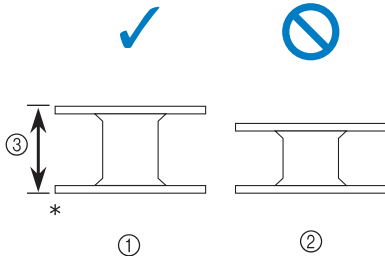

- \* Dimensioni effettive
- ① Questo modello
  - ② Altri modelli
  - ③ 11,5 mm (circa 7/16 in)

### 📖 Promemoria

- Se il pedale reostato è collegato, è possibile avviare e arrestare l'avvolgimento della spolina con il pedale reostato.

## Avvolgimento della spolina

Questa sezione descrive come avvolgere il filo su una spolina.

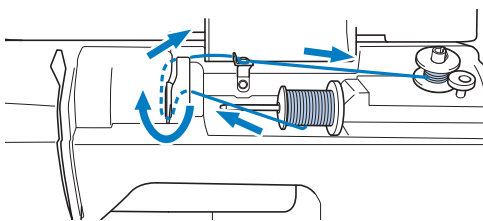

- 1 Aprire il coperchio superiore.

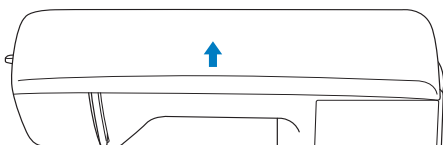

- 2 Collocare la spolina sull'albero avvolgitore della spolina in modo che la molla dell'albero si inserisca nella fessura della spolina. Spingere verso il basso la spolina finché scatta in posizione.

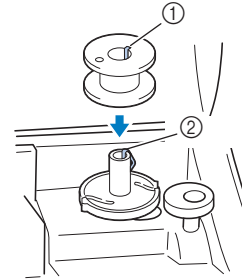

- ① Fessura
- ② Molla dell'albero avvolgitore della spolina

- 3 Far scorrere l'avvolgitore spolina in direzione della freccia finché scatta in posizione.

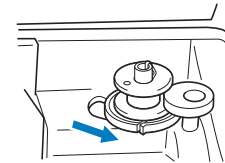

- Il pulsante "Avvio/Stop" si accende con luce arancione.

- 4 Rimuovere il fermo per rocchetto inserito sul portarocchetto.

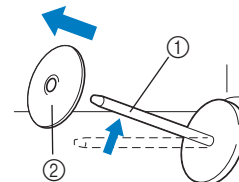

- ① Portarocchetto
- ② Fermo per rocchetto

- 5 Collocare il rocchetto di filo per la spolina sul portarocchetto.

Far scorrere il rocchetto sul portarocchetto in modo che il rocchetto si trovi in orizzontale e il filo si svolga verso la parte anteriore in fondo.

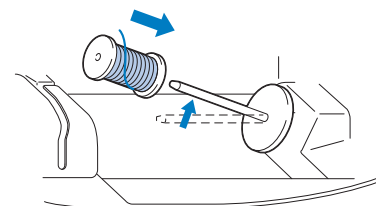

- Se non si posiziona il rocchetto in modo che il filo si svolga correttamente, il filo potrebbe ingarbugliarsi attorno al portarocchetto.

**6 Far scorrere il fermo per rocchetto sul portarocchetto.**

Far scorrere il fermo per rocchetto il più possibile verso destra, come illustrato, con il lato arrotondato a sinistra.

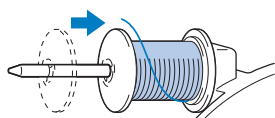

**⚠ ATTENZIONE**

- Se non si installa correttamente il rocchetto o il fermo per rocchetto, il filo potrebbe ingarbugliarsi attorno al portarocchetto provocando la rottura dell'ago.
- Sono disponibili tre dimensioni di fermo per rocchetto, consentendo così di scegliere il fermo che meglio si adatta al rocchetto in uso. Se il fermo è troppo piccolo per il rocchetto in uso, si rischia che il filo si incastri nella fessura del rocchetto o di danneggiare la macchina.

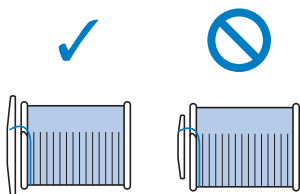

**📖 Promemoria**

- Quando si cuce con filo sottile con avvolgimento intrecciato, utilizzare il fermo per rocchetto piccolo e lasciare un po' di spazio tra il fermo e il rocchetto.

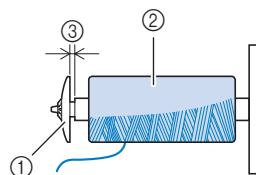

- ① Fermo per rocchetto (piccolo)
- ② Rocchetto (filo con avvolgimento intrecciato)
- ③ Spazio

- Se si utilizza filo che si svolge rapidamente, ad esempio filo di nylon trasparente o metallico, collocare la retina sopra il rocchetto di prima di collocare il rocchetto di filo sul portarocchetto. Se la retina è troppo lunga, piegarla per adattarla alle dimensioni del rocchetto.

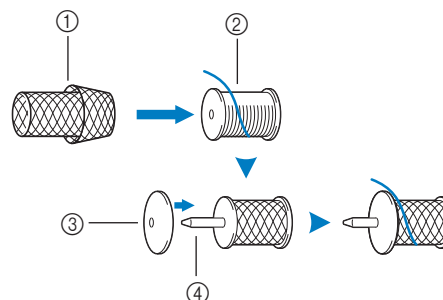

- ① Retina
- ② Rocchetto
- ③ Fermo per rocchetto
- ④ Portarocchetto

- Se sul portarocchetto si inserisce un rocchetto di filo con parte interna di 12 mm (1/2 in) di diametro e 75 mm (3 in) di altezza, utilizzare l'inserto per rocchetto di filo (rocchetto di filo mini-extra large).

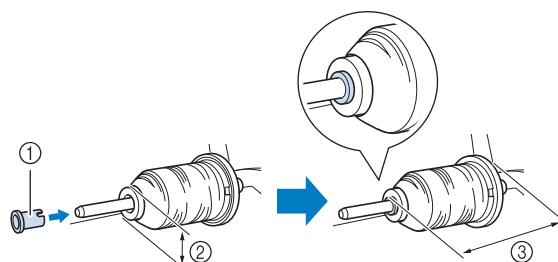

- ① Inserto per rocchetto di filo (rocchetto di filo mini-extra large)
- ② 12 mm (1/2 in)
- ③ 75 mm (3 in)



- 7** Tenendo il filo vicino al rocchetto con la mano destra, come illustrato, tirarlo con la mano sinistra, quindi farlo passare dietro il coperchio del guidafile e verso la parte anteriore.

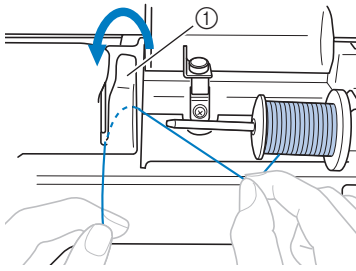

① Coperchio del guidafile

- 8** Far passare il filo sotto la placca guidafile e tirarlo verso destra.

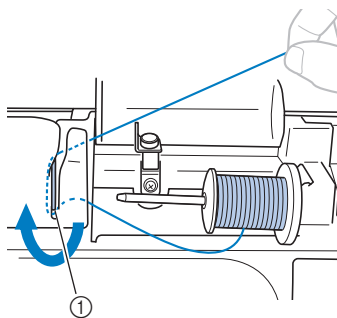

① Placca guidafile

- 9** Far passare il filo sotto il gancio del guidafile e avvolgerlo in senso antiorario sotto il disco di pretensionamento.

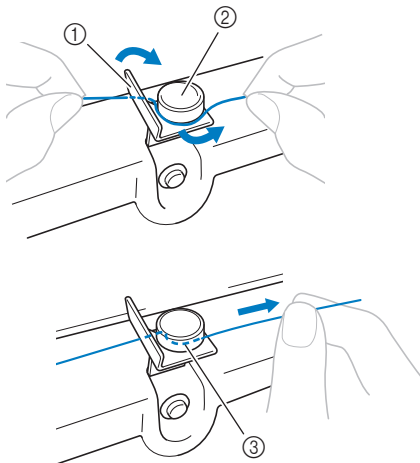

- ① Guidafile  
② Disco di pretensionamento  
③ Inserirlo completamente



#### Nota

- Assicurarsi che il filo passi sotto il disco di pretensionamento.

- 10** Tenendo il filo con la mano sinistra, avvolgere il filo che è stato estratto in senso orario attorno alla spolina cinque o sei volte con la mano destra.

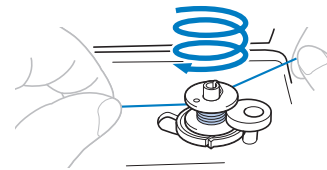

#### Nota

- Assicurarsi che il filo tra il rocchetto e la spolina sia teso.
- Avvolgere il filo in senso orario attorno alla spolina, altrimenti il filo si avvolgerà attorno all'albero avvolgitore della spolina.

- 11** Far passare l'estremità del filo attraverso la fessura di guida nell'alloggiamento dell'avvolgitore spolina, quindi tirare il filo verso destra per tagliarlo.

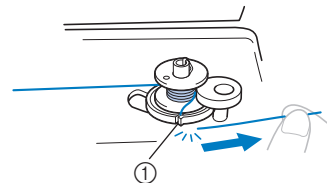

- ① Fessura di guida nell'alloggiamento dell'avvolgitore spolina (con tagliafilo incorporato)

## ⚠ ATTENZIONE

- Tagliare il filo come descritto. Se si avvolge la spolina senza tagliare il filo con il tagliafilo incorporato nella fessura nell'alloggiamento dell'avvolgitore spolina, il filo potrebbe ingarbugliarsi nelle spolina oppure l'ago potrebbe piegarsi o rompersi quando il filo della spolina inizia a esaurirsi.

- 12** Far scorrere il regolatore della velocità di cucitura verso destra.

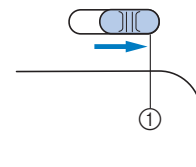

- ① Regolatore della velocità



#### Nota

- Le velocità di avvolgimento della spolina possono variare a seconda del tipo di filo che si avvolge sulla spolina.

- 13** Accendere la macchina.

- 14** Premere una volta il pulsante “Avvio/Stop” per avviare l'avvolgimento della spolina.  
Se il pedale reostato è collegato, premere il pedale.



① Pulsante “Avvio/Stop”

- 15** Se l'avvolgimento della spolina rallenta, premere una volta il pulsante “Avvio/Stop” per arrestare la macchina.  
Se il pedale reostato è collegato, togliere il piede dal pedale.

## ⚠ ATTENZIONE

- Se l'avvolgimento della spolina rallenta, arrestare la macchina. In caso contrario, si rischia di danneggiare la macchina.

- 16** Utilizzare le forbici per tagliare l'estremità del filo avvolta attorno alla spolina.

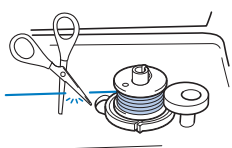

- 17** Far scorrere l'albero avvolgitore della spolina verso sinistra e rimuovere la spolina dall'albero.

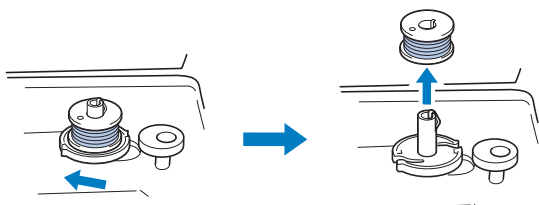

### 📖 Promemoria

- Se si posiziona l'albero avvolgitore della spolina verso destra, l'ago non si muoverà. (È impossibile cucire.)

- 18** Riportare il regolatore della velocità di cucitura nella posizione della velocità di cucitura desiderata.

- 19** Rimuovere il rocchetto per il filo della spolina dal portarocchetto.

### 📖 Promemoria

- Quando si avvia la macchina o si ruota il volante dopo aver avvolto la spolina, la macchina emetterà uno scatto. Ciò non indica un funzionamento difettoso.

## Installazione della spolina

Installare la spolina avvolta con il filo.

È possibile iniziare a cucire immediatamente senza estrarre il filo della spolina semplicemente inserendo la spolina nella relativa custodia e guidando il filo attraverso la fessura nel coperchio placca ago.

### 📖 Promemoria

- Per i dettagli sulla cucitura dopo aver estratto il filo della spolina, ad esempio, quando si creano arricciature o con la trapuntatura a moto libero, fare riferimento a “Estrazione del filo della spolina” a pagina B-24.

## ⚠ ATTENZIONE

- Utilizzare spoline che siano state avvolte correttamente con il filo, altrimenti si rischia la rottura dell'ago o il tensionamento non corretto del filo.

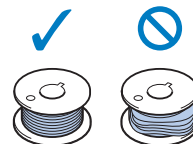

- Prima di inserire o cambiare la spolina, premere  (tasto Sostituzione ago/piedino premistoffa) sul pannello operativo per bloccare tutti i tasti e i pulsanti, onde evitare lesioni nel caso in cui si prema il pulsante “Avvio/Stop” o qualsiasi altro pulsante e la macchina si avvii.

- 1** Premere una volta o due  (pulsante “Posizione ago”) per sollevare l'ago e abbassare la leva del piedino premistoffa.

- 2** Premere .

- Se si preme  mentre il piedino premistoffa è sollevato, viene visualizzato un messaggio di errore. Abbassare il piedino premistoffa.

→ La schermata cambia e tutti i tasti e i pulsanti di funzionamento vengono bloccati (eccetto .



- 3** Sollevare la leva del piedino premistoffa.

- 4** Far scorrere il fermo dello sportello della spolina verso destra.

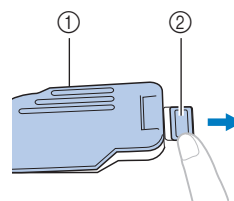

- ① Sportello della spolina  
② Fermo

- 5** Rimuovere lo sportello della spolina.
- 6** Tenere la spolina con la mano destra con il filo che si svolge verso sinistra, e tenere l'estremità del filo con la mano sinistra. Quindi, con la mano destra, posizionare la spolina nella relativa custodia.

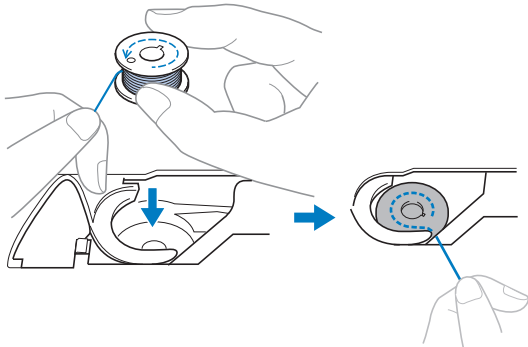

- 7** Tenere delicatamente ferma la spolina con la mano destra (1) e guidare l'estremità del filo attorno alla linguetta del coperchio placca ago con la mano sinistra (2).

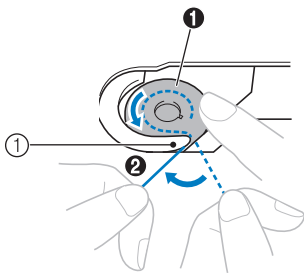

① Linguetta

## ⚠ ATTENZIONE

- Tenere ferma la spolina con il dito e svolgere correttamente il filo della spolina, altrimenti si rischia la rottura o il tensionamento non corretto del filo.

### 📖 Promemoria

- L'ordine con il quale si deve far passare il filo attraverso la custodia della spolina è indicato dai segni attorno alla custodia stessa. Assicurarsi di eseguire l'infilatura come indicato.

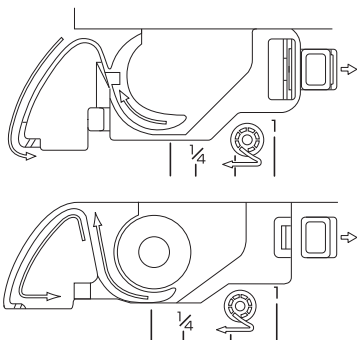

- 8** Tenendo delicatamente ferma la spolina con la mano destra (1), guidare il filo attraverso la fessura del coperchio placca ago (2) e tirarlo delicatamente con la mano sinistra (3).

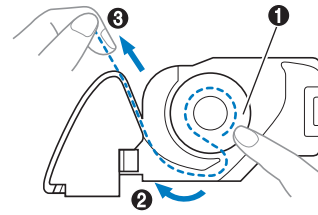

- 9** Tenendo delicatamente ferma la spolina con la mano destra (1), continuare a guidare il filo attraverso la fessura con la mano sinistra (2). Dopo di che, tagliare il filo con il tagliafilo (3).

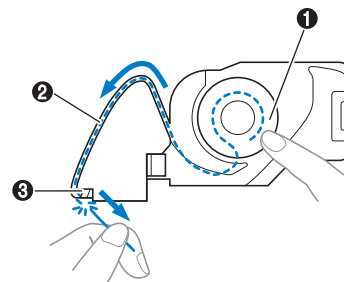

### 💡 Nota

- Se non si inserisce correttamente il filo attraverso la molla di regolazione della tensione della custodia della spolina, si rischia il tensionamento non corretto del filo.

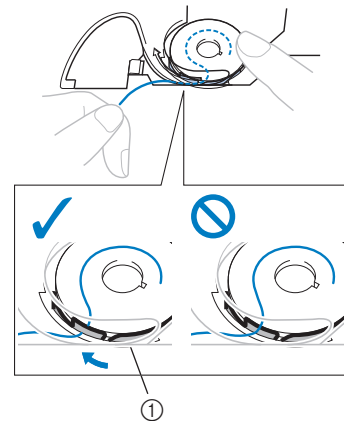

① Molla di regolazione della tensione

**10 Rimontare lo sportello della spolina.**

Inserire la linguetta nell'angolo in basso a sinistra dello sportello della spolina, quindi premere leggermente sul lato destro.

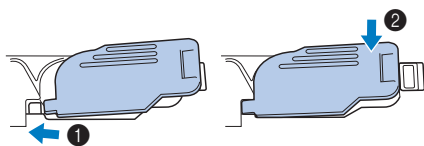

→ L'infilatura della spolina è terminata.

Procedere con l'infilatura del filo superiore. Continuare con la procedura descritta in "Infilatura superiore" a pagina B-21.



**Promemoria**

- È possibile iniziare a cucire senza estrarre il filo della spolina. Se si desidera estrarre il filo della spolina prima di iniziare a cucire, estrarlo seguendo la procedura descritta in "Estrazione del filo della spolina" a pagina B-24.

**11 Premere  per sbloccare tutti i tasti e i pulsanti.**

## Infilatura superiore

### ⚠ ATTENZIONE

- Sono disponibili tre dimensioni di fermo per rocchetto, consentendo così di scegliere il fermo che meglio si adatta al rocchetto in uso. Se il fermo è troppo piccolo per il rocchetto in uso, si rischia che il filo si incastri nella fessura del rocchetto o che l'ago si rompa. Per ulteriori informazioni riguardo alla scelta dei fermi per rocchetto per il filo prescelto, vedere pagina B-16.

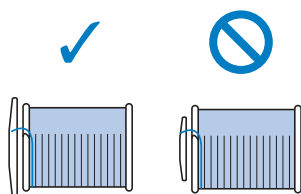

- Seguire attentamente le istruzioni quando si esegue l'infilatura del filo superiore. Se l'infilatura superiore è incorretta, si rischia che il filo si ingarbugli o che l'ago si pieghi o si rompa.
- Non utilizzare mai uno spessore di filo pari o inferiore a 20.
- Utilizzare l'ago e il filo nella combinazione corretta. Per i dettagli sulla combinazione corretta di aghi e fili, fare riferimento a "Combinazioni tessuto/filo/ago" a pagina B-28.

### Infilatura del filo superiore

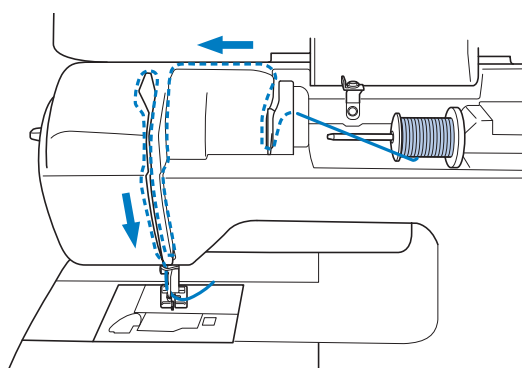

- 1 Accendere la macchina.
- 2 Alzare la leva del piedino premistoffa per sollevarlo.

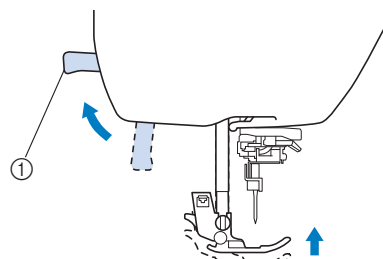

- ① Leva del piedino premistoffa  
→ L'otturatore del filo superiore si apre in modo da consentire l'infilatura della macchina.

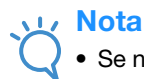

#### Nota

- Se non si solleva il piedino premistoffa, non è possibile eseguire l'infilatura della macchina.

- 3 Premere una o due volte  $\updownarrow$  (pulsante "Posizione ago") per sollevare l'ago.

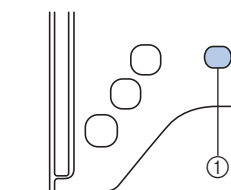

- ① Pulsante "Posizione ago"  
→ L'ago si solleva correttamente quando il segno sul volantino si trova in alto, come illustrato di seguito. Controllare il volantino e, se il segno non si trova in questa posizione, premere  $\updownarrow$  (pulsante "Posizione ago") finché si trova nella posizione corretta.

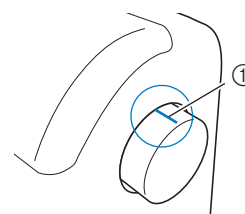

- ① Segno sul volantino

- 4 Rimuovere il fermo per rocchetto inserito sul portarocchetto.

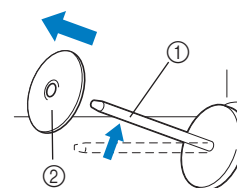

- ① Portarocchetto  
② Fermo per rocchetto

- 5** Collocare il rocchetto di filo sul portarocchetto.  
Far scorrere il rocchetto sul portarocchetto in modo che il rocchetto si trovi in orizzontale e il filo si svolga verso la parte anteriore in fondo.

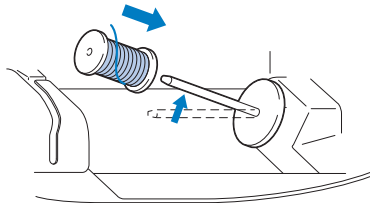

## ⚠ ATTENZIONE

- Se non si posiziona correttamente il rocchetto o il fermo per rocchetto, si rischia che il filo si ingarbugli attorno al portarocchetto o che l'ago si rompa.

- 6** Far scorrere il fermo per rocchetto sul portarocchetto.  
Far scorrere il fermo per rocchetto il più possibile verso destra, come illustrato, con il lato arrotondato a sinistra.

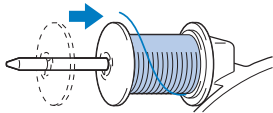

- 7** Tenendo delicatamente il filo con la mano destra, tirarlo con la mano sinistra, quindi farlo passare dietro il coperchio del guidafile e verso la parte anteriore.

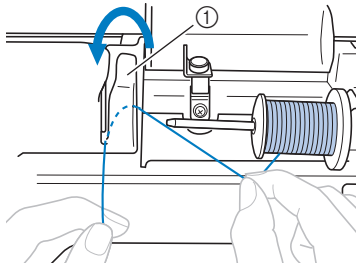

① Coperchio del guidafile

- 8** Far passare il filo sotto la placca guidafile e tirarlo verso l'alto.

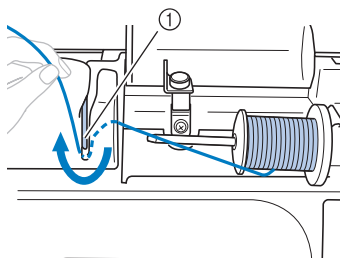

① Placca guidafile

- 9** Tenendo delicatamente il filo fatto passare sotto la placca guidafile con la mano destra, farlo passare attraverso le guide seguendo l'ordine illustrato di seguito.

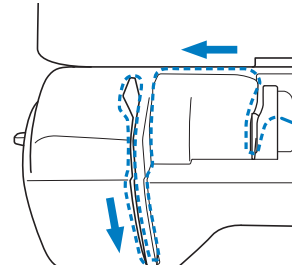

## 💡 Nota

- Se il piedino premistoffa è stato abbassato e l'otturatore è chiuso, non è possibile eseguire l'infilatura della macchina. Sollevare il piedino premistoffa per aprire l'otturatore prima di eseguire l'infilatura della macchina. Inoltre, prima di rimuovere il filo superiore, sollevare il piedino premistoffa per aprire l'otturatore.
- Questa macchina è dotata di una finestra che consente di controllare la posizione della leva tendifilo. Guardare attraverso questa finestra per controllare che il filo scorra correttamente attraverso la leva tendifilo.

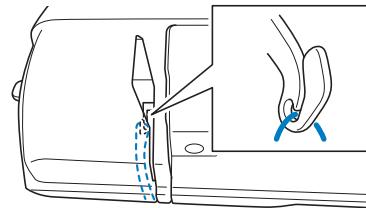

- 10** Abbassare il piedino premistoffa.

- 11** Premere .

- Se si preme  mentre il piedino premistoffa è sollevato, viene visualizzato un messaggio di errore. Abbassare il piedino premistoffa.

→ La schermata cambia e tutti i tasti e i pulsanti di funzionamento vengono bloccati (eccetto .



**12** Far scorrere il filo dietro la guida del filo della barra dell'ago.

È possibile far scorrere agevolmente il filo dietro la guida del filo della barra dell'ago tenendolo con la mano sinistra facendolo scorrere con quella destra, come illustrato.

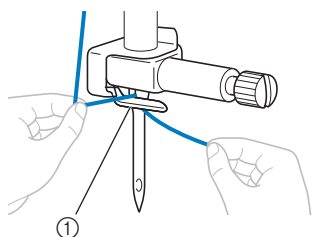

① Guida del filo della barra dell'ago

**13** Sollevare la leva del piedino premistoffa.

## Infilatura dell'ago

### Promemoria

- È possibile utilizzare l'infilata ago con aghi per macchina da 75/11 fino a 100/16.
- Non è possibile utilizzare l'infilata ago con l'ago ad aletta o l'ago gemello.
- Quando si utilizzano fili, quali fili di nylon a filamento singolo trasparenti o fili speciali, si sconsiglia di utilizzare l'infilata ago.
- Se non si può utilizzare l'infilata ago, fare riferimento a "Infilatura manuale dell'ago (senza utilizzare l'infilata ago)" a pagina B-24.

**1** Tirare l'estremità del filo che è stato fatto passare attraverso la guida del filo della barra dell'ago verso sinistra, quindi far passare il filo attraverso la fessura del guidafile dell'infilata ago ① e tirarlo bene dalla parte anteriore inserendolo completamente nella fessura del disco guidafile dell'infilata ago contrassegnato da "7" ②.

- Controllare che il filo passi attraverso la fessura del guidafile dell'infilata ago.

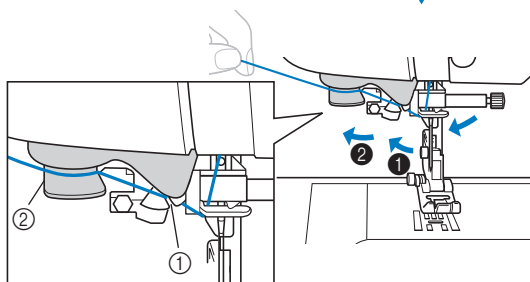
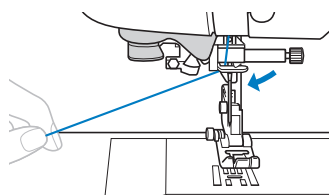

① Fessura del guidafile dell'infilata ago  
② Disco guidafile dell'infilata ago

**2** Tagliare il filo con il tagliafilo sul lato sinistro della macchina.

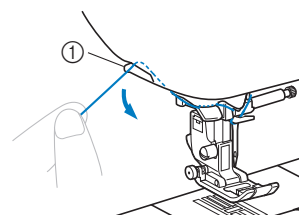

① Tagliafilo

### Nota

- Se si tira il filo e non è possibile tagliarlo correttamente, abbassare la leva del piedino premistoffa in modo che il filo venga tenuto in posizione prima di tagliarlo. Se si esegue questa operazione, saltare il passaggio ③.
- Quando si utilizza un filo che si svolge rapidamente dal rocchetto, ad esempio un filo metallico, potrebbe essere difficile infilare l'ago se si taglia il filo.

Pertanto, invece di utilizzare il tagliafilo, estrarre circa 80 mm (circa 3 in) di filo dopo averlo fatto passare nei dischi guidafile dell'infilata ago (contrassegnati da "7").

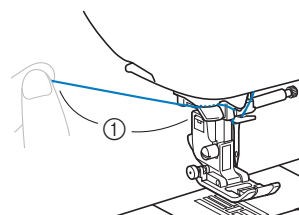

① 80 mm (circa 3 in) o più

**3** Abbassare la leva del piedino premistoffa per abbassarlo.

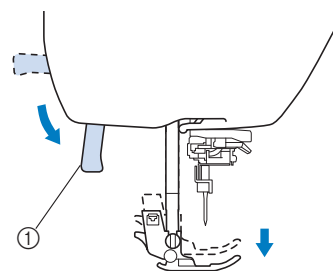

① Leva del piedino premistoffa

- 4** Abbassare la leva dell'infilago sul lato sinistro della macchina finché scatta, quindi riportare lentamente la leva nella posizione originaria.

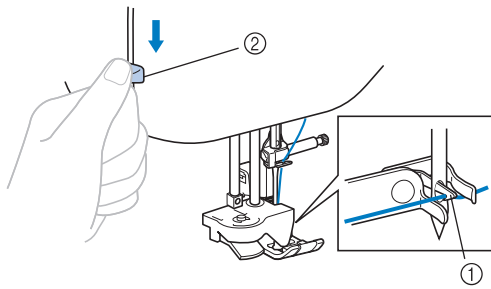

- ① Gancio  
② Leva dell'infilago

→ Il gancio ruota e fa passare il filo attraverso la cruna dell'ago.



**Nota**

- Se non si solleva l'ago al massimo, l'infilago non riuscirà a infilare. Ruotare il volantino in senso antiorario fino a sollevare al massimo l'ago. L'ago si solleva correttamente quando il segno sul volantino si trova in alto, come illustrato al passaggio **3** a pagina B-21.

- 5** Estrarre con attenzione l'estremità del filo fatto passare nella cruna dell'ago.

Se il filo non è stato completamente infilato, ma si è arricciato nella cruna dell'ago, tirare con attenzione l'arricciamento attraverso la cruna dell'ago per estrarre l'estremità del filo.

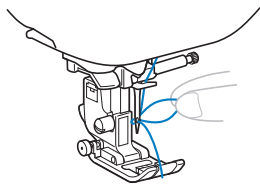

**! ATTENZIONE**

- Quando si estrae il filo, non tirarlo con troppa forza. In caso contrario, si rischia di rompere o piegare l'ago.

- 6** Alzare la leva del piedino premistoffa, far passare l'estremità del filo attraverso e sotto il piedino premistoffa ed estrarre circa 5 cm (circa 2 in) di filo verso la parte posteriore della macchina.

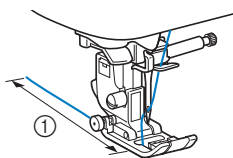

- ① 5 cm (circa 2 in)

- 7** Premere per sbloccare tutti i tasti e i pulsanti.

**Infilatura manuale dell'ago (senza utilizzare l'infilago)**

Se si utilizzano fili speciali, ad esempio filo di nylon trasparente, aghi ad aletta o aghi gemelli che non possono essere utilizzati con l'infilago, infilare l'ago come descritto di seguito.

- 1** Eseguire l'infilatura della macchina con la guida del filo della barra dell'ago.

- Per i dettagli fare riferimento a "Infilatura superiore" a pagina B-21.

- 2** Abbassare la leva del piedino premistoffa.

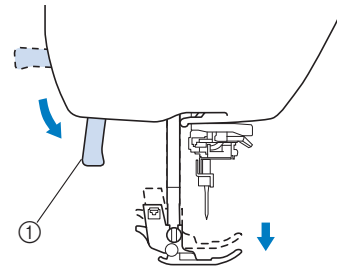

- ① Leva del piedino premistoffa

- 3** Inserire il filo attraverso la cruna dell'ago dalla parte anteriore a quella posteriore.

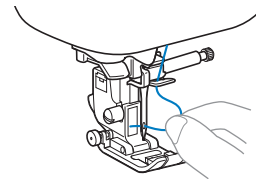

- 4** Alzare la leva del piedino premistoffa, far passare l'estremità del filo attraverso e sotto il piedino premistoffa ed estrarre circa 5 cm (circa 2 in) di filo verso la parte posteriore della macchina.

- 5** Premere per sbloccare tutti i tasti e i pulsanti.

**Estrazione del filo della spolina**

Quando si creano arricciature o prima della trapuntatura a moto libero, estrarre prima il filo della spolina come descritto di seguito.

- 1** Fare riferimento a "Infilatura del filo superiore" (pagina B-21) per eseguire l'infilatura della macchina con il filo superiore e infilare l'ago.

- 2** Seguire i passaggi da **4** a **6** in "Installazione della spolina" (pagina B-18) per installare la spolina e inserirla nella relativa custodia.

- 3** Far passare il filo della spolina attraverso la fessura. Non tagliare il filo con il tagliafilo.

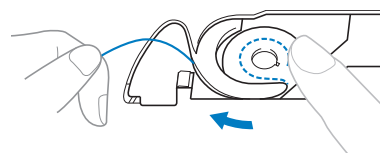



- 4** Tenendo delicatamente il filo superiore con la mano sinistra, premere due volte  (pulsante "Posizione ago") per sollevare l'ago.

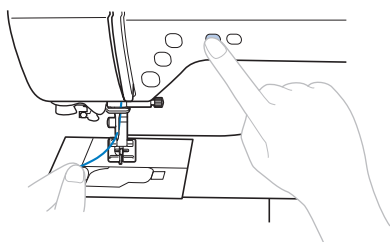

→ Il filo della spolina si arrotola attorno al filo superiore e può essere estratto.

- 5** Tirare con attenzione il filo superiore verso l'alto per estrarre l'estremità del filo della spolina.

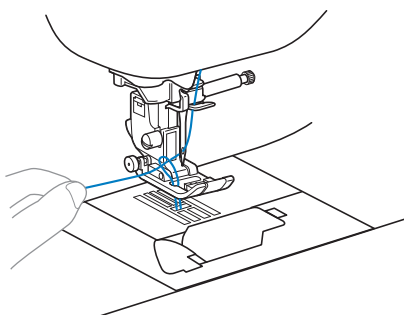

- 6** Estrarre il filo della spolina, farlo passare sotto il piedino premistoffa e tirare circa 10 cm (4 in) verso la parte posteriore della macchina, pareggiandolo con il filo superiore.

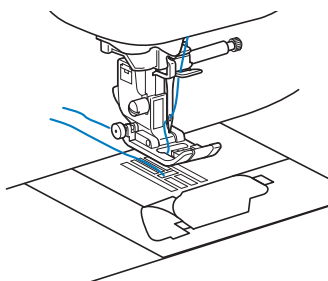

- 7** Rimontare lo sportello della spolina. Inserire la linguetta nell'angolo in basso a sinistra dello sportello della spolina, quindi premere leggermente sul lato destro.

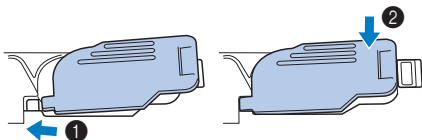

## Utilizzo dell'ago gemello

L'ago gemello consente di cucire due linee parallele dello stesso punto con due fili diversi. I due fili superiori devono essere dello stesso spessore e della stessa qualità. Utilizzare l'ago gemello, il portarocchetto orizzontale e il fermo per rocchetto adatto.

Per i dettagli sui punti che si possono cucire con l'ago gemello, fare riferimento a "Tabella impostazioni del punto" partendo da pagina B-46.

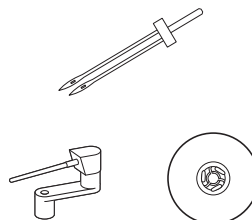

### Promemoria

- Solitamente l'ago gemello si utilizza anche per creare pincas. Contattare il più vicino rivenditore Brother autorizzato per ottenere il piedino per pincas opzionale per la macchina in uso (SA194, F069: XF5832-001).

## ATTENZIONE

- Utilizzare solo l'ago gemello (ago 2,0/11, codice parte: X59296-121). L'uso di aghi diversi potrebbe causarne la rottura o danni alla macchina.
- Non utilizzare mai aghi piegati. Gli aghi piegati possono rompersi facilmente, causando potenzialmente lesioni personali.
- Non è possibile utilizzare l'infilatura ago con l'ago gemello. Se si utilizza l'infilatura ago con l'ago gemello si rischia di danneggiare la macchina.

- 1** Installare l'ago gemello.
  - Per i dettagli sull'installazione di un ago, fare riferimento a "Sostituzione dell'ago" a pagina B-29.
- 2** Eseguire l'infilatura superiore per la cruna dell'ago sinistro.
  - Per i dettagli, fare riferimento ai passaggi da **1** a **12** di "Infilatura del filo superiore" a pagina B-21.
- 3** Infilare manualmente l'ago sinistro con il filo superiore.
 

Far passare il filo attraverso la cruna dell'ago dalla parte anteriore.

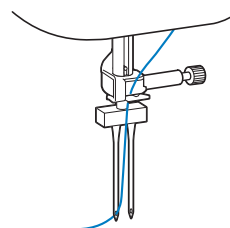

**4** Inserire il portarocchetto orizzontale sull'albero avvolgitore della spolina.

Inserire il portarocchetto orizzontale in modo che risulti perpendicolare all'albero avvolgitore della spolina.

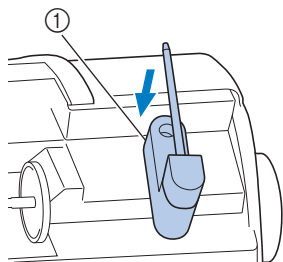

① Albero avvolgitore della spolina

**5** Girare verso sinistra il portarocchetto in modo che risulti in orizzontale.

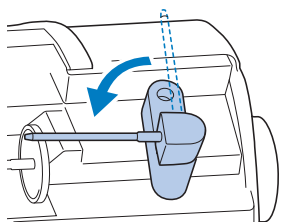

**6** Collocare il rocchetto di filo superiore per l'ago sul lato destro sul portarocchetto orizzontale e fissarlo con il fermo per rocchetto.

Il filo deve srotolarsi dalla parte superiore anteriore del rocchetto.

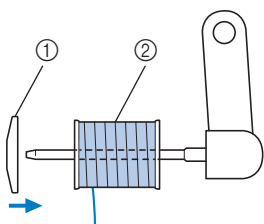

① Fermo per rocchetto  
② Rocchetto

**7** Infilare il filo superiore nello stesso modo con cui è stato infilato il filo superiore per il lato sinistro.

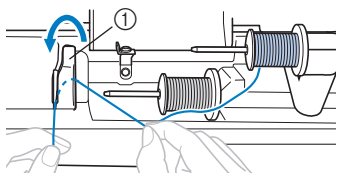

① Coperchio del guidafilo

- Per i dettagli, fare riferimento ai passaggi da **7** a **9** di "Infilatura del filo superiore" a pagina B-21.

**8** Infilare manualmente l'ago destro senza far passare il filo attraverso la guida del filo della barra dell'ago.

Inserire il filo attraverso la cruna dell'ago dalla parte anteriore.

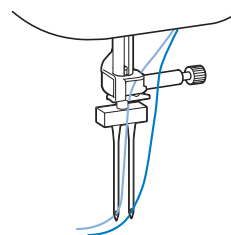

- Non è possibile utilizzare l'infilatura con l'ago gemello. Se si utilizza l'infilatura con l'ago gemello si rischia di danneggiare la macchina.

**9** Montare il piedino per zig-zag "J".

- Per i dettagli sulla sostituzione del piedino premistoffa, fare riferimento a "Sostituzione del piedino premistoffa" a pagina B-31.

**! ATTENZIONE**

- Quando si utilizza l'ago gemello, montare il piedino per zig-zag "J". Se si ottengono punti ravvicinati, utilizzare il piedino premistoffa "N" o applicare il materiale stabilizzatore.

**10** Accendere la macchina e selezionare un punto.

- Per la selezione dei punti, vedere "Selezione di un punto decorativo" a pagina B-34.
- Vedere "Tabella impostazioni del punto" a pagina B-46 per i punti che utilizzano gli aghi gemelli.

**! ATTENZIONE**

- Quando si utilizza l'ago gemello, selezionare un punto adatto. In caso contrario, si rischia di rompere l'ago o di danneggiare la macchina.

**11** Selezionare  (Ago gemello) nella schermata Impostazioni.

**12** Impostare la modalità Ago gemello su "ON."

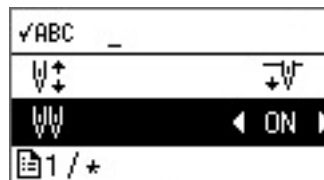

**13** Premere .

**! ATTENZIONE**

- Quando si utilizza l'ago gemello, selezionare l'impostazione per ago gemello. In caso contrario, si rischia di rompere l'ago o di danneggiare la macchina.

**14** Iniziare a cucire.

- Per i dettagli sull'avvio della cucitura, fare riferimento a "AVVIO DELLA CUCITURA" a pagina B-33.
- Vengono cucite due linee di punti parallele tra loro.

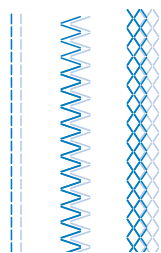
**Nota**

- Se si modifica la direzione di cucitura, premere  (pulsante "Posizione ago") per sollevare l'ago dal tessuto, quindi alzare la leva del piedino premistoffa e ruotare il tessuto.

**⚠ ATTENZIONE**

- **Non tentare di ruotare il tessuto con l'ago gemello abbassato nel tessuto. In caso contrario, si rischia di rompere l'ago o di danneggiare la macchina.**

## Sostituzione dell'ago

Osservare le precauzioni seguenti riguardanti la manipolazione dell'ago. L'inosservanza di dette precauzioni è estremamente pericolosa, ad esempio, se l'ago si rompe e si disperdono frammenti. Leggere e seguire scrupolosamente le istruzioni riportate di seguito.

### ⚠ ATTENZIONE

- Utilizzare solo gli aghi da macchina per uso domestico consigliati. L'uso di aghi diversi potrebbe causarne la rottura o danni alla macchina.
- Non utilizzare mai aghi piegati. Gli aghi piegati possono rompersi facilmente, causando potenzialmente lesioni personali.

## Combinazioni tessuto/filo/ago

L'ago della macchina che deve essere utilizzato dipende dal tessuto e dallo spessore del filo. Fare riferimento alla seguente tabella per scegliere il filo e l'ago adatti al tessuto che si desidera cucire.

Tipo di tessuto/applicazione		Filo		Dimensioni ago
		Tipo	Dimensioni	
Tessuti leggeri	Panno rasato	Filo di cotone	60-90	75/11-90/14
	Taffeta	Filo sintetico		
	Flanella, Gabardine	Filo di seta	50	
Tessuti sottili	Batista	Filo di cotone	60-90	65/9-75/11
	Georgette	Filo sintetico		
	Challis, Satin	Filo di seta	50	
Tessuti pesanti	Denim	Filo di cotone	30	100/16
			50	
	Velluto a coste	Filo sintetico	50-60	90/14-100/16
Tweed	Filo di seta			
Tessuti elastici	Jersey	Filo per maglieria	50-60	Ago con punta a sfera 75/11-90/14 (colore dorato)
	Maglia			
Sfilacciati		Filo di cotone	50-90	65/9-90/14
		Filo sintetico		
		Filo di seta	50	
Per cucitura superiore		Filo sintetico	30	100/16
		Filo di seta	50-90	90/11-90/14



#### Nota

- Mai utilizzare filo di spessore pari o inferiore a 20. Potrebbe causare guasti alla macchina.

#### ■ Filo e numero di ago

A un numero di filo minore corrisponde un filo più pesante; a un numero di ago maggiore corrisponde un ago di dimensioni maggiori.

#### ■ Ago con punta a sfera (colore dorato)

Per evitare di saltare punti sui tessuti elastici, utilizzare aghi con punta a sfera (75/11-90/14).

#### ■ Filo di nylon trasparente

Utilizzare un ago da 90/14 a 100/16, indipendentemente dal tessuto o dal filo.

### ⚠ ATTENZIONE

- Le combinazioni adatte di tessuto, filo, e ago sono illustrate nella tabella precedente. Utilizzando la combinazione non corretta di tessuto, filo e ago, soprattutto quando si cuciono tessuti pesanti (come il denim) con aghi sottili (ad esempio da 65/9 a 75/11), si rischia di piegare o rompere l'ago. Inoltre, si rischia che la cucitura risulti irregolare o arricciata oppure che vengano saltati dei punti.

## Controllo dell'ago

Cucire con un ago piegato è estremamente pericoloso, poiché l'ago potrebbe rompersi mentre la macchina è in funzione.

Prima di utilizzare l'ago, collocare il lato piatto su una superficie piana e controllare che la distanza tra l'ago e la superficie sia regolare.

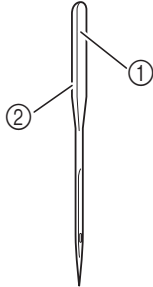

- ① Lato piatto
- ② Contrassegno del tipo di ago

## ⚠ ATTENZIONE

- Se la distanza tra l'ago e la superficie piana non è regolare, l'ago è piegato. Non utilizzare aghi piegati.

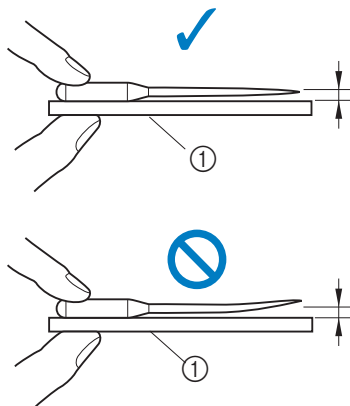

- ① Superficie piana

## Sostituzione dell'ago

Utilizzare il cacciavite e un ago che sia stato stabilito essere dritto seguendo le istruzioni in "Controllo dell'ago".

- 1 Premere una o due volte (pulsante "Posizione ago") per sollevare l'ago.
- 2 Collocare tessuto o carta sotto il piedino premistoffa per coprire il foro della placca ago.



### Nota

- Prima di sostituire l'ago, coprire il foro nella placca ago con tessuto o carta per impedire che l'ago cada nella macchina.

- 3 Abbassare il piedino premistoffa.

- 4 Premere .

- Se si preme mentre il piedino premistoffa è sollevato, viene visualizzato un messaggio di errore. Abbassare il piedino premistoffa.
- La schermata cambia e tutti i tasti e i pulsanti di funzionamento vengono bloccati (eccetto ).



- 5 Tenere l'ago con la mano sinistra e utilizzare un cacciavite per ruotare la vite morsetto ago verso di sé (in senso antiorario) per rimuovere l'ago.

- Si può allentare o stringere la vite morsetto ago anche con il cacciavite a L (o a disco).

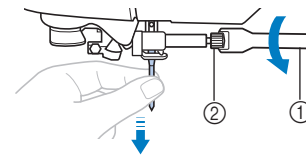

- ① Cacciavite
- ② Vite morsetto ago

- Non esercitare troppa forza quando si allenta o si stringe la vite morsetto ago, altrimenti si rischia di danneggiare alcune parti della macchina.

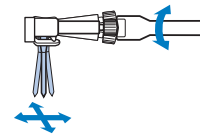

- 6 Con il lato piatto dell'ago rivolto verso la parte posteriore della macchina, inserire l'ago finché tocca l'arresto per ago.

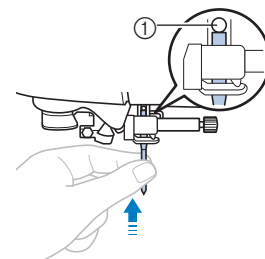

- ① Arresto per ago

- 7** Tenendo l'ago con la mano sinistra, utilizzare il cacciavite per stringere la vite morsetto ago.

Ruotare la vite verso il retro della macchina (in senso orario).

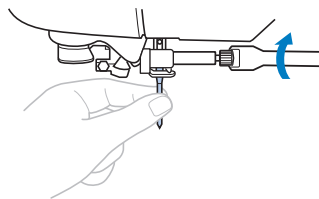

## **! ATTENZIONE**

- Inserire l'ago finché tocca l'arresto per ago e stringere bene la vite morsetto ago con il cacciavite, altrimenti si rischiano la rottura dell'ago o danni.





- 8** Premere  per sbloccare tutti i tasti e i pulsanti.

## Sostituzione del piedino premistoffa

### ⚠ ATTENZIONE

- Utilizzare il piedino premistoffa adatto al tipo di punto che si desidera cucire, altrimenti si rischia che l'ago colpisca il piedino premistoffa facendo piegare o rompere l'ago.
- Utilizzare esclusivamente piedini premistoffa studiati appositamente per la macchina in uso. L'uso di piedini premistoffa diversi potrebbe causare lesioni personali o danni alla macchina.

### Sostituzione del piedino premistoffa

- 1 Premere una o due volte  (pulsante "Posizione ago") per sollevare l'ago.
- 2 Abbassare il piedino premistoffa.
- 3 Premere .
  - Se si preme  mentre il piedino premistoffa è sollevato, viene visualizzato un messaggio di errore. Abbassare il piedino premistoffa.
 → La schermata cambia e tutti i tasti e i pulsanti di funzionamento vengono bloccati (eccetto ).



- 4 Sollevare la leva del piedino premistoffa.
- 5 Premere il pulsante nero sul retro del supporto del piedino premistoffa.

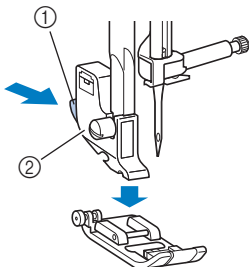

- 1 Pulsante nero
- 2 Supporto del piedino premistoffa

- 6 Collocare un altro piedino premistoffa sotto il supporto in modo che il perno del piedino sia allineato alla fessura sul supporto.

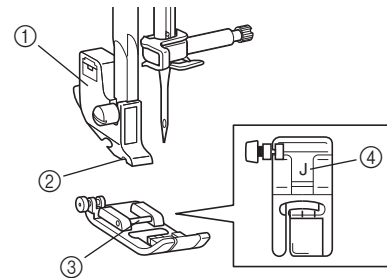

- 1 Supporto del piedino premistoffa
- 2 Fessura
- 3 Perno
- 4 Tipo di piedino premistoffa

- 7 Abbassare lentamente la leva del piedino premistoffa in modo che il perno del piedino si innesti nella fessura del supporto del piedino.

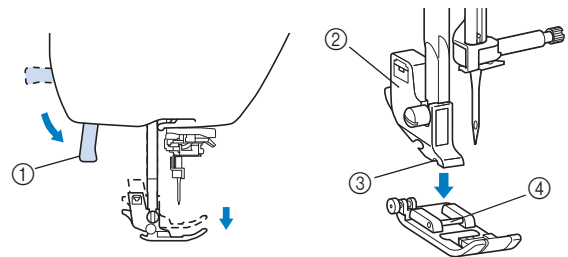

- 1 Leva del piedino premistoffa
- 2 Supporto del piedino premistoffa
- 3 Fessura
- 4 Perno

→ Il piedino premistoffa è montato.

- 8 Alzare la leva del piedino premistoffa per controllare che sia montato bene.

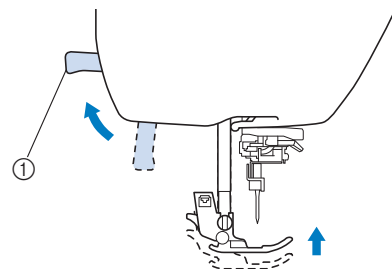

- 1 Leva del piedino premistoffa

- 9 Premere  per sbloccare tutti i tasti e i pulsanti.

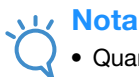

**Nota**

- Quando si seleziona un punto, nella schermata viene visualizzata l'icona del piedino premistoffa che si deve utilizzare. Controllare che sia montato il piedino premistoffa corretto prima di iniziare a cucire. Se si installa il piedino premistoffa sbagliato, spegnere la macchina, montare il piedino corretto, riaccendere la macchina e selezionare di nuovo il punto desiderato.

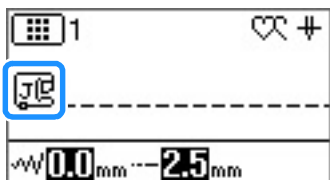

	Piedino per zig-zag "J"
	Piedino per monogrammi "N"
	Piedino per soprappiglio "G"
	Piedino per asole "A"
	Piedino per punto invisibile "R"
	Piedino di cucitura bottone "M"
	Taglierina laterale "S"

- Per i dettagli sul piedino premistoffa da utilizzare con il punto selezionato, fare riferimento a "Tabella impostazioni del punto" a pagina B-46.

## Rimozione e montaggio del supporto del piedino premistoffa

Rimuovere il supporto del piedino premistoffa quando si pulisce la macchina o si installa un piedino premistoffa che non utilizza il supporto, ad esempio il piedino doppio trasporto e quello per trapuntatura. Utilizzare il cacciavite per rimuovere il supporto del piedino premistoffa.

### 1 Rimuovere il piedino premistoffa.

- Per i dettagli fare riferimento a "Sostituzione del piedino premistoffa" a pagina B-31.

### 2 Utilizzare il cacciavite per allentare la vite del supporto del piedino premistoffa.

Ruotare la vite verso il retro della macchina (in senso antiorario).

- Si può allentare o stringere la vite del supporto del piedino premistoffa anche con il cacciavite a L (o a disco).

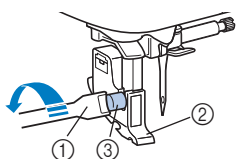

- ① Cacciavite
- ② Supporto del piedino premistoffa
- ③ Vite del supporto del piedino premistoffa

## Montaggio del supporto del piedino premistoffa

### 1 Sollevare la leva del piedino premistoffa.

### 2 Allineare il supporto del piedino premistoffa al lato inferiore sinistro della barra del piedino.

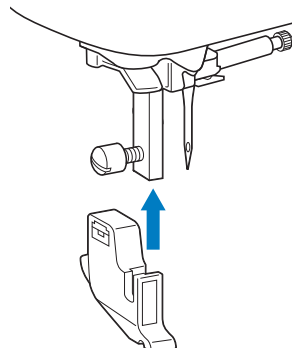

### 3 Tenere il supporto del piedino premistoffa in posizione con la mano destra e stringere la vite utilizzando il cacciavite con la mano sinistra.

Ruotare la vite verso di sé (in senso orario).

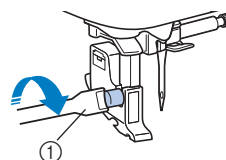

- ① Cacciavite

## ⚠ ATTENZIONE

- Accertarsi di stringere bene la vite del supporto del piedino premistoffa, altrimenti si rischia che il supporto del piedino premistoffa cada e che l'ago, colpendolo, si pieghi o si rompa.



**Nota**

- Se non si installa correttamente il supporto del piedino premistoffa si rischia il tensionamento non corretto del filo.



# Capitolo 2 AVVIO DELLA CUCITURA

B

AVVIO DELLA CUCITURA

## Cucitura

### ⚠ ATTENZIONE

- Mentre la macchina è in funzione, prestare particolare attenzione all'ubicazione dell'ago. Inoltre, tenere le mani lontane da tutte le parti in movimento, ad esempio l'ago e il volantino, per evitare lesioni.
- Non tirare o spingere il tessuto con troppa forza durante la cucitura, altrimenti si rischiano lesioni o la rottura dell'ago.
- Non utilizzare mai aghi piegati. Gli aghi piegati possono rompersi facilmente, causando potenzialmente lesioni personali.
- Assicurarsi che l'ago non colpisca gli spilli di imbastitura, per evitare che l'ago si spezzi o si pieghi.

### Metodi di selezione dei punti

È possibile selezionare un punto con i metodi disponibili indicati di seguito.

È possibile selezionare i punti mediante selezione diretta (premendo il tasto designato per uno specifico punto) o selezione numerica (inserendo il numero del punto).

Per i dettagli sui tipi di punti disponibili, fare riferimento alla Guida di riferimento rapido.

#### ■ Selezione diretta

La selezione diretta dispone delle due modalità Punto elencate di seguito. Ogni volta che si preme si passa da una modalità all'altra.

##### Punto utile preimpostato



Ai tasti numerici sono stati assegnati i punti utili più frequentemente utilizzati.

È possibile selezionare questi punti semplicemente premendo il tasto designato.

Per i dettagli fare riferimento a "Punti utili preimpostati" a pagina B-52.

##### Punti salvati



I punti utilizzati di frequente e i punti combinati possono essere salvati nella memoria della macchina e recuperati agevolmente utilizzando (Tasto Punto utile preimpostato/Punto salvato) e i tasti numerici. Per i dettagli, fare riferimento a "Salvataggio di un punto decorativo" nella sezione "Cucitura decorativa".

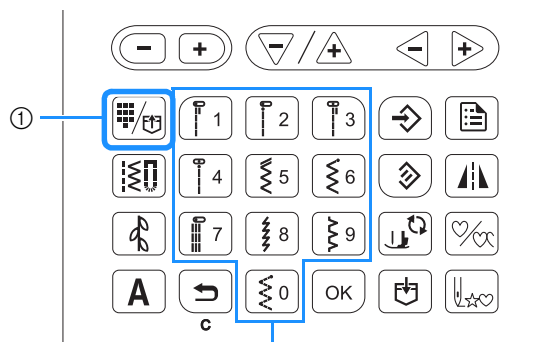

- ① Tasto Punto utile preimpostato/Punto salvato
- ② Tasti numerici

#### ■ Selezione numerica

Dopo aver premuto (tasto Punto utile), (tasto Punto decorativo) o **A** (tasto Punto a caratteri) per selezionare la modalità Punto, utilizzare i tasti numerici per digitare il numero del punto selezionato.

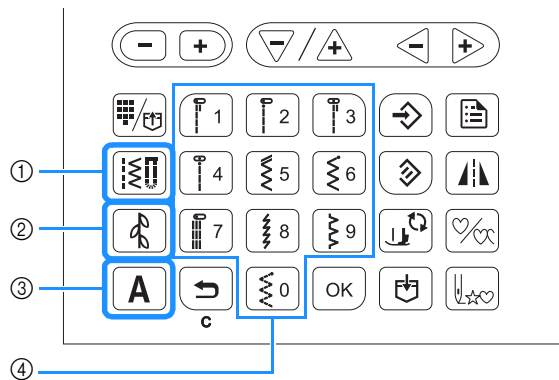

- ① Tasto Punto utile
- ② Tasto Punto decorativo
- ③ Tasto Punto a caratteri
- ④ Tasti numerici

##### Punti utili





Sono disponibili vari punti utili, compresi punti diritti, punti soprappunto e punti per asole.

##### Punti decorativi

Sono disponibili tre modalità Punto decorativo: modalità Punto decorativo 1 , modalità Punto decorativo 2 e modalità Punto decorativo 3 .

Per i dettagli, fare riferimento a "Selezione dei punti decorativi" nella sezione "Cucitura decorativa".

□ **A** Punti a caratteri

Sono disponibili cinque modalità Punto a caratteri: modalità Carattere Gothic , modalità Carattere corsivo , modalità Carattere contorno , modalità Carattere cirillico  e modalità Carattere giapponese .

Per i dettagli, fare riferimento a “Selezione dei punti decorativi” nella sezione “Cucitura decorativa”.

## Selezione di un punto decorativo

### ■ Quando si seleziona un punto utile

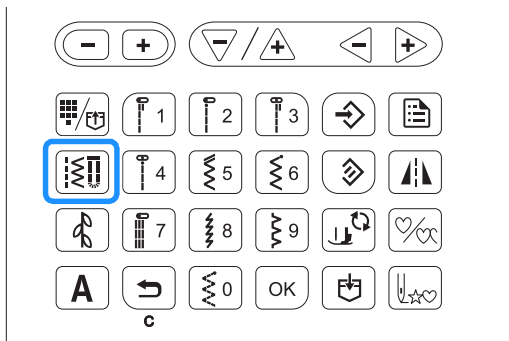

**1** Premere .

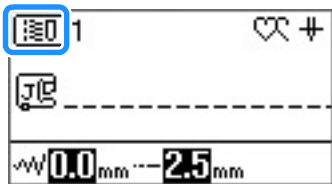

→ Nell'angolo superiore sinistro del display LCD viene visualizzato .



**2** Inserire il numero del punto desiderato con i tasti numerici.

- Per il numero di ogni punto, fare riferimento a “Tabella impostazioni del punto” a pagina B-46 o alla Guida di riferimento rapido.
- Per i punti da 01 a 09, è possibile selezionare il punto anche utilizzando i tasti numerici per digitare un numero di una sola cifra e premendo .
- Se si utilizzano numeri di una sola cifra e non si inseriscono correttamente, premere  per cancellare il numero inserito.

→ Nel display LCD viene visualizzato il punto selezionato.

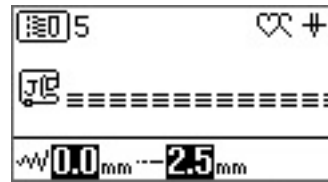

### ■ Quando si esegue la selezione dai punti utili preimpostati

Dato che ai tasti numerici sono stati assegnati vari punti, è possibile selezionare tali punti semplicemente premendo il tasto numerico designato.

**1** Controllare che nell'angolo superiore sinistro della schermata venga visualizzato .



Se viene visualizzata un'altra icona, premere .

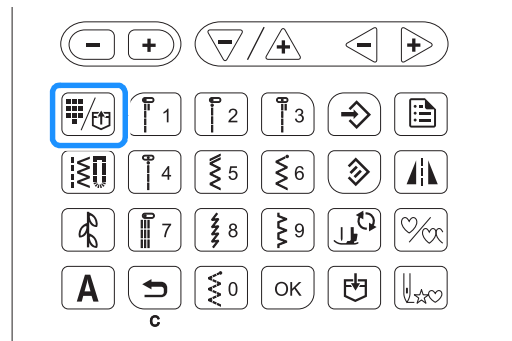

**2** Premere il tasto numerico sul quale è stampato il punto desiderato.

### ■ Quando si seleziona un punto carattere/ decorativo

Dopo aver premuto  o **A** sul pannello operativo il numero di volte necessario, inserire un numero. Per ulteriori dettagli, fare riferimento a “Selezione dei punti decorativi” nella sezione “Cucitura decorativa”.

## Cucitura di un punto

- 1 Accendere l'interruttore di alimentazione principale e premere  $\oplus$  (pulsante "Posizione ago") per sollevare l'ago.
- 2 Selezionare il punto desiderato seguendo la procedura precedentemente descritta in "Selezione di un punto".
- 3 Se necessario, specificare l'impostazione per la cucitura automatica di punti di fermatura/rinforzo e regolare la lunghezza del punto, ecc.
  - Per i dettagli sulla regolazione della larghezza e della lunghezza del punto, fare riferimento a "Impostazione della larghezza del punto" a pagina B-39 e "Impostazione della lunghezza del punto" a pagina B-39.



### Nota

- Quando si seleziona un punto, nella schermata viene visualizzata l'icona del piedino premistoffa che si deve utilizzare. Controllare che sia montato il piedino premistoffa corretto prima di iniziare a cucire. Se si installa il piedino premistoffa sbagliato, spegnere la macchina, montare il piedino corretto, riaccendere la macchina e selezionare di nuovo il punto desiderato.

- 4 Installare il piedino premistoffa.
  - Per i dettagli sulla sostituzione del piedino premistoffa, fare riferimento a "Sostituzione del piedino premistoffa" a pagina B-31.

## ⚠ ATTENZIONE

- Utilizzare sempre il piedino premistoffa corretto. Se si utilizza un piedino premistoffa errato, l'ago potrebbe colpire il piedino e piegarsi o rompersi, con rischi di lesioni personali. Fare riferimento a pagina B-46 per indicazioni sul piedino premistoffa.

- 5 Collocare il tessuto sotto il piedino premistoffa. Tenere il tessuto e il filo con la mano sinistra e ruotare il volantino in senso antiorario o premere  $\oplus$  (pulsante "Posizione ago") per impostare l'ago nella posizione di avvio cucitura.

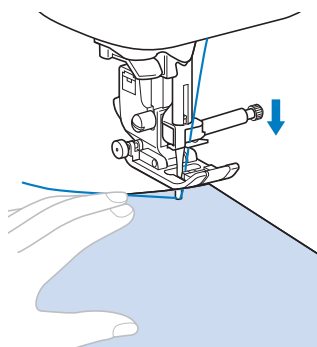

### Promemoria

- Il pulsante nero sul lato sinistro del piedino premistoffa "J" deve essere premuto solo se il tessuto non avanza o quando si eseguono cuciture spesse. Per i dettagli, fare riferimento a "Cucitura di tessuti spessi" nella sezione "Cucitura". Normalmente, si può cucire senza premere il pulsante nero.

- 6 Abbassare il piedino premistoffa. Non occorre tirare verso l'alto il filo della spolina.

- 7 Regolare la velocità di cucitura con il regolatore della velocità di cucitura.

È possibile utilizzare questo regolatore per regolare la velocità durante la cucitura.

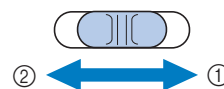

- ① Veloce
- ② Lento

- 8 Premere il pulsante "Avvio/Stop" per iniziare a cucire. Guidare leggermente il tessuto con la mano.

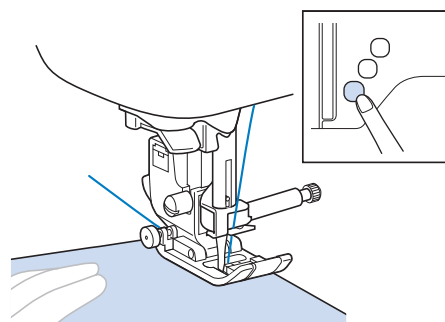

### Promemoria

- Quando si utilizza il pedale reostato, non è possibile iniziare a cucire premendo il pulsante "Avvio/Stop".

- 9 Per interrompere la cucitura, premere nuovamente il pulsante "Avvio/Stop".

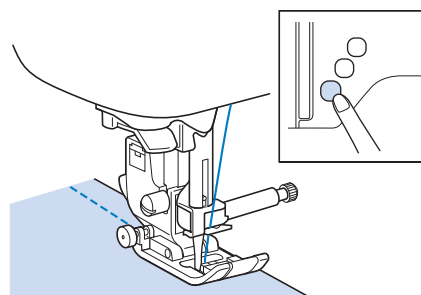

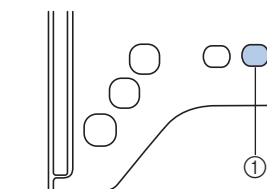

- 10 Premere  $\otimes$  (pulsante "Taglio del filo") per tagliare i fili superiore e inferiore.



- ① Pulsante "Taglio del filo"
- L'ago tornerà automaticamente in posizione sollevata.

## ⚠ ATTENZIONE

- Non premere  (pulsante "Taglio del filo") dopo che i fili sono stati tagliati. In caso contrario, il filo potrebbe ingarbugliarsi e l'ago potrebbe rompersi danneggiando la macchina.
- Non premere  (pulsante "Taglio del filo") in assenza di tessuto nella macchina o mentre questa è in funzione. Il filo potrebbe ingarbugliarsi provocando danneggiamenti.

### Nota

- Quando si taglia un filo, quale filo di nylon a filamento singolo o altri fili decorativi, utilizzare il tagliafilo sul lato della macchina.

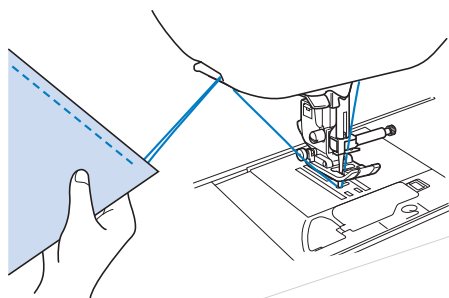

- 11** Quando l'ago è fermo, sollevare il piedino premistoffa e rimuovere il tessuto.

### ■ Utilizzo del pedale reostato

È inoltre possibile utilizzare il pedale reostato per iniziare o interrompere la cucitura.

## ⚠ ATTENZIONE

- Non lasciare che ritagli di stoffa e accumuli di polvere si depositino nel pedale reostato. In caso contrario, potrebbero verificarsi rischi di incendio o di scossa elettrica.

### Promemoria

- Quando si utilizza il pedale reostato, non è possibile iniziare a cucire premendo il pulsante "Avvio/Stop".
- È possibile avviare e arrestare l'avvolgimento della spolina con il pedale reostato.

- 1** Spegnerla macchina.

- 2** Inserire la presa per pedale reostato nell'apposita presa sulla macchina.

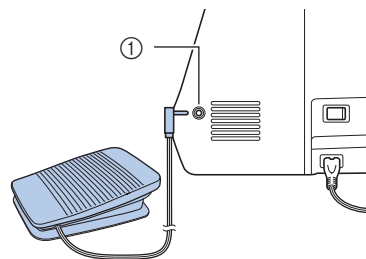

- ① Presa per pedale reostato

- 3** Accendere la macchina.

- 4** Premere lentamente il pedale reostato per iniziare a cucire.

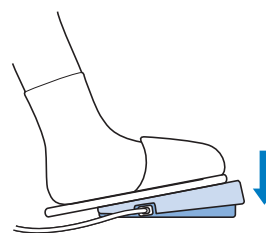



### Promemoria

- La velocità impostata mediante il regolatore della velocità di cucitura corrisponderà alla velocità di cucitura massima del pedale reostato.

- 5** Rilasciare il pedale reostato per arrestare la macchina.



## Cucitura di punti di rinforzo

I punti di fermatura o di rinforzo sono generalmente necessari all'inizio e alla fine della cucitura. È possibile utilizzare  (pulsante "Punto di fermatura") per cucire punti di fermatura/rinforzo (fare riferimento a "Tabella impostazioni del punto", colonna "Punti di fermatura/rinforzo" a pagina B-46.).

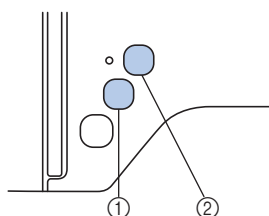
Premendo  (pulsante "Punto di rinforzo"), la macchina cucirà 3-5 punti di rinforzo in corrispondenza di quel punto, dopo di che si arresterà.



- ① Pulsante "Punto di fermatura"
- ② Pulsante "Punto di rinforzo"

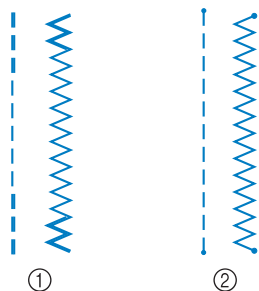

Se sul display è selezionato il punto di rinforzo automatico, saranno automaticamente cuciti punti di fermatura (o punti di rinforzo) all'inizio della cucitura quando si preme il pulsante "Avvio/stop". Premere  (pulsante "Punto di fermatura") o  (pulsante "Punto di rinforzo") per cucire automaticamente punti di fermatura o di rinforzo al termine della cucitura.



- ① Punto di fermatura
- ② Punto di rinforzo

L'operazione eseguita quando si preme il pulsante varia, a seconda del punto selezionato. Fare riferimento alla tabella in "Cucitura automatica di rinforzo" a pagina B-37.

### Promemoria

- Premendo  (pulsante "Punto di rinforzo") quando si cuciono punti con caratteri/decorativi, è possibile terminare la cucitura con un motivo completo anziché a metà di un motivo/punto.
- La luce verde a sinistra di  (pulsante "Punto di rinforzo") si accende mentre la macchina cuce un motivo completo e si spegne automaticamente quando si arresta la cucitura.

## Cucitura automatica di rinforzo

Dopo aver selezionato un motivo/punto, attivare la funzione di cucitura automatica di punti di rinforzo prima di cucire e la macchina cucirà automaticamente punti di rinforzo (o di fermatura, in base al motivo/punto) all'inizio e alla fine della cucitura. Fare riferimento alla tabella a pagina B-38.

- 1 **Selezionare un punto.**
- 2 **Premere  per impostare la funzione di cucitura automatica di punti di rinforzo.**

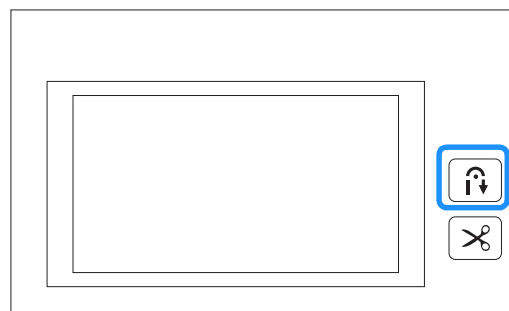

→ Il tasto sarà acceso.

### Promemoria

- Alcuni punti, come le asole o le travette, richiedono punti di rinforzo all'inizio della cucitura. Se si seleziona uno di questi punti, la macchina attiverà automaticamente tale funzione (il tasto è acceso quando si seleziona il punto).

- 3 **Collocare il tessuto nella posizione di avvio e iniziare a cucire.**

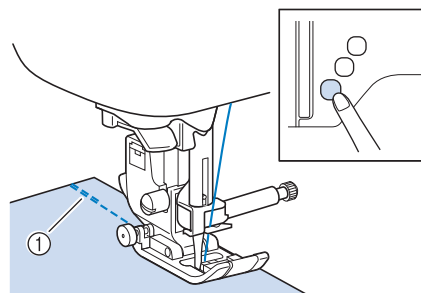

- ① Punti di fermatura (o di rinforzo)



→ La macchina eseguirà automaticamente punti di fermatura (o di rinforzo) e continuerà a cucire.

### Promemoria

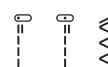
- Quando si selezionano i punti di seguito, la macchina cucirà automaticamente punti di fermatura all'inizio del punto.



- Se si preme il pulsante "Avvio/stop" per mettere in pausa la cucitura, premerlo nuovamente per proseguire. La macchina in questo caso non cucirà nuovamente punti di fermatura o rinforzo.

**4** Premere  (pulsante “Punto di fermatura”) o  (pulsante “Punto di rinforzo”).

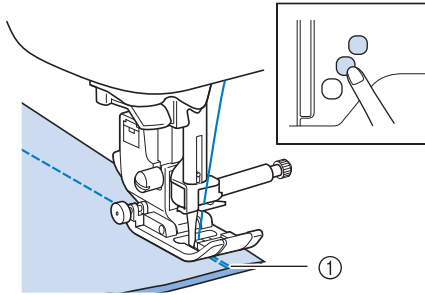







① Punti di fermatura (o di rinforzo)  
 → La macchina eseguirà punti di fermatura (o di rinforzo) e quindi si fermerà.





**Promemoria**

- Per disattivare la funzione Cucitura automatica di punti di rinforzo, premere  in modo che il tasto non sia più acceso.

L'operazione eseguita quando si preme il pulsante varia, a seconda del punto selezionato. Fare riferimento alla tabella seguente per i dettagli sull'operazione che viene eseguita quando si preme il pulsante.

	Pulsante “Punto di fermatura” 	Pulsante “Punto di rinforzo” 
Se la funzione di cucitura automatica di punti di rinforzo non è attiva mentre si selezionano punti utili come negli esempi illustrati di seguito 	Tenendo premuto il pulsante “Punto di fermatura”, la macchina inizia a cucire i punti e cuce solo punti di fermatura.	Tenendo premuto il pulsante “Punto di rinforzo”, la macchina inizia a cucire i punti e cuce 3-5 punti di rinforzo.
Se la funzione di cucitura automatica di punti di rinforzo non è attiva mentre si selezionano punti utili come negli esempi illustrati di seguito 	Tenendo premuto il pulsante “Punto di fermatura”, la macchina inizia a cucire i punti e cuce solo punti di fermatura.*	Tenendo premuto il pulsante “Punto di rinforzo”, la macchina inizia a cucire i punti e cuce 3-5 punti di rinforzo.
Se la funzione di cucitura automatica di punti di rinforzo è attiva mentre si selezionano punti utili come negli esempi illustrati di seguito 	La macchina cuce i punti di fermatura all'inizio e alla fine della cucitura.	La macchina cuce i punti di fermatura all'inizio e i punti di rinforzo alla fine della cucitura.
Se la funzione di cucitura automatica di punti di rinforzo è attiva mentre si selezionano punti utili come negli esempi illustrati di seguito 	La macchina cuce i punti di rinforzo all'inizio e i punti di fermatura alla fine della cucitura.*	La macchina cuce i punti di rinforzo all'inizio e alla fine della cucitura.

	Pulsante “Punto di fermatura” 	Pulsante “Punto di rinforzo” 
Se la funzione di cucitura automatica di punti di rinforzo non è attiva mentre si selezionano punti a caratteri/decorativi	Tenendo premuto il pulsante “Punto di fermatura”, la macchina inizia a cucire i punti e cuce punti di rinforzo.	La macchina inizia a cucire all'inizio, quindi completa il punto e cuce i punti di rinforzo alla fine della cucitura.
Se la funzione di cucitura automatica di punti di rinforzo è attiva mentre si selezionano punti a caratteri/decorativi	Premendo il pulsante “Punto di fermatura”, la macchina cuce i punti di rinforzo all'inizio e cuce i punti di rinforzo.	La macchina cuce punti di rinforzo all'inizio, quindi completa il punto e cuce i punti di rinforzo alla fine della cucitura.

\* Se  (Priorità rinforzo) nella schermata Impostazioni è impostato su “ON”, vengono cuciti punti di rinforzo anziché di fermatura.

## Impostazione del punto

Questa macchina è preimpostata con le impostazioni predefinite per la larghezza e lunghezza del punto per ogni punto. Alcuni modelli sono preimpostati anche con le impostazioni predefinite per la tensione del filo superiore per ogni punto. È tuttavia possibile modificarne le impostazioni e regolarle seguendo la procedura descritta in questa sezione.



### Nota

- Le impostazioni del punto tornano ai valori predefiniti se vengono modificati, quando si spegne la macchina o si seleziona un punto diverso prima di salvare l'impostazione del punto (fare riferimento a "Salvataggio delle impostazioni del punto" a pagina B-41).

### Impostazione della larghezza del punto

È possibile regolare la larghezza del punto (larghezza zig-zag) per allargare o restringere il punto.

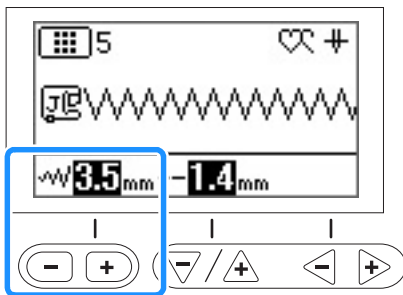

Ogni volta che si preme "-" il punto a zig-zag diventa più stretto.

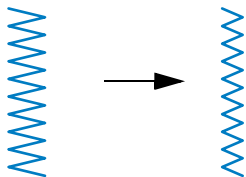

Ogni volta che si preme "+" il punto a zig-zag diventa più largo.

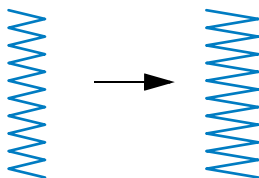

### Promemoria

- Premere per ripristinare l'impostazione ai valori predefiniti.
- Se è stato selezionato il punto diritto (posizione sinistra dell'ago o punto elastico triplo), modificando la larghezza del punto si modifica la posizione dell'ago. Aumentando la larghezza l'ago si sposta verso destra; riducendola, l'ago si sposta verso sinistra.
- indica che non è possibile regolare l'impostazione.

## ATTENZIONE

- Se è stata regolata la larghezza del punto, ruotare lentamente il volantino verso di sé (in senso antiorario) verificando che l'ago non vada a toccare il piedino premistoffa. Se l'ago colpisce il piedino premistoffa, l'ago si potrebbe rompere o piegare.

### Impostazione della lunghezza del punto

È possibile regolare la lunghezza del punto per rendere il punto più grosso (più lungo) o più sottile (più corto).

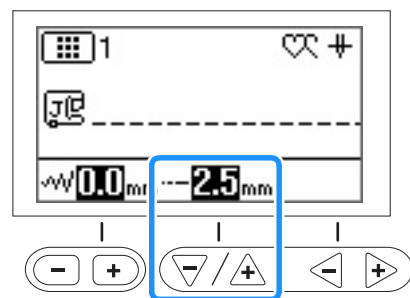

Ogni volta che si preme "-" il punto diventa più sottile (più corto).

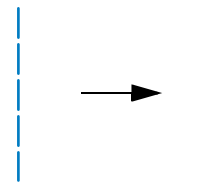

Ogni volta che si preme "+" il punto diventa più grosso (più lungo).

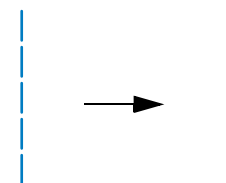

### Promemoria

- Premere per ripristinare l'impostazione ai valori predefiniti.
- indica che non è possibile regolare l'impostazione.

## Impostazione della tensione del filo

A seconda del tessuto e del filo utilizzati, potrebbe risultare necessario modificare la tensione del filo.

### ■ Tensione del filo corretta

Il filo superiore e quello della spolina si devono incrociare in prossimità del centro del tessuto. Solo il filo superiore deve essere visibile dal diritto del tessuto e solo il filo della spolina deve essere visibile dal rovescio del tessuto.

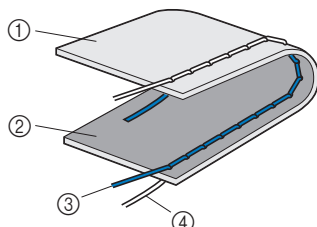

- ① Rovescio del tessuto
- ② Diritto del tessuto
- ③ Filo superiore
- ④ Filo spolina

### ■ Il filo superiore è troppo teso

Se il filo della spolina è visibile dal diritto del tessuto, il filo superiore è troppo teso. Ridurre la tensione del filo.

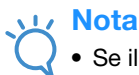

#### Nota

- Se il filo della spolina è stato infilato in modo scorretto, il filo superiore potrebbe essere troppo teso. In questo caso, fare riferimento a "Installazione della spolina" a pagina B-18 e infilare nuovamente il filo della spolina.

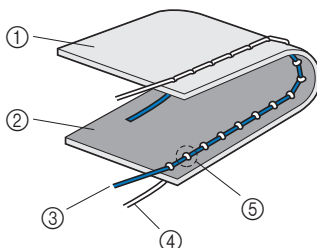

- ① Rovescio del tessuto
- ② Diritto del tessuto
- ③ Filo superiore
- ④ Filo spolina
- ⑤ Il filo della spolina è visibile dal diritto del tessuto.

### ■ Il filo superiore è troppo allentato

Se il filo superiore è visibile dal rovescio del tessuto, il filo superiore non è teso a sufficienza. Aumentare la tensione del filo.

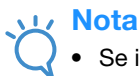

#### Nota

- Se il filo superiore è stato infilato in modo scorretto, potrebbe non essere teso a sufficienza. In questo caso fare riferimento a "Infilatura superiore" a pagina B-21 e infilare nuovamente il filo superiore.

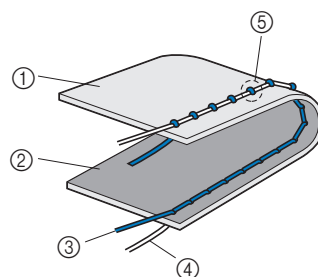

- ① Rovescio del tessuto
- ② Diritto del tessuto
- ③ Filo superiore
- ④ Filo spolina
- ⑤ Il filo superiore è visibile dal rovescio del tessuto.



#### Nota

- Se non si infila correttamente il filo superiore o se non si installa correttamente la spolina, potrebbe non essere possibile impostare la corretta tensione del filo. Se non è possibile ottenere la corretta tensione del filo, infilare di nuovo il filo superiore e inserire correttamente la spolina.

### ■ Regolazione della tensione del filo

**Utilizzo del tasto Tensione filo (Per i modelli dotati di tasto Tensione filo. Fare riferimento a pagina B-8.)**

Utilizzare i tasti "-" e "+".

Ogni volta che si preme il tasto "-" viene applicata una tensione minore.

Ogni volta che si preme il tasto "+" viene applicata una tensione maggiore.

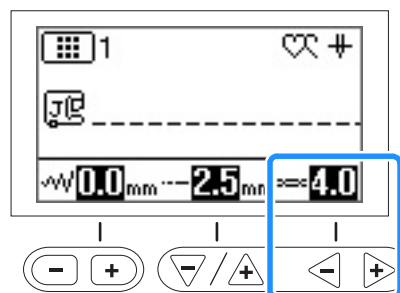

#### Promemoria

- Premere  per ripristinare l'impostazione ai valori predefiniti.

**Utilizzo della manopola di tensione del filo (Per i modelli dotati di manopola di tensione del filo. Fare riferimento a pagina B-8.)**

Spingendo la manopola di tensione del filo verso sinistra, la tensione del filo diminuisce.

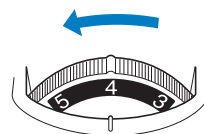



Spingendo la manopola di tensione del filo verso destra, la tensione del filo aumenta.

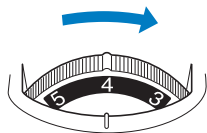

## Salvataggio delle impostazioni del punto



Se si desidera salvare impostazioni specifiche per un punto in modo da poterle utilizzare successivamente, premere  dopo aver modificato le impostazioni per salvare le nuove impostazioni con il punto selezionato.

È possibile utilizzare questa funzione solo con i punti utili.

- Per utilizzare una lunghezza del punto di 2,0 mm per il punto diritto

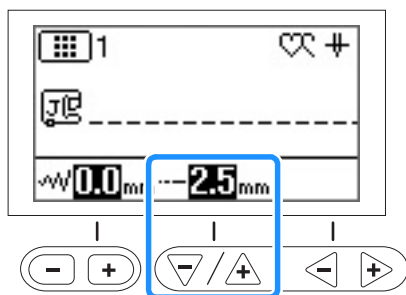

- 1 Selezionare un punto diritto.
- 2 Impostare la lunghezza del punto su 2,0 mm.

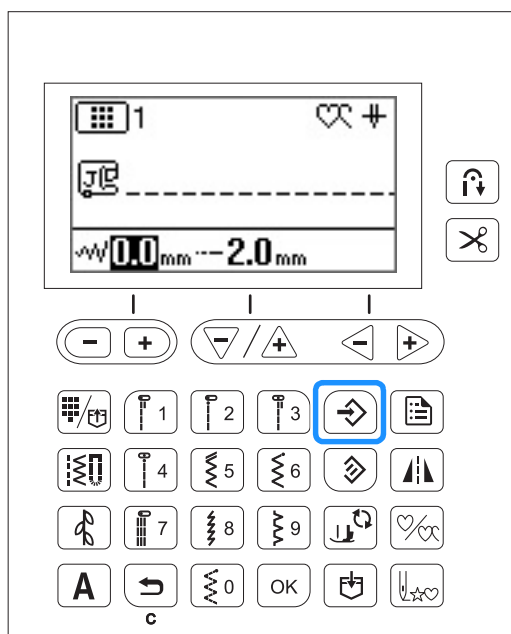

- 3 Premere .
  - Per ripristinare il punto alle impostazioni predefinite, premere  e successivamente .



### Nota

- La volta successiva che si seleziona lo stesso punto diritto, la lunghezza del punto viene impostata su 2,0 mm.
- Vengono salvate sia la larghezza del punto (larghezza zig-zag) che la lunghezza del punto, non solo l'impostazione che è stata modificata. Con i modelli dotati di tasti Tensione filo, viene salvata anche la tensione del filo superiore, anche se non è stata modificata. Selezionando lo stesso punto, vengono visualizzate le ultime impostazioni salvate anche se la macchina è stata spenta. Se si modificano di nuovo le impostazioni, o se si preme  per ripristinare l'impostazione ai valori predefiniti, le nuove impostazioni non vengono salvate a meno che non si preme un'altra volta .

Anche se si preme , le impostazioni per il taglio programmato del filo e la cucitura automatica di punti di fermatura/rinforzo non si possono azzerare.

## Funzioni utili

### Taglio automatico del filo

È possibile impostare la macchina perché tagli automaticamente i fili alla fine della cucitura. Questa impostazione è chiamata "taglio programmato del filo". Impostando il taglio programmato del filo, viene impostata anche la cucitura automatica di punti di fermatura/rinforzo.



**1** Accendere la macchina.

**2** Selezionare un punto.

- Per i dettagli sulla selezione di un punto, fare riferimento a "Selezione di un punto decorativo" a pagina B-34.

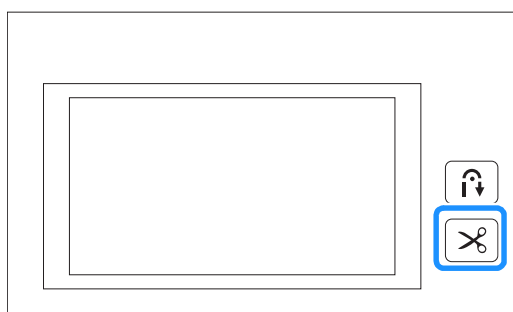
**3** Premere .





→  e  sono accesi e la macchina viene impostata per il taglio programmato del filo e la cucitura automatica di punti di fermatura/rinforzo.

- Per disattivare il taglio programmato del filo, premere .

**4** Posizionare il tessuto e premere una volta il pulsante "Avvio/Stop".



→ La cucitura inizierà dopo che vengono cuciti i punti di fermatura o di rinforzo.

**5** Una volta raggiunta la fine della cucitura, premere una volta  (pulsante "Punto di fermatura") o  (pulsante "Punto di rinforzo").



Se è stata selezionata una cucitura, ad esempio asole e travette, che comprende punti di rinforzo, questa operazione non è necessaria.

→ Dopo che i punti di fermatura o di rinforzo sono stati cuciti, la macchina si arresta e il filo viene tagliato.



- 1 Punto in corrispondenza del quale è stato premuto il pulsante "Avvio/Stop".
- 2 Punto in corrispondenza del quale è stato premuto  (pulsante "Punto di fermatura") o  (pulsante "Punto di rinforzo").
- 3 Il filo viene tagliato qui.

### Promemoria

- Il taglio programmato del filo non verrà eseguito se si preme il pulsante "Avvio/Stop" durante la cucitura. Premere  (pulsante "Punto di fermatura") o  (pulsante "Punto di rinforzo") alla fine della cucitura.
- Se si spegne l'alimentazione, il taglio programmato del filo verrà disattivato.

### Specchiatura di punti

È possibile cucire l'immagine speculare di un punto in senso orizzontale (sinistra e destra).

**1** Accendere la macchina.

**2** Selezionare un punto.

- Per i dettagli sulla selezione di un punto, fare riferimento a "Selezione di un punto decorativo" a pagina B-34.

**3** Premere .

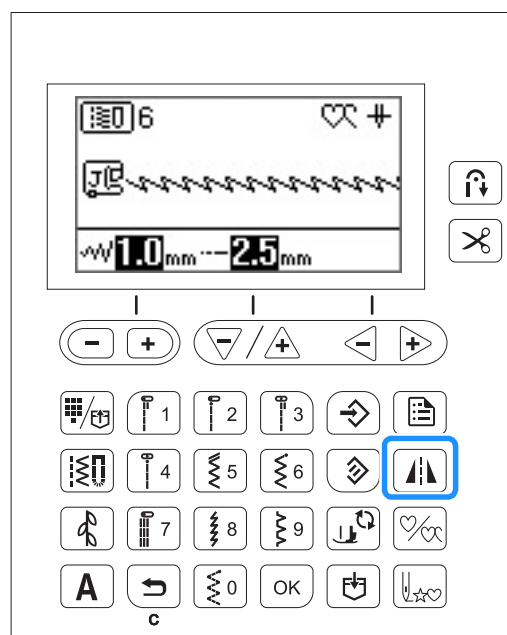

→ Nella schermata viene visualizzato  e il punto visualizzato sullo schermo viene specchiato.

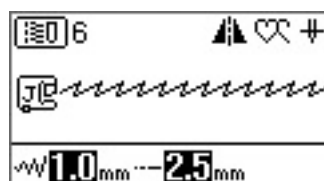

- Per disattivare la cucitura specchiata, premere di nuovo .

## Promemoria

- A seconda del punto selezionato, la specchiatura potrebbe non essere possibile; ad esempio con il punto per asole.
- Spegnendo la macchina si annulla l'impostazione di specchiatura.

## Regolazione della pressione del piedino premistoffa

È possibile regolare la pressione del piedino premistoffa (l'entità della pressione applicata sul tessuto dal piedino premistoffa) nella schermata delle impostazioni. A un numero superiore corrisponde una maggiore pressione. Impostare la pressione a "3" per la cucitura normale.

- 1 Selezionare  (Pressione piedino premistoffa) nella schermata Impostazioni.
- 2 Regolare la pressione premendo il tasto "-" o "+".

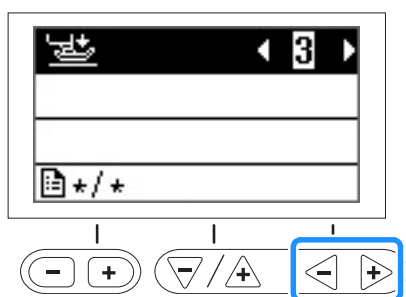

## Sistema di rilevamento automatico del tessuto (pressione automatica del piedino premistoffa)

(Per i modelli dotati di pressione automatica piedino. Fare riferimento a pagina B-8.)

Un sensore interno rileva automaticamente lo spessore del tessuto e regola automaticamente la pressione del piedino premistoffa durante la cucitura per assicurare che il tessuto possa essere trasportato in modo uniforme. Il sistema di rilevamento automatico del tessuto è attivo per l'intera durata della cucitura. Questa funzione è utile per cucire su cuciture spesse o per la trapuntatura. Per i dettagli, fare riferimento alla sezione "Cucitura".

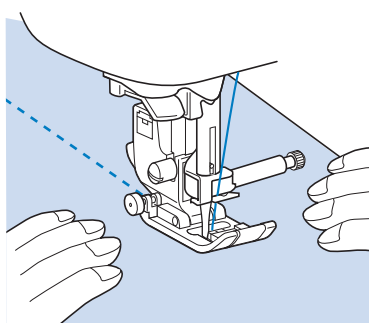
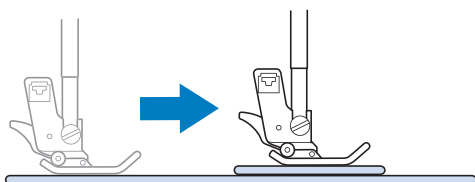

- 1 Selezionare  (Sistema di rilevamento automatico del tessuto) nella schermata Impostazioni.
- 2 Impostare la pressione automatica su "ON" premendo il tasto "-" o "+".

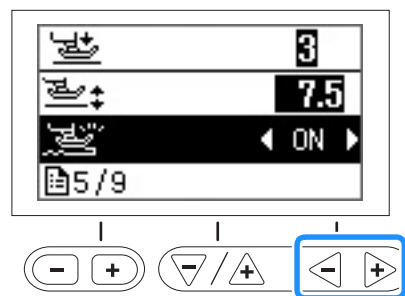

## Rotazione sugli angoli

(Per i modelli dotati di funzione Rotazione sugli angoli. Fare riferimento a pagina B-8.)

Se è selezionato il tasto Rotazione sugli angoli, la macchina si arresta con l'ago abbassato (nel tessuto) e il piedino premistoffa si solleva automaticamente all'altezza appropriata premendo il pulsante "Avvio/Stop". Premendo nuovamente il pulsante "Avvio/Stop", il piedino premistoffa si abbassa automaticamente e la cucitura continua. Questa funzione è utile per arrestare la macchina e ruotare il tessuto.

## ATTENZIONE

- Quando è selezionato il tasto Rotazione sugli angoli, la macchina inizierà a cucire premendo il pulsante "Avvio/Stop" o il pedale reostato anche se il piedino premistoffa è stato sollevato premendo  (pulsante "Alzapiedino premistoffa"). Mantenere le mani e altri oggetti lontano dall'ago, in caso contrario possono verificarsi lesioni personali.

## Promemoria

- Quando è selezionato il tasto Rotazione sugli angoli, è possibile modificare l'altezza del piedino premistoffa all'arresto della cucitura in base al tipo di tessuto da cucire. Selezionare  (Altezza rotazione sugli angoli) nella schermata Impostazioni. Premere il tasto "-" o "+" per selezionare una delle tre altezze (3,2 mm, 5,0 mm o 7,5 mm). Normalmente l'impostazione preferita è 3,2 mm.

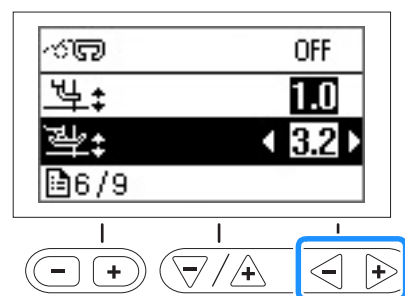

### Nota

- Nella schermata Impostazioni, (Posizione ago) deve essere impostato sulla posizione abbassata per utilizzare la funzione Rotazione sugli angoli. Quando (Posizione ago) è impostato nella posizione sollevata, non è possibile utilizzare . È possibile usare la funzione Rotazione soltanto con i punti in cui è indicato il piedino premistoffa J o N nella schermata. Se è selezionato un altro punto, non è disponibile.
- Utilizzare (pulsante “Alzapiedino premistoffa”) per verificare che il piedino premistoffa sia abbassato, quindi premere il pulsante “Avvio/Stop” per continuare la cucitura.
- Se è selezionato il tasto Rotazione sugli angoli, l'impostazione (Altezza piedino premistoffa) nella schermata Impostazioni non può essere modificata.

1 Selezionare un punto.

2 Premere per selezionare la funzione Rotazione sugli angoli.



→ Il tasto sarà acceso.

3 Posizionare il tessuto sotto il piedino premistoffa con l'ago nel punto di partenza della cucitura, abbassare il piedino premistoffa e premere il pulsante “Avvio/Stop”. La macchina inizia a cucire.

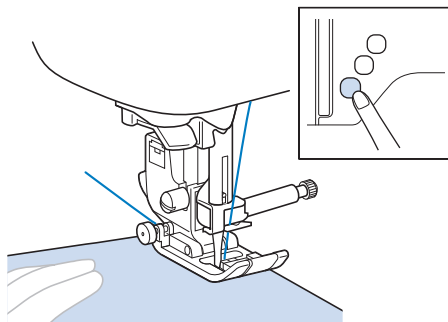

### Promemoria

- Se si preme il pulsante “Avvio/Stop” per mettere in pausa la cucitura, premerlo nuovamente per riprendere a cucire; i punti di fermatura (o di rinforzo) non verranno cuciti.

4 Premere il pulsante “Avvio/Stop” per arrestare la macchina nel punto in cui cambia la direzione di cucitura.

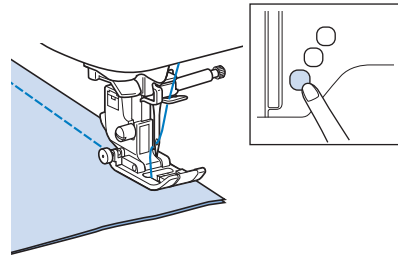

→ La macchina si arresta con l'ago nel tessuto e il piedino premistoffa si solleva.

5 Ruotare il tessuto e premere il pulsante “Avvio/Stop”.

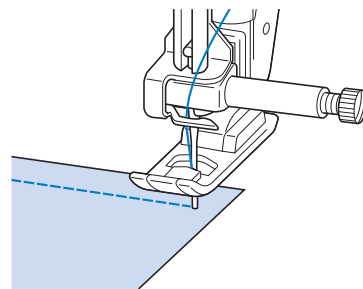

→ Il piedino premistoffa si abbassa automaticamente e la cucitura riprende.

## Cucitura con la modalità a moto libero

(Per i modelli dotati di modalità a moto libero. Fare riferimento a pagina B-8.)

Con la modalità a moto libero, il piedino premistoffa viene sollevato all'altezza necessaria per l'esecuzione della cucitura a moto libero. Quando si inizia a cucire, il sensore interno rileva lo spessore del tessuto e il piedino per trapuntatura viene sollevato all'altezza specificata nella schermata Impostazioni della macchina.

Nella Modalità a modo libero, abbassare la griffa di trasporto (utilizzando l'interruttore della posizione della griffa di trasporto) in modo da poter spostare il tessuto liberamente in qualsiasi direzione.

### Impostazione della macchina sulla modalità a moto libero

1 Selezionare un punto.

2 Selezionare (Moto libero) nella schermata Impostazioni.

3 Impostare la modalità a moto libero su “ON” premendo il tasto “-” o “+”.

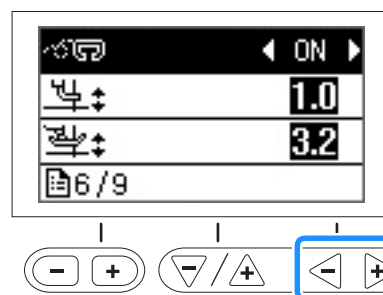

## ⚠ ATTENZIONE

- Con il piedino per trapuntatura a moto libero, regolare la velocità di trasporto del tessuto in modo che corrisponda alla velocità di cucitura. Se si sposta il tessuto più velocemente rispetto alla velocità di cucitura, l'ago si potrebbe rompere o si potrebbero provocare danni.

### ■ Regolazione dell'altezza del piedino premistoffa

- 1 Selezionare  (Altezza piedino a moto libero) nella schermata Impostazioni.
- 2 Regolare l'altezza di sollevamento al di sopra del tessuto del piedino per trapuntatura premendo il tasto “-” o “+”.
  - Aumentare il valore dell'impostazione premendo “+”, ad esempio, quando si cuciono tessuti molto elastici, in modo da agevolare la cucitura.

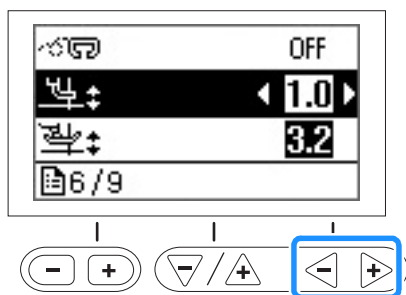

### 📖 Promemoria

- Per cucire con una tensione bilanciata, potrebbe essere necessario regolare la tensione del filo superiore. Per i dettagli fare riferimento a “Impostazione della tensione del filo” a pagina B-40. Fare una prova con un campione del tessuto di trapuntatura.

### Sollevamento e abbassamento del piedino premistoffa senza usare le mani

È possibile utilizzare la ginocchiera alzapedino per alzare e abbassare il piedino premistoffa con il ginocchio, lasciando entrambe le mani libere di maneggiare la stoffa.



### ■ Installazione della ginocchiera alzapedino

- 1 Spegnerne la macchina.
- 2 Inserire la ginocchiera alzapedino nella fessura di montaggio sulla parte anteriore della macchina, nell'angolo in basso a destra.

Allineare le linguette sulla ginocchiera alzapedino alle fessure nella fessura di montaggio e inserire completamente la ginocchiera.

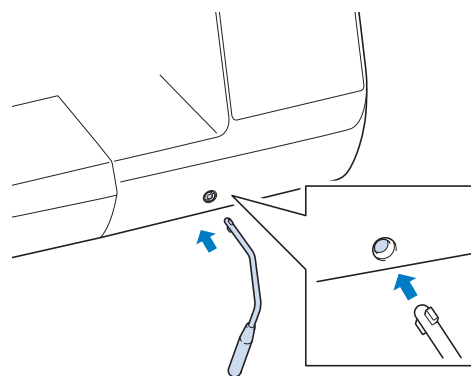

### 💡 Nota

- Se non si inserisce completamente la ginocchiera alzapedino nella fessura di montaggio, la ginocchiera potrebbe cadere mentre la macchina è in funzione.

### ■ Utilizzo della ginocchiera alzapedino

- 1 Arrestare la macchina.
  - Non utilizzare la ginocchiera alzapedino mentre la macchina è in funzione.
- 2 Premere la ginocchiera alzapedino verso destra con il ginocchio.
 

Tenere la ginocchiera alzapedino premuta verso destra.

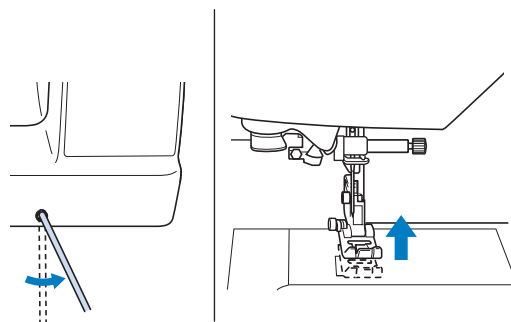

→ Il piedino premistoffa si solleva.

- 3 Rilasciare la ginocchiera alzapedino.
 

→ Il piedino premistoffa si abbassa.

## ⚠ ATTENZIONE

- Durante la cucitura, tenere il ginocchio lontano dalla ginocchiera alzapedino. Se si preme la ginocchiera alzapedino mentre la macchina è in funzione si rischia che l'ago si rompa o di danneggiare la macchina.

## Tabella impostazioni del punto

Nella seguente tabella sono elencati le applicazioni, le lunghezze e le larghezze dei punti e la possibilità o meno di utilizzare l'ago gemello per i punti utili.

Questa tabella si applica a svariati modelli (Modello 3, 2 e 1). Per il modello della macchina in uso, fare riferimento alla Guida di riferimento rapido.

\*1 I punti stampati sui tasti numerici della macchina possono essere selezionati direttamente. Per i dettagli fare riferimento a "Punti utili preimpostati" a pagina B-52.

\*2 Per la trapuntatura a moto libero, utilizzare il piedino a punta aperta per trapuntatura a mano libera "O" (venduto separatamente con alcuni modelli).

\*3 Quando  (tasto Punto di fermatura/rinforzo automatico), il punto inizierà con il punto di rinforzo.













Se anche  (Priorità rinforzo) nella schermata Impostazioni è impostato su "ON", la macchina cucirà punti di rinforzo alla fine della cucitura, dopo di che si arresterà.

\*4 Per la trapuntatura a moto libero, utilizzare il piedino per trapuntatura a mano libera "C" (venduto separatamente con alcuni modelli) o il piedino a punta aperta per trapuntatura a mano libera "O" (venduto separatamente con alcuni modelli).



### Nota

- Non cucire punti di fermatura quando si utilizza il piedino doppio trasporto.

Punto			Nome del punto	Piedino premistoffa	Applicazioni	Larghezza punto	Lunghezza punto	Ago gemello	Cucitura di fermatura/rinforzo	Piedino doppio trasporto
	Modello 3, 2	Modello 1				[mm (in)]	[mm (in)]			
	Numero del punto					Auto. Manuale	Auto. Manuale			
	01* <sup>1</sup>	01* <sup>1</sup>	<b>Punto diritto (sinistra)</b>	J* <sup>2</sup>	Cuciture in generale, arricciature, nervature, ecc.	<b>0,0 (0)</b> 0,0 - 7,0 (0 - 1/4)	<b>2,5 (3/32)</b> 0,2 - 5,0 (1/64 - 3/16)	OK (J)	Fermatura	NO
	02* <sup>1</sup>	02* <sup>1</sup>	<b>Punto diritto (sinistra)</b>	J* <sup>2</sup>	Cuciture in generale, arricciature, nervature, ecc.	<b>0,0 (0)</b> 0,0 - 7,0 (0 - 1/4)	<b>2,5 (3/32)</b> 0,2 - 5,0 (1/64 - 3/16)	OK (J)	Fermatura* <sup>3</sup>	OK
	03* <sup>1</sup>	03* <sup>1</sup>	<b>Punto diritto (centro)</b>	J* <sup>2</sup>	Cuciture in generale, arricciature, nervature, ecc.	<b>3,5 (1/8)</b> 0,0 - 7,0 (0 - 1/4)	<b>2,5 (3/32)</b> 0,2 - 5,0 (1/64 - 3/16)	OK (J)	Fermatura	NO
	04* <sup>1</sup>	04* <sup>1</sup>	<b>Punto diritto (centro)</b>	J* <sup>2</sup>	Cuciture in generale, arricciature, nervature, ecc.	<b>3,5 (1/8)</b> 0,0 - 7,0 (0 - 1/4)	<b>2,5 (3/32)</b> 0,2 - 5,0 (1/64 - 3/16)	OK (J)	Fermatura* <sup>3</sup>	NO
	05* <sup>1</sup>	05* <sup>1</sup>	<b>Punto elastico triplo</b>	J* <sup>2</sup>	Cuciture di rinforzo in generale e cuciture decorative	<b>0,0 (0)</b> 0,0 - 7,0 (0 - 1/4)	<b>2,5 (3/32)</b> 0,4 - 5,0 (1/64 - 3/16)	OK (J)	Rinforzo	NO
	06* <sup>1</sup>	06* <sup>1</sup>	<b>Punto elastico</b>	J* <sup>2</sup>	Punti di rinforzo, cuciture e applicazioni decorative	<b>1,0 (1/16)</b> 0,0 - 7,0 (0 - 1/4)	<b>2,5 (3/32)</b> 0,4 - 5,0 (1/64 - 3/16)	OK (J)	Rinforzo	NO
	07	-	<b>Punto decorativo</b>	N* <sup>2</sup>	Punti decorativi, rinforzi	<b>0,0 (0)</b> 0,0 - 7,0 (0 - 1/4)	<b>2,5 (3/32)</b> 0,4 - 5,0 (1/64 - 3/16)	OK (J)	Rinforzo	NO
	08	07	<b>Punto di imbastitura</b>	J* <sup>2</sup>	Imbastitura	<b>0,0 (0)</b> 0,0 - 7,0 (0 - 1/4)	<b>20 (3/4)</b> 5 - 30 (3/16 - 1-3/16)	NO	Rinforzo	NO
	09* <sup>1</sup>	08* <sup>1</sup>	<b>Punto zig-zag</b>	J* <sup>2</sup>	Sopraggito, rammendo.	<b>3,5 (1/8)</b> 0,0 - 7,0 (0 - 1/4)	<b>1,4 (1/16)</b> 0,0 - 5,0 (0 - 3/16)	OK (J)	Fermatura	NO
	10* <sup>1</sup>	09* <sup>1</sup>	<b>Punto zig-zag</b>	J* <sup>2</sup>	Sopraggito, rammendo.	<b>3,5 (1/8)</b> 0,0 - 7,0 (0 - 1/4)	<b>1,4 (1/16)</b> 0,0 - 5,0 (0 - 3/16)	OK (J)	Fermatura* <sup>3</sup>	NO
	11	10	<b>Punto zig-zag (destra)</b>	J* <sup>2</sup>	Inizio con posizione destra dell'ago, cucitura a zig-zag a sinistra.	<b>3,5 (1/8)</b> 2,5 - 5,0 (3/32 - 3/16)	<b>1,4 (1/16)</b> 0,3 - 5,0 (1/64 - 3/16)	OK (J)	Fermatura* <sup>3</sup>	OK

Punto			Nome del punto	Piedino premistoffa	Applicazioni	Larghezza punto [mm (in)]	Lunghezza punto [mm (in)]	Ago gemello	Cucitura di fermatura/rinforzo	Piedino doppio trasporto
	Modello 3, 2	Modello 1				Auto. Manuale	Auto. Manuale			
	Numero del punto									
	12	-	<b>Punto zig-zag (sinistra)</b>	J*2	Inizio con posizione sinistra dell'ago, cucitura a zig-zag a destra.	<b>3,5 (1/8)</b> 2,5 - 5,0 (3/32 - 3/16)	<b>1,4 (1/16)</b> 0,3 - 5,0 (1/64 - 3/16)	OK (J)	Fermatura*3	NO
	13	11	<b>Punto elastico a zig-zag (2 fasi)</b>	J*2	Sopraggitto (tessuti medi ed elastici), applicazione nastro ed elastico	<b>5,0 (3/16)</b> 0,0 - 7,0 (0 - 1/4)	<b>1,0 (1/16)</b> 0,2 - 5,0 (1/64 - 3/16)	OK (J)	Fermatura*3	OK
	14*1	12*1	<b>Punto elastico a zig-zag (3 fasi)</b>	J*2	Sopraggitto (tessuti medi, pesanti ed elastici), applicazione nastro ed elastico	<b>5,0 (3/16)</b> 0,0 - 7,0 (0 - 1/4)	<b>1,0 (1/16)</b> 0,2 - 5,0 (1/64 - 3/16)	OK (J)	Fermatura*3	NO
	15*1	13*1	<b>Punto sopraggitto</b>	G	Rinforzo di tessuti leggeri e medi	<b>3,5 (1/8)</b> 2,5 - 5,0 (3/32 - 3/16)	<b>2,0 (1/16)</b> 0,4 - 5,0 (1/64 - 3/16)	NO	Rinforzo	NO
	16	14	<b>Punto sopraggitto</b>	G	Rinforzo di tessuti pesanti	<b>5,0 (3/16)</b> 2,5 - 5,0 (3/32 - 3/16)	<b>2,5 (3/32)</b> 0,4 - 5,0 (1/64 - 3/16)	NO	Rinforzo	NO
	17	15	<b>Punto sopraggitto</b>	G	Rinforzo di tessuti medi, pesanti e facilmente sfilacciabili o per punti decorativi.	<b>5,0 (3/16)</b> 3,5 - 5,0 (1/8 - 3/16)	<b>2,5 (3/32)</b> 0,4 - 5,0 (1/64 - 3/16)	NO	Rinforzo	NO
	18	16	<b>Punto sopraggitto</b>	J*2	Cuciture rinforzate di tessuti elastici	<b>5,0 (3/16)</b> 0,0 - 7,0 (0 - 1/4)	<b>2,5 (3/32)</b> 0,4 - 5,0 (1/64 - 3/16)	OK (J)	Rinforzo	NO
	19	17	<b>Punto sopraggitto</b>	J*2	Rinforzo di tessuti elastici medi e tessuti pesanti, punti decorativi	<b>5,0 (3/16)</b> 0,0 - 7,0 (0 - 1/4)	<b>2,5 (3/32)</b> 0,4 - 5,0 (1/64 - 3/16)	OK (J)	Rinforzo	NO
	20	18	<b>Punto sopraggitto</b>	J*2	Rinforzo di tessuti elastici, punti decorativi	<b>4,0 (3/16)</b> 0,0 - 7,0 (0 - 1/4)	<b>4,0 (3/16)</b> 0,4 - 5,0 (1/64 - 3/16)	OK (J)	Rinforzo	NO
	21	19	<b>Punto sopraggitto</b>	J*2	Cuciture su tessuti elastici a maglia	<b>5,0 (3/16)</b> 0,0 - 7,0 (0 - 1/4)	<b>4,0 (3/16)</b> 0,4 - 5,0 (1/64 - 3/16)	NO	Rinforzo	NO
	22	-	<b>Punto per sopraggitto diamante singolo</b>	J*2	Rinforzi e cuciture di tessuti elastici	<b>6,0 (15/64)</b> 0,0 - 7,0 (0 - 1/4)	<b>3,0 (1/8)</b> 0,4 - 5,0 (1/64 - 3/16)	OK (J)	Rinforzo	NO
	23	-	<b>Punto per sopraggitto diamante singolo</b>	J*2	Rinforzo di tessuti elastici	<b>6,0 (15/64)</b> 0,0 - 7,0 (0 - 1/4)	<b>1,8 (1/16)</b> 0,4 - 5,0 (1/64 - 3/16)	OK (J)	Rinforzo	NO
	24	20	<b>Con taglierina laterale</b>	S	Punto diritto durante il taglio del tessuto	<b>0,0 (0)</b> 0,0 - 2,5 (0 - 3/32)	<b>2,5 (3/32)</b> 0,2 - 5,0 (1/64 - 3/16)	NO	Rinforzo	NO
	25	21	<b>Con taglierina laterale</b>	S	Punto zig-zag durante il taglio del tessuto	<b>3,5 (1/8)</b> 3,5 - 5,0 (1/8 - 3/16)	<b>1,4 (1/16)</b> 0,0 - 5,0 (0 - 3/16)	NO	Rinforzo	NO
	26	22	<b>Con taglierina laterale</b>	S	Punto sopraggitto durante il taglio del tessuto	<b>3,5 (1/8)</b> 3,5 - 5,0 (1/8 - 3/16)	<b>2,0 (1/16)</b> 0,4 - 5,0 (1/64 - 3/16)	NO	Rinforzo	NO
	27	23	<b>Con taglierina laterale</b>	S	Punto sopraggitto durante il taglio del tessuto	<b>5,0 (3/16)</b> 3,5 - 5,0 (1/8 - 3/16)	<b>2,5 (3/32)</b> 0,4 - 5,0 (1/64 - 3/16)	NO	Rinforzo	NO
	28	24	<b>Con taglierina laterale</b>	S	Punto sopraggitto durante il taglio del tessuto	<b>5,0 (3/16)</b> 3,5 - 5,0 (1/8 - 3/16)	<b>2,5 (3/32)</b> 0,4 - 5,0 (1/64 - 3/16)	NO	Rinforzo	NO
	29	25	<b>Punto rammendo (destra)</b>	J*2	Rattoppo/patchwork con giuntura destra consentita di 6,5 mm (circa 1/4 in)	<b>5,5 (7/32)</b> 0,0 - 7,0 (0 - 1/4)	<b>2,0 (1/16)</b> 0,2 - 5,0 (1/64 - 3/16)	NO	Fermatura*3	NO

Punto			Nome del punto	Piedino premistoffa	Applicazioni	Larghezza punto [mm (in)]	Lunghezza punto [mm (in)]	Ago gemello	Cucitura di fermatura/ rinforzo	Piedino doppio trasporto
	Modello 3, 2	Modello 1				Auto. Manuale	Auto. Manuale			
	Numero del punto									
	30	26	<b>Punto rammendo (centrale)</b>	J*4	Rattoppo/patchwork	—	<b>2,0 (1/16)</b> 0,2 - 5,0 (1/64 - 3/16)	NO	Fermatura*3	NO
	31	-	<b>Punto rammendo (sinistra)</b>	J*2	Rattoppo/patchwork con giuntura sinistra consentita di 6,5 mm (circa 1/4 in)	<b>1,5 (1/16)</b> 0,0 - 7,0 (0 - 1/4)	<b>2,0 (1/16)</b> 0,2 - 5,0 (1/64 - 3/16)	NO	Fermatura*3	OK
	32	27	<b>Punto per trapuntatura tipo "fatta a mano"</b>	J*2	Punto per trapunta con aspetto simile al punto a mano	<b>0,0 (0)</b> 0,0 - 7,0 (0 - 1/4)	<b>2,5 (3/32)</b> 0,4 - 5,0 (1/64 - 3/16)	NO	Rinforzo	NO
	33	28	<b>Punto zig-zag per applicazioni trapunte</b>	J*2	Punto a zig-zag per trapuntare e cucire su pezzi di trapunta applicati	<b>3,5 (1/8)</b> 0,0 - 7,0 (0 - 1/4)	<b>1,4 (1/16)</b> 0,0 - 5,0 (0 - 3/16)	NO	Fermatura*3	OK
	34	29	<b>Punto per applicazioni trapunte</b>	J*2	Punto per trapunta per applicazioni invisibili o giunture	<b>1,5 (1/16)</b> 0,0 - 7,0 (0 - 1/4)	<b>1,8 (1/16)</b> 0,4 - 5,0 (1/64 - 3/16)	NO	Rinforzo	NO
	35	30	<b>Punto punteggiato per trapuntatura</b>	J*2	Trapuntatura su sfondo	<b>7,0 (1/4)</b> 0,0 - 7,0 (0 - 1/4)	<b>1,6 (1/16)</b> 0,4 - 5,0 (1/64 - 3/16)	NO	Rinforzo	NO
	36	31	<b>Punto orlo invisibile</b>	R	Orli su stoffe tessute	<b>00</b> 3← - →3	<b>2,0 (1/16)</b> 0,4 - 5,0 (1/64 - 3/16)	NO	Rinforzo	NO
	37	32	<b>Punto orlo invisibile elastico</b>	R	Orli su tessuti elastici	<b>00</b> 3← - →3	<b>2,0 (1/16)</b> 0,4 - 5,0 (1/64 - 3/16)	NO	Rinforzo	NO
	38	33	<b>Punto coperta</b>	J	Applicazioni, punto coperta decorativo	<b>3,5 (1/8)</b> 0,0 - 7,0 (0 - 1/4)	<b>2,5 (3/32)</b> 0,4 - 5,0 (1/64 - 3/16)	OK (J)	Rinforzo	NO
	39	34	<b>Punto orlo conchiglia</b>	J*2	Finitura con orlo a conchiglia su tessuti	<b>4,0 (3/16)</b> 0,0 - 7,0 (0 - 1/4)	<b>2,5 (3/32)</b> 0,2 - 5,0 (1/64 - 3/16)	OK (J)	Rinforzo	NO
	40	35	<b>Punto smerlo raso</b>	N*2	Decorazione di colletti di camicette, orli di fazzoletti	<b>5,0 (3/16)</b> 0,0 - 7,0 (0 - 1/4)	<b>0,5 (1/32)</b> 0,1 - 5,0 (1/64 - 3/16)	OK (J)	Rinforzo	NO
	41	-	<b>Punto smerlo</b>	N*2	Decorazione di colletti di camicette, orli di fazzoletti	<b>7,0 (1/4)</b> 0,0 - 7,0 (0 - 1/4)	<b>1,4 (1/16)</b> 0,4 - 5,0 (1/64 - 3/16)	NO	Rinforzo	NO
	42	36	<b>Punto di collegamento patchwork</b>	J*2	Punti patchwork, punti decorativi	<b>4,0 (3/16)</b> 0,0 - 7,0 (0 - 1/4)	<b>1,2 (1/16)</b> 0,2 - 5,0 (1/64 - 3/16)	OK (J)	Rinforzo	NO
	43	37	<b>Punto doppio sovrapposto patchwork</b>	J*2	Punti patchwork, punti decorativi	<b>5,0 (3/16)</b> 0,0 - 7,0 (0 - 1/4)	<b>2,5 (3/32)</b> 0,4 - 5,0 (1/64 - 3/16)	OK (J)	Rinforzo	NO
	44	38	<b>Punto per fissare</b>	J*2	Punto decorativo, fissaggio di cordicelle	<b>5,0 (3/16)</b> 0,0 - 7,0 (0 - 1/4)	<b>1,2 (1/16)</b> 0,2 - 5,0 (1/64 - 3/16)	OK (J)	Rinforzo	NO
	45	39	<b>Punto smock</b>	J*2	Smock, punti decorativi	<b>5,0 (3/16)</b> 0,0 - 7,0 (0 - 1/4)	<b>1,6 (1/16)</b> 0,4 - 5,0 (1/64 - 3/16)	OK (J)	Rinforzo	NO
	46	40	<b>Punto piuma</b>	J*2	Punto a giorno, punti decorativi	<b>5,0 (3/16)</b> 0,0 - 7,0 (0 - 1/4)	<b>2,5 (3/32)</b> 0,4 - 5,0 (1/64 - 3/16)	OK (J)	Rinforzo	NO
	47	41	<b>Punto a giorno incrociato</b>	J*2	Punto a giorno, punti decorativi e di collegamento	<b>5,0 (3/16)</b> 0,0 - 7,0 (0 - 1/4)	<b>2,5 (3/32)</b> 0,4 - 5,0 (1/64 - 3/16)	OK (J)	Rinforzo	NO
	48	42	<b>Punto per applicazione nastri</b>	J*2	Applicazione di nastro su giunture su tessuto elastico	<b>4,0 (3/16)</b> 0,0 - 7,0 (0 - 1/4)	<b>1,0 (1/16)</b> 0,2 - 5,0 (1/64 - 3/16)	OK (J)	Rinforzo	NO



Punto			Nome del punto	Piedino premistoffa	Applicazioni	Larghezza punto [mm (in)]	Lunghezza punto [mm (in)]	Ago gemello	Cucitura di fermatura/rinforzo	Piedino doppio trasporto
	Modello 3, 2	Modello 1				Auto. Manuale	Auto. Manuale			
	Numero del punto									
	49	43	Punto a scala	J*2	Punti decorativi	<b>4,0 (3/16)</b> 0,0 - 7,0 (0 - 1/4)	<b>3,0 (1/8)</b> 0,4 - 5,0 (1/64 - 3/16)	NO	Rinforzo	NO
	50	44	Punto rick-rack	J*2	Cucitura superiore decorativa	<b>4,0 (3/16)</b> 0,0 - 7,0 (0 - 1/4)	<b>2,5 (3/32)</b> 0,4 - 5,0 (1/64 - 3/16)	OK (J)	Rinforzo	NO
	51	45	Punto decorativo	J*2	Punti decorativi	<b>5,5 (7/32)</b> 0,0 - 7,0 (0 - 1/4)	<b>1,6 (1/16)</b> 0,4 - 5,0 (1/64 - 3/16)	OK (J)	Rinforzo	NO
	52	46	Punto a serpentina	N*2	Punti decorativi e fissaggio elastico	<b>5,0 (3/16)</b> 0,0 - 7,0 (0 - 1/4)	<b>1,0 (1/16)</b> 0,2 - 5,0 (1/64 - 3/16)	OK (J)	Rinforzo	NO
	53	-	Punto decorativo	N*2	Punti decorativi e applicazioni	<b>6,0 (15/64)</b> 0,0 - 7,0 (0 - 1/4)	<b>1,0 (1/16)</b> 0,2 - 5,0 (1/64 - 3/16)	OK (J)	Rinforzo	NO
	54	-	Punto punteggiato decorativo	N*2	Punti decorativi	<b>7,0 (1/4)</b> 0,0 - 7,0 (0 - 1/4)	<b>1,6 (1/16)</b> 0,4 - 5,0 (1/64 - 3/16)	NO	Rinforzo	NO
	55	-	Orli decorativi	N*2	Orli decorativi, punto diritto triplo a sinistra	<b>1,0 (1/16)</b> 0,0 - 7,0 (0 - 1/4)	<b>2,5 (3/32)</b> 0,4 - 5,0 (1/64 - 3/16)	OK (J)	Rinforzo	NO
	56	-	Orli decorativi	N*2	Orli decorativi, punto diritto triplo al centro	<b>3,5 (1/8)</b> 0,0 - 7,0 (0 - 1/4)	<b>2,5 (3/32)</b> 0,4 - 5,0 (1/64 - 3/16)	OK (J)	Rinforzo	NO
	57	47	Orlo zig-zag	N*2	Orli decorativi, rinforzi	<b>6,0 (15/64)</b> 0,0 - 7,0 (0 - 1/4)	<b>3,0 (1/8)</b> 0,4 - 5,0 (1/64 - 3/16)	OK (J)	Rinforzo	NO
	58	48	Orli decorativi	N*2	Orli decorativi, cuciture di merletti, punti spillo	<b>3,5 (1/8)</b> 0,0 - 7,0 (0 - 1/4)	<b>2,5 (3/32)</b> 0,4 - 5,0 (1/64 - 3/16)	NO	Rinforzo	NO
	59	49	Orli decorativi	N*2	Orli decorativi	<b>3,0 (1/8)</b> 0,0 - 7,0 (0 - 1/4)	<b>3,5 (1/8)</b> 0,4 - 5,0 (1/64 - 3/16)	NO	Rinforzo	NO
	60	50	Orli decorativi	N*2	Orli decorativi con punto a margherita	<b>6,0 (15/64)</b> 0,0 - 7,0 (0 - 1/4)	<b>3,0 (1/8)</b> 0,4 - 5,0 (1/64 - 3/16)	NO	Rinforzo	NO
	61	-	Orli decorativi	N*2	Decorazione tradizionale, orli decorativi	<b>5,0 (3/16)</b> 0,0 - 7,0 (0 - 1/4)	<b>3,5 (1/8)</b> 0,4 - 5,0 (1/64 - 3/16)	NO	Rinforzo	NO
	62	51	Orli decorativi	N*2	Decorazione tradizionale, orli decorativi	<b>5,0 (3/16)</b> 0,0 - 7,0 (0 - 1/4)	<b>3,5 (1/8)</b> 0,4 - 5,0 (1/64 - 3/16)	NO	Rinforzo	NO
	63	-	Orli decorativi	N*2	Decorazione tradizionale, orli decorativi	<b>5,0 (3/16)</b> 0,0 - 7,0 (0 - 1/4)	<b>3,5 (1/8)</b> 0,4 - 5,0 (1/64 - 3/16)	OK (J)	Rinforzo	NO
	64	52	Orli decorativi	N*2	Decorazione tradizionale, orli decorativi	<b>5,0 (3/16)</b> 0,0 - 7,0 (0 - 1/4)	<b>4,0 (3/16)</b> 0,4 - 5,0 (1/64 - 3/16)	OK (J)	Rinforzo	NO
	65	-	Orli decorativi	N*2	Decorazione tradizionale, orli decorativi	<b>4,0 (3/16)</b> 0,0 - 7,0 (0 - 1/4)	<b>2,5 (3/32)</b> 0,4 - 5,0 (1/64 - 3/16)	OK (J)	Rinforzo	NO
	66	-	Punto a nido d'ape	N*2	Decorazione tradizionale, orli decorativi	<b>5,0 (3/16)</b> 0,0 - 7,0 (0 - 1/4)	<b>2,5 (3/32)</b> 0,4 - 5,0 (1/64 - 3/16)	OK (J)	Rinforzo	NO
	67	-	Punto a nido d'ape	N*2	Decorazione tradizionale, orli decorativi	<b>6,0 (15/64)</b> 0,0 - 7,0 (0 - 1/4)	<b>3,5 (1/8)</b> 0,4 - 5,0 (1/64 - 3/16)	OK (J)	Rinforzo	NO
	68	53	Orli decorativi	N*2	Decorazione tradizionale, orli decorativi	<b>6,0 (15/64)</b> 0,0 - 7,0 (0 - 1/4)	<b>1,6 (1/16)</b> 0,4 - 5,0 (1/64 - 3/16)	OK (J)	Rinforzo	NO













Punto			Nome del punto	Piedino premistoffa	Applicazioni	Larghezza punto [mm (in)]	Lunghezza punto [mm (in)]	Ago gemello	Cucitura di fermatura/rinforzo	Piedino doppio trasporto
	Modello 3, 2	Modello 1				Auto. Manuale	Auto. Manuale			
	Numero del punto									
	69	54	Orli decorativi	N*2	Decorazione tradizionale, orli decorativi	6,0 (15/64) 0,0 - 7,0 (0 - 1/4)	3,0 (1/8) 0,4 - 5,0 (1/64 - 3/16)	NO	Rinforzo	NO
	70	-	Orli decorativi	N*2	Decorazione tradizionale, orli decorativi	6,0 (15/64) 0,0 - 7,0 (0 - 1/4)	4,0 (3/16) 0,4 - 5,0 (1/64 - 3/16)	OK (J)	Rinforzo	NO
	71	55	Orli decorativi	N*2	Decorazione tradizionale, orli decorativi	4,0 (3/16) 0,0 - 7,0 (0 - 1/4)	2,5 (3/32) 0,4 - 5,0 (1/64 - 3/16)	NO	Rinforzo	NO
	72	56	Orli decorativi	N*2	Decorazione tradizionale, orli decorativi	5,0 (3/16) 0,0 - 7,0 (0 - 1/4)	2,0 (1/16) 0,4 - 5,0 (1/64 - 3/16)	OK (J)	Rinforzo	NO
	73	-	Orli decorativi	N*2	Orli decorativi e punto di collegamento	6,0 (15/64) 0,0 - 7,0 (0 - 1/4)	2,0 (1/16) 0,4 - 5,0 (1/64 - 3/16)	OK (J)	Rinforzo	NO
	74	-	Orli decorativi	N*2	Orli decorativi. Punto a giorno, applicazione di nastri	5,0 (3/16) 0,0 - 7,0 (0 - 1/4)	3,0 (1/8) 0,4 - 5,0 (1/64 - 3/16)	OK (J)	Rinforzo	NO
	75	-	Orli decorativi	N*2	Orli decorativi, smock	6,0 (15/64) 0,0 - 7,0 (0 - 1/4)	1,6 (1/16) 0,4 - 5,0 (1/64 - 3/16)	NO	Rinforzo	NO
	76	-	Orli decorativi	N*2	Orli decorativi, smock	5,0 (3/16) 0,0 - 7,0 (0 - 1/4)	1,6 (1/16) 0,4 - 5,0 (1/64 - 3/16)	NO	Rinforzo	NO
	77	57	Punto per asole arrotondate strette	A	Asole su tessuti da leggeri a medi	5,0 (3/16) 3,0 - 5,0 (1/8 - 3/16)	0,4 (1/64) 0,2 - 1,0 (1/64 - 1/16)	NO	Rinforzo automatico	NO
	78	58	Punto per asole affusolate a estremità tonda	A	Asole affusolate di chiusura con rinforzo	5,0 (3/16) 3,0 - 5,0 (1/8 - 3/16)	0,4 (1/64) 0,2 - 1,0 (1/64 - 1/16)	NO	Rinforzo automatico	NO
	79	59	Punto per asole con estremità arrotondata	A	Asole con travetta verticale per tessuti pesanti	5,0 (3/16) 3,0 - 5,0 (1/8 - 3/16)	0,4 (1/64) 0,2 - 1,0 (1/64 - 1/16)	NO	Rinforzo automatico	NO
	80	60	Punto per asole rettangolari strette	A	Asole per tessuti da leggeri a medi	5,0 (3/16) 3,0 - 5,0 (1/8 - 3/16)	0,4 (1/64) 0,2 - 1,0 (1/64 - 1/16)	NO	Rinforzo automatico	NO
	81	61	Punto per asole elastiche	A	Asole per tessuti elastici o orditi	6,0 (15/64) 3,0 - 6,0 (1/8 - 15/64)	1,0 (1/16) 0,5 - 2,0 (1/32 - 1/16)	NO	Rinforzo automatico	NO
	82	62	Punto per asole decorative	A	Asole per decorazioni tradizionali e tessuti elastici	6,0 (15/64) 3,0 - 6,0 (1/8 - 15/64)	1,5 (1/16) 1,0 - 3,0 (1/16 - 1/8)	NO	Rinforzo automatico	NO
	83	63	Punto per asole cornice	A	Primo passo per eseguire asole a cornice	5,0 (3/16) 0,0 - 6,0 (0 - 15/64)	2,0 (1/16) 0,2 - 4,0 (1/64 - 3/16)	NO	Rinforzo automatico	NO
	84	64	Punto per asole a occhiello	A	Asole su tessuti pesanti o spessi per bottoni piatti grandi	7,0 (1/4) 3,0 - 7,0 (1/8 - 1/4)	0,5 (1/32) 0,3 - 1,0 (1/64 - 1/16)	NO	Rinforzo automatico	NO
	85	65	Punto per asole a occhiello affusolate	A	Asole su tessuti da medi a pesanti per bottoni piatti grandi	7,0 (1/4) 3,0 - 7,0 (1/8 - 1/4)	0,5 (1/32) 0,3 - 1,0 (1/64 - 1/16)	NO	Rinforzo automatico	NO
	86	66	Punto per asole a occhiello	A	Asole con travetta verticale per il rinforzo di tessuti pesanti spessi	7,0 (1/4) 3,0 - 7,0 (1/8 - 1/4)	0,5 (1/32) 0,3 - 1,0 (1/64 - 1/16)	NO	Rinforzo automatico	NO

Punto			Nome del punto	Piedino premistoffa	Applicazioni	Larghezza punto [mm (in)]	Lunghezza punto [mm (in)]	Ago gemello	Cucitura di fermatura/rinforzo	Piedino doppio trasporto
	Modello 3, 2	Modello 1				Auto. Manuale	Auto. Manuale			
	Numero del punto									
	87	67	<b>Punto per rammendo</b>	A	Rammendo di tessuti medi	<b>7,0 (1/4)</b> 2,5 - 7,0 (3/32 - 1/4)	<b>2,0 (1/16)</b> 0,4 - 2,5 (1/64 - 3/32)	NO	Rinforzo automatico	NO
	88	68	<b>Punto per rammendo</b>	A	Rammendo di tessuti pesanti	<b>7,0 (1/4)</b> 2,5 - 7,0 (3/32 - 1/4)	<b>2,0 (1/16)</b> 0,4 - 2,5 (1/64 - 3/32)	NO	Rinforzo automatico	NO
	89	69	<b>Punto per travette</b>	A	Rinforzo di aperture di tasche, ecc.	<b>2,0 (1/16)</b> 1,0 - 3,0 (1/16 - 1/8)	<b>0,4 (1/64)</b> 0,3 - 1,0 (1/64 - 1/16)	NO	Rinforzo automatico	NO
	90	70	<b>Punto per cucitura di bottoni</b>	M	Applicazione di bottoni	<b>3,5 (1/8)</b> 2,5 - 4,5 (3/32 - 3/16)	—	NO	Rinforzo	NO
	91	71	<b>Punto per occhielli</b>	N	Per esecuzione di occhielli, fori su cinture, ecc.	<b>7,0 (1/4)</b> 7,0 6,0 5,0 (1/4 15/64 3/16)	<b>7,0 (1/4)</b> 7,0 6,0 5,0 (1/4 15/64 3/16)	NO	Rinforzo automatico	NO
	92	-	<b>Fermatura (punto diritto)</b>	N	Per applicazioni su pezzi tubolari di tessuto e giuntura di angoli	—	—	NO	Rinforzo	NO
	93	-	<b>Laterale a sinistra (punto diritto)</b>	N	Per applicazioni su pezzi tubolari di tessuto	—	—	NO	Rinforzo	NO
	94	-	<b>Laterale a destra (punto diritto)</b>	N	Per applicazioni su pezzi tubolari di tessuto	—	—	NO	Rinforzo	NO
	95	-	<b>Avanti (punto diritto)</b>	N	Per applicazioni su pezzi tubolari di tessuto e giuntura di angoli	—	—	NO	Rinforzo	NO
	96	-	<b>Laterale a sinistra (punto a zig-zag)</b>	N	Per applicazioni su pezzi tubolari di tessuto	—	—	NO	Rinforzo	NO
	97	-	<b>Laterale a destra (punto a zig-zag)</b>	N	Per applicazioni su pezzi tubolari di tessuto	—	—	NO	Rinforzo	NO
	98	-	<b>Avanti (punto a zig-zag)</b>	N	Per applicazioni su pezzi tubolari di tessuto e giuntura di angoli	—	—	NO	Rinforzo	NO
	99	-	<b>Indietro (punto a zig-zag)</b>	N	Per applicazioni su pezzi tubolari di tessuto e giuntura di angoli	—	—	NO	Rinforzo	NO

## ■ Punti utili preimpostati

Ai tasti numerici sono stati assegnati i punti utili più frequentemente utilizzati.

Questi punti possono essere selezionati semplicemente premendo designato mentre si è nella modalità Punto utile preimpostato.

 Punti utili preimpostati	Nome del punto		
		Modello 3, 2	Modello 1
		Numero del punto	
 1	Punto diritto (sinistra)	01	01
 2	Punto diritto (sinistra)	02	02
 3	Punto diritto (centro)	03	03
 4	Punto diritto (centro)	04	04
 5	Punto zig-zag	09	08
 6	Punto zig-zag	10	09
 7	Punto elastico triplo	05	05
 8	Punto elastico	06	06
 9	Punto sopraffitto	15	13
 0	Punto elastico a zig-zag (3 fasi)	14	12



# Cucitura

In questa sezione si descrivono le procedure per l'utilizzo dei vari punti utili e di altre funzioni. Si forniscono i dettagli sulla cucitura di base oltre che sulle più significative funzioni della macchina, per esempio cucitura di pezzi tubolari e asole.

I numeri di pagina di questa sezione iniziano con "S".

**Capitolo1 CUCITURA CON FINITURE DI PREGIO..... S-2**

**Capitolo2 PUNTI UTILI ..... S-6**

## **ATTENZIONE**

- Prima di sostituire il piedino premistoffa, premere  (tasto Sostituzione ago/piedino premistoffa) sul pannello operativo per bloccare tutti i tasti e i pulsanti, onde evitare lesioni nel caso in cui si preme "Avvio/Stop" o qualsiasi altro pulsante e la macchina si avvia. Per i dettagli sulla sostituzione del piedino premistoffa, fare riferimento a "Sostituzione del piedino premistoffa" nella sezione "Operazioni di base".

# Capitolo 1 CUCITURA CON FINITURE DI PREGIO

## Suggerimenti per la cucitura

### Cucitura di prova

Dopo aver configurato la macchina con il filo e l'ago adatti al tipo di tessuto da cucire, la macchina imposta automaticamente la lunghezza e larghezza del punto per il punto selezionato. Si deve comunque cucire un pezzo di prova del tessuto dato che, a seconda del tipo di tessuto e dei punti da cucire, si potrebbe non ottenere i risultati desiderati.

Per la cucitura di prova, utilizzare un pezzo dello stesso tessuto e lo stesso ago che verranno utilizzati per il lavoro e controllare la tensione del filo e la lunghezza e larghezza del punto. Poiché i risultati differiscono a seconda del tipo di punti e il numero di strati di tessuto cuciti, eseguire una cucitura di prova nelle stesse condizioni che si utilizzeranno con il lavoro.

### Modifica della direzione di cucitura

- 1 Quando la cucitura raggiunge un angolo, arrestare la macchina.

Lasciare l'ago abbassato (nel tessuto). Se l'ago resta sollevato quando la macchina interrompe la cucitura, premere  (pulsante "Posizione ago") per abbassarlo.

- 2 Alzare la leva del piedino premistoffa per ruotare il tessuto.

Ruotare il tessuto usando l'ago come perno.

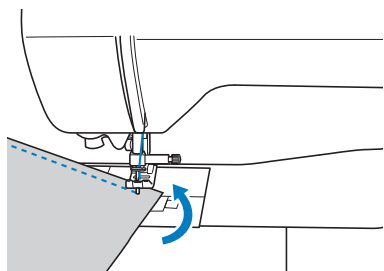

- 3 Abbassare la leva del piedino premistoffa e continuare a cucire.

### Cucitura di curve

Arrestare la cucitura e modificare leggermente la direzione di cucitura per cucire intorno alla curva. Per i dettagli sull'esecuzione di un margine di cucitura uniforme, fare riferimento a "Cucitura di un margine di cucitura uniforme" a pagina S-3.

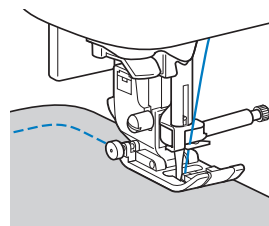

Se si cuce lungo una curva utilizzando il punto a zig-zag, selezionare una lunghezza del punto inferiore per ottenere un punto più sottile.

### Cucitura di parti cilindriche

La rimozione della prolunga base piana consente la cucitura a braccio libero, semplificando la cucitura di parti cilindriche come polsini e gambe dei pantaloni.

- 1 Rimuovere la prolunga base piana tirandola verso sinistra.

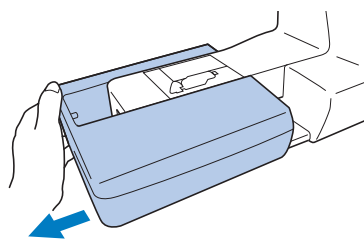

- 2 Infilare la parte che si desidera cucire sul braccio libero e cucire partendo dalla parte superiore.

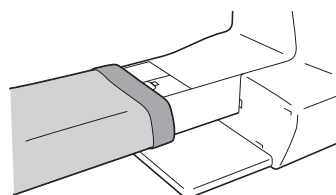

- 3 Terminata la cucitura a braccio libero, reinstallare la prolunga base piana nella posizione originaria.

## Cucitura di un margine di cucitura uniforme

Per realizzare un margine di cucitura uniforme, iniziare a cucire in modo che il margine di cucitura si trovi a destra del piedino premistoffa e il bordo del tessuto sia allineato al bordo destro del piedino premistoffa o a un segno della placca ago.

### ■ Allineamento del tessuto al piedino premistoffa

Cucire tenendo il bordo destro del piedino premistoffa a una distanza fissa dal bordo del tessuto.

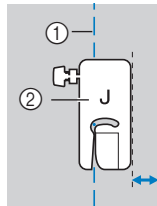

- ① Cucitura
- ② Piedino premistoffa

### ■ Allineamento del tessuto al piedino guida punto (venduto separatamente con alcuni modelli)

Cucire tenendo il bordo destro del tessuto allineato a una posizione desiderato dei segni del piedino guida punto.

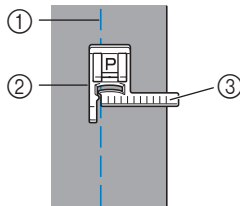

- ① Cucitura
- ② Piedino guida punto
- ③ Segni

### ■ Allineamento del tessuto a un segno della placca ago

I segni della placca ago indicano la distanza dalla posizione dell'ago di una cucitura realizzata con il punto diritto (posizione sinistra dell'ago). Cucire tenendo il bordo del tessuto allineato a un segno della placca ago. La distanza tra i segni nel righello superiore è di 1/8 in (3 mm) e la distanza tra i segni della griglia è di 5 mm (3/16 in).

Per punti con posizione sinistra dell'ago  
(Larghezza punto: 0,0 mm)

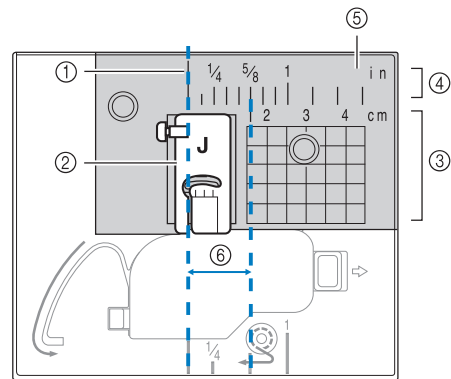

- ① Cucitura
- ② Piedino premistoffa
- ③ Centimetri
- ④ Pollici
- ⑤ Placca ago
- ⑥ 1,6 cm (5/8 in)

## Cucitura di vari tessuti

### Cucitura di tessuti spessi

#### ■ Se il tessuto non passa sotto il piedino premistoffa

Se il tessuto non passa agevolmente sotto il piedino premistoffa, alzare ulteriormente la leva del piedino premistoffa per sollevare completamente il piedino.

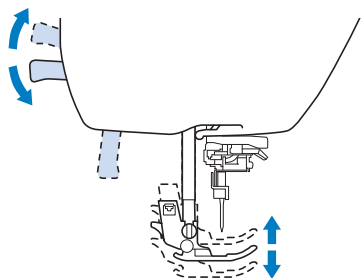

#### ■ Se si cuciono cuciture spesse e il tessuto non viene trasportato all'inizio della cucitura

Il tessuto potrebbe non avanzare se si cuciono cuciture spesse e il piedino premistoffa non è in piano, come descritto di seguito. In questo caso, utilizzare il perno di blocco del piedino premistoffa (pulsante nero sul lato sinistro) sul piedino per zig-zag "J" in modo che il piedino venga tenuto in piano durante la cucitura, consentendo l'avanzamento uniforme del tessuto.

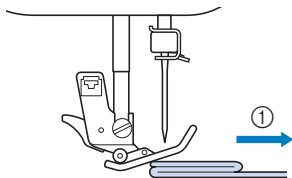

① Direzione di cucitura

- 1 Sollevare la leva del piedino premistoffa.
- 2 Allineare l'inizio della cucitura e posizionare il tessuto.
- 3 Tenendo in piano il piedino per zig-zag "J", tenere premuto il perno di blocco del piedino premistoffa (pulsante nero sul lato sinistro) e abbassare la leva del piedino premistoffa.

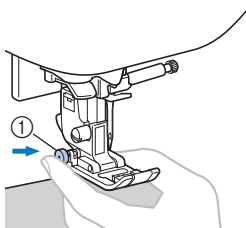

① Perno di bloccaggio del piedino premistoffa (pulsante nero)

#### 4 Rilasciare il perno di blocco del piedino premistoffa (pulsante nero).

→ Il piedino premistoffa rimane in piano, consentendo l'avanzamento del tessuto.

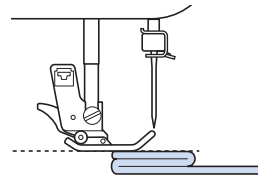

→ Terminata la cucitura, il piedino premistoffa tornerà all'angolazione originaria.



#### Promemoria

- La regolazione di "Press. piedino premistoffa" nella schermata Impostazioni può rivelarsi utile su alcuni tessuti spessi.
- (Per i modelli dotati di Pressione automatica piedino)  
Quando "Sist. sensore auto tessuto" nella schermata Impostazioni è impostata su "ON", lo spessore del tessuto viene automaticamente rilevato dal sensore interno in modo da poter trasportare il tessuto in maniera uniforme per ottenere i migliori risultati di cucitura. Per i dettagli su Pressione automatica piedino, fare riferimento a "Sistema di rilevamento automatico del tessuto (pressione automatica del piedino premistoffa)" nella sezione "Operazioni di base".

### ⚠ ATTENZIONE

- Se si cuce tessuto spesso più di 6 mm (15/64 in) o se si spinge il tessuto con troppa forza si rischia di piegare o rompere l'ago.

### Cucitura di tessuti sottili

Quando si cuciono tessuti sottili, la cucitura potrebbe disallinearsi o il tessuto potrebbe non avanzare correttamente. Spostare l'ago (per verificare che si utilizzi un ago sottile) all'estrema sinistra o destra in modo che il tessuto non venga tirato nell'area della griffa di trasporto. In questo caso, collocare carta sottile o materiale stabilizzatore sotto il tessuto e cucirlo insieme al tessuto. Terminata la cucitura, strappare la carta in eccesso.

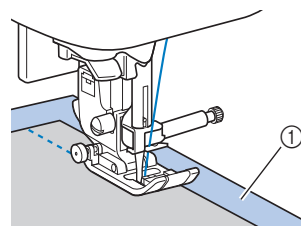

① Materiale stabilizzatore o carta



## Cucitura di tessuti elastici

Innanzitutto imbastire i pezzi di tessuto insieme, quindi cucire senza tendere il tessuto.

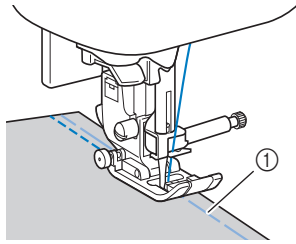

① Imbastitura

Per ottenere risultati ottimali quando si cuce su tessuti a maglia, utilizzare i punti elastici. Utilizzare inoltre un ago per maglieria. Di seguito sono indicati i punti consigliati e i rispettivi numeri.

Punto					
Modello 4	1-05	1-06	1-13	1-14	2-13
Modello 3, 2	05*	06*	13	14*	48
Modello 1	05*	06*	11	12*	42

\* È possibile selezionare direttamente i punti premendo i tasti numerici sulla macchina durante la modalità punti utili preimpostati. Fare riferimento alla sezione "Operazioni di base".

## Cucitura di pelli o tessuti in vinile

Se si cuciono tessuti che possono aderire al piedino premistoffa, ad esempio le pelli o i tessuti rivestiti, sostituire il piedino premistoffa con il piedino antiaderente\*. Anche il piedino doppio trasporto\* è adatto alla cucitura di alcune pelli o tessuti in vinile.

\* Venduto separatamente con alcuni modelli.

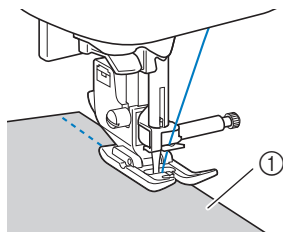

① Pelle

### Nota

- Il piedino doppio trasporto può essere utilizzato solo con il punto a punto diritto o a zig-zag con punti di rinforzo. Per i dettagli, fare riferimento a "Tabella impostazioni del punto" nella sezione "Operazioni di base".
- Quando si utilizza il piedino doppio trasporto, eseguire una cucitura di prova su un pezzo della pelle o del vinile da utilizzare nel progetto per verificare che il piedino non lasci segni.

## Cucitura di nastro per chiusura velcro

### ⚠ ATTENZIONE

- Utilizzare solo nastro per chiusura velcro senza adesivo concepito per la cucitura. Se la colla aderisce all'ago o alla guida del gancio della spolina, potrebbe causare guasti.
- Se si cuce il nastro per chiusura velcro con un ago fine (65/9-75/11), l'ago potrebbe rompersi o piegarsi.



### Nota

- Prima di cucire, imbastire insieme il tessuto e il nastro per chiusura velcro.

Assicurarsi che l'ago passi attraverso il nastro per chiusura velcro ruotando il volantino, e abbassare l'ago nel nastro prima di cucire. Dopo di che, cucire il bordo del nastro per chiusura velcro a velocità ridotta.

Se l'ago non passa attraverso il nastro per chiusura velcro, sostituirlo con l'ago per tessuti spessi. Per i dettagli, fare riferimento a "Combinazioni tessuto/filo/ago" nella sezione "Operazioni di base".

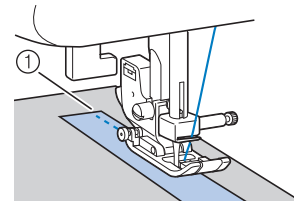







① Bordo del nastro per chiusura velcro

# Capitolo 2 PUNTI UTILI

## Punti di base

I punti dritti si usano per le cuciture semplici.

- Utilizzando la tabella di seguito, fare riferimento a "Utilizzo delle tabelle dei punti utili nella sezione "Cucitura"" nella sezione "Operazioni di base".

Nome del punto	Punto	Modello 4	Modello 3, 2		Modello 1	Piedino premistoffa
			Numero del punto			
Punto di imbastitura		1-08	08	07		
Punto dritto (sinistra)		1-01	01*	01*	J	
		1-02	02*	02*		
Punto dritto (centro)		1-03	03*	03*		
Punto dritto (centro)		1-04	04*	04*		
Punto elastico triplo		1-05	05*	05*		

\* È possibile selezionare direttamente i punti premendo i tasti numerici sulla macchina durante la modalità punti utili preimpostati. Fare riferimento alla sezione "Operazioni di base".

## Imbastitura

Cucire l'imbastitura con una lunghezza del punto compresa tra 5 mm (3/16 in) e 30 mm (1-3/16 in).

- 1 Montare il piedino per zig-zag "J".

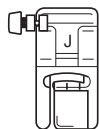

- 2 Selezionare il punto .

- 3 Iniziare a cucire.

## Punti di base

- 1 Imbastire o fissare insieme con spilli i pezzi di tessuto.

- 2 Montare il piedino per zig-zag "J".

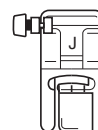

- 3 Selezionare un punto.

- 4 Abbassare l'ago nel tessuto all'inizio della cucitura.

- 5 Abbassare la leva del piedino premistoffa e iniziare a cucire.

- 6 Terminata la cucitura, tagliare il filo.



## ■ Modifica della posizione dell'ago

La posizione dell'ago utilizzata come linea di base è diversa per il punto diritto (posizione sinistra dell'ago) e il punto diritto (posizione centrale dell'ago).

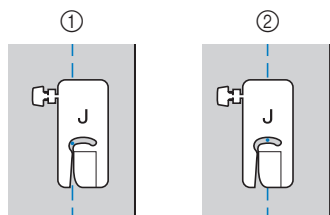

- ① Punto diritto (posizione sinistra dell'ago)
- ② Punto diritto (posizione centrale dell'ago)

Se la larghezza del punto diritto (posizione sinistra dell'ago) è impostata sul valore standard (0,0 mm), la distanza dalla posizione dell'ago al lato destro del piedino premistoffa è 12 mm (1/2 in). Se si modifica la larghezza del punto (tra 0 e 7,0 mm (1/4 in)), cambierà anche la posizione dell'ago. Modificando la larghezza del punto e cucendo con il lato destro del piedino premistoffa allineato al bordo del tessuto, è possibile cucire un margine di cucitura con larghezza fissa.

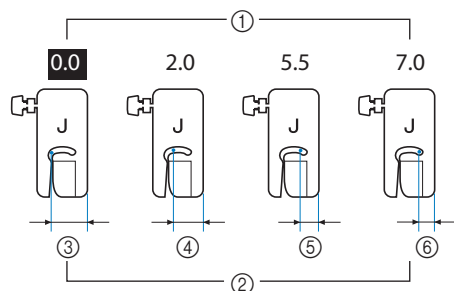

- ① Impostazione della larghezza punto
- ② Distanza dalla posizione dell'ago al lato destro del piedino premistoffa
- ③ 12,0 mm (1/2 in)
- ④ 10,0 mm (3/8 in)
- ⑤ 6,5 mm (1/4 in)
- ⑥ 5,0 mm (3/16 in)

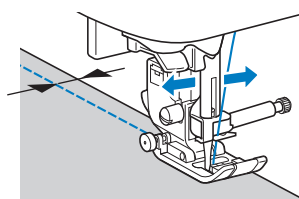

- Per i dettagli, fare riferimento a "Impostazione della larghezza del punto" nella sezione "Operazioni di base".

## Punti orlo invisibile

Fissare la parte inferiore di gonne e pantaloni con un orlo invisibile.

- Utilizzando la tabella di seguito, fare riferimento a "Utilizzo delle tabelle dei punti utili nella sezione "Cucitura" nella sezione "Operazioni di base".

Nome del punto	Punto	Modello 4	Modello 3, 2		Piedino premistoffa
			Modello 3, 2	Modello 1	
Numero del punto					
Punto orlo invisibile		2-01	36	31	R
Punto orlo invisibile elastico		2-02	37	32	

### Promemoria

- Quando le dimensioni di parti cilindriche sono troppo piccole per spostarsi sul braccio o la lunghezza è troppo corta, il tessuto non avanza e non è possibile ottenere i risultati desiderati.

#### 1 Girare la gonna o i pantaloni al rovescio.

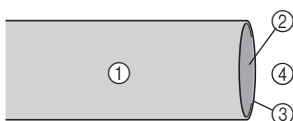

- ① Rovescio del tessuto
- ② Diritto del tessuto
- ③ Margine del tessuto
- ④ Lato inferiore

#### 2 Piegarlo lungo il margine desiderato dell'orlo e premere.

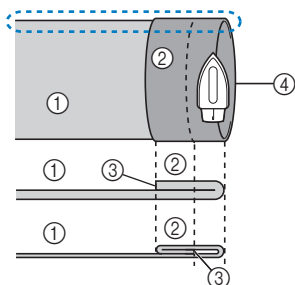

- ① Rovescio del tessuto
- ② Diritto del tessuto
- ③ Margine del tessuto
- ④ Margine desiderato dell'orlo

<Tessuto pesante>

<Tessuto normale>

<Visto di lato>

#### 3 Con un gessetto segnare il tessuto a circa 5 mm (3/16 in) dal margine del tessuto, quindi imbastirlo.

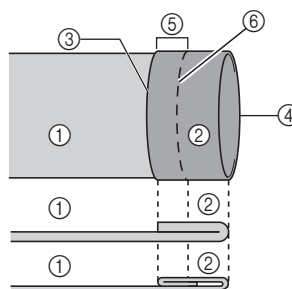

- ① Rovescio del tessuto
- ② Diritto del tessuto
- ③ Margine del tessuto
- ④ Margine desiderato dell'orlo
- ⑤ 5 mm (3/16 in)
- ⑥ Imbastitura

<Tessuto pesante>

<Tessuto normale>

<Visto di lato>

#### 4 Piegarlo indietro il tessuto interno lungo l'imbastitura.

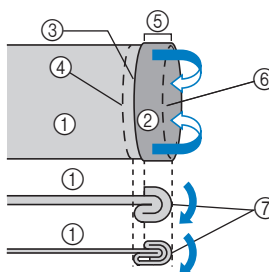

- ① Rovescio del tessuto
- ② Diritto del tessuto
- ③ Margine del tessuto
- ④ Margine desiderato dell'orlo
- ⑤ 5 mm (3/16 in)
- ⑥ Imbastitura
- ⑦ Punto di imbastitura

<Tessuto pesante>

<Tessuto normale>

<Visto di lato>

#### 5 Aprire il margine del tessuto e posizionare il tessuto con il rovescio rivolto verso l'alto.

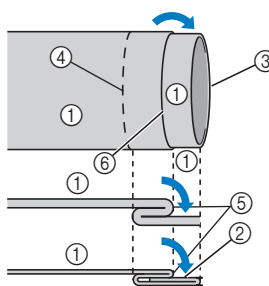

- ① Rovescio del tessuto
- ② Diritto del tessuto
- ③ Margine del tessuto
- ④ Margine desiderato dell'orlo
- ⑤ Punto di imbastitura
- ⑥ Imbastitura

<Tessuto pesante>

<Tessuto normale>

<Visto di lato>

#### 6 Montare il piedino per orlo invisibile "R".

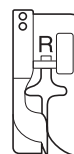

#### 7 Selezionare o .

#### 8 Togliere la prolunga base piana per utilizzare il braccio libero.

- 9** Infilare l'elemento che si desidera cucire sul braccio libero, verificando che il tessuto avanzi correttamente, quindi iniziare a cucire.

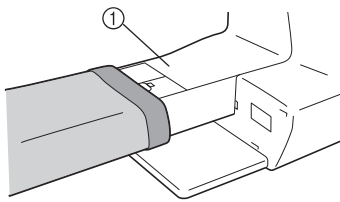

① Braccio libero

- 10** Posizionare il tessuto con il margine dell'orlo piegato contro la guida del piedino premistoffa, quindi abbassare la leva del piedino premistoffa.

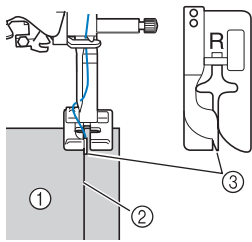

① Rovescio del tessuto  
② Piega dell'orlo  
③ Guida

- 11** Regolare la larghezza del punto finché l'ago prende appena la piega dell'orlo.

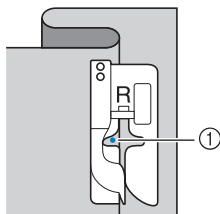

① Punto di discesa dell'ago  
Quando si modifica il punto di discesa dell'ago, sollevare l'ago e modificare la larghezza del punto.

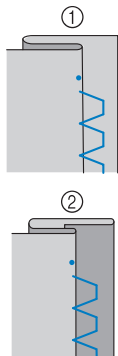
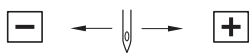

① Tessuto pesante  
② Tessuto normale

### Promemoria

- I punti orlo invisibile non possono essere cuciti se il punto di discesa dell'ago sinistro non prende la piega. Se l'ago prende troppo la piega, il tessuto non può essere aperto e la cucitura visibile sul diritto del tessuto risulterà molto larga, con una finitura meno pregevole. Se si verifica uno di questi casi, seguire le istruzioni di seguito per risolvere il problema.

#### ■ Se l'ago prende troppa piega dell'orlo

L'ago è troppo lontano a sinistra.

Diminuire la larghezza del punto in modo che l'ago prenda leggermente la piega dell'orlo.

- **Esempio:** tessuto pesante

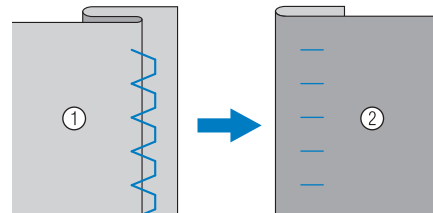

- **Esempio:** tessuto normale

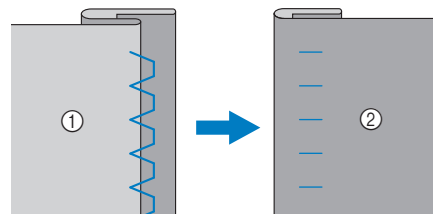

① Rovescio del tessuto  
② Diritto del tessuto

#### ■ Se l'ago non prende la piega dell'orlo

L'ago è troppo lontano a destra.

Aumentare la larghezza del punto in modo che l'ago prenda leggermente la piega dell'orlo.

- **Esempio:** tessuto pesante

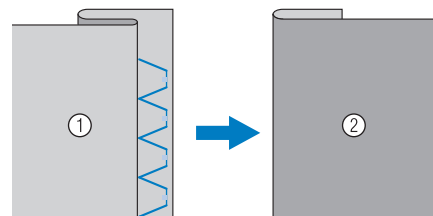

□ **Esempio:** tessuto normale

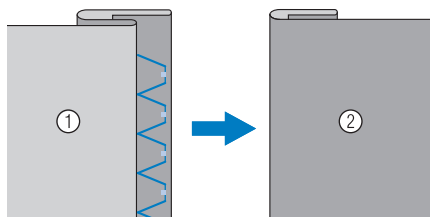

- ① Rovescio del tessuto
- ② Diritto del tessuto

**12** Cucire con la piega dell'orlo contro la guida del piedino premistoffa.

**13** Premere il pulsante "Avvio/Stop" per interrompere la cucitura quando si è finito e sollevare il piedino premistoffa e l'ago per rimuovere il tessuto tirandolo indietro.



**Nota**

- Tirare il tessuto all'indietro terminata la cucitura. Tirando il tessuto lateralmente o in avanti si rischia di danneggiare il piedino premistoffa.

**14** Rimuovere i punti di imbastitura e girare il tessuto.

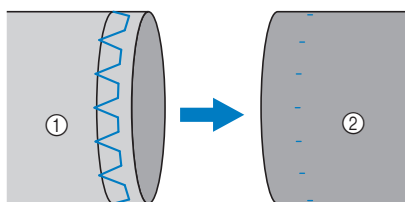

- ① Rovescio del tessuto
- ② Diritto del tessuto

## Punti soprappiglio

Cucire punti soprappiglio lungo i bordi del tessuto per evitare che si sfilaccino.

### Cucitura di punti soprappiglio con il piedino per soprappiglio "G"

- Utilizzando la tabella di seguito, fare riferimento a "Utilizzo delle tabelle dei punti utili nella sezione "Cucitura"" nella sezione "Operazioni di base".

Nome del punto	Punto	Modello 4	Modello 3, 2		Piedino premistoffa
		Numero del punto			
Punto soprappiglio		1-15	15*	13*	G
		1-16	16	14	
		1-17	17	15	

\* È possibile selezionare direttamente i punti premendo i tasti numerici sulla macchina durante la modalità punti utili preimpostati. Fare riferimento alla sezione "Operazioni di base".

#### 1 Montare il piedino per soprappiglio "G".

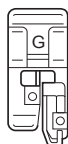

#### 2 Selezionare un punto.

#### 3 Posizionare il tessuto con il bordo contro la guida del piedino premistoffa, quindi abbassare la leva del piedino premistoffa.

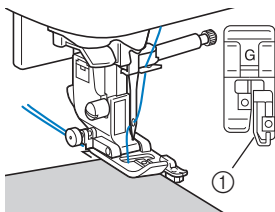

① Guida

#### 4 Cucire con l'orlo del tessuto contro la guida del piedino premistoffa.

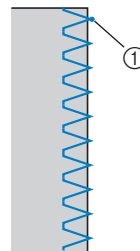

① Punto di discesa dell'ago

### ⚠ ATTENZIONE

- Dopo aver regolato la larghezza del punto, ruotare il volantino verso di sé (senso antiorario). Controllare che l'ago non tocchi il piedino premistoffa. Se l'ago colpisce il piedino premistoffa, l'ago potrebbe rompersi e causare lesioni personali.

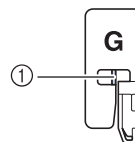

- L'ago non deve toccare la barra centrale.
- Se il piedino premistoffa è sollevato al livello massimo, l'ago potrebbe toccare il piedino premistoffa.

#### 5 Premere il pulsante "Avvio/Stop" per interrompere la cucitura quando si è finito e sollevare il piedino premistoffa e l'ago per rimuovere il tessuto tirandolo indietro.

S

PUNTI UTILI

## Cucitura di punti soprappiglio con il piedino per zig-zag "J"

- Utilizzando la tabella di seguito, fare riferimento a "Utilizzo delle tabelle dei punti utili nella sezione "Cucitura"" nella sezione "Operazioni di base".

Nome del punto	Punto	Numero del punto			Piedino premistoffa
		Modello 4	Modello 3, 2	Modello 1	
Punto zig-zag		1-09	09*	08*	J
Punto zig-zag (destra)		1-11	11	10	
Punto elastico a zig-zag (2 fasi)		1-13	13	11	
Punto elastico a zig-zag (3 fasi)		1-14	14*	12*	
Punto soprappiglio		1-18	18	16	
		1-19	19	17	
		1-20	20	18	
		1-21	21	19	
Punto per soprappiglio diamante singolo		1-22	22	-	
		1-23	23	-	

\* È possibile selezionare direttamente i punti premendo i tasti numerici sulla macchina durante la modalità punti utili preimpostati. Fare riferimento alla sezione "Operazioni di base".

### 1 Montare il piedino per zig-zag "J".

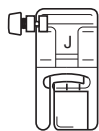

### 2 Selezionare un punto.

### 3 Cucire lungo il bordo del tessuto con l'ago che scende oltre il bordo a destra.

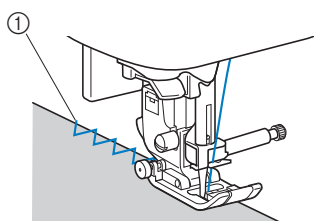

① Punto di discesa dell'ago

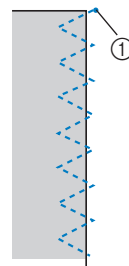

① Punto di discesa dell'ago

## Cucitura di punti soprappiglio con la taglierina laterale (venduta separatamente con alcuni modelli)

La taglierina laterale consente di rifinire i margini di cucitura mentre il bordo del tessuto viene tagliato. È possibile utilizzare cinque punti utili per cucire punti soprappiglio con la taglierina laterale.

- Utilizzando la tabella di seguito, fare riferimento a "Utilizzo delle tabelle dei punti utili nella sezione "Cucitura"" nella sezione "Operazioni di base".



### Nota

- Infilare manualmente l'ago se si utilizza la taglierina laterale, o montare la taglierina laterale solo dopo aver infilato l'ago utilizzando l'infila ago.

Nome del punto	Punto	Numero del punto			Piedino premistoffa
		Modello 4	Modello 3, 2	Modello 1	
Con taglierina laterale		1-24	24	20	S
		1-25	25	21	
		1-26	26	22	
		1-27	27	23	
		1-28	28	24	

Taglierina laterale

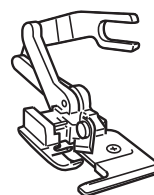



- 1 Rimuovere il piedino premistoffa.
- 2 Agganciare la forcella di collegamento della taglierina laterale sulla vite morsetto ago.

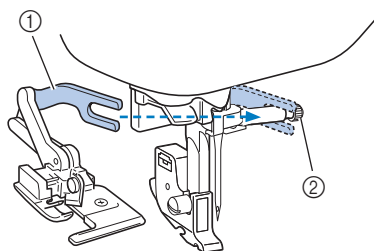

- ① Forcella di collegamento
- ② Vite morsetto ago

- 3 Posizionare la taglierina laterale in modo che il relativo perno sia allineato alla fessura del supporto del piedino premistoffa e abbassare lentamente la leva del piedino premistoffa.

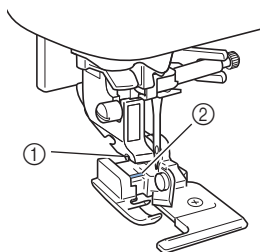

- ① Fessura del supporto del piedino premistoffa
- ② Perno



#### Nota

- Se il posizionamento sotto il piedino premistoffa risulta difficoltoso, inserire il perno della taglierina laterale nella fessura del supporto del piedino premistoffa alzando ulteriormente la leva del piedino premistoffa.

- 4 Alzare la leva del piedino premistoffa per controllare che la taglierina laterale sia montata bene.
- 5 Far passare il filo superiore sotto la taglierina laterale ed estrarlo verso la parte posteriore della macchina.

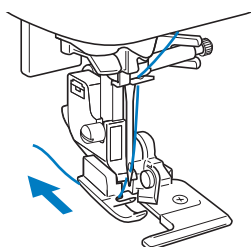

- 6 Selezionare un punto.
- 7 Eseguire un ritaglio lungo circa 2 cm (3/4 in) nel tessuto all'inizio della cucitura.

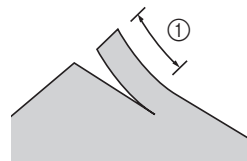

- ① 2 cm (3/4 in)

- 8 Posizionare il tessuto nella taglierina laterale.

Il taglio del tessuto deve essere posizionato sopra la placca guida della taglierina laterale.

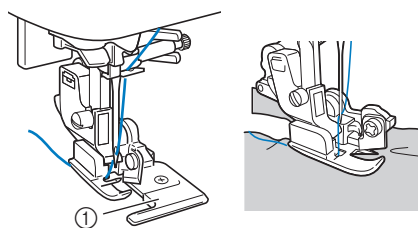

- ① Placca guida

- Se non si posiziona correttamente il tessuto, questo non verrà tagliato.

- 9 Abbassare la leva del piedino premistoffa e iniziare a cucire.

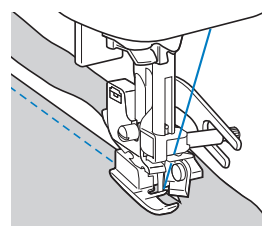

→ Viene tagliata un margine di cucitura mentre si cuciono i punti.

- Se si cuciono i punti in linea retta , il margine di cucitura sarà di circa 5 mm (3/16 in).

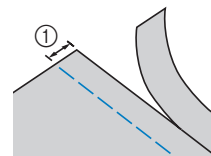

- ① 5 mm (3/16 in)









#### Promemoria

- La taglierina laterale è in grado di tagliare al massimo uno strato di denim da 13-oz.
- Dopo aver utilizzato la taglierina laterale, pulirla rimuovendo eventuali filamenti o polvere.
- Se la taglierina non riesce più a tagliare il tessuto, utilizzare un pezzo di panno per applicare un po' di olio sul bordo tagliente della taglierina.

## Punti per asole/cucitura di bottoni

- Utilizzando la tabella di seguito, fare riferimento a "Utilizzo delle tabelle dei punti utili nella sezione "Cucitura"" nella sezione "Operazioni di base".

Nome del punto	Punto	Modello 4	Numero del punto		Piedino premistoffa
			Modello 3, 2	Modello 1	
Punto per asole arrotondate strette		4-01	77	57	A
Punto per asole affusolate a estremità tonda		4-02	78	58	
Punto per asole con estremità arrotondata		4-03	79	59	
Punto per asole rettangolari strette		4-04	80	60	
Punto per asole elastiche		4-05	81	61	
Punto per asole decorative		4-06	82	62	
Punto per asole cornice		4-07	83	63	
Punto per asole a occhio		4-08	84	64	
Punto per asole a occhio affusolate		4-09	85	65	
Punto per asole a occhio		4-10	86	66	
Punto per cucitura di bottoni		4-14	90	70	M

### Esecuzione dell'asola

La lunghezza massima delle asole è di circa 28 mm (1-1/8 in) (diametro+spessore del bottone).

Le asole vengono cucite dalla parte anteriore del piedino premistoffa verso il retro, come illustrato di seguito.

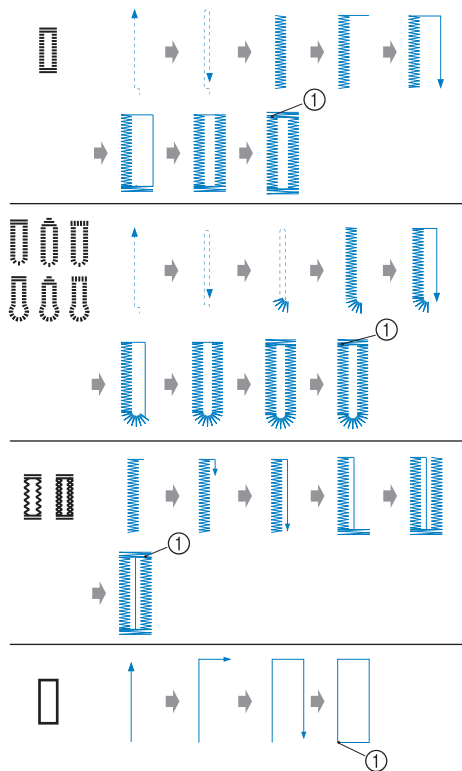

① Punti di rinforzo

I nomi delle parti del piedino per asole "A", utilizzato per creare le asole, sono indicati di seguito.

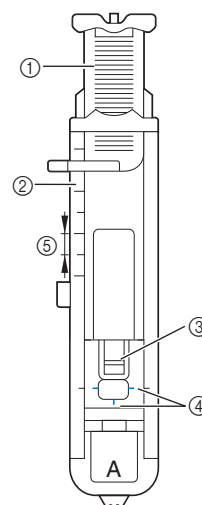

- ① Placca guida bottone
- ② Righello del piedino
- ③ Perno
- ④ Segni sul piedino per asole
- ⑤ 5 mm (3/16 in)

**1** Utilizzare un gessetto per segnare la posizione e la lunghezza dell'asola sul tessuto.

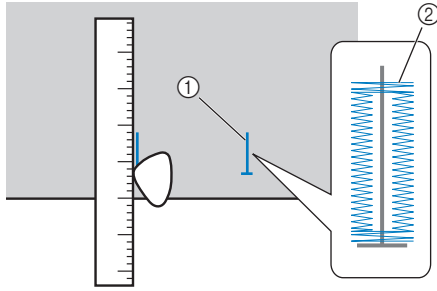

- ① Segni sul tessuto
- ② Esecuzione dell'asola

**2** Estrarre la placca guida bottone del piedino per asole "A" e inserire il bottone che verrà inserito nell'asola.

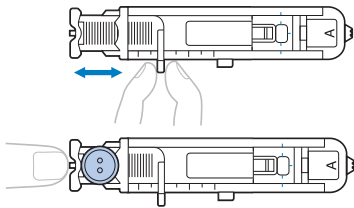

**■ Se il bottone non passa nella placca guida bottone**

Sommare il diametro e lo spessore del bottone e impostare la placca guida bottone sulla lunghezza calcolata. (La distanza tra i segni del righello del piedino è 5 mm (3/16 in).)

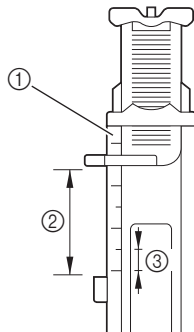

- ① Righello del piedino
- ② Lunghezza dell'asola (diametro+spessore del bottone)
- ③ 5 mm (3/16 in)

Esempio: per un bottone con diametro di 15 mm (9/16 in) e spesso 10 mm (3/8 in), la placca guida bottone deve essere impostata a 25 mm (1 in) sul righello.

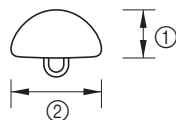

- ① 10 mm (3/8 in)
- ② 15 mm (9/16 in)

→ Le dimensioni dell'asola vengono impostate.

**3** Montare il piedino per asole "A".

**4** Selezionare un punto.

**5** Posizionare il tessuto con l'estremità anteriore del segno dell'asola allineato ai segni rossi sui lati del piedino per asole e abbassare la leva del piedino premistoffa.

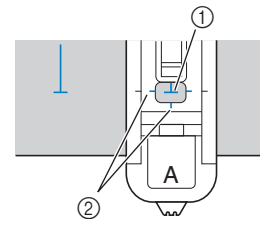

- ① Segno sul tessuto (anteriore)
  - ② Segni rossi del piedino per asole
- Far passare il filo superiore in basso, attraverso il foro del piedino.

- Non spingere la parte anteriore del piedino premistoffa quando si abbassa il piedino.

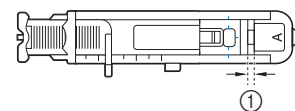
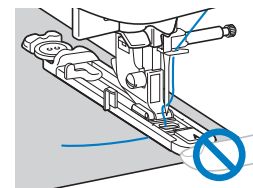

- ① Non ridurre lo spazio.

**6** Abbassare completamente la leva per asole.

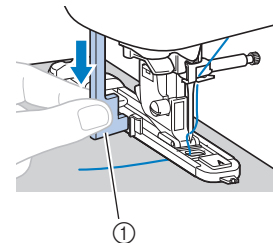

- ① Leva per asole
- La leva per asole si posiziona dietro la staffa del piedino per asole.

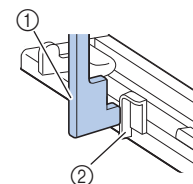

- ① Leva per asole
- ② Staffa

- 7** Tenere delicatamente l'estremità del filo superiore con la mano sinistra e iniziare a cucire.

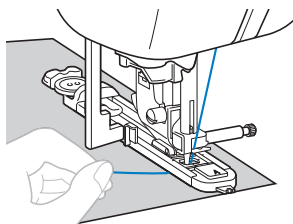

→ Dopo aver completato la cucitura, la macchina cuce automaticamente i punti di rinforzo e si arresta.

- 8** Premere una volta  (pulsante "Taglio del filo"). Sollevare il piedino premistoffa e rimuovere il tessuto.

### Promemoria

- Se prima di cucire è stata selezionata l'impostazione di taglio automatico del filo, la macchina taglierà automaticamente i fili al termine della cucitura. Per i dettagli, fare riferimento a "Taglio automatico del filo" nella sezione "Operazioni di base".
- Se per tagliare i fili si utilizza il tagliafilo sul lato sinistro della macchina o le forbici, premere  (pulsante "Posizione ago") per sollevare l'ago, alzare il piedino premistoffa ed estrarre il tessuto prima di tagliare i fili.

- 9** Sollevare la leva per asole nella posizione originaria.

- 10** Puntare uno spillo all'interno di una travetta al termine della cucitura dell'asola per evitare di tagliare i punti.

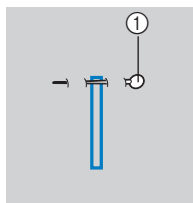

① Perno

- 11** Utilizzare il taglia asole per tagliare in direzione dello spillo e aprire l'asola.

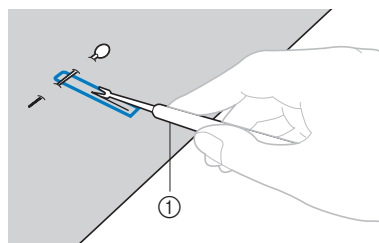

① Taglia asole

Per le asole a occhiello, praticare un foro nell'estremità arrotondata dell'asola con un punzone per occhielli e utilizzare il taglia asole per aprire l'asola.

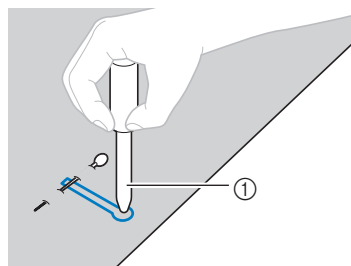

① Punzone per occhielli

- Quando si utilizza il punzone per occhielli, collocare carta spessa o un altro foglio di protezione sotto il tessuto prima di praticare il foro nel tessuto.

## ATTENZIONE

- Quando si apre l'asola con il taglia asole, non mettere le mani nella direzione di taglio. In caso contrario, si rischiano lesioni personali se il taglia asole scivola.
- Non utilizzare il taglia asole in altro modo diverso da quello per cui è stato progettato.

### ■ Modifica della densità dei punti

Regolare la lunghezza del punto.

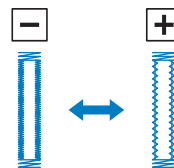

- Per i dettagli, fare riferimento a "Impostazione della lunghezza del punto" nella sezione "Operazioni di base".
- Se il tessuto non avanza (ad esempio, se è troppo spesso), diminuire la densità dei punti.

### ■ Modifica della larghezza del punto

Regolare la larghezza del punto.

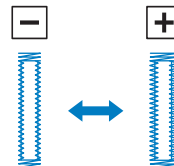

- Per i dettagli, fare riferimento a "Impostazione della larghezza del punto" nella sezione "Operazioni di base".

### Promemoria

- Prima di cucire le asole, controllare la lunghezza e la larghezza del punto cucendo un'asola di prova su un pezzo di tessuto.

### ■ Cucitura di asole su tessuti elastici

Quando si cuciono asole su tessuti elastici, utilizzare un cordoncino.

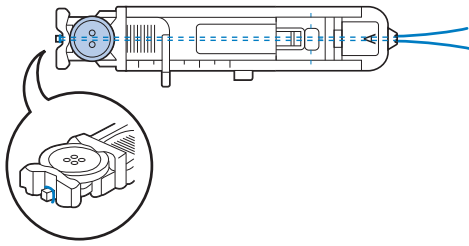

- 1 Agganciare il cordoncino sulla parte del piedino per asole "A" illustrato in figura.

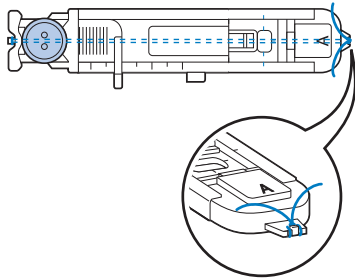

- 2 Inserirlo nelle scanalature e annodarlo lento.



- 3 Montare il piedino per asole "A".

- 4 Selezionare il punto  o .

- 5 Regolare la larghezza del punto sullo spessore del cordoncino.

- 6 Abbassare la leva del piedino premistoffa e la leva per asole e iniziare a cucire.

- 7 Terminata la cucitura, tirare delicatamente il cordoncino per rimuovere eventuali allentamenti.

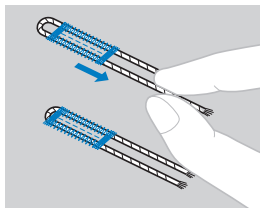



- 8 Utilizzare un ago da cucito per tirare il cordoncino verso il rovescio del tessuto e annodarlo.

## Cucitura di bottoni

È possibile cucire bottoni con la macchina. È possibile attaccare bottoni con due o quattro fori.

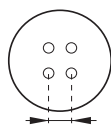
- 1 Misurare la distanza tra i fori del bottone da attaccare.



- 2 Alzare la leva del piedino premistoffa e far scorrere l'interruttore della posizione della griffa di trasporto, posizionato sulla parte posteriore della macchina sulla base, verso  (verso sinistra, guardando dalla parte posteriore della macchina).

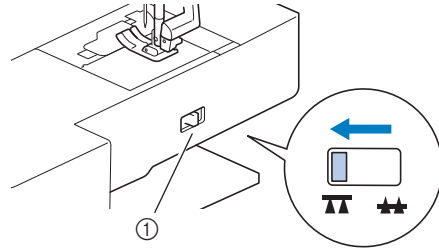

- 1 Interruttore della posizione della griffa di trasporto (guardando dalla parte posteriore della macchina)

- 3 Montare il piedino di cucitura bottone "M".

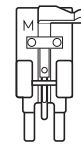

- 4 Selezionare il punto .

- Poiché l'estremità del filo verrà legata successivamente, non impostare la macchina per il taglio programmato del filo.

- 5 Regolare la larghezza del punto in modo che corrisponda alla distanza tra i fori del bottone.

- 6 Collocare il bottone nella posizione in cui verrà cucito e abbassare la leva del piedino premistoffa.

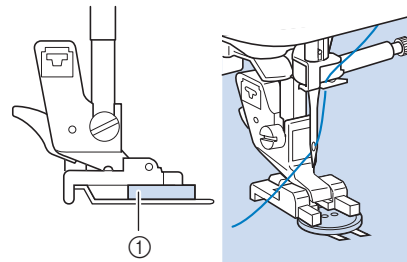

- 1 Bottone

- Quando si attaccano bottoni con quattro fori, cucire prima i due fori più vicini a sé. Dopo di che, far scorrere il bottone in modo che l'ago entri nei due fori verso la parte posteriore della macchina e cucirli allo stesso modo.

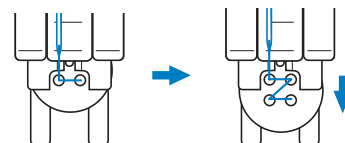

- 7** Ruotare il volantino verso di sé (senso antiorario) per verificare che l'ago entri correttamente nei due fori del bottone.

Se sembra che l'ago colpisca il bottone, rimisurare la distanza tra i fori del bottone. Regolare la larghezza del punto sulla distanza tra i fori del bottone.

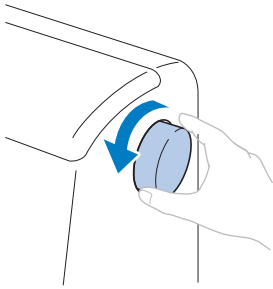

## ⚠ ATTENZIONE

- Quando si cuce, controllare che l'ago non tocchi il bottone. In caso contrario, si rischia che l'ago si pieghi o si rompa.

- 8** Iniziare a cucire.

Posizionare il regolatore della velocità di cucitura verso sinistra (in modo che la velocità sia ridotta).

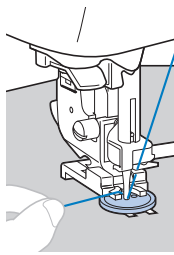



→ La macchina si arresta automaticamente dopo aver cucito i punti di rinforzo.

- Non premere  (pulsante "Taglio del filo").

- 9** Utilizzare le forbici per tagliare il filo superiore e della spolina all'inizio della cucitura.

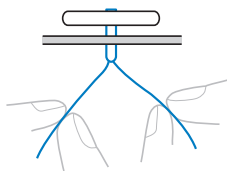
Tirare il filo superiore al termine della cucitura verso il rovescio del tessuto e annodarlo con il filo della spolina.



- 10** Finito di attaccare il bottone, far scorrere l'interruttore della posizione della griffa di trasporto su  (verso destra, guardando dalla parte posteriore della macchina) e ruotare il volantino per sollevare la griffa di trasporto.



### Promemoria

- La griffa di trasporto si solleva quando si inizia di nuovo a cucire.

## ■ Cucitura di un bottone con gambo

Per cucire il bottone con gambo, attaccare il bottone lasciando spazio tra questo e il tessuto, e avvolgere manualmente il filo. Così facendo si attacca bene il bottone.

- 1** Collocare il bottone nel piedino di cucitura bottone "M" e tirare la leva per gambo verso di sé.

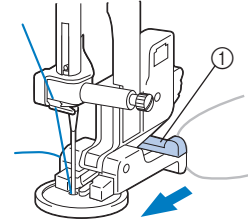

① Leva per gambo

- 2** Terminata la cucitura, tagliare il filo superiore abbondando di eccesso, avvolgerlo attorno al filo tra il bottone e il tessuto e annodarlo al filo superiore all'inizio della cucitura.

Annodare insieme le estremità del filo della spolina al termine e all'inizio della cucitura sul rovescio del tessuto.

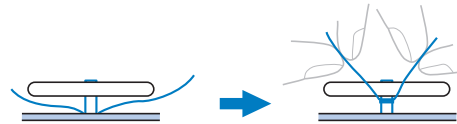

- 3** Tagliare il filo in eccesso.

## Cucitura di cerniere

- Utilizzando la tabella di seguito, fare riferimento a "Utilizzo delle tabelle dei punti utili nella sezione "Cucitura"" nella sezione "Operazioni di base".

Nome del punto	Punto	Numero del punto			Piedino premistoffa
		Modello 4	Modello 3, 2	Modello 1	
		Numero del punto			
Punto diritto (centro)		1-03	03*	03*	J, I

\* È possibile selezionare direttamente i punti premendo i tasti numerici sulla macchina durante la modalità punti utili preimpostati. Fare riferimento alla sezione "Operazioni di base".

### Cucitura di una cerniera centrata

I punti vengono cuciti su entrambi i pezzi di tessuto affiancati tra loro.

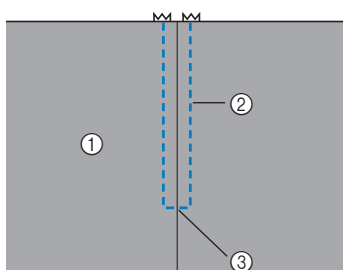

- ① Diritto del tessuto
- ② Punti
- ③ Estremità dell'apertura della cerniera

- 1** Montare il piedino per zig-zag "J".
- 2** Cucire punti diritti fino all'apertura della cerniera.  
Con i diritti del tessuto rivolti l'uno verso l'altro, cucire punti di fermatura dopo aver raggiunto l'apertura della cerniera.
- 3** Utilizzare un punto di imbastitura e continuare a cucire fino al bordo del tessuto.

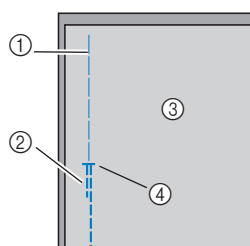

- ① Punto di imbastitura
- ② Punti di fermatura
- ③ Rovescio del tessuto
- ④ Estremità dell'apertura della cerniera

- 4** Premere e aprire il margine di cucitura dal rovescio del tessuto.

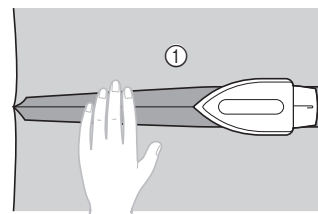

- ① Rovescio del tessuto

- 5** Allineare la cucitura al centro della cerniera e imbastire la cerniera in posizione.

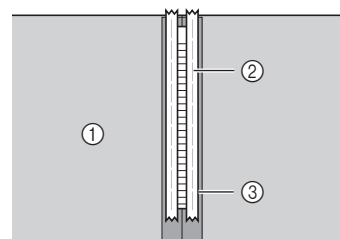

- ① Rovescio del tessuto
- ② Punto di imbastitura
- ③ Cerniera

- 6** Rimuovere circa 5 cm (2 in) dall'estremità dell'imbastitura sull'esterno.

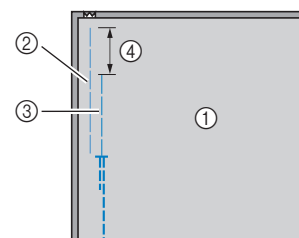

- ① Rovescio del tessuto
- ② Imbastitura della cerniera
- ③ Imbastitura esterna
- ④ 5 cm (2 in)

- 7** Montare il supporto del piedino premistoffa sul perno destro del piedino per cerniera "I".

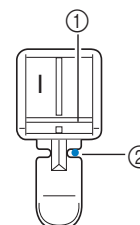

- ① Perno sul lato destro
- ② Punto di discesa dell'ago

8 Selezionare il punto 

## ⚠ ATTENZIONE

- Quando si utilizza il piedino per cerniere "I", selezionare il punto diritto (posizione centrale dell'ago) e ruotare lentamente il volantino verso di sé (in senso antiorario) per controllare che l'ago non tocchi il piedino premistoffa. Se si seleziona un altro punto o se l'ago colpisce il piedino premistoffa, si rischia che l'ago si pieghi o si rompa.

9 Cucire attorno alla cerniera.

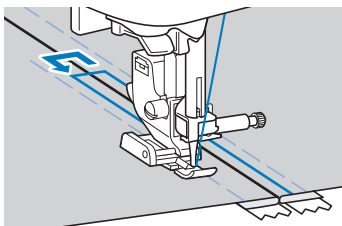
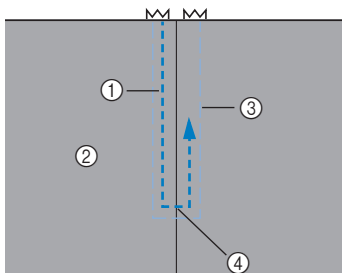

- ① Punti
- ② Diritto del tessuto
- ③ Punto di imbastitura
- ④ Estremità dell'apertura della cerniera

## ⚠ ATTENZIONE

- Quando si cuce, controllare che l'ago non tocchi la cerniera. In caso contrario, si rischia che l'ago si pieghi o si rompa.

10 Rimuovere i punti di imbastitura.

## Cucitura di una cerniera laterale

I punti sono visibili solo su un pezzo di tessuto. Utilizzare questo tipo di applicazione di cerniere per le aperture laterali e posteriori.

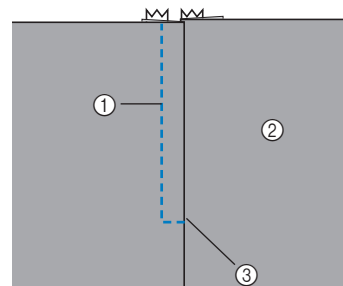

- ① Punti
- ② Diritto del tessuto
- ③ Estremità dell'apertura della cerniera

La seguente procedura descriverà come eseguire la cucitura sul lato sinistro, come illustrato nella figura.

1 Montare il piedino per zig-zag "J".

2 Cucire punti diritti fino all'apertura della cerniera.

Con i diritti del tessuto rivolti l'uno verso l'altro, cucire punti di fermatura dopo aver raggiunto l'apertura della cerniera.

3 Utilizzare un punto di imbastitura e continuare a cucire fino al bordo del tessuto.

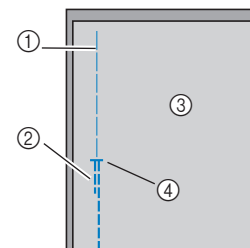

- ① Punto di imbastitura
- ② Punti di fermatura
- ③ Rovescio del tessuto
- ④ Estremità dell'apertura della cerniera

4 Premere e aprire il margine di cucitura dal rovescio del tessuto.

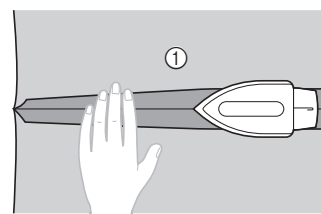

- ① Rovescio del tessuto



- 5** Premere il margine di cucitura in modo che il lato destro (il lato che non verrà cucito) disponga di 3 mm (1/8 in) extra.

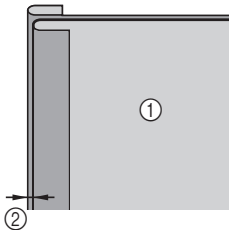

- ① Rovescio del tessuto  
② 3 mm (1/8 in)

- 6** Allineare i denti della cerniera al bordo premuto del tessuto che dispone dei 3 mm (1/8 in) extra e imbastire o fissare con spilli la cerniera in posizione.

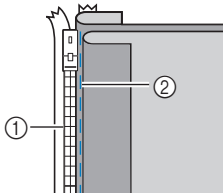

- ① Dentini della cerniera  
② Punto di imbastitura

- 7** Montare il supporto del piedino premistoffa sul perno destro del piedino per cerniere "1".

Se i punti verranno cuciti sul lato destro, montare il supporto del piedino premistoffa sul perno sinistro del piedino per cerniere.

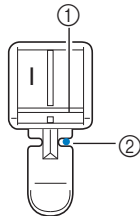

- ① Perno sul lato destro  
② Punto di discesa dell'ago

- 8** Selezionare il punto .

## ⚠ ATTENZIONE

- Quando si utilizza il piedino per cerniere "1", selezionare il punto diritto (posizione centrale dell'ago) e ruotare lentamente il volantino verso di sé (in senso antiorario) per controllare che l'ago non tocchi il piedino premistoffa. Se si seleziona un altro punto o se l'ago colpisce il piedino premistoffa, si rischia che l'ago si pieghi o si rompa.

- 9** Cucire la cerniera sul pezzo di tessuto con i 3 mm (1/8 in) extra, partendo dalla base della cerniera.

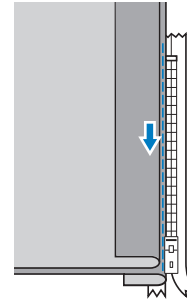

## ⚠ ATTENZIONE

- Quando si cuce, controllare che l'ago non tocchi la cerniera. In caso contrario, si rischia che l'ago si pieghi o si rompa.

- 10** Quando si è a circa 5 cm (2 in) dalla fine della cerniera, arrestare la macchina con l'ago abbassato (nel tessuto) e alzare la leva del piedino premistoffa.

- 11** Aprire la cerniera e continuare a cucire.

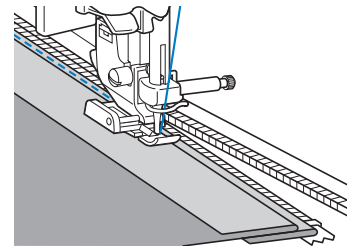

- 12** Chiudere la cerniera, girare il tessuto e imbastire l'altro lato della cerniera sul tessuto.

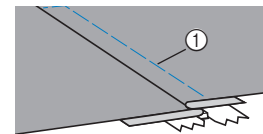
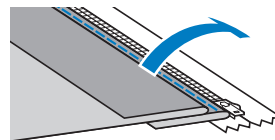

- ① Punto di imbastitura

- 13** Montare il supporto del piedino premistoffa sull'altro perno del piedino per cerniere "1".

Se il supporto del piedino premistoffa è stato montato sul perno destro nel passaggio **7**, passarlo sul perno sinistro.

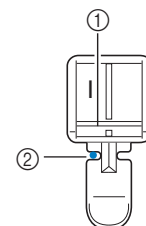

- ① Perno sul lato sinistro  
② Punto di discesa dell'ago

**14 Cucire attorno alla cerniera.**

Cucire punti di fermatura sull'estremità dell'apertura della cerniera e allineare i denti della cerniera al lato del piedino premistoffa.

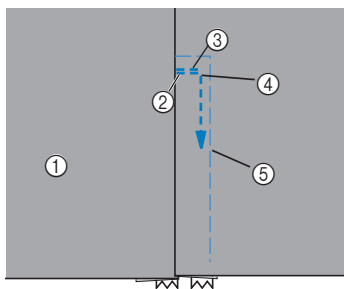

- ① Diritto del tessuto
- ② Estremità dell'apertura della cerniera
- ③ Punti di fermatura
- ④ Inizio della cucitura
- ⑤ Punto di imbastitura

**! ATTENZIONE**

- Quando si cuce, controllare che l'ago non tocchi la cerniera. In caso contrario, si rischia che l'ago si pieghi o si rompa.

**15** Quando si è a circa 5 cm (2 in) dalla fine della cerniera, arrestare la macchina con l'ago abbassato (nel tessuto) e alzare la leva del piedino premistoffa.

**16** Rimuovere i punti di imbastitura, aprire la cerniera e continuare a cucire.

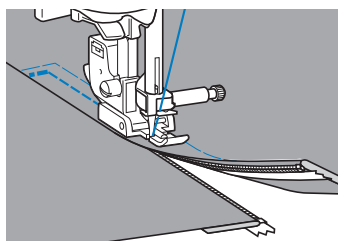

## Cucitura di cerniere/cordoncini

È possibile cucire in posizione una cerniera e un cordoncino.

- Utilizzando la tabella di seguito, fare riferimento a "Utilizzo delle tabelle dei punti utili nella sezione "Cucitura"" nella sezione "Operazioni di base".

Nome del punto	Punto	Modello 4	Modello 3, 2		Piedino premistoffa
			Modello 1	Modello 1	
		Numero del punto			
Punto diritto (sinistra)		1-01	01*	01*	**

\* È possibile selezionare direttamente i punti premendo i tasti numerici sulla macchina durante la modalità punti utili preimpostati. Fare riferimento alla sezione "Operazioni di base".

\*\*Piedino regolabile per cerniere/cordoncino (venduto separatamente con alcuni modelli)

### Cucitura di una cerniera centrata

**1** Fare riferimento ai passaggi **1**–**6** di "Cucitura di una cerniera centrata" a pagina S-19.

**2** Rimuovere il piedino premistoffa e il relativo supporto per montare il piedino regolabile per cerniere/cordoncino avvitabile (venduto separatamente con alcuni modelli).

- Per i dettagli sulla rimozione del piedino premistoffa, fare riferimento a "Rimozione e montaggio del supporto del piedino premistoffa" nella sezione "Operazioni di base".

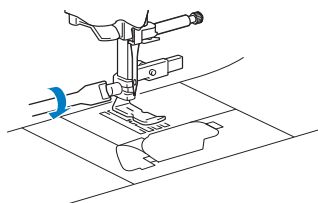

#### Nota

- Assicurarsi che il filo tra il rocchetto e la spolina sia teso.

**3** Selezionare il punto

**4** Allentare la vite di posizionamento sul retro del piedino premistoffa.

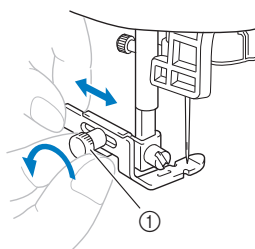

① Vite di posizionamento

**5** Far scorrere il piedino premistoffa sopra la griffa di trasporto sinistra o destra.

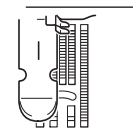
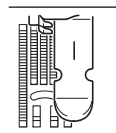
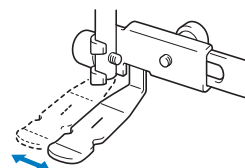

Posizione di cucitura sinistra    Posizione di cucitura destra

**6** Modificare la posizione dell'ago in modo che l'ago non tocchi il piedino premistoffa.

Per i dettagli, fare riferimento a "Impostazione della larghezza del punto" nella sezione "Operazioni di base".



① Punto di discesa dell'ago

## ⚠ ATTENZIONE

- Dopo aver regolato la posizione dell'ago, ruotare lentamente il volantino verso di sé (in senso antiorario) verificando che l'ago non tocchi il piedino premistoffa. Se l'ago colpisce il piedino premistoffa, l'ago si potrebbe rompere o piegare.

**7** Serrare bene la vite di posizionamento.

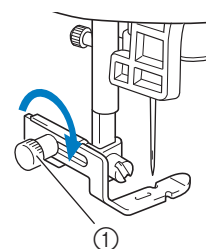

① Vite di posizionamento

**8** Cucire attorno alla cerniera.

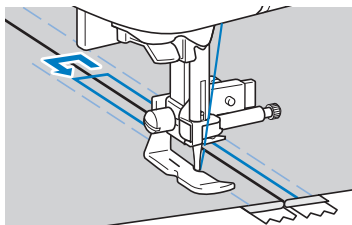
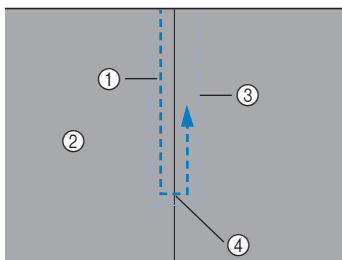

- ① Punti
- ② Diritto del tessuto
- ③ Punto di imbastitura
- ④ Estremità dell'apertura della cerniera

**! ATTENZIONE**

- Quando si cuce, controllare che l'ago non tocchi la cerniera. In caso contrario, si rischia che l'ago si pieghi o si rompa.

**9** Rimuovere i punti di imbastitura.

**Cucitura di un cordoncino**

**1** Collocare il cordoncino tra i due tessuti rovesciati, come illustrato di seguito.

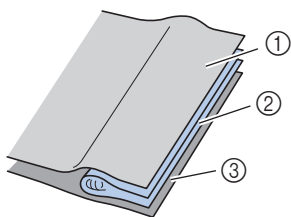

- ① Tessuto
- ② Cordoncino
- ③ Tessuto

**2** Fare riferimento ai passaggi per il montaggio del piedino regolabile per cerniere/cordoncino alla pagina precedente.

**3** Cucire lungo il cordoncino.

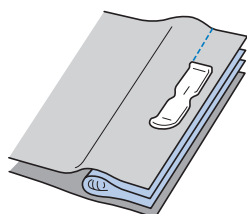



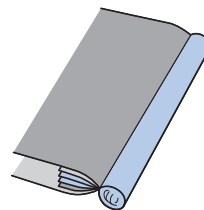

**4** Dopo la cucitura, rivoltarli.



## Cucitura di tessuti elastici e nastro elastico

- Utilizzando la tabella di seguito, fare riferimento a "Utilizzo delle tabelle dei punti utili nella sezione "Cucitura"" nella sezione "Operazioni di base".

Nome del punto	Punto	Modello 4	Modello 3, 2		Modello 1	Piedino premistoffa
			Numero del punto			
Punto elastico		1-06	06*	06*		J
Punto elastico a zig-zag (2 fasi)		1-13	13	11		
Punto elastico a zig-zag (3 fasi)		1-14	14*	12*		
Punto per applicazione nastri		2-13	48	42		

\* È possibile selezionare direttamente i punti premendo i tasti numerici sulla macchina durante la modalità punti utili preimpostati. Fare riferimento alla sezione "Operazioni di base".

### Punti elastici

- Montare il piedino per zig-zag "J".

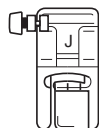

- Selezionare il punto .

- Cucire il tessuto senza tenderlo.

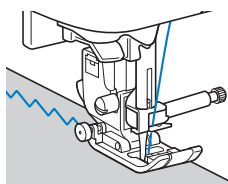

### Applicazione di elastici

Quando si applica nastro elastico sul polsino o la vita di un indumento, le dimensioni finite corrisponderanno a quelle del nastro elastico teso. Pertanto, è necessario utilizzare un nastro elastico di lunghezza adatta.

- Fissare il nastro elastico con gli spilli sul rovescio del tessuto.

Fissare il nastro elastico con spilli sul tessuto in qualche punto per assicurare il posizionamento uniforme del nastro sul tessuto.

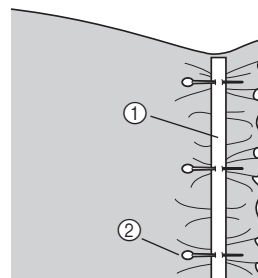

- ① Nastro elastico
- ② Perno

- Montare il piedino per zig-zag "J".

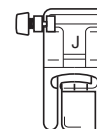

- Selezionare un punto.

- Cucire il nastro elastico sul tessuto tendendo il nastro in modo che risulti della stessa lunghezza del tessuto.

Tirando il tessuto dietro il piedino premistoffa con la mano sinistra, tirare il tessuto in corrispondenza dello spillo più vicino alla parte anteriore del tessuto con la mano destra.

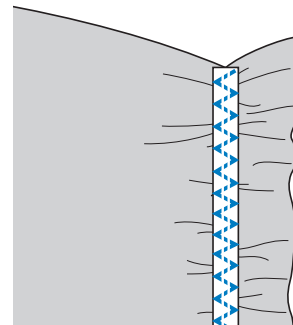
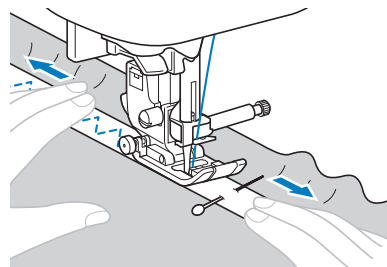













### ⚠ ATTENZIONE

- Quando si cuce, controllare che l'ago non tocchi gli spilli. In caso contrario, si rischia che l'ago si pieghi o si rompa.

## Punti per applicazioni, patchwork e trapuntatura

- Utilizzando la tabella di seguito, fare riferimento a "Utilizzo delle tabelle dei punti utili nella sezione "Cucitura"" nella sezione "Operazioni di base".

Nome del punto	Punto	Modello 4	Modello 3, 2		Modello 1	Piedino premistoffa
			Numero del punto			
Punto zig-zag		1-09	09*	08*		
Punto zig-zag per applicazioni trapunte		1-33	33	28		
Punto coperta		2-03	38	33		
Punto per applicazioni trapunte		1-34	34	29		
Punto rammendo (destra)		1-29	29	25		
Punto rammendo (centrale)		1-30	30	26		
Punto rammendo (sinistra)		1-31	31	-		
Punto di collegamento patchwork		2-07	42	36		J
Punto doppio sopraggito patchwork		2-08	43	37		
Punto per fissare		2-09	44	38		
Punto per trapuntatura tipo "fatta a mano"		1-32	32	27		
Punto punteggiato per trapuntatura		1-35	35	30		

\* È possibile selezionare direttamente i punti premendo i tasti numerici sulla macchina durante la modalità punti utili preimpostati. Fare riferimento alla sezione "Operazioni di base".

### Promemoria

- I punti indicati con una "Q" nella precedente tabella servono per la trapuntatura, quelli indicati con "P" per il rammendo.

## Punti per applicazioni

- Ritagliare l'applicazione lasciando un margine di cucitura compreso tra 3 e 5 mm (1/8 e 3/16 in).

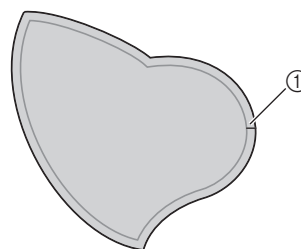

① Margine di cucitura

- Collocare un modello fatto di carta spessa o stabilizzatore sul retro dell'applicazione e piegarla sopra il margine di cucitura con un ferro da stiro.

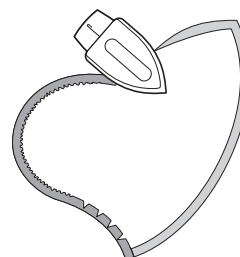

- Rovesciare il tessuto e imbastirlo o unirlo sul tessuto sul quale verrà applicato.

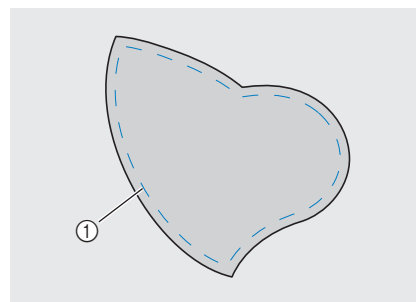

① Punto di imbastitura

- Montare il piedino per zig-zag "J" o il piedino a punta aperta (venduto separatamente con alcuni modelli) illustrato di seguito.

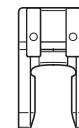
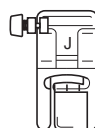

Piedino per zig-zag "J"

Piedino a punta aperta

- Selezionare un punto.

- 6 Ruotare il volantino verso di sé (in senso antiorario) e iniziare a cucire intorno al bordo dell'applicazione, verificando che l'ago scenda appena al di fuori dell'applicazione.

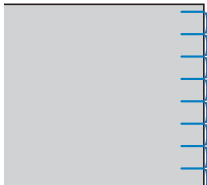
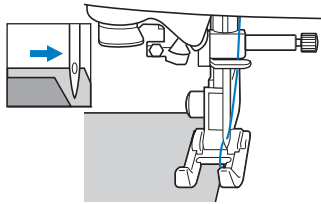

Quando si cuce attorno agli angoli, arrestare la macchina con l'ago nel tessuto appena al di fuori dell'applicazione, sollevare la leva del piedino premistoffa e girare il tessuto quanto basta per cambiare la direzione di cucitura.

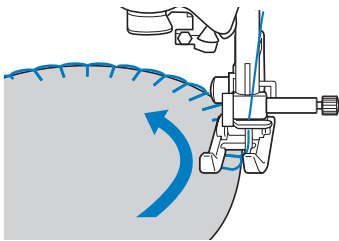

### Punti patchwork (trapunte "Crazy Quilt")

- 1 Piegare il bordo del pezzo superiore del tessuto e collocarlo sopra il pezzo inferiore.
- 2 Cucire i due pezzi di tessuto insieme in modo che il punto si estenda su entrambi i pezzi.

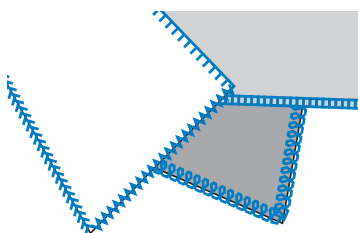
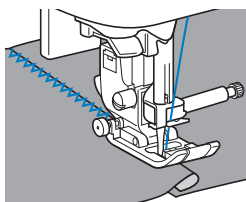



### Rammendo

La cucitura insieme di due pezzi di tessuto è detta "rammendo". I pezzi di tessuto devono essere tagliati con un margine di cucitura di 6,5 mm (1/4 in).

Cucire un punto diritto per rammendo da 6,5 mm (1/4 in) dal lato destro o sinistro del piedino premistoffa.

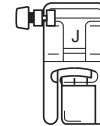
- 1 Imbastire o fissare con spilli lungo il margine di cucitura del tessuto che si desidera rammendere insieme.
- 2 Montare il piedino per zig-zag "J".



- 3 Selezionare il punto  o .
- 4 Cucire con il lato del piedino premistoffa allineato al bordo del tessuto.

#### ■ Per un margine di cucitura sul lato destro

Allineare il lato destro del piedino premistoffa al bordo del tessuto e cucire utilizzando il punto .

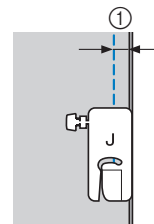

① 6,5 mm (1/4 in)

#### ■ Per un margine di cucitura sul lato sinistro

Allineare il lato sinistro del piedino premistoffa al bordo del tessuto e cucire utilizzando il punto .

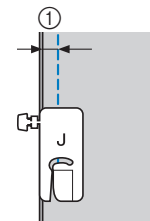

① 6,5 mm (1/4 in)

#### Promemoria

- Per modificare la larghezza del margine di cucitura (posizione dell'ago), regolare la larghezza del punto. Per i dettagli, fare riferimento a "Impostazione della larghezza del punto" nella sezione "Operazioni di base".

## ■ Rammendo con il piedino per trapuntatura da 1/4" con guida (venduto separatamente con alcuni modelli)

Questo piedino per trapuntatura è in grado di cucire un margine di cucitura preciso di 1/4 in o 1/8 in. Può essere utilizzato per unire insieme i pezzi di una trapunta o per eseguire cuciture decorative.

**1** Premere  e montare il piedino per trapuntatura da 1/4" con guida.

**2** Utilizzare la guida e i segni sul piedino premistoffa per cucire margini di cucitura precisi.

### Rammendo di una cucitura di 1/4 in

Cucire tenendo il bordo dei tessuti a contatto con la guida.

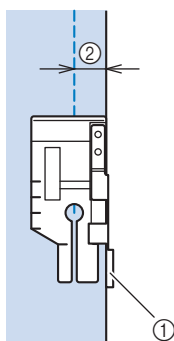

- ① Guida
- ② 1/4 in

### Creazione di un margine di cucitura preciso

Utilizzare il segno sul piedino per iniziare, finire o eseguire una rotazione sugli angoli a 1/4 in dal bordo del tessuto.

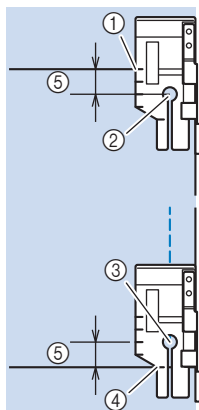

- ① Allineare questo segno al bordo del tessuto per iniziare.
- ② Inizio della cucitura
- ③ Fine della cucitura
- ④ Bordo opposto del tessuto per finire o eseguire la rotazione sugli angoli
- ⑤ 1/4 in



### Promemoria

- Per i dettagli, fare riferimento a "Rotazione sugli angoli" nella sezione "Operazioni di base".

## ■ Trapuntatura con cuciture decorative, 1/8 in

Cucire con il bordo del tessuto allineato al lato sinistro dell'estremità del piedino premistoffa.

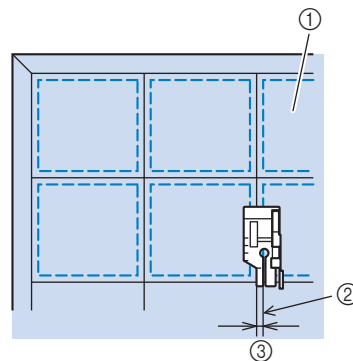

- ① Superficie del tessuto
- ② Cucitura
- ③ 1/8 in

## ■ Utilizzo del piedino per trapuntatura da 1/4" (venduto separatamente con alcuni modelli)

Utilizzando il piedino per trapuntatura da 1/4", è possibile realizzare cucitura con un margine di cucitura di 6,4 mm (1/4 in).

**1** Imbastire o fissare con spilli lungo il margine di cucitura del tessuto che si desidera rammendare insieme.

**2** Montare il piedino per trapuntatura da 1/4".

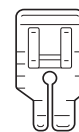

**3** Selezionare il punto .

**4** Allineare il segno sul bordo superiore del piedino per trapuntatura da 1/4" al bordo superiore del tessuto.

Allineare il bordo destro del tessuto al bordo destro della parte stretta del piedino per trapuntatura da 1/4".

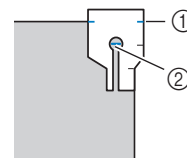

- ① Segno sul piedino per trapuntatura da 1/4"
- ② Inizio della cucitura

Quando si cuce un margine di cucitura, allineare il bordo sinistro della parte stretta del piedino per trapuntatura da 1/4" al bordo del tessuto.

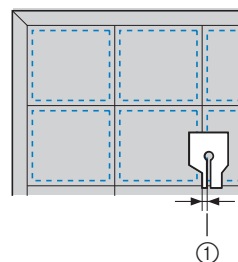

- ① Cucitura (3,2 mm (1/8 in))



- 5 Iniziare a cucire.
- 6 Una volta raggiunta la fine della cucitura, arrestare la macchina.  
Cucire fino ad allineare il segno sul bordo inferiore del piedino per trapuntatura da 1/4" al bordo inferiore del tessuto.

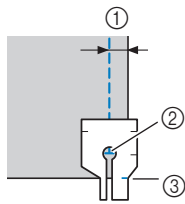

- ① 6,4mm (1/4 in)
- ② Fine della cucitura
- ③ Segno sul piedino per trapuntatura da 1/4"

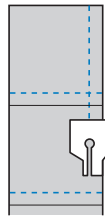

## Trapuntatura

Cucire cotone in fogli per imbottiture tra strati superiori e inferiori di tessuto è detto "trapuntatura". È possibile cucire agevolmente le trapunte utilizzando il piedino doppio trasporto\* e la guida per trapuntatura\*.

\* Venduto separatamente con alcuni modelli.

### Nota

- Infilare manualmente l'ago quando si utilizza il piedino doppio trasporto, o montare il piedino doppio trasporto solo dopo aver infilato l'ago utilizzando l'infilatura a ago.
- Quando si cuce con il piedino doppio trasporto, utilizzare una velocità compresa tra minima e media.
- Quando si esegue la trapuntatura, utilizzare un ago da macchina per uso domestico 90/14.
- Il piedino doppio trasporto può essere utilizzato solo con il punto diritto o a zig-zag. Non è possibile cucire punti di fermatura con il piedino doppio trasporto. Selezionare solo punti diritti o a zig-zag con punti di rinforzo. Per i dettagli, fare riferimento a "Tabella impostazioni del punto" nella sezione "Operazioni di base".
- (Per i modelli dotati di Pressione automatica piedino)  
Quando "Sist.sensore auto tessuto" nella schermata Impostazioni è impostata su "ON", lo spessore del tessuto viene automaticamente rilevato dal sensore interno in modo da poter trasportare il tessuto in maniera uniforme per ottenere i migliori risultati di cucitura. Per i dettagli su Pressione automatica piedino, fare riferimento a "Sistema di rilevamento automatico del tessuto (pressione automatica del piedino premistoffa)" nella sezione "Operazioni di base".

- 1 Imbastire il tessuto da trapuntare.
- 2 Rimuovere il piedino premistoffa e il relativo supporto.
  - Per i dettagli, fare riferimento a "Rimozione e montaggio del supporto del piedino premistoffa" nella sezione "Operazioni di base".
- 3 Agganciare la forcella di collegamento del piedino doppio trasporto sulla vite morsetto ago.

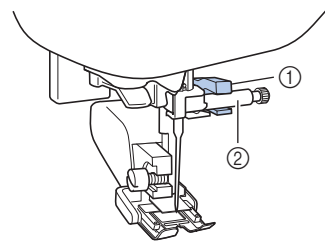

- ① Forcella di collegamento
- ② Vite morsetto ago

- 4 Abbassare la leva del piedino premistoffa, inserire la vite del supporto del piedino e serrarla con il cacciavite.

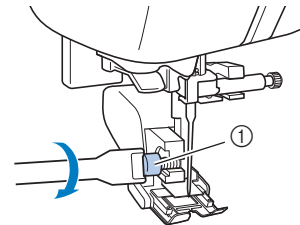

- ① Vite del supporto del piedino premistoffa

## ⚠ ATTENZIONE

- Stringere bene le viti con il cacciavite per evitare che l'ago tocchi il piedino premistoffa, piegandosi o rompendosi.
- Prima di iniziare a cucire, ruotare il volantino verso di sé (in senso antiorario) verificando che l'ago non tocchi il piedino premistoffa. Se l'ago colpisce il piedino premistoffa, l'ago si potrebbe rompere o piegare.

- 5 Selezionare un punto.
- 6 Collocare una mano su ciascun lato del piedino premistoffa e guidare uniformemente il tessuto mentre si cuce.

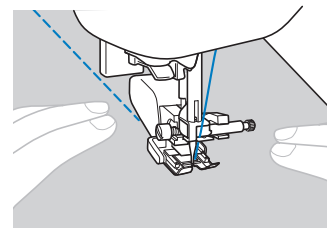

## ■ Utilizzo della guida per trapuntatura (venduta separatamente con alcuni modelli)

Utilizzare la guida per trapuntatura per cucire punti paralleli equidistanti.

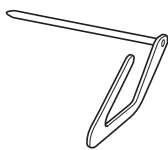

- 1 Inserire lo stelo della guida per trapuntatura nel foro sulla parte posteriore del piedino doppio trasporto o del supporto del piedino premistoffa.

Piedino doppio trasporto

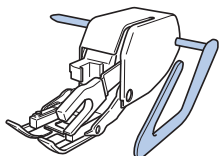

Supporto del piedino premistoffa

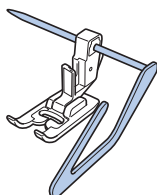

- 2 Regolare lo stelo della guida per trapuntatura in modo che la guida sia allineata alla cucitura che è già stata realizzata.

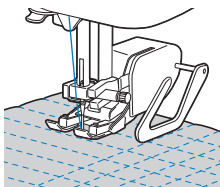

## Trapuntatura a moto libero

Consigliamo di collegare il pedale reostato e di cucire a una velocità uniforme. È possibile regolare la velocità di cucitura mediante la leva di regolazione velocità sulla macchina.

### ⚠ ATTENZIONE

- Con il piedino per trapuntatura a moto libero, regolare la velocità di trasporto del tessuto in modo che corrisponda alla velocità di cucitura. Se si sposta il tessuto più velocemente rispetto alla velocità di cucitura, l'ago si potrebbe rompere o si potrebbero provocare danni.

### 📖 Promemoria

- Sui modelli dotati della modalità Cucitura a moto libero, è possibile regolare il piedino premistoffa sull'altezza ottimale per la cucitura a moto libero. Per i dettagli, fare riferimento a "Cucitura con la modalità a moto libero" nella sezione "Operazioni di base".

## ■ Utilizzo del piedino a punta aperta per trapuntatura a mano libera "O"\* o del piedino per trapuntatura\*

\* Venduto separatamente con alcuni modelli.

Il piedino a punta aperta per trapuntatura a mano libera "O" o il piedino per trapuntatura si utilizza per la trapuntatura a moto libero con punti zig-zag o decorativi o per la trapuntatura a mano libera di linee diritte su tessuti dallo spessore irregolare. È possibile cucire qualsiasi punto con il piedino a punta aperta per trapuntatura a mano libera "O". Per i dettagli sui punti utilizzabili, fare riferimento a "Tabella impostazioni del punto" nella sezione "Operazioni di base".

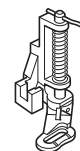
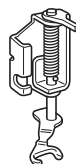

Piedino a punta aperta per trapuntatura a mano libera "O"

Piedino per trapuntatura

- 1 Far scorrere l'interruttore della posizione della griffa di trasporto, posizionato sulla parte posteriore della macchina sulla base, verso **▲▲** (verso sinistra, guardando dalla parte posteriore della macchina).

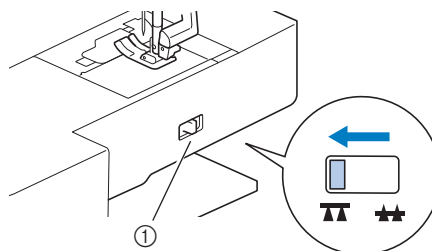

- 1 Interruttore della posizione della griffa di trasporto (guardando dalla parte posteriore della macchina)  
→ La griffa di trasporto si abbassa.

- 2 Selezionare un punto.

- 3 Rimuovere il supporto del piedino premistoffa.

- Per i dettagli, fare riferimento a "Rimozione e montaggio del supporto del piedino premistoffa" nella sezione "Operazioni di base".

- 4 Montare il piedino a punta aperta per trapuntatura a mano libera "O" posizionando il perno del piedino per trapuntatura sopra la vite morsetto ago e allineando la parte inferiore sinistra del piedino per trapuntatura e la barra del piedino.

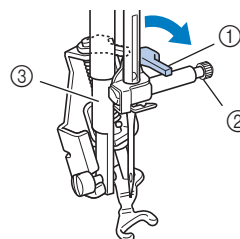

- 1 Perno
- 2 Vite morsetto ago
- 3 Barra del piedino



### Nota

- Assicurarsi che il piedino per trapuntatura non sia inclinato.

- 5 Tenere in posizione il piedino per trapuntatura con la mano destra, quindi serrare la vite del supporto per piedino utilizzando il cacciavite con la mano sinistra.

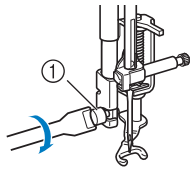

① Vite del supporto del piedino premistoffa

## ⚠ ATTENZIONE

- Assicurarsi di aver serrato saldamente le viti con il cacciavite in dotazione. In caso contrario, l'ago potrebbe colpire il piedino per trapuntatura e piegarsi o rompersi.

- 6 Utilizzare entrambe le mani per tendere il tessuto, quindi muovere il tessuto a una velocità regolare in modo da cucire punti uniformi della lunghezza di circa 2,0 mm - 2,5 mm (circa 1/16 in - 3/32 in).

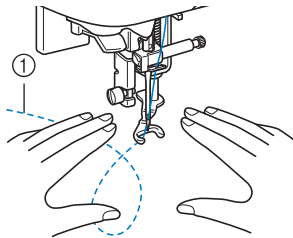

① Punto

- 7 Finita la cucitura, far scorrere la leva dell'interruttore della posizione della griffa di trasporto su (verso destra, guardando dalla parte posteriore della macchina) e ruotare il volantino per sollevare la griffa di trasporto.



### Promemoria

- Non lasciarsi scoraggiare dai risultati che si ottengono all'inizio. La tecnica richiede pratica.

## ■ Utilizzo del piedino per trapuntatura a mano libera "C" (venduto separatamente con alcuni modelli)

Utilizzare il piedino per trapuntatura a mano libera "C" con la placca ago per punti diritti per la cucitura a moto libero.

- Piedino per trapuntatura a mano libera "C"



## ⚠ ATTENZIONE

- Utilizzando il piedino per trapuntatura a mano libera "C", assicurarsi di utilizzare la placca ago per punti diritti e cucire un punto diritto con l'ago in posizione centrale. Se si sposta l'ago in una posizione diversa dalla posizione centrale, l'ago si potrebbe rompere provocando lesioni personali.



### Promemoria

- Sui modelli dotati della modalità Cucitura a moto libero, è possibile regolare il piedino premistoffa sull'altezza ottimale per la cucitura a moto libero. Per i dettagli, fare riferimento a "Cucitura con la modalità a moto libero" nella sezione "Operazioni di base".

- 1 Montare la placca ago per punto diritto (venduta separatamente con alcuni modelli).

- Per i dettagli sull'applicazione della placca ago per punti diritti, fare riferimento al manuale d'istruzione in dotazione con il prodotto.

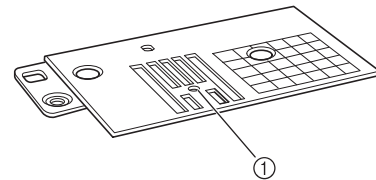

① Foro circolare



### Promemoria

- Si noti che sulla placca ago è presente un foro circolare per l'ago.

- 2 Far scorrere l'interruttore della posizione della griffa di trasporto, posizionato sulla parte posteriore della macchina sulla base, verso (verso sinistra, guardando dalla parte posteriore della macchina).

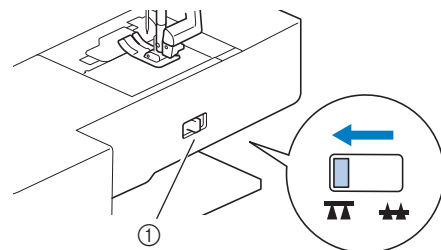

① Interruttore della posizione della griffa di trasporto (guardando dalla parte posteriore della macchina)

→ La griffa di trasporto si abbassa.

- 3 Selezionare .

- 4 Rimuovere il supporto del piedino premistoffa.

- Per i dettagli, fare riferimento a "Rimozione e montaggio del supporto del piedino premistoffa" nella sezione "Operazioni di base".

- 5** Montare il piedino per trapuntatura a mano libera "C" sulla parte anteriore con la vite del supporto del piedino premistoffa allineata alla fessura nel piedino per trapuntatura.

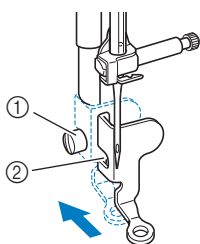

- ① Vite del supporto del piedino premistoffa  
② Fessura



### Nota

- Assicurarsi che il piedino per trapuntatura sia montato correttamente e che non sia inclinato.

- 6** Tenere in posizione il piedino per trapuntatura con la mano destra, quindi serrare la vite del supporto per piedino utilizzando il cacciavite con la mano sinistra.

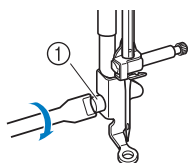

- ① Vite del supporto del piedino premistoffa

## ⚠ ATTENZIONE

- Assicurarsi di aver serrato saldamente le viti con il cacciavite in dotazione. In caso contrario, l'ago potrebbe colpire il piedino per trapuntatura e piegarsi o rompersi.

- 7** Utilizzare entrambe le mani per tendere il tessuto, quindi muovere il tessuto a una velocità regolare in modo da cucire punti uniformi della lunghezza di circa 2,0 mm - 2,5 mm (circa 1/16 in - 3/32 in).

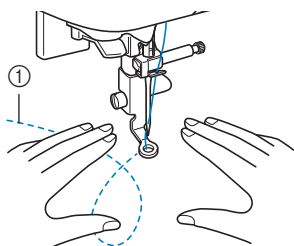

- ① Punto

- 8** Finita la cucitura, far scorrere la leva dell'interruttore della posizione della griffa di trasporto su ▲▲ (verso destra, guardando dalla parte posteriore della macchina) e ruotare il volantino per sollevare la griffa di trasporto.



### Nota

- Il piedino a punta aperta per trapuntatura a mano libera "O" può essere utilizzato anche con la placca ago per punto diritto. Si consiglia di utilizzare il piedino a punta aperta per trapuntatura a mano libera "O" con la cucitura a moto libero di tessuti dallo spessore irregolare.
- Quando si utilizza la placca ago per punto diritto, tutti i punti diritti diventano punti con ago in posizione centrale. Non è possibile modificare la posizione dell'ago quando si utilizza la schermata relativa alla larghezza.



### Promemoria

- Non lasciarsi scoraggiare dai risultati che si ottengono all'inizio. La tecnica richiede pratica.

## ■ Trapuntatura a eco utilizzando il piedino per trapuntatura a eco a mano libera "E" (venduto separatamente con alcuni modelli)

La cucitura di linee di trapuntatura equidistanti intorno a un motivo è chiamata trapuntatura a eco. Le linee di trapuntatura, che vengono visualizzate come cerchi concentrici che si allontanano dal motivo, sono la caratteristica distintiva di questo tipo di trapuntatura. Utilizzare il piedino per trapuntatura a eco a mano libera "E" opzionale per eseguire la trapuntatura a eco. Utilizzando la misura indicata sul piedino premistoffa come guida, cucire intorno al motivo a un intervallo fisso. Consigliamo di collegare il pedale reostato e di cucire a una velocità uniforme.

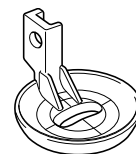

Misura sul piedino per trapuntatura a eco a mano libera "E"

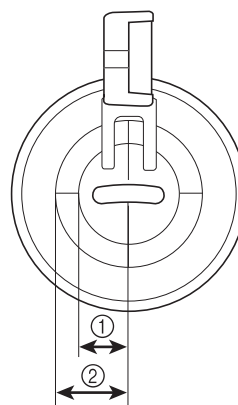

- ① 6,4 mm (circa 1/4 in)  
② 9,5 mm (circa 3/8 in)

**⚠ ATTENZIONE**

- Con il piedino per trapuntatura a moto libero, regolare la velocità di trasporto del tessuto in modo che corrisponda alla velocità di cucitura. Se si sposta il tessuto più velocemente rispetto alla velocità di cucitura, l'ago si potrebbe rompere o si potrebbero provocare danni.

**Promemoria**

- Sui modelli dotati della modalità Cucitura a moto libero, è possibile regolare il piedino premistoffa sull'altezza ottimale per la cucitura a moto libero. Per i dettagli, fare riferimento a "Cucitura con la modalità a moto libero" nella sezione "Operazioni di base".

- 1 Far scorrere l'interruttore della posizione della griffa di trasporto, posizionato sulla parte posteriore della macchina sulla base, verso  (verso sinistra, guardando dalla parte posteriore della macchina).

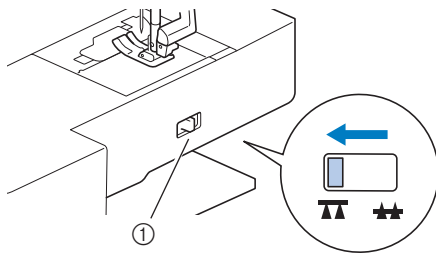

- ① Interruttore della posizione della griffa di trasporto (guardando dalla parte posteriore della macchina)  
→ La griffa di trasporto si abbassa.

- 2 Selezionare .

- 3 Rimuovere il supporto del piedino premistoffa (vedere la sezione "Operazioni di base") e la vite.

- 4 Posizionare il piedino per trapuntatura a eco a mano libera "E" sul lato sinistro della barra del piedino con i fori del piedino e della barra allineati.

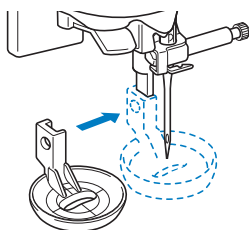

- 5 Serrare la vite con il cacciavite in dotazione.

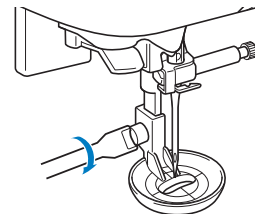
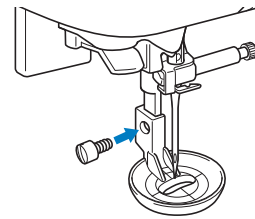
**⚠ ATTENZIONE**

- Assicurarsi di aver serrato saldamente le viti con il cacciavite in dotazione. In caso contrario, l'ago potrebbe colpire il piedino per trapuntatura e piegarsi o rompersi.

- 6 Utilizzando la misura sul piedino per trapuntatura come guida, cucire intorno al motivo.

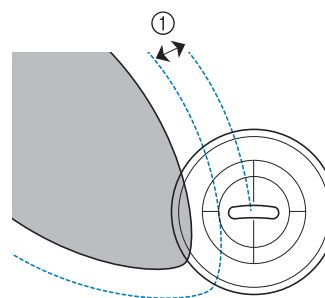
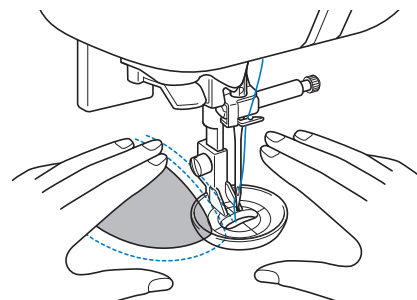

- ① 6,4 mm (circa 1/4 in)

Progetto finito

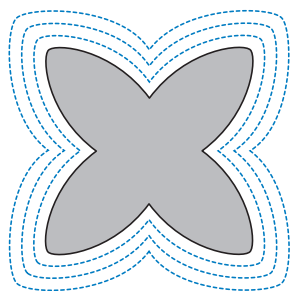

- 7** Finita la cucitura, far scorrere la leva dell'interruttore della posizione della griffa di trasporto su (verso destra, guardando dalla parte posteriore della macchina) e ruotare il volantino per sollevare la griffa di trasporto.

## Punti pieni con il regolatore della velocità di cucitura

È possibile cucire un punto decorativo modificando la larghezza di un punto pieno. Se la macchina è impostata affinché la larghezza del punto possa essere regolata utilizzando il regolatore della velocità di cucitura, è possibile regolare rapidamente e agevolmente la larghezza del punto. In questo caso, la velocità di cucitura viene regolata con il pedale reostato.

- 1** Collegare il pedale reostato.
- 2** Montare il piedino per zig-zag "J".

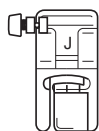

- 3** Premere per visualizzare la schermata delle impostazioni e impostare "Regolazione ampiezza zig-zag" su "ON".

La schermata delle impostazioni varia in base ai modelli.

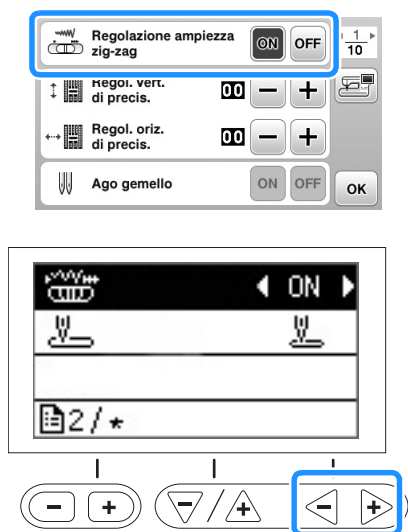

→ La macchina è ora impostata in modo che la larghezza del punto possa essere controllata con il regolatore della velocità di cucitura.

- 4** Premere .

- 5** Selezionare il punto .

- 6** Mentre si cuce, far scorrere il regolatore della velocità di cucitura per regolare la larghezza del punto.

Far scorrere il regolatore verso sinistra per ridurre la larghezza. Far scorrere il regolatore verso destra per aumentare la larghezza.

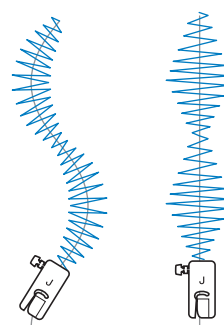
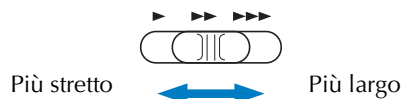

- Regolare la velocità di cucitura con il pedale reostato.

- 7** Terminata la cucitura, riportare l'impostazione del controllo della larghezza del punto su "OFF".

## Promemoria

- Benché il risultato di cucitura differisca a seconda del tipo di tessuto cucito e dello spessore del filo utilizzato, per ottenere risultati ottimali, regolare la lunghezza del punto tra 0,3 e 0,5 mm (1/64 e 1/32 in).

## Punti di rinforzo

Rinforzano i punti che saranno sottoposti a sollecitazione, ad esempio i fori delle maniche, le cuciture interne e gli angoli delle tasche.

- Utilizzando la tabella di seguito, fare riferimento a "Utilizzo delle tabelle dei punti utili nella sezione "Cucitura"" nella sezione "Operazioni di base".

Nome del punto	Punto	Modello 4	Modello 3, 2		Piedino premistoffa
			Modello 3, 2	Modello 1	
Numero del punto					
Punto elastico triplo		1-05	05*	05*	J
Punto per travette		4-13	89	69	A
Punto per rammendo		4-11	87	67	
		4-12	88	68	

\* È possibile selezionare direttamente i punti premendo i tasti numerici sulla macchina durante la modalità punti utili preimpostati. Fare riferimento alla sezione "Operazioni di base".

### Punti elastici tripli

Utilizzare i punti elastici tripli per rinforzare i fori delle maniche e le cuciture interne.

- 1 Montare il piedino per zig-zag "J".

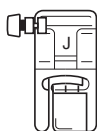

- 2 Selezionare il punto

- 3 Iniziare a cucire.

### Punti per travette

Le travette si utilizzano per rinforzare i punti sottoposti a sollecitazione, come gli angoli delle tasche e le aperture.

Di seguito si descrive la procedura per la cucitura di travette sugli angoli delle tasche a titolo di esempio.

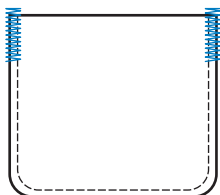

- 1 Stabilire la lunghezza desiderata della travetta.

Impostare la placca guida bottone sul piedino per asole "A" sulla lunghezza desiderata. (La distanza tra i segni del righello del piedino è 5 mm (3/16 in).)

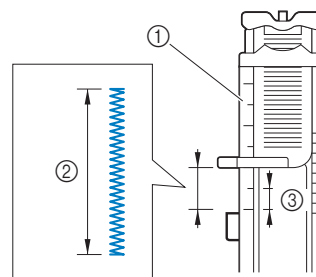

- 1 Righello del piedino
- 2 Lunghezza della travetta
- 3 5 mm (3/16 in)

- È possibile cucire una travetta con lunghezza massima di circa 28 mm (1-1/8 in).

- 2 Montare il piedino per asole "A".

- 3 Selezionare il punto

- 4 Posizionare il tessuto in modo che l'apertura della tasca sia rivolta verso di sé e abbassare la leva del piedino premistoffa in modo che l'ago scenda 2 mm (1/16 in) davanti all'apertura della tasca.

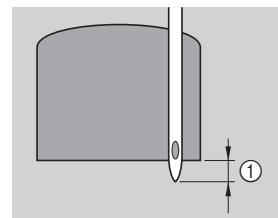

- 1 2 mm (1/16 in)  
Far passare il filo superiore in basso, attraverso il foro del piedino.

- Quando si abbassa il piedino premistoffa, non spingere la parte anteriore del piedino premistoffa. In caso contrario, la travetta non verrà cucita con le dimensioni corrette.

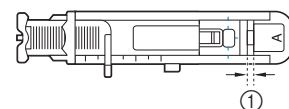
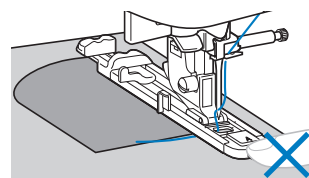

- 1 Non ridurre lo spazio.

**5** Abbassare completamente la leva per asole.

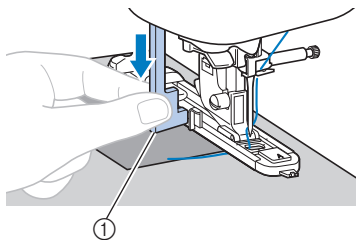

① Leva per asole  
La leva per asole si posiziona dietro la staffa del piedino per asole.

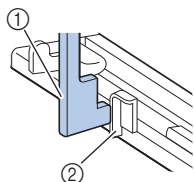

① Leva per asole  
② Staffa

**6** Tenere delicatamente l'estremità del filo superiore con la mano sinistra e iniziare a cucire.

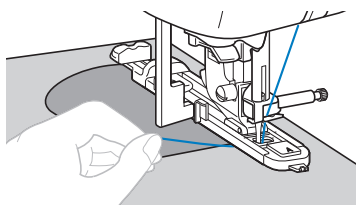

**7** Alzare la leva del piedino premistoffa, rimuovere il tessuto e tagliare i fili.

**8** Sollevare la leva per asole nella posizione originaria.



**Promemoria**

- Se il tessuto non avanza (ad esempio, perché è troppo spesso), aumentare la lunghezza del punto. Per i dettagli, fare riferimento a "Impostazione della lunghezza del punto" nella sezione "Operazioni di base".

**Rammendo**

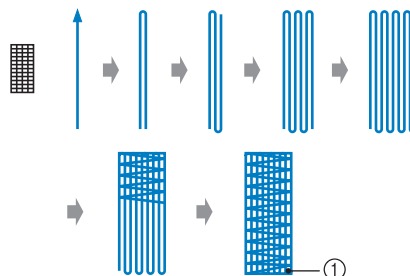
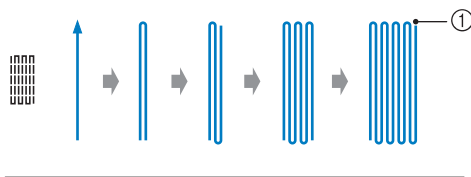

① Punti di rinforzo

**1** Stabilire la lunghezza desiderata del rammendo.

Impostare la placca guida bottone sul piedino per asole "A" sulla lunghezza desiderata. (La distanza tra i segni del righello del piedino è 5 mm (3/16 in).)

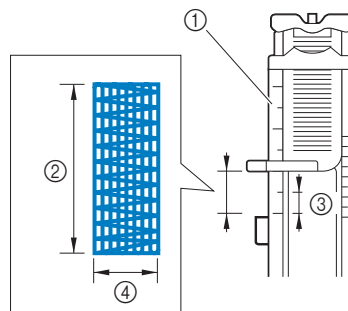

① Righello del piedino  
② Lunghezza del rammendo  
③ 5 mm (3/16 in)  
④ 7 mm (1/4 in)

- È possibile cucire una travetta con lunghezza massima di circa 28 mm (1-1/8 in).

→ Dopo aver completato la cucitura, la macchina cuce automaticamente i punti di rinforzo e si arresta.

**2** Montare il piedino per asole "A".

**3** Selezionare il punto  o .



- 4** Posizionare il tessuto in modo che l'ago si trovi 2 mm (1/16 in) davanti all'area da rammendare.

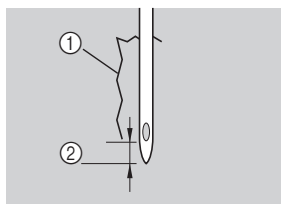

- ① Strappo  
② 2 mm (1/16 in)

Far passare il filo superiore in basso attraverso il foro del piedino premistoffa e abbassare il piedino.

- Quando si abbassa il piedino premistoffa, non spingere la parte anteriore del piedino premistoffa. In caso contrario, il rammendo non verrà cucito con le dimensioni corrette.

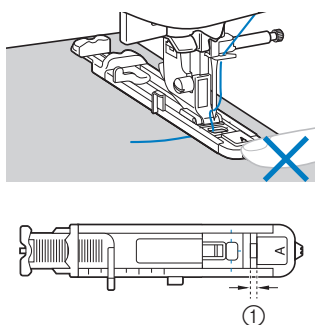

- ① Non ridurre lo spazio.

- 5** Abbassare completamente la leva per asole.

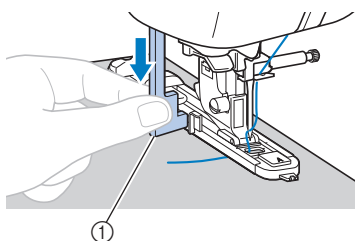

- ① Leva per asole

La leva per asole si posiziona dietro la staffa del piedino per asole.

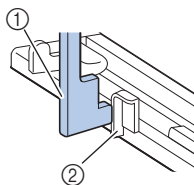

- ① Leva per asole  
② Staffa

- 6** Tenere delicatamente l'estremità del filo superiore con la mano sinistra e iniziare a cucire.

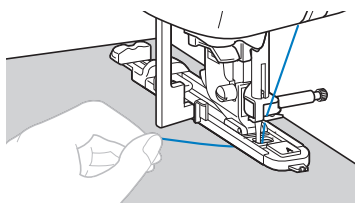

- 7** Alzare la leva del piedino premistoffa, rimuovere il tessuto e tagliare i fili.

- 8** Sollevare la leva per asole nella posizione originaria.



### Promemoria

- Se il tessuto non avanza (ad esempio, perché è troppo spesso), aumentare la lunghezza del punto. Per i dettagli, fare riferimento a "Impostazione della lunghezza del punto" nella sezione "Operazioni di base".

## Punti per occhielli

È possibile cucire occhielli, come quelli sulle cinture.

- Utilizzando la tabella di seguito, fare riferimento a "Utilizzo delle tabelle dei punti utili nella sezione "Cucitura"" nella sezione "Operazioni di base".

Nome del punto	Punto	Modello 4	Modello 3, 2		Piedino premistoffa
		Numero del punto			
Punto per occhielli		4-15	91	71	N

### 1 Montare il piedino per monogrammi "N".

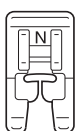

### 2 Selezionare il punto .

### 3 Regolare la larghezza o la lunghezza del punto per selezionare le dimensioni desiderate dell'occhiello.

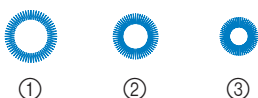

- ① 7 mm
- ② 6 mm
- ③ 5 mm

- Per i dettagli, fare riferimento a "Impostazione della larghezza del punto" e "Impostazione della lunghezza del punto" nella sezione "Operazioni di base".

### 4 Abbassare l'ago nel tessuto all'inizio della cucitura e successivamente la leva del piedino premistoffa.

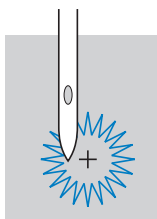

### 5 Iniziare a cucire.

- Dopo aver completato la cucitura, la macchina cuce automaticamente i punti di rinforzo e si arresta.

### 6 Utilizzare un punzone per occhielli per tagliare un foro al centro dell'occhiello.

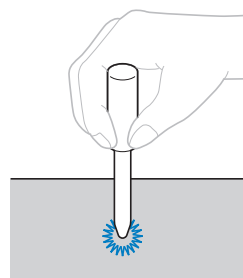

- Quando si utilizza il punzone per occhielli, collocare carta spessa o un altro foglio di protezione sotto il tessuto prima di praticare il foro nel tessuto.

### Promemoria

- Se si utilizza filo sottile, la cucitura potrebbe risultare troppo aperta. In questo caso, cucire due volte l'occhiello prima di rimuovere il tessuto, uno sull'altra.

## Applicazione di toppe o emblemi alle maniche di camicia

Utilizzare questi punti per applicare toppe o emblemi su pantaloni, maniche di camicia, ecc.

- Utilizzando la tabella di seguito, fare riferimento a "Utilizzo delle tabelle dei punti utili nella sezione "Cucitura" nella sezione "Operazioni di base".

Nome del punto	Punto	Modello 4	Modello 3, 2		Piedino premistoffa
			Modello 3, 2	Modello 1	
Numero del punto					
Fermatura (Punto diritto)	↑↓	5-01	92	—	N
Laterale a sinistra (punto diritto)	←	5-02	93	—	
Laterale a destra (punto diritto)	→	5-03	94	—	
Avanti (Punto diritto)	↓	5-04	95	—	
Laterale a sinistra (punto a zig-zag)	↔	5-05	96	—	
Laterale a destra (punto a zig-zag)	↔	5-06	97	—	
Avanti (Punto zig-zag)	↕	5-07	98	—	
Fermatura (Punto zig-zag)	↕	5-08	99	—	

Inserire il pezzo di tessuto tubolare nel braccio libero, quindi cucire nell'ordine mostrato nell'illustrazione.

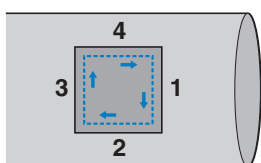

- 1 Rimuovere la prolunga base piana.
- 2 Montare il piedino per monogrammi "N".

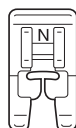

- 3 Selezionare il punto ↓.

- 4 Abbassare l'ago nel tessuto all'inizio della cucitura e iniziare a cucire.

Abbassare l'ago nell'angolo in alto a destra.

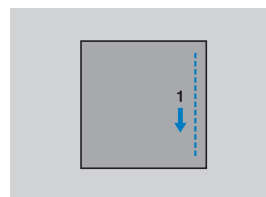

→ Il tessuto viene trasportato verso il retro della macchina, come sempre.

- 5 Dopo aver cucito sull'angolo, arrestare la macchina e selezionare il punto ←.

- 6 Iniziare a cucire.

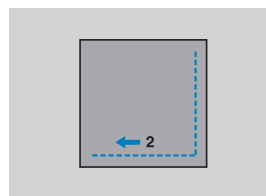

→ Il tessuto viene trasportato verso destra.

- 7 Dopo aver cucito sull'angolo, arrestare la macchina e selezionare il punto ↑.

- 8 Iniziare a cucire.

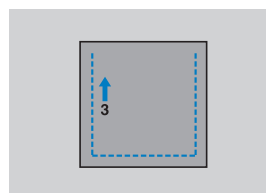

→ Il tessuto viene trasportato in avanti.

- 9 Dopo aver cucito sull'angolo, arrestare la macchina e selezionare il punto →.

- 10 Iniziare a cucire.

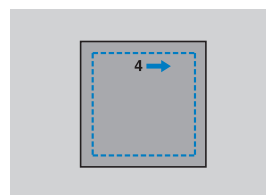

→ Il tessuto viene trasportato verso sinistra.

**11** Dopo aver cucito sull'angolo, arrestare la macchina e selezionare di nuovo il punto ↓↓.

**12** Dopo aver cucito 3-5 punti all'inizio della cucitura, arrestare la macchina.























### Promemoria

- La direzione di trasporto del tessuto differisce a seconda del punto selezionato. Guidare il tessuto mentre la macchina sta cucendo.
-

## Punti decorativi

I punti utili comprendono i seguenti punti decorativi.

- Utilizzando la tabella di seguito, fare riferimento a "Utilizzo delle tabelle dei punti utili nella sezione "Cucitura"" nella sezione "Operazioni di base".

Nome del punto	Punto	Modello 4	Modello 3, 2		Piedino premistoffa
			Modello 3, 2	Modello 1	
		Numero del punto			
Punto di collegamento patchwork		2-07	42	36	J
Punto doppio sopraggitto patchwork		2-08	43	37	
Punto per fissare		2-09	44	38	
Punto orlo conchiglia		2-04	39	34	
Punto smock		2-10	45	39	
Punto piuma		2-11	46	40	
Punto a giorno incrociato		2-12	47	41	N
Punto smerlo raso		2-05	40	35	
Orli decorativi		3-04	58	48	
		3-06	60	50	
		3-09	63	-	
		3-10	64	52	
Punto a nido d'ape		3-12	66	-	
Orli decorativi		3-18	72	56	
		3-20	74	-	
		3-21	75	-	
		3-22	76	-	
Punto a scala		2-14	49	43	
Punto rick-rack		2-15	50	44	
Punto decorativo		2-16	51	45	
Punto a serpentina		2-17	52	46	N

### Punto a giorno

I punti attraverso una cucitura aperta sono detti "punto a giorno". Si utilizza su bluse e abbigliamento per bambini. Il punto è più decorativo se si utilizza filo più spesso.

- 1 Utilizzare un ferro da stiro per piegare due pezzi di tessuto lungo le rispettive cuciture.
- 2 Imbastire i due pezzi di tessuto, separati di circa 4 mm (3/16 in), su carta sottile o su un foglio di stabilizzatore solubile in acqua.

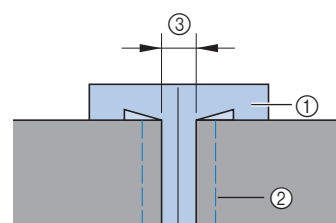

Disegnare una linea nella parte centrale della carta sottile o dello stabilizzatore solubile in acqua per facilitare la cucitura.

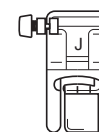

- ① Carta sottile o stabilizzatore solubile in acqua
- ② Punto di imbastitura
- ③ 4 mm (3/16 in)

- 3 Montare il piedino per zig-zag "J".



- 4 Selezionare il punto  o .
- 5 Impostare la larghezza del punto su 7,0 mm (1/4 in).

- 6 Cucire con il centro del piedino premistoffa allineato al centro dei due pezzi di tessuto.

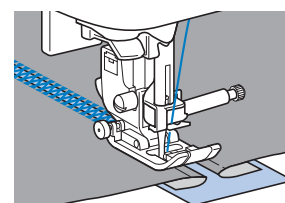
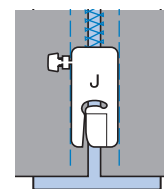

- 7 Terminata la cucitura, rimuovere la carta.

S

PUNTI UTILI

## Punti smerlo

Il punto ripetuto a forma d'onda che simula tante conchiglie viene denominato "smerlo". Si utilizza sui colletti delle bluse e per decorare i bordi dei lavori.

### 1 Montare il piedino per monogrammi "N".

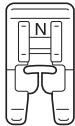

### 2 Selezionare il punto .

### 3 Cucire lungo il bordo del tessuto, facendo attenzione a non cucire direttamente sul bordo del tessuto.

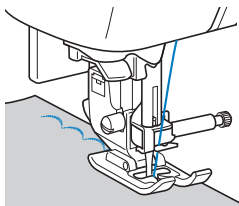

- Per ottenere risultati migliori, applicare appretto spray sul tessuto e premere con un ferro da stiro caldo prima di cucirlo.

### 4 Tagliare lungo i punti.

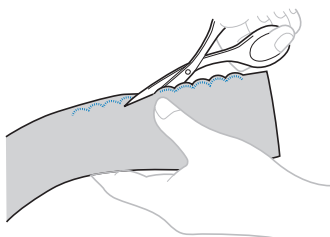

- Prestare attenzione a non tagliare i punti.

## Smock

Il punto decorativo creato cucendo o ricamando sopra le arricciature è detto "smock". Si utilizza per decorare la parte anteriore di bluse o polsini.

Il punto smock aggiunge consistenza ed elasticità al tessuto.

### 1 Montare il piedino per zig-zag "J".

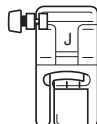

### 2 Selezionare il punto diritto e regolare la lunghezza del punto su 4,0 mm (3/16 in), quindi ridurre la tensione del filo.

- Per i dettagli, fare riferimento a "Impostazione della lunghezza del punto" e "Impostazione della tensione del filo" nella sezione "Operazioni di base".
- Per i dettagli, fare riferimento a "Estrazione del filo della spolina" nella sezione "Operazioni di base".

### 3 Cucire punti paralleli a intervalli di 1 cm (3/8 in).

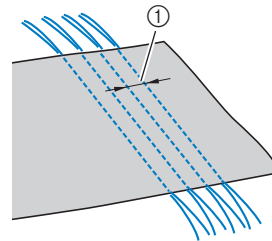

① 1 cm (3/8 in)

- Non utilizzare punti di fermatura/rinforzo o il taglio del filo.
- Al termine della cucitura, il filo viene estratto di circa 5 cm (2 in).

### 4 Tirare i fili della spolina per creare le arricciature.

Stirare le arricciature appiattendole.

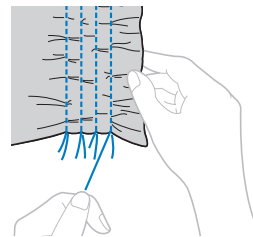

### 5 Selezionare il punto , o .

### 6 Cucire tra i punti dritti.

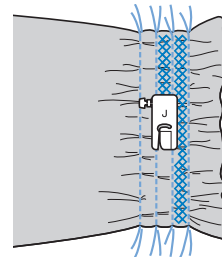

### 7 Estrarre i fili per i punti dritti.

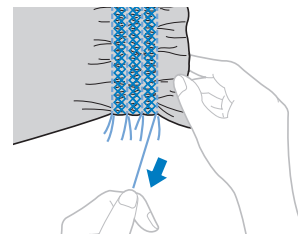

## Punti orlo conchiglia

Le arricciatura che sembrano conchiglie sono dette "orli conchiglia". Si utilizzano per decorare finiture, la parte anteriore di bluse o polsini fatti di tessuti sottili.

- 1 **Piegare il tessuto lungo lo sbieco.**

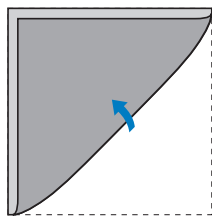

- 2 **Montare il piedino per zig-zag "J".**

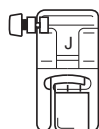

- 3 **Selezionare il punto  e aumentare la tensione del filo.**

- 4 **Cucire controllando che l'ago scenda leggermente oltre il bordo del tessuto.**

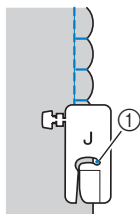

- 1 **Punto di discesa dell'ago**

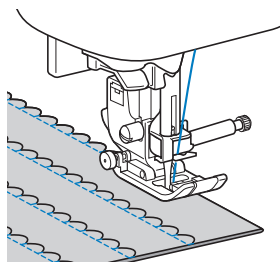

- 5 **Aprire il tessuto e stirare le pieghe all'ingiù verso un lato.**

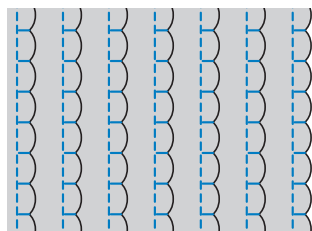

## Unione

È possibile cucire punti di collegamento decorativi sopra il margine di cucitura di tessuti uniti. Si utilizza quando si realizzano trapunte "Crazy Quilt".

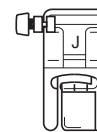

- 1 **Montare il piedino per zig-zag "J".**

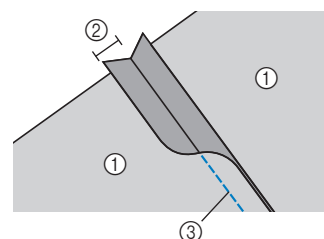

- 2 **Cucire insieme i dritti di due pezzi di tessuto e aprire i margini di cucitura.**



- 1 Rovescio del tessuto
- 2 Margine di cucitura da 7 mm (1/4 in)
- 3 Punto diritto

- 3 **Selezionare il punto  o  o .**

- 4 **Rovesciare il tessuto in modo che il diritto sia rivolto verso l'alto e cucire sopra la cucitura con il centro del piedino premistoffa allineata alla cucitura.**

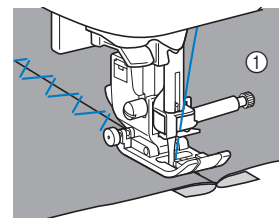

- 1 **Diritto del tessuto**

## Cucitura di decorazioni tradizionali

Quando si cuce con l'ago ad aletta, i fori dell'ago si allargano, creando un punto decorativo tipo merletto. Si utilizza per decorare orli e tovaglie su tessuti sottili o medi, oltre che tessuti con ordito semplice.

### 1 Installare l'ago ad aletta.



- Utilizzare un ago ad aletta 130/705H, 100/16.
- Per i dettagli sull'installazione di un ago, fare riferimento a "Sostituzione dell'ago" nella sezione "Operazioni di base".
- Non è possibile utilizzare l'infilatura con l'ago ad aletta, altrimenti si rischia di danneggiare la macchina. Far passare manualmente il filo attraverso la cruna dell'ago dalla parte anteriore verso quella posteriore. Per i dettagli, fare riferimento a "Infilatura manuale dell'ago (senza utilizzare l'infilatura)" nella sezione "Operazioni di base".

### 2 Montare il piedino per monogrammi "N".

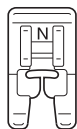

### 3 Selezionare un punto.

I punti che si possono utilizzare sono



- Quando si cuce con l'ago ad aletta, selezionare una larghezza del punto pari o inferiore a 6,0 mm (15/64 in).

### 4 Iniziare a cucire.

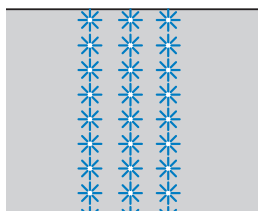

## ⚠ ATTENZIONE

- Quando si cuce con l'ago ad aletta, selezionare una larghezza del punto pari o inferiore a 6,0 mm (15/64 in), altrimenti si rischia di piegare o rompere l'ago.
- Se è stata regolata la larghezza del punto, ruotare lentamente il volantino verso di sé (in senso antiorario) verificando che l'ago non vada a toccare il piedino premistoffa. Se l'ago colpisce il piedino premistoffa, l'ago si potrebbe rompere o piegare.

La rimozione parziale dei fili è detta "ricamo sfilato". Dà risultati bellissimi con tessuti a ordito largo.

Di seguito si descrivono due modi per creare il ricamo sfilato.

### ■ Ricamo sfilato (Esempio 1)

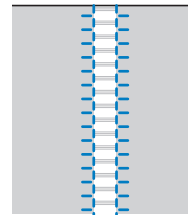

#### 1 Estrarre diversi fili dal tessuto.

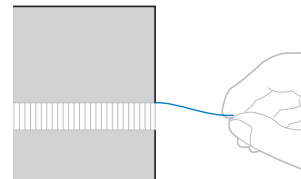

#### 2 Montare il piedino per monogrammi "N".

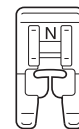

#### 3 Selezionare il punto



#### 4 Con il diritto del tessuto rivolto verso l'alto, cucire lungo il bordo destro dell'area sfilacciata.

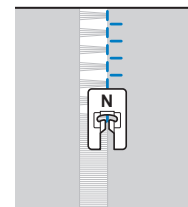

#### 5 Premere il tasto Immagine riflessa.

- Per i dettagli, fare riferimento a "Specchiatura di punti" alla sezione "Operazioni di base".  
→ Il punto visualizzato nella schermata viene specchiato.

#### 6 Cucire lungo l'altro bordo della sezione sfilacciata in modo che abbia lo stesso aspetto della cucitura precedente.

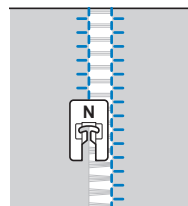

#### 7 Premere di nuovo il tasto Immagine riflessa per tornare alla modalità normale.



## ■ Ricamo sfilato (Esempio 2)

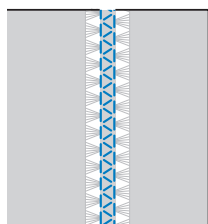

- 1 Estrarre diversi fili da due sezioni del tessuto, separate da una sezione non sfilacciata di circa 4 mm (3/16 in).

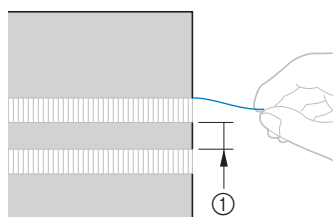

① 4 mm (3/16 in)

- 2 Montare il piedino per monogrammi "N".

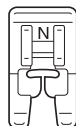

- 3 Selezionare il punto .

- 4 Cucire lungo il centro della sezione non sfilacciata.

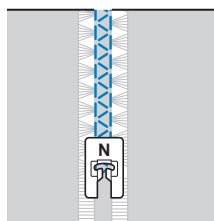



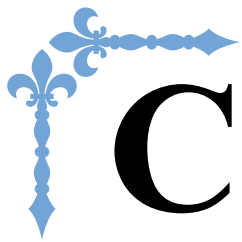

# Cucitura decorativa

Questa sezione fornisce istruzioni per cucire punti con caratteri e punti decorativi, nonché per regolarli e modificarli. Inoltre, descrive le modalità di utilizzo di MY CUSTOM STITCH (PUNTI PERSONALIZZATI), che consente di creare punti originali.

I numeri di pagina di questa sezione iniziano con "D".

Le schermate e l'illustrazione della macchina possono variare leggermente a seconda del modello della macchina.

**Capitolo1 PUNTI CON CARATTERI/ DECORATIVI ..... D-2**

**Capitolo2 MY CUSTOM STITCH (PUNTI PERSONALIZZATI) ... D-12**

## **▲ ATTENZIONE**

- Prima di sostituire il piedino premistoffa, premere  (tasto Sostituzione ago/piedino premistoffa) sul pannello operativo per bloccare tutti i tasti e i pulsanti, onde evitare lesioni nel caso in cui si prema il pulsante "Avvio/Stop" o qualsiasi altro pulsante e la macchina si avvii. Per i dettagli sulla sostituzione del piedino premistoffa, fare riferimento a "Sostituzione del piedino premistoffa" nella sezione "Operazioni di base".

# Capitolo 1 PUNTI CON CARATTERI/DECORATIVI

## Cucitura di vari punti decorativi incorporati

### Selezione dei punti decorativi

Questa macchina è dotata dei punti decorativi e punti a caratteri indicati di seguito.

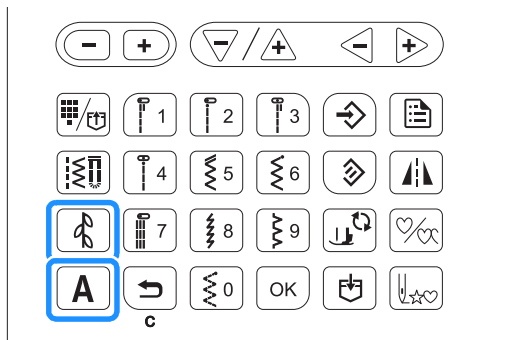

#### Nota

- I numeri dei punti variano a seconda del modello della macchina per cucire in uso. Fare riferimento alla Guida di riferimento rapido.

### punti decorativi

Tasto operativo	Punti inclusi	Icona
	Punti decorativi MY CUSTOM STITCH (PUNTI PERSONALIZZATI) (N° 97)	
	Punti pieni Punti pieni da 7 mm Punti croce	
	Punti utili decorativi	

La categoria contiene i tre tipi di punti indicati di seguito. La disponibilità dei punti varia a seconda del modello della macchina in uso. Fare riferimento alla Guida di riferimento rapido.

#### Punti pieni



#### Punti pieni da 7 mm



#### Punti croce



#### punti a caratteri

Tasto operativo	Carattere	Icona
A	Gothic	
	Corsivo	
	Contorno	
	Cirillico	
	Giapponese	

Per selezionare un punto con caratteri/decorativo, premere o **A** e utilizzare i tasti numerici per specificare il numero del punto desiderato.

#### punti decorativi

Ogni volta che si preme si cambia categoria di punto decorativo nell'ordine indicato di seguito.

→ → → ...

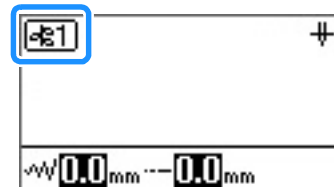





Selezionare la categoria contenente il punto desiderato e specificare il numero del punto.

#### Promemoria

- Per i punti da 01 a 09, è possibile selezionare il punto anche utilizzando i tasti numerici per digitare un numero di una sola cifra e premendo .
- Se si utilizzano numeri di una sola cifra e non si inseriscono correttamente, premere per cancellare il numero inserito.

## ■ punti a caratteri

Ogni volta che si preme **A** si cambia il carattere nell'ordine indicato di seguito.

**AB** →  →  →  →  →  → **AB**...

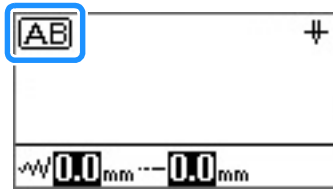

Selezionare il carattere desiderato e specificare i numeri dei caratteri desiderati.

## Promemoria

- Quando si seleziona un punto decorativo da una categoria contenente più di 100 punti decorativi, è possibile selezionare il punto decorativo inserendone il numero a tre cifre (ad esempio, 001) senza premere **OK**.  
Quando si inseriscono una o due cifre e se il punto decorativo non può essere selezionato con il numero inserito, premere **OK** per confermare il numero del punto decorativo.

## Eliminazione di un punto decorativo

Per rimuovere un punto decorativo selezionato, premere  sul pannello operativo.

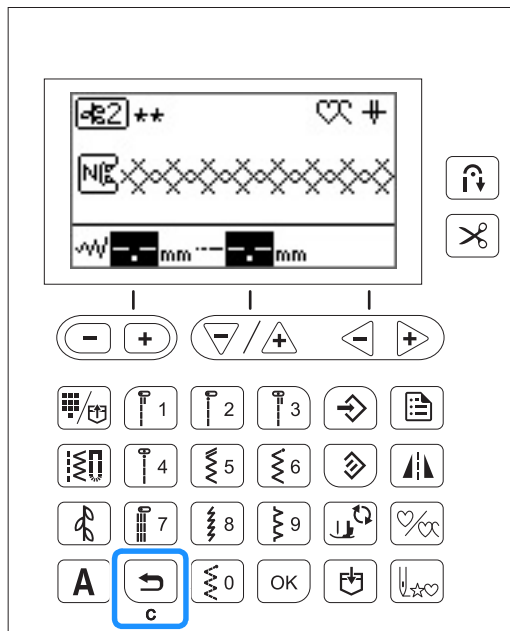

→ Il punto decorativo selezionato viene rimosso.



## Promemoria

- Se si seleziona un nuovo punto decorativo senza eliminare quello precedentemente selezionato, il primo e il secondo punto decorativo vengono combinati. (Fare riferimento a “Combinazione di punti decorativi” a pagina D-5.)
- Se sono già stati selezionati due o più punti decorativi, viene rimosso l'ultimo punto decorativo selezionato.

## Cucitura di finiture pregevoli

Per ottenere i risultati ottimali quando si eseguono caratteri/punti decorativi, verificare la tabella riportata di seguito per le combinazioni appropriate di tessuto, filo e ago.

### Nota

- Altri fattori, quali lo spessore del tessuto, il materiale stabilizzatore, ecc., influiscono sul punto; pertanto, occorre sempre cucire punti di prova prima di iniziare il lavoro effettivo.
- Potrebbe essere necessario regolare il punto decorativo, a seconda del tipo di tessuto da cucire o della velocità di cucitura. Regolare il punto decorativo cucendo punti di prova su un pezzo dello stesso tessuto utilizzato nel lavoro. Fare riferimento a “Riallineamento del punto decorativo” a pagina D-10.
- Quando si eseguono punti decorativi a punto pieno, è possibile che si verifichi un restringimento o un raggruppamento dei punti; si consiglia pertanto di utilizzare un materiale stabilizzatore.
- Guidare il tessuto con la mano in modo da mantenerlo dritto e uniforme durante la cucitura.

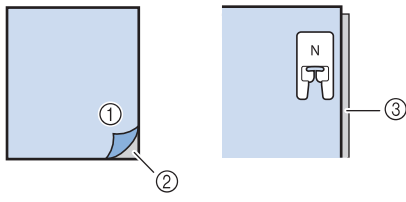
Tessuto	Quando si cuce su tessuti elastici, tessuti leggeri o tessuti con ordito grezzo, applicare uno stabilizzatore sul rovescio del tessuto. In alternativa, collocare il tessuto su carta sottile, ad esempio la carta da lucido. 
Filo	#50 - #60
Ago	Con tessuti leggeri, normali o elastici: ago con punta a sfera (colore dorato) 90/14 Con tessuti pesanti: ago da macchina per uso domestico 90/14
Piedino premistoffa	Piedino per monogrammi “N”. L'uso del piedino per zig-zag “J” o di altri piedini premistoffa potrebbe dare risultati inferiori.
Ago gemello	È possibile cucire con l'ago gemello (2,0/11) selezionando il punto con punto pieno da 7 mm. In questo caso, utilizzare il piedino per zig-zag “J”.

## Cucitura di base

- 1 Selezionare un punto caratteri/decorativo.
- 2 Montare il piedino per monogrammi "N".
- 3 Collocare il tessuto sotto il piedino premistoffa, tirare il filo superiore sul lato, premere  $\oplus$  (pulsante "Posizione ago") per abbassare l'ago nel tessuto, quindi abbassare il piedino premistoffa.

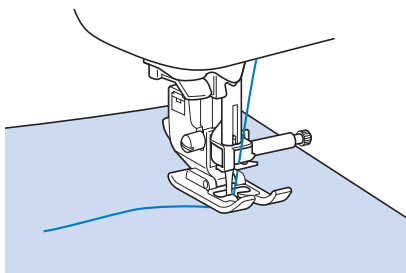

- 4 Premere il pulsante "Avvio/Stop" per iniziare a cucire.

### ⚠ ATTENZIONE

- Quando si eseguono punti decorativi a punto pieno da 7 mm e i punti risultano eccessivamente raggruppati, aumentare la lunghezza del punto. Se si continua a cucire con i punti raggruppati, l'ago potrebbe rompersi o piegarsi. Per i dettagli sulla regolazione della lunghezza del punto, fare riferimento a "Impostazione della lunghezza del punto" nella sezione "Operazioni di base".

### 📖 Promemoria

- Se si tira o si spinge il tessuto durante la cucitura, il punto decorativo potrebbe non essere eseguito in modo corretto. Inoltre, a seconda del punto decorativo, potrebbero verificarsi movimenti laterali o avanti/indietro. Guidare il tessuto con la mano in modo da mantenerlo dritto e uniforme durante la cucitura.

- 5 Premere il pulsante "Avvio/Stop" per interrompere la cucitura.
- 6 Premere  $\updownarrow$  (pulsante "Punto di fermatura") o  $\odot$  (pulsante "Punto di rinforzo") per cucire punti di rinforzo.

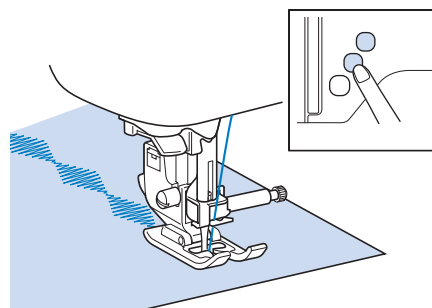

### 📖 Promemoria

- Quando si eseguono punti a caratteri, la macchina cucirà automaticamente punti di rinforzo all'inizio e alla fine di ciascun carattere.

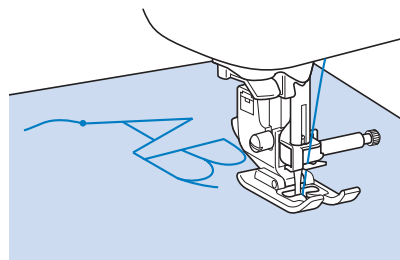

- Al termine della cucitura, tagliare il filo in eccesso tra le lettere.



### 💡 Nota

- Quando si eseguono alcuni punti decorativi, l'ago si fermerà temporaneamente in posizione sollevata mentre si trasporta il tessuto; ciò è dovuto al funzionamento del meccanismo di separazione della barra dell'ago utilizzato in questa macchina. A volte, si potrà avvertire un clic diverso dal suono generato normalmente durante la cucitura. Tale suono è normale e non è indice di un funzionamento difettoso.

## Combinazione di punti decorativi

### 1 Selezionare la prima categoria e il punto decorativo.

→ Il punto decorativo selezionato viene visualizzato nella schermata.

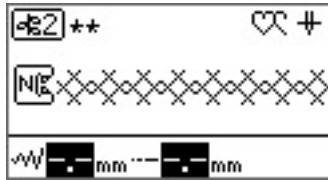

- Quando si inizia a cucire, il punto decorativo selezionato viene cucito ripetutamente finché si arresta la macchina per cucire.

### 2 Selezionare la categoria successiva e il punto decorativo.

→ Il punto decorativo combinato viene visualizzato nella schermata.

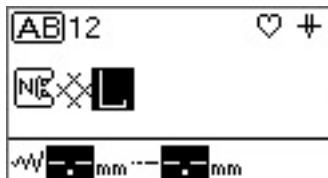

- Per rimuovere un punto decorativo selezionato, premere sul pannello operativo. Viene rimosso il punto decorativo selezionato per ultimo.

### 3 Dopo aver selezionato tutti i punti decorativi desiderati, iniziare a cucire.



→ L'ordine di visualizzazione dei punti decorativi nella schermata corrisponde all'ordine in cui verranno cuciti.

## Promemoria

- È possibile combinare fino a 70 punti decorativi.
- Se sono stati combinati più punti decorativi, la macchina per cucire si arresta una volta cuciti tutti i punti decorativi selezionati visualizzati sul display LCD. Per cucire ripetutamente il punto decorativo combinato, fare riferimento a "Ripetizione di punti decorativi combinati" a pagina D-5.
- È possibile memorizzare il punto decorativo combinato per usi futuri. Per i dettagli fare riferimento a "Salvataggio di un punto decorativo" a pagina D-9.
- Quando si è creato un punto decorativo combinato utilizzando un punto decorativo che consente la regolazione della larghezza/lunghezza del punto e uno che non la consente, è possibile regolare la larghezza/lunghezza del punto del punto decorativo creato. Tuttavia, il valore modificato verrà applicato solo al punto decorativo che consente la regolazione della larghezza/lunghezza del punto.

## Ripetizione di punti decorativi combinati

Quando si combinano più punti, la macchina per cucire si arresta quando il punto decorativo visualizzato nella schermata è stato completato. Utilizzare le operazioni seguenti per cucire un punto decorativo combinato ripetutamente.

### 1 Dopo che i punti decorativi sono stati combinati, premere .

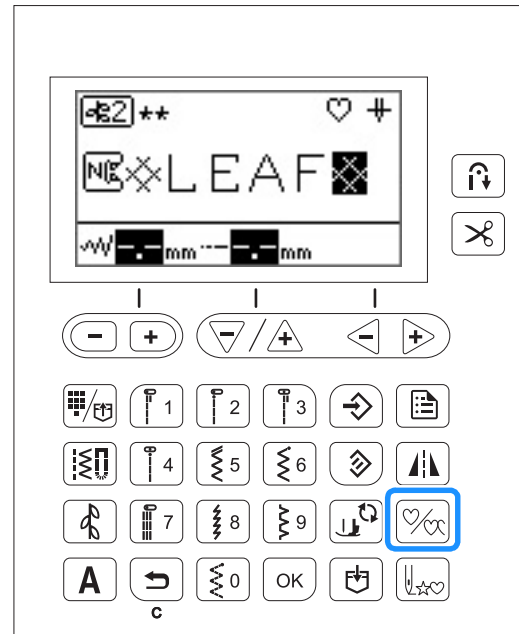

→ sul display LCD cambia in e a questo punto è possibile cucire il punto decorativo specificato ripetutamente.



→ Se premuto di nuovo, cambia in (cucitura singola).

## Nota

- Se si imposta la cucitura ripetuta, il punto decorativo viene cucito ripetutamente finché si arresta la macchina per cucire.
- Se si spegne la macchina per cucire, l'impostazione della cucitura ripetuta/singola torna all'impostazione predefinita.

## Controllo del punto decorativo selezionato

Quando il punto decorativo specificato non viene visualizzato nello schermo, procedere come segue per controllarlo.

- 1 Selezionare  $\checkmark$ ABC (Controlla) nella schermata Impostazioni.



- 2 Premere il tasto "-" o "+" e confermare il punto decorativo.

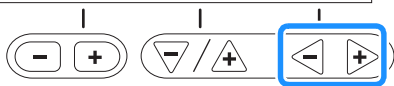

- 3 Premere  $\rightarrow$ .

### Promemoria

- È possibile memorizzare il punto decorativo combinato per usi futuri. Per i dettagli fare riferimento a "Salvataggio di un punto decorativo" a pagina D-9.

## Modifica delle dimensioni del punto decorativo

È possibile cambiare le dimensioni dei punti a caratteri (eccetto il carattere corsivo) tra Grandi e Piccole. A seconda del modello della macchina in uso, è possibile modificare anche le dimensioni dei caratteri in corsivo, dei punti decorativi e dei punti pieni. Fare riferimento a "Funzioni disponibili con ogni modello" nella sezione "Operazioni di base".

- 1 Selezionare un punto.
- 2 Visualizzare  $\square$  (Selezione dimensioni) nella schermata Impostazioni e selezionare  $\blacksquare$  (Grandi) o  $\square$  (Piccole).

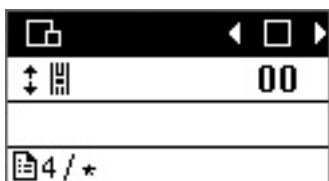

- $\blacksquare$  Grandi



- $\square$  Piccole



- 3 Ripetere i passaggi 1 e 2.

LEAF  
LEAF  
LEAF

## Modifica della densità del punto

Se è stato selezionato un punto pieno, è possibile modificare la densità del punto.

- 1 Selezionare un punto decorativo a punto pieno.

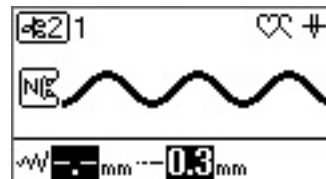

- 2 Selezionare  $\equiv$  (Densità filo) nella schermata Impostazioni e la densità del punto desiderata. Selezionare  $\equiv$  per punti più grossi, oppure  $\equiv$  per punti più sottili.

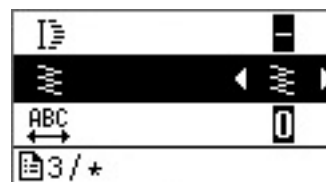

## ⚠ ATTENZIONE

- Se la densità dei punti è troppo sottile, a seconda dell'ago, i punti potrebbero risultare ravvicinati tra loro, rischiando di rompere l'ago.



## Modifica della lunghezza del punto decorativo

È possibile impostare la lunghezza di una parte di un punto pieno da 7 mm su una delle cinque dimensioni.

- 1 Selezionare un punto decorativo a punto pieno da 7 mm.

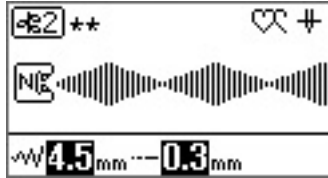

- 2 Selezionare  (Allungamento) nella schermata Impostazioni e la lunghezza desiderata tra "1" e "5".

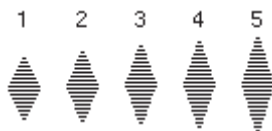
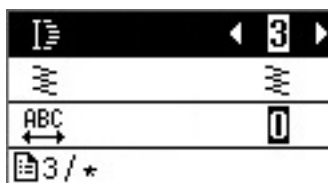

## Modifica della spaziatura dei caratteri

- 1 Selezionare i punti a caratteri.
- 2 Selezionare  (Spaziatura caratteri) nella schermata Impostazioni.
- 3 Regolare la spaziatura dei caratteri premendo il tasto "-" o "+".

A un'impostazione superiore corrisponde una spaziatura più ampia; a una inferiore, una spaziatura più stretta.

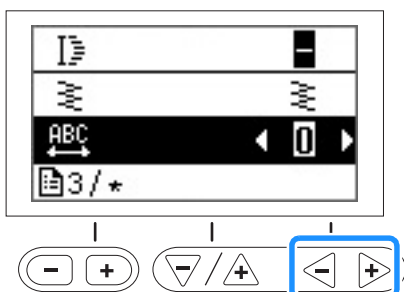

## Creazione di punti decorativi scalati

### (Per i modelli dotati di punti decorativi scalati)

È possibile spostare i punti decorativi verso sinistra o verso destra di metà larghezza del punto decorativo, consentendo di creare un punto decorativo scalato. (In dotazione su alcuni modelli. Fare riferimento a pagina B-8.) Questo tipo di punto decorativo si chiama "punto decorativo scalato". Di seguito viene descritta la procedura per creare il seguente punto decorativo a titolo di esempio.



- 1 Selezionare un punto decorativo.

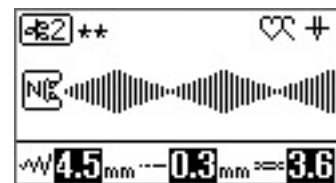

- 2 Premere  .

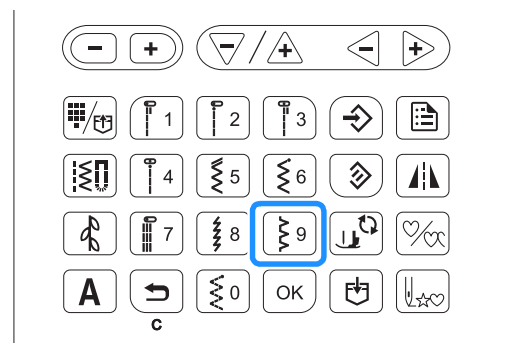

→ Il successivo punto selezionato viene spostato di metà larghezza verso destra.

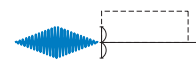

- 3 Selezionare lo stesso punto decorativo.

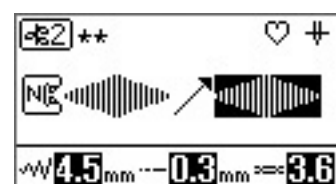
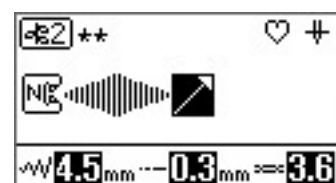

4 Premere  .

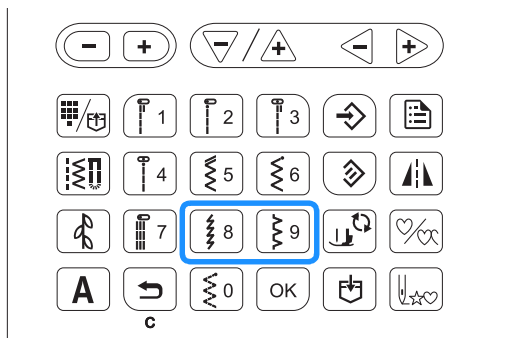

→ Il successivo punto decorativo selezionato viene spostato di metà larghezza verso sinistra.



5 Premere  per specificare la cucitura ripetuta dei punti decorativi.

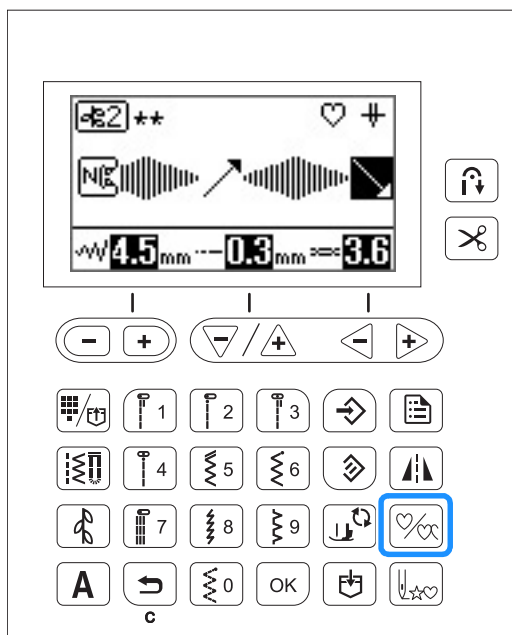

• Per i dettagli fare riferimento a "Ripetizione di punti decorativi combinati" a pagina D-5.

### ■ Esempi di punti decorativi scalati

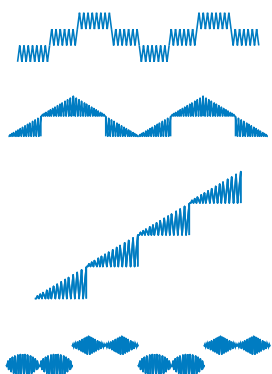

### Specchiatura dell'immagine di un punto decorativo

1 Dopo aver selezionato un punto decorativo singolo, premere  per specchiare l'immagine del punto decorativo in orizzontale.

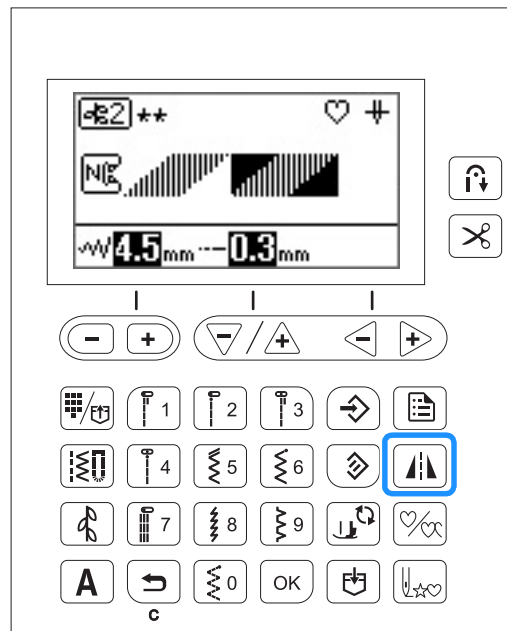

→ Nella schermata viene visualizzato  e il punto selezionato viene specchiato.

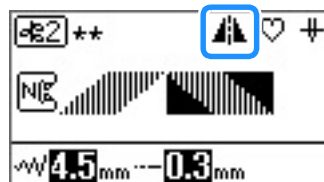

## Ritorno all'inizio del punto decorativo

È possibile tornare all'inizio del punto decorativo dopo una cucitura di prova o quando i punti non vengono cuciti in modo corretto.

- 1 Premere il pulsante "Avvio/Stop" per arrestare la macchina e successivamente .



→ La cucitura torna all'inizio del punto decorativo selezionato ("W") e riprende dal punto in cui era stata interrotta.

### Promemoria

- Premendo questo tasto all'arresto della cucitura, è possibile aggiungere i punti decorativi alla fine del punto decorativo combinato (in questo esempio, è stato aggiunto "!").



- 2 Premere il pulsante "Avvio/Stop" per continuare la cucitura.

## Salvataggio di un punto decorativo

È possibile memorizzare i punti decorativi combinati per usi futuri. Dato che i punti decorativi memorizzati non vanno persi dopo aver spento la macchina per cucire, è possibile recuperarli in qualsiasi momento. È possibile memorizzare fino a 15 punti decorativi.

- 1 Creare il punto decorativo combinato che si desidera memorizzare.
  - Per i dettagli fare riferimento a "Combinazione di punti decorativi" a pagina D-5.
- 2 Premere  sul pannello operativo.

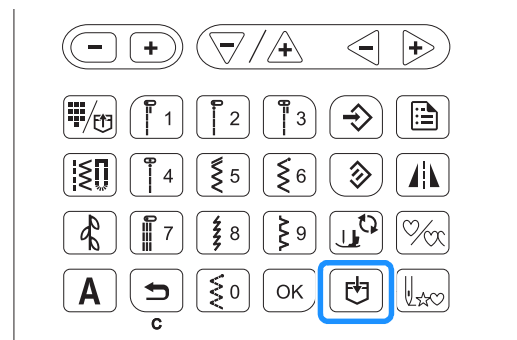







→ Viene visualizzata una schermata che mostra un elenco di tasche e ne viene selezionata una vuota.

- 3 Premere .

- Non spegnere la macchina per cucire mentre il punto decorativo viene memorizzato, altrimenti si rischia che i dati del punto decorativo vadano persi.

### Promemoria

- Per selezionare la tasca in cui salvare il punto decorativo, premere  o  per specificare la tasca desiderata e successivamente .
- Se il punto decorativo viene salvato in una tasca in cui è già salvato un punto, il punto viene sovrascritto.
- Se non vi sono tasche vuote disponibili, selezionare una tasca che contenga un punto decorativo sovrascrivibile.
- Utilizzare   per scorrere la tasca selezionata in orizzontale per confermare l'intero punto decorativo.
- Una volta che il punto decorativo è stato salvato nella tasca non è possibile eliminarlo senza sovrascriverlo. Quando si desidera eliminare un punto decorativo all'interno della tasca, premere  senza selezionare un punto decorativo.

## Recupero di un punto decorativo

- 1 Premere una o due volte  fino a visualizzare un elenco dei punti decorativi salvati come quello illustrato di seguito.





- 2 Selezionare il punto decorativo salvato desiderato con  /  o  / .



→ La tasca selezionata viene evidenziata al contrario e viene visualizzato il punto decorativo memorizzato.

### Promemoria

- Utilizzare  /  per scorrere il punto decorativo selezionato in orizzontale per confermare l'intero punto decorativo.



- 3 Controllare il contenuto e premere .



## Riallineamento del punto decorativo

A seconda del tipo di tessuto da cucire o della velocità di cucitura, il punto decorativo potrebbe non essere cucito correttamente.



In questo caso, regolare il punto decorativo durante la cucitura su un pezzo dello stesso tessuto utilizzato per il lavoro.

Il punto decorativo utilizzato per le regolazioni varia a seconda del modello della macchina per cucire.

Per i modelli dotati di impostazioni di regolazione di

precisione verticale e orizzontale:  (N° 36 o 80 di )

Per i modelli dotati di impostazioni di regolazione di

precisione solo verticale:  (N° 31 di )

- 1 Montare il piedino per monogrammi "N".

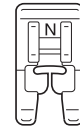

- 2 Selezionare  o .

- 3 Iniziare a cucire.

→ La macchina per cucire si arresta dopo aver terminato la cucitura del punto decorativo.

- 4 Controllare il punto cucito.

Controllare il punto decorativo cucito. Se la parte del punto decorativo indicata nell'illustrazione è cucita uniformemente, il punto decorativo è correttamente allineato.

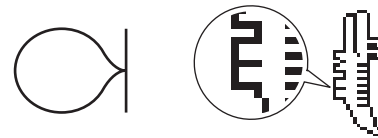

Se il punto decorativo appare come illustrato di seguito, i punti sono disallineati in direzione verticale.

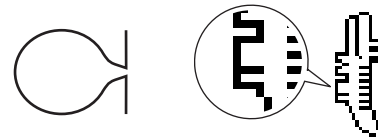
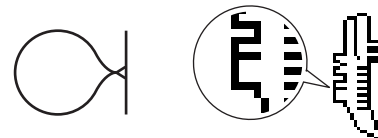



(Per i modelli dotati di impostazioni di regolazione di precisione orizzontale)

Se il punto decorativo appare come illustrato di seguito, i punti sono disallineati in direzione orizzontale.



Se il punto decorativo non è cucito correttamente, procedere come segue per regolare la cucitura.

- 5 Selezionare  /  (Regolazione di precisione – verticale) nella schermata Impostazioni.

- 6** Premere il tasto “-” o “+” per regolare la posizione verticale.

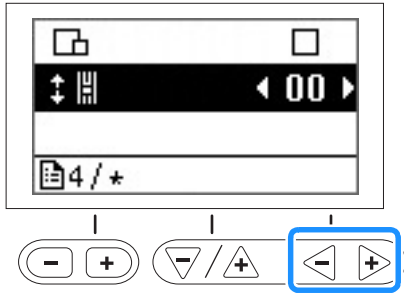

→ Procedere alle regolazioni necessarie a seconda di come verrà cucito il punto decorativo.

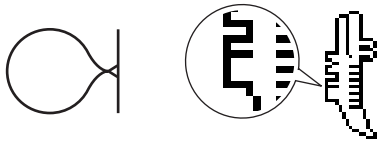

Premere “+” per aumentare lo spazio verticale all’interno dello schema.

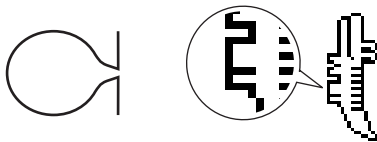

Premere “-” per diminuire lo spazio verticale all’interno dello schema.

Per gli utenti dei modelli dotati di impostazioni di regolazione di precisione orizzontale:

Andare al passaggio 7.

Per gli utenti dei modelli dotati di impostazioni di regolazione di precisione solo verticale:

Andare al passaggio 9.

- 7** Selezionare **↔** (Regolazione di precisione – orizzontale) nella schermata Impostazioni.

- 8** Premere il tasto “-” o “+” per regolare la posizione orizzontale.

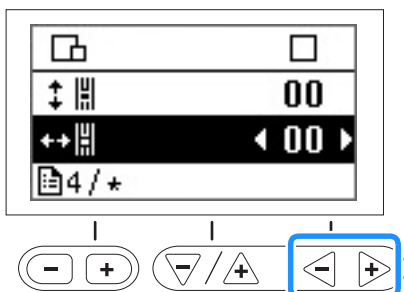

→ Procedere alle regolazioni necessarie a seconda di come verrà cucito il punto decorativo.

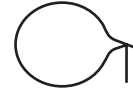

Premere “+” per aumentare lo spazio orizzontale all’interno dello schema.



Premere “-” per diminuire lo spazio orizzontale all’interno dello schema.

- 9** Premere **↔**.

- 10** Selezionare di nuovo **↻** o **↻**, avviare la macchina per cucire e controllare i punti.

Continuare a regolare il punto decorativo finché viene cucito correttamente.

# Capitolo 2 MY CUSTOM STITCH (PUNTI PERSONALIZZATI)

## Creazione di un punto decorativo

La funzione MY CUSTOM STITCH (PUNTI PERSONALIZZATI) consente di cucire punti decorativi/punti creati da sé

### Creazione di uno schizzo del punto decorativo

Preparare un set di fogli millimetrati.



- 1 Creare uno schizzo del punto decorativo sul set di fogli millimetrati.

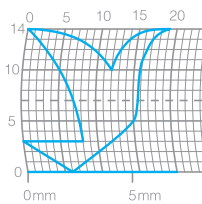

Tracciare il punto decorativo come un'unica linea continua e con il punto di inizio e di fine dello schema alla stessa altezza.



- 2 Se il punto decorativo verrà ripetuto, specificare lo spazio tra i punti decorativi da ripetere.

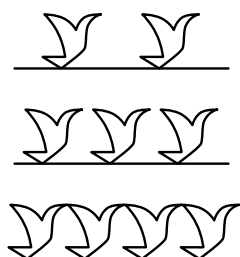
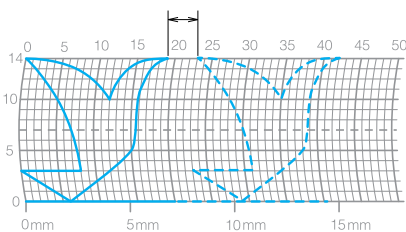

- 3 Segnare i punti all'interno del punto decorativo che sono posizionati sulle intersezioni della griglia e collegarli con una linea retta continua.

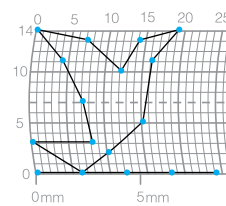

- 4 Specificare l'ordine di cucitura.

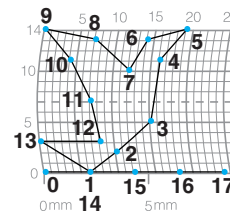





Per ottenere un punto più bello, chiudere il punto decorativo intersecando la linea.

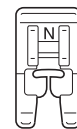

### Inserimento dei dati del punto decorativo

- 1 Montare il piedino per monogrammi "N".



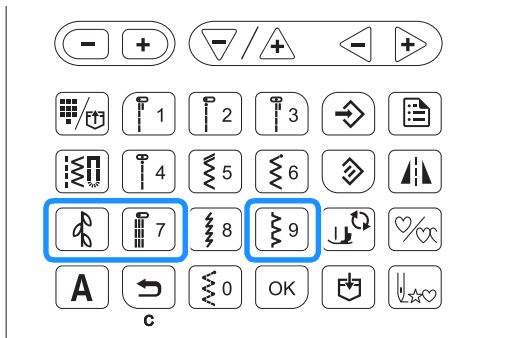

- 2** Premere  sul pannello operativo il numero di volte necessario fino a visualizzare , quindi premere  .

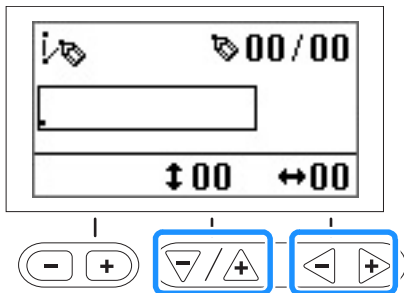

→ Verrà visualizzata la schermata MY CUSTOM STITCH (PUNTI PERSONALIZZATI).

- 3** Controllare il set di fogli millimetrati e specificare le coordinate del primo punto. Specificare le coordinate con i tasti “-” e “+” e premere .



- 4** Specificare le coordinate del secondo punto e premere .

- 5** Specificare se tra i punti verranno cuciti punti singoli o tripli.

Selezionare una delle opzioni con il tasto “-” o “+” e premere .

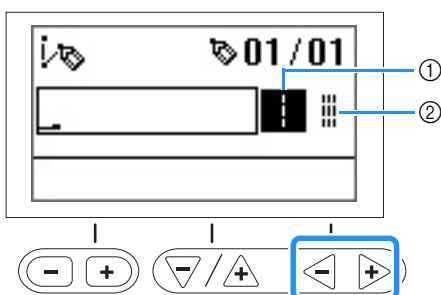

- ① Punti singoli  
② Punti tripli

- 6** Selezionare se terminare la modifica del punto decorativo e ritornare alla schermata di cucitura o continuare la modifica.

Selezionare una delle opzioni con il tasto “-” o “+” e premere .

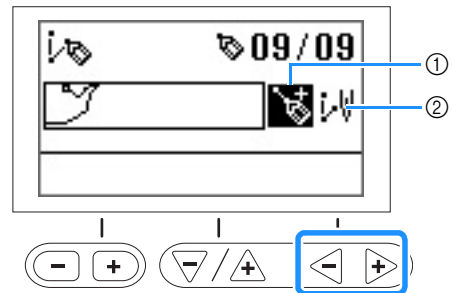

- ① Continuare la modifica  
② Terminare la modifica

- 7** Ripetere i passaggi da 4 a 6 per specificare ciascun punto.

### Nota

- Per correggere un punto inserito, premere  quando la schermata viene visualizzata come illustrato di seguito.

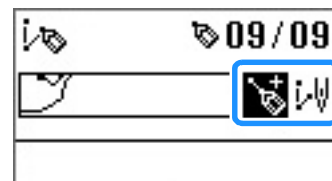



Premere una volta per evidenziare l'ultimo punto in bianco.

Premere di nuovo per selezionare il punto precedente.

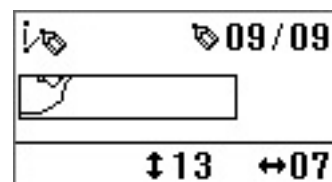
Per selezionare il punto successivo, premere . Dopo aver selezionato il punto da correggere, è possibile spostarlo con i tasti “-” e “+”.



- È possibile eliminare l'ultimo punto premendo  mentre il punto appare in nero nella schermata in cui viene visualizzato .

- 8** Dopo aver inserito tutti i punti, selezionare .

- 9** Specificare le varie impostazioni dei punti, ad esempio cucitura di punti di fermatura/rinforzo, nello stesso modo degli altri punti.

### Nota

- È possibile memorizzare il punto decorativo inserito per usi futuri. Per i dettagli fare riferimento a “Salvataggio di un punto decorativo” a pagina D-9.

## Esempi di schemi

Inserire ciascuno dei punti indicati nella tabella per cucire il punto di prova.



Punto	↔	↑↓	Punto	↔	↑↓
1	0	0	21	38	13
2	12	0	22	35	14
3	18	3	23	32	13
4	22	6	24	30	10
5	23	10	25	32	6
6	21	13	26	35	3
7	17	14	27	41	0
8	14	13	28	45	0
9	12	11	29	47	4
10	9	13	30	44	7
11	6	14	31	45	11
12	3	13	32	47	13
13	1	10	33	50	14
14	3	6	34	54	13
15	6	3	35	56	10
16	12	0	36	55	6
17	41	0	37	51	3
18	43	4	38	45	0
19	40	7	39	70	0
20	41	11			

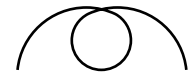

Punto	↔	↑↓	Punto	↔	↑↓
1	0	0	21	16	10
2	3	5	22	18	12
3	5	8	23	21	13
4	8	11	24	25	14
5	12	13	25	28	14
6	17	14	26	33	13
7	20	14	27	37	11
8	24	13	28	41	8
9	27	12	29	43	5
10	29	11	30	44	0
11	31	9			
12	32	6			
13	30	3			
14	27	1			
15	24	0			
16	21	0			
17	18	1			
18	16	3			
19	15	5			
20	15	8			



Punto	↔	↑↓	Punto	↔	↑↓
1	0	0	21	10	11
2	30	0	22	12	10
3	32	1	23	8	9
4	32	7	24	12	8
5	32	10	25	7	6
6	33	12	26	12	6
7	35	11	27	6	3
8	35	8	28	10	2
9	37	12	29	5	0
10	35	14	30	10	2
11	32	14	31	16	1
12	30	11	32	19	0
13	30	5	33	23	0
14	29	3	34	22	6
15	26	8	35	17	10
16	24	10	36	22	6
17	18	13	37	23	0
18	13	14	38	19	0
19	12	14	39	42	0
20	13	12			

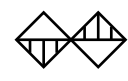

Punto	↔	↑↓	Punto	↔	↑↓
1	0	7	21	20	11
2	5	7	22	21	7
3	4	3	23	24	7
4	5	7	24	23	14
5	8	7	25	24	7
6	7	0	26	27	7
7	8	7	27	27	11
8	11	7	28	27	7
9	11	3	29	32	7
10	11	7	30	27	11
11	16	7	31	23	14
12	11	3	32	20	11
13	7	0	33	16	7
14	4	3	34	20	3
15	0	7	35	23	0
16	4	11	36	27	3
17	7	14	37	32	7
18	11	11			
19	16	7			
20	21	7			



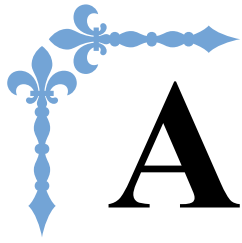

# Appendice

In questa sezione sono riportate informazioni importanti per l'utilizzo di questa macchina. Leggere questa sezione per trovare suggerimenti e consigli per la risoluzione dei problemi, nonché informazioni su come mantenere la macchina in condizioni di funzionamento ottimali. I numeri di pagina di questa sezione iniziano con "A".

## **Capitolo1 MANUTENZIONE E RISOLUZIONE DEI PROBLEMI ...A-2**

---

# Capitolo 1 MANUTENZIONE E RISOLUZIONE DEI PROBLEMI

## Cura e manutenzione

### Limitazioni alla lubrificazione

Per evitare di danneggiarla, la macchina non deve essere lubrificata dall'utente.

La macchina è stata fabbricata applicando già la quantità di olio necessaria ad assicurare il corretto funzionamento, eliminando così la necessità di procedere alla lubrificazione periodica.

Se si riscontrano problemi, come difficoltà di rotazione del volantino o rumori anomali, interrompere immediatamente l'uso della macchina e contattare il proprio rivenditore Brother autorizzato o il più vicino centro di assistenza Brother autorizzato.

### Precauzioni per la conservazione della macchina

Non conservare la macchina in nessuno degli ambienti descritti di seguito. In caso contrario la macchina potrebbe danneggiarsi, ad esempio, a causa della ruggine formatasi per via della condensa.

- Ambienti esposti a temperature estremamente elevate
- Ambienti esposti a temperature estremamente basse
- Ambienti esposti a forti sbalzi di temperatura
- Ambienti esposti a umidità o vapore elevati
- Nelle vicinanze di fiamme, caloriferi o condizionatori
- All'aperto o in ambienti esposti all'azione diretta della luce del sole
- Ambienti con una forte concentrazione di polvere o olio



#### Nota

- Per prolungare la durata della macchina, accenderla e utilizzarla periodicamente. La conservazione e l'inutilizzo per periodi di tempo prolungati potrebbero ridurne l'efficienza.

### Pulizia del display LCD

Se il display è sporco, pulirlo delicatamente con un panno morbido e asciutto. Non impiegare detergenti o solventi organici.



#### Nota

- Non pulire il display LCD con un panno umido.



#### Promemoria

- Talvolta si può formare un po' di condensa sul display LCD o uno strato opaco; tuttavia, ciò non è indice di funzionamento difettoso. Dopo pochi minuti la patina opaca scompare.

### Pulizia della superficie della macchina

Se la superficie della macchina è sporca, bagnare leggermente un panno con detergente neutro, strizzarlo bene e pulire la superficie della macchina. Dopo averla pulita una volta con un panno umido, strofinarla di nuovo con un panno asciutto.

## ⚠ ATTENZIONE

- Scollegare il cavo di alimentazione prima di pulire la macchina, altrimenti si rischiano lesioni personali o scosse elettriche.

### Pulizia della guida del crochet

L'accumulo di polvere e filamenti all'interno della custodia della spolina compromette le prestazioni di cucitura. Occorre pertanto pulirla a intervalli regolari.

- 1 Premere (pulsante "Posizione ago") per sollevare l'ago.
- 2 Spegnerla la macchina.
- 3 Scollegare il cavo di alimentazione dalla presa di alimentazione sul lato destro della macchina.

## ⚠ ATTENZIONE

- Scollegare il cavo di alimentazione prima di pulire la macchina, altrimenti si rischiano lesioni personali o scosse elettriche.

- 4 Sollevare il piedino premistoffa per rimuovere l'ago, il piedino premistoffa e il relativo supporto.
  - Per i dettagli, fare riferimento a "Sostituzione dell'ago" e "Sostituzione del piedino premistoffa" nella sezione "Operazioni di base".
- 5 Rimuovere la prolunga base piana, se montata.
- 6 Rimuovere il coperchio della placca ago.

### ■ Se nel coperchio della placca ago è presente una vite

- 1 Utilizzare il cacciavite a L (o a disco) per rimuovere la vite dal coperchio della placca ago.

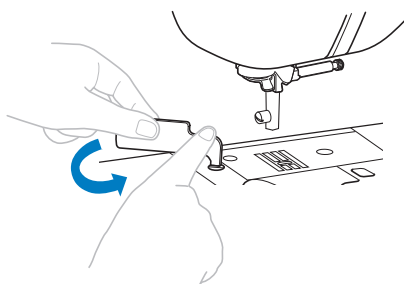

- 2 Afferrare entrambi i lati del coperchio placca ago e farlo scorrere verso di sé.

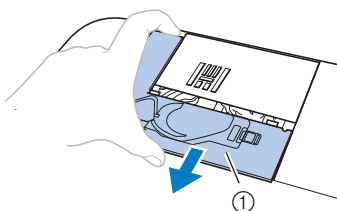

- ① Coperchio placca ago

### ■ Se nel coperchio della placca ago non è presente alcuna vite

- 1 Afferrare entrambi i lati del coperchio placca ago e farlo scorrere verso di sé.

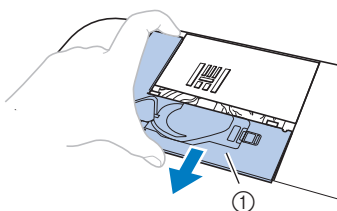

- ① Coperchio placca ago

### 7 Rimuovere la custodia della spolina.

- 1 Afferrare la custodia della spolina ed estrarla.

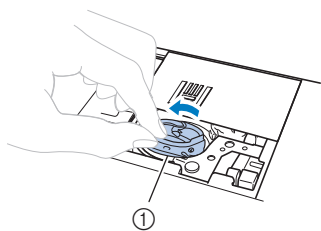

- ① Custodia della spolina

### 8 Utilizzare lo spazzolino di pulizia o un aspirapolvere per rimuovere eventuali filamenti e polvere dalla guida del crochet e dall'area circostante.

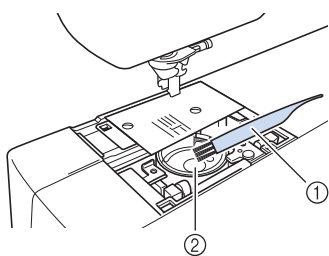

- ① Spazzolino di pulizia  
② Guida del crochet

- Non applicare olio sulla custodia della spolina.

### 9 Inserire la custodia della spolina in modo da allineare il segno ▲ sulla custodia della spolina con il segno ● sulla macchina.

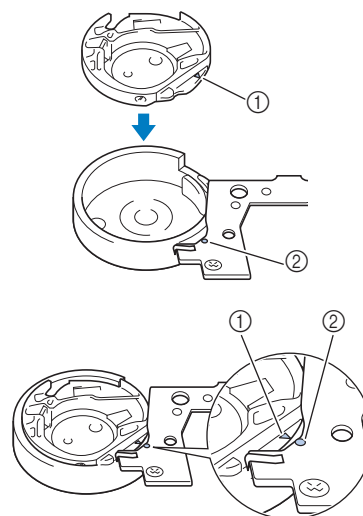

- Allineare i segni ▲ e ●.

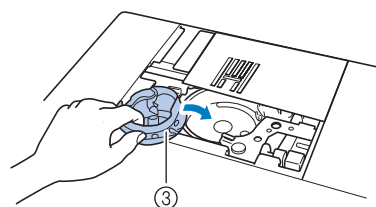

- ① Segno ▲  
② Segno ●  
③ Custodia della spolina

- Accertarsi che i punti indicati siano allineati prima di installare la custodia della spolina.

### 10 Inserire le linguette sul coperchio placca ago nella placca ago e riposizionare il coperchio facendolo scorrere.

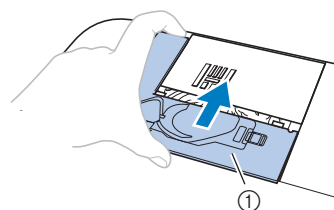

- ① Coperchio placca ago

## ⚠ ATTENZIONE

- Mai utilizzare una custodia della spolina graffiata, perché il filo superiore potrebbe ingarbugliarsi, l'ago potrebbe rompersi o le prestazioni di cucitura potrebbero essere compromesse. Per una nuova custodia della spolina, contattare il più vicino centro di assistenza Brother autorizzato.
- Verificare che la custodia della spolina sia installata correttamente, altrimenti l'ago potrebbe rompersi.

A

MANUTENZIONE E RISOLUZIONE DEI PROBLEMI

## Risoluzione dei problemi

Se la macchina smette di funzionare correttamente, controllare i seguenti possibili problemi prima di richiedere un intervento di assistenza.

È possibile risolvere da sé la maggior parte dei problemi. Se è necessaria ulteriore assistenza, nel Brother Solutions Center sono disponibili le domande e i suggerimenti per la risoluzione dei problemi più recenti. Visitare il nostro sito Web

“ <http://support.brother.com/> ”.

Se il problema persiste, contattare il proprio rivenditore Brother o il più vicino centro di assistenza Brother autorizzato.

### Argomenti di risoluzione dei problemi frequenti

Di seguito sono descritti in dettaglio le cause e i rimedi per gli argomenti di risoluzione dei problemi più comuni. Fare riferimento a questa sezione prima di contattarci.

<b>Tensione del filo superiore aumentata</b>	pagina A-4
<b>Filo ingarbugliato sul rovescio del tessuto</b>	pagina A-5
<b>Tensione del filo non corretta</b>	pagina A-6
<b>Tessuto incastrato nella macchina e impossibile da rimuovere</b>	pagina A-8
<b>Se il filo si ingarbuglia sotto l'alloggiamento dell'avvolgitore spolina</b>	pagina A-10

### Tensione del filo superiore aumentata

#### ■ Sintomo

- Il filo superiore appare come un'unica linea continua.
- Il filo inferiore è visibile dal lato superiore del tessuto. (Consultare la figura illustrata di seguito.)
- La tensione del filo superiore è aumentata e il filo superiore fuoriesce quando viene tirato.
- La tensione del filo superiore è aumentata e sul tessuto compaiono arricciature.
- Il filo superiore è teso e i risultati non cambiano neanche dopo aver regolato la tensione del filo.

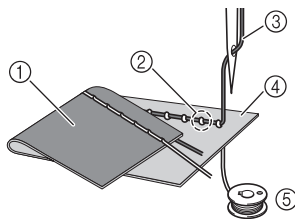

- ① Rovescio del tessuto
- ② Filo della spolina visibile dal diritto del tessuto
- ③ Filo superiore
- ④ Diritto del tessuto
- ⑤ Filo spolina

#### ■ Causa

##### **Infilatura della spolina non corretta**

Se non si esegue correttamente l'infilatura della spolina, anziché essere correttamente teso, il filo della spolina viene tirato attraverso il tessuto quando viene estratto il filo superiore. È per questo che il filo risulta visibile dal diritto del tessuto.

#### ■ Rimedio/controlli

Infilare correttamente il filo della spolina.

- 1 **Premere**  **e sollevare la leva del piedino premistoffa.**
- 2 **Rimuovere la spolina dalla relativa custodia.**
- 3 **Posizionare la spolina nella relativa custodia in modo che il filo si svolga nella direzione corretta.**
  - Tenere la spolina con la mano destra con il filo che si svolge verso sinistra, e tenere l'estremità del filo con la mano sinistra. Quindi, con la mano destra, posizionare la spolina nella relativa custodia.
- 4 **Tenendo la spolina in posizione con il dito, far passare il filo attraverso la fessura nel coperchio della placca ago.**
  - Tenere ferma la spolina con la mano destra e tirare l'estremità del filo attorno alla linguetta con la mano sinistra.

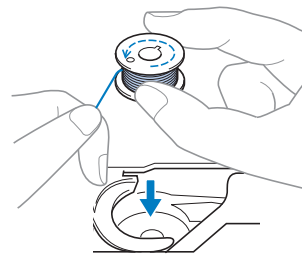

Se si inserisce la spolina con il filo che si svolge nella direzione errata, la cucitura verrà eseguita con una tensione del filo non corretta.

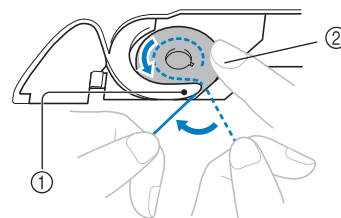

- ① Linguetta
- ② Tenere ferma la spolina con la mano destra.

Tirare il filo per farlo passare attraverso la fessura nel coperchio della placca ago e tagliarlo con il tagliafilo.

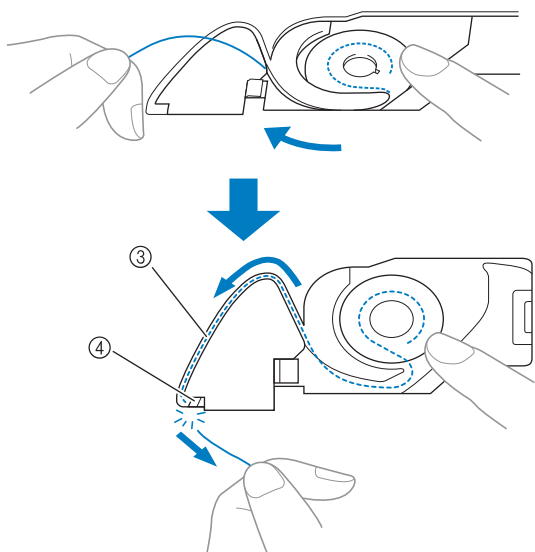

- ③ Fessura
- ④ Tagliafilo

È possibile cucire con la tensione del filo corretta dopo che la spolina è stata inserita correttamente nella relativa custodia.

- 5 Premere  per sbloccare tutti i tasti e i pulsanti.

## Filo ingarbugliato sul rovescio del tessuto

### ■ Sintomo

- Il filo si ingarbuglia sul rovescio del tessuto.

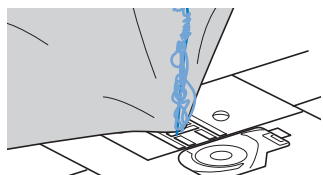

- Dopo aver iniziato a cucire, si avverte un rumore sferragliante e non è possibile continuare la cucitura.
- Guardando sotto il tessuto, il filo si è ingarbugliato nella custodia della spolina.

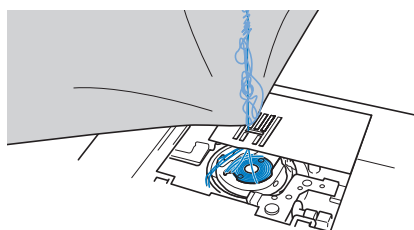

### ■ Causa

#### Infilatura superiore non corretta

Se non si esegue correttamente l'infilatura del filo superiore, non è possibile estrarre bene il filo superiore fatto passare attraverso il tessuto e il filo superiore si attorciglia nella custodia della spolina, producendo un rumore sferragliante.

### ■ Rimedio/controlli

Rimuovere il filo ingarbugliato e correggere l'infilatura superiore.

- 1 **Rimuovere il filo ingarbugliato. Se non è possibile rimuovere il filo, tagliarlo con le forbici.**
  - Per i dettagli fare riferimento a "Pulizia della guida del crochet" a pagina A-2.
- 2 **Rimuovere il filo superiore dalla macchina.**
  - Se la spolina è stata rimossa dalla relativa custodia, fare riferimento a "Installazione della spolina" nella sezione "Operazioni di base" e "Rimedio/controlli" nella sezione "Tensione del filo superiore aumentata" a pagina A-4 per inserire correttamente la spolina.
- 3 **Fare riferimento alla procedura seguente per correggere l'infilatura superiore. Sollevare il piedino premistoffa utilizzando la relativa leva.**

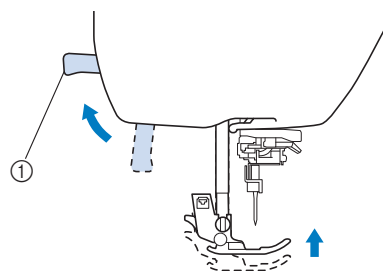

- ① Leva del piedino premistoffa  
→ L'otturatore del filo superiore si apre in modo da consentire l'infilatura della macchina.
- Se non si solleva il piedino premistoffa, non è possibile infilare correttamente la macchina.

- 4 **Premere una o due volte  (pulsante "Posizione ago") per sollevare l'ago.**

→ L'ago si solleva correttamente quando il segno sul volantino si trova in alto, come illustrato di seguito. Controllare il volantino e, se il segno non si trova in questa posizione, premere  (pulsante "Posizione ago") finché si trova nella posizione corretta.

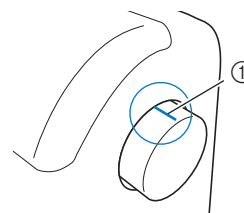

- ① Segno sul volantino

- 5 **Tenendo delicatamente il filo con la mano destra, tirarlo con la mano sinistra, quindi farlo passare dietro il coperchio del guidafilo e verso la parte anteriore.**

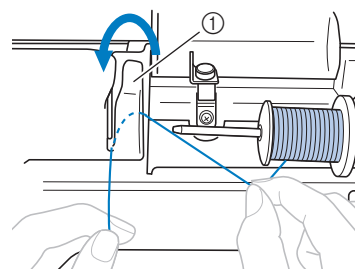

- ① Coperchio del guidafilo

- 6** Far passare il filo sotto la placca guidafile e tirarlo verso l'alto.

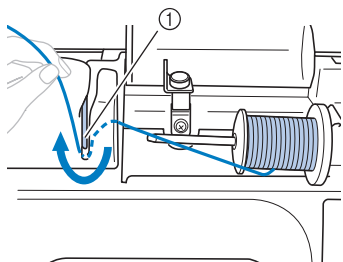

① Placca guidafile

- 7** Tenendo delicatamente il filo fatto passare sotto la placca guidafile con la mano destra, farlo passare attraverso il relativo tracciato seguendo l'ordine illustrato di seguito.

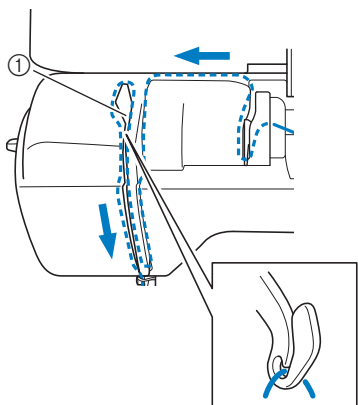

① Otturatore

- 8** Abbassare il piedino premistoffa.

- 9** Premere .

- 10** Far scorrere il filo dietro la guida del filo della barra dell'ago.

È possibile far passare agevolmente il filo dietro la guida del filo della barra dell'ago tenendolo con la mano sinistra facendolo scorrere con quella destra, come illustrato.

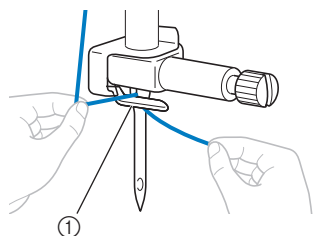

① Guida del filo della barra dell'ago

- 11** Dopo di che, infilare l'ago con l'infilata ago. Continuare con la procedura descritta in "Infilatura dell'ago" nella sezione "Operazioni di base".

## Tensione del filo non corretta

### ■ Sintomi

- Sintomo 1: il filo della spolina è visibile dal diritto del tessuto. (Consultare la figura illustrata di seguito.)
- Sintomo 2: il filo superiore appare come una linea continua sul diritto del tessuto.
- Sintomo 3: il filo superiore è visibile dal rovescio del tessuto. (Consultare la figura illustrata di seguito.)
- Sintomo 4: il filo della spolina appare come una linea continua sul rovescio del tessuto.
- Sintomo 5: la cucitura sul rovescio del tessuto è lenta o allentata.

#### □ Sintomo 1

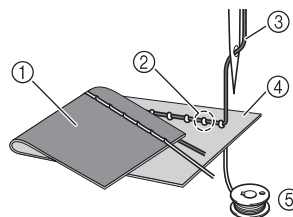

#### □ Sintomo 3

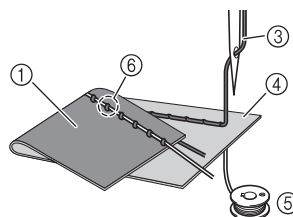

- ① Rovescio del tessuto
- ② Filo della spolina visibile dal diritto del tessuto
- ③ Filo superiore
- ④ Diritto del tessuto
- ⑤ Filo spolina
- ⑥ Filo superiore visibile dal rovescio del tessuto

### ■ Causa/rimedio/controlli

#### □ Causa 1

##### La macchina non è infilata correttamente.

<Con i sintomi 1 e 2 descritti in precedenza>

L'infilatura della spolina non è corretta.

Riportare la tensione del filo superiore all'impostazione standard e fare riferimento a "Tensione del filo superiore aumentata" a pagina A-4 per correggere l'infilatura.

<Con i sintomi 3 e 5 descritti in precedenza>

L'infilatura superiore non è corretta.

Riportare la tensione del filo superiore all'impostazione standard e fare riferimento a "Filo ingarbugliato sul rovescio del tessuto" a pagina A-5 per correggere l'infilatura superiore.

□ **Causa 2**

**Non si stanno utilizzando ago e filo appropriati per il tessuto.**

L'ago della macchina che deve essere utilizzato dipende dal tipo di tessuto cucito e dallo spessore del filo. Se non si utilizzano ago e filo appropriati per il tessuto, la tensione del filo non verrà regolata correttamente, producendo arricciature nel tessuto o punti saltati.

- Fare riferimento a "Combinazioni tessuto/filo/ago" nella sezione "Operazioni di base" per verificare che si stiano utilizzando ago e filo appropriati per il tessuto.

□ **Causa 3**

**Non è selezionata una tensione superiore appropriata.**

L'impostazione selezionata per la tensione del filo superiore non è appropriata. Fare riferimento a "Impostazione della tensione del filo" nella sezione "Operazioni di base" per selezionare una tensione del filo appropriata. La tensione del filo appropriata varia a seconda del tipo di tessuto e dal filo utilizzato.

- \* Regolare la tensione del filo eseguendo una cucitura di prova su un pezzo dello stesso tessuto utilizzato nel lavoro.

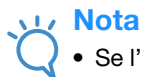

**Nota**

- Se l'infilatura superiore e della spolina non sono corrette, non è possibile regolare correttamente la tensione del filo. Controllare innanzitutto l'infilatura superiore e della spolina, dopo di che regolare la tensione del filo.

- Se il filo della spolina è visibile dal diritto del tessuto **Utilizzo del tasto Tensione filo (Per i modelli dotati di tasto Tensione filo. Fare riferimento a pagina B-8.)** Premere "-" per diminuire la tensione del filo superiore.

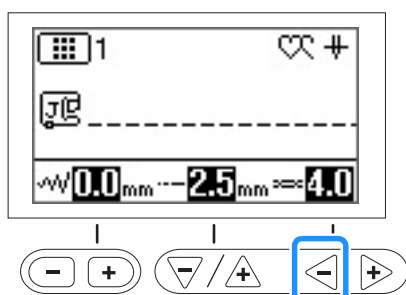

**Utilizzo della manopola di tensione del filo (Per i modelli dotati di manopola di tensione del filo. Fare riferimento a pagina B-8.)**

Ruotare la manopola di tensione del filo verso sinistra per diminuire la tensione del filo superiore.

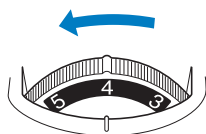

- Se il filo superiore è visibile dal rovescio del tessuto **Utilizzo del tasto Tensione filo (Per i modelli dotati di tasto Tensione filo. Fare riferimento a pagina B-8.)** Premere "+" per aumentare la tensione del filo superiore.

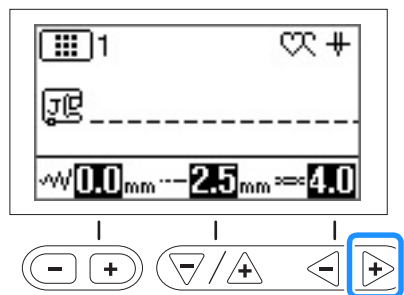

**Utilizzo della manopola di tensione del filo (Per i modelli dotati di manopola di tensione del filo. Fare riferimento a pagina B-8.)**

Ruotare la manopola di tensione del filo superiore verso destra per aumentare la tensione del filo superiore.

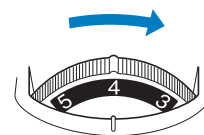

## Tessuto incastrato nella macchina e impossibile da rimuovere

Se il tessuto si incastra nella macchina e non può essere rimosso, è possibile che il filo si sia attorcigliato sotto la placca ago. Seguire la procedura descritta di seguito per rimuovere il tessuto dalla macchina. Se non è stato possibile completare l'operazione secondo la procedura, anziché tentare di forzarne il completamento, contattare il centro di assistenza Brother autorizzato più vicino.

### ■ Rimozione del tessuto dalla macchina

- 1 **Arrestare immediatamente la macchina.**
- 2 **Spegnere la macchina.**
- 3 **Rimuovere l'ago.**  
Se l'ago è abbassato nel tessuto, ruotare il volantino lontano da sé (in senso orario) per sollevare l'ago al di fuori del tessuto e rimuovere l'ago.
  - Fare riferimento a "Sostituzione dell'ago" nella sezione "Operazioni di base".
- 4 **Rimuovere il piedino premistoffa e il relativo supporto.**
  - Fare riferimento a "Sostituzione del piedino premistoffa" e "Rimozione e montaggio del supporto del piedino premistoffa" nella sezione "Operazioni di base".
- 5 **Sollevare il tessuto e tagliare i fili al di sotto di esso.**  
Se il tessuto può essere rimosso, rimuoverlo. Continuare con la procedura seguente per pulire la guida del crochet.
- 6 **Rimuovere il coperchio della placca ago.**

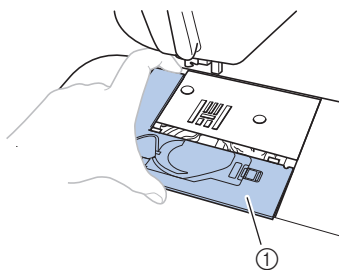

- ① Coperchio placca ago
- Fare riferimento a "Pulizia della guida del crochet" a pagina A-2.

- 7 **Tagliare i fili ingarbugliati e rimuovere la spolina.**

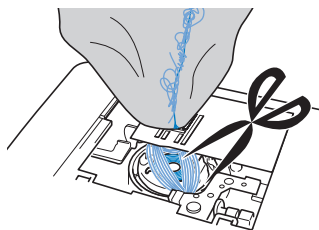

- 8 **Rimuovere la custodia della spolina.**  
Se nella custodia della spolina rimangono dei fili, rimuoverli.

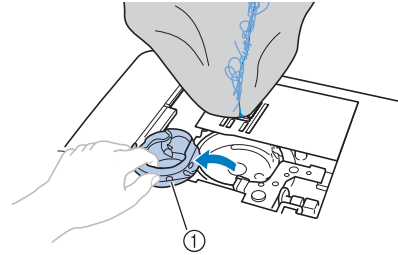

- ① Custodia della spolina

- 9 **Utilizzare lo spazzolino di pulizia o un aspirapolvere per rimuovere eventuali filamenti o polvere dalla guida del crochet e dall'area circostante.**

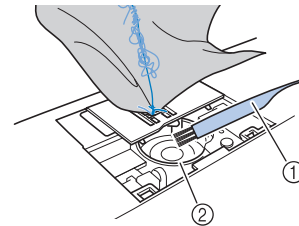

- ① Spazzolino di pulizia  
② Guida del crochet

Se è stato possibile rimuovere il tessuto.	Continuare con il passaggio 16.
Se non è stato possibile rimuovere il tessuto.	Continuare con il passaggio 10.

- 10 **Utilizzare il cacciavite a L (o a disco) fornito in dotazione per allentare le due viti sulla placca ago.**

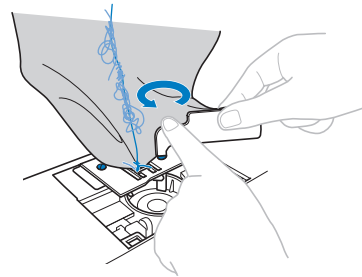

- Nota**
- Prestare attenzione a non far cadere le viti rimosse nella macchina.

- 11 **Sollevare leggermente la placca ago, tagliare gli eventuali fili ingarbugliati e rimuovere la placca ago.**

Rimuovere il tessuto e i fili dalla placca ago.

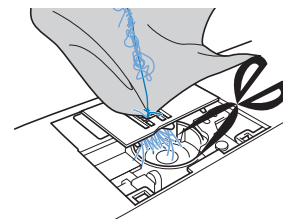

Se dopo aver completato questa procedura non è possibile rimuovere il tessuto, contattare il centro di assistenza Brother autorizzato più vicino.



- 12 Rimuovere eventuali fili nella guida del crochet e attorno alla griffa di trasporto.
- 13 Ruotare il volantino per sollevare la griffa di trasporto.
- 14 Allineare i fori delle due viti nella placca ago ai due fori sulla base di montaggio della placca ago e installare la placca ago sulla macchina.
- 15 Serrare leggermente a mano la vite sul lato destro della placca ago. Quindi, utilizzare il cacciavite a L (o a disco) per serrare bene la vite sul lato sinistro. Infine, serrare bene la vite sul lato destro.

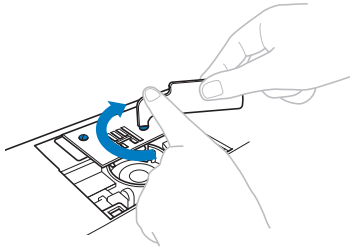

Ruotare il volantino per controllare che la griffa di trasporto si muova in modo uniforme e non tocchi i bordi delle fessure nella placca ago.

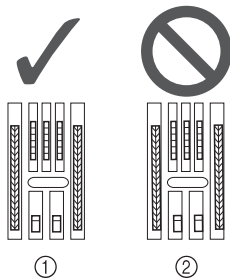

- ① Posizione corretta della griffa di trasporto
- ② Posizione non corretta della griffa di trasporto



#### Nota

- Prestare attenzione a non far cadere le viti rimosse nella macchina.

- 16 Inserire la custodia della spolina in modo da allineare il segno ▲ sulla custodia della spolina con il segno ● sulla macchina.

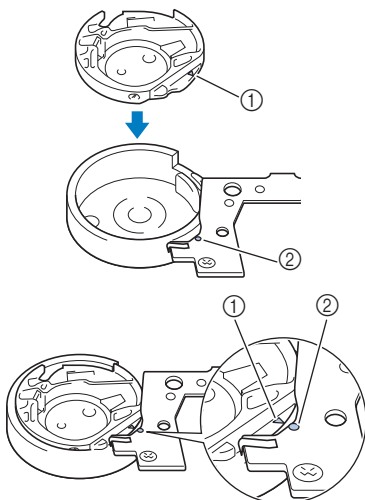

- Allineare i segni ▲ e ●.

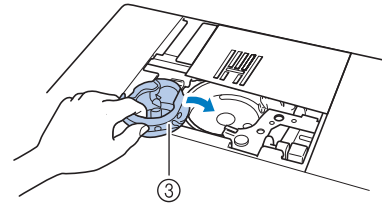

- ① Segno ▲
- ② Segno ●
- ③ Custodia della spolina

- Accertarsi che i punti indicati siano allineati prima di installare la custodia della spolina.

## ⚠ ATTENZIONE

- Mai utilizzare una custodia della spolina graffiata, perché il filo superiore potrebbe ingarbugliarsi, l'ago potrebbe rompersi o le prestazioni di cucitura potrebbero essere compromesse.
- Accertarsi di installare correttamente la custodia della spolina, altrimenti l'ago potrebbe rompersi.

- 17 Montare il coperchio della placca ago seguendo il passaggio 10 in "Pulizia della guida del crochet" a pagina A-2.

- 18 Controllare le condizioni dell'ago e installarlo.  
Se l'ago non è in buone condizioni, per esempio, se è piegato, accertarsi di installare un nuovo ago.  
• Fare riferimento a "Controllo dell'ago" e "Sostituzione dell'ago" nella sezione "Operazioni di base".

## ⚠ ATTENZIONE

- Non utilizzare mai aghi piegati. Gli aghi piegati possono rompersi facilmente, causando potenzialmente lesioni personali.



#### Nota

- Dopo aver completato questa procedura, continuare con la procedura riportata di seguito in "Controllo del funzionamento della macchina" per controllare che la macchina funzioni correttamente.



#### Promemoria

- Poiché l'ago potrebbe essersi danneggiato quando il tessuto si è incastrato nella macchina, si consiglia di sostituirlo con uno nuovo.

## ■ Controllo del funzionamento della macchina

Se la placca ago è stata rimossa, controllare il funzionamento della macchina per verificare il corretto completamento dell'installazione.

### 1 Accendere la macchina.

### 2 Selezionare il punto



#### Nota

- Non installare ancora piedino premistoffa e filo.

### 3 Ruotare lentamente il volantino verso di sé (in senso antiorario) e guardare da tutti i lati per controllare che l'ago scenda al centro dell'apertura nella placca ago.

Se l'ago tocca la placca ago, rimuovere la placca ago e installarla di nuovo, partendo dal passaggio 13 in "Rimozione del tessuto dalla macchina" a pagina A-8.

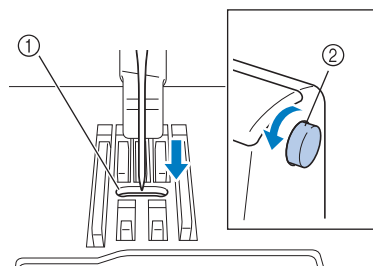

- ① Apertura nella placca ago
- ② Volantino

### 4 Selezionare il punto . A questo punto, aumentare al massimo le impostazioni relative alla lunghezza e alla larghezza del punto.

- Per i dettagli sulla modifica delle impostazioni, fare riferimento a "Impostazione della larghezza del punto" e "Impostazione della lunghezza del punto" nella sezione "Operazioni di base".

### 5 Ruotare lentamente il volantino verso di sé (in senso antiorario) e controllare che la barra dell'ago e la griffa di trasporto funzionino correttamente.

Se l'ago o la griffa di trasporto toccano la placca ago, è possibile che la macchina non funzioni correttamente; pertanto, contattare il centro di assistenza Brother autorizzato più vicino.

### 6 Spegner la macchina e installare spolina e piedino premistoffa.

- Fare riferimento a "Installazione della spolina" e "Sostituzione del piedino premistoffa" nella sezione "Operazioni di base".

### 7 Infilare correttamente la macchina.

- Per i dettagli sull'infilatura della macchina, fare riferimento a "Infilatura superiore" nella sezione "Operazioni di base".



#### Promemoria

- Il filo potrebbe essersi ingarbugliato conseguentemente a un'infilatura superiore non corretta. Accertarsi che la macchina sia infilata correttamente.

## 8 Eseguire una cucitura di prova con tessuto di cotone.



#### Nota

- La cucitura errata potrebbe essere dovuta all'infilatura superiore non corretta o alla cucitura di tessuti sottili. Se i risultati della prova di cucitura non sono soddisfacenti, controllare l'infilatura superiore o il tipo di tessuto utilizzato.

## Se il filo si è ingarbugliato sotto l'alloggiamento dell'avvolgitore spolina

Se l'avvolgimento della spolina inizia quando il filo non passa correttamente sotto il disco di pretensionamento del guidafilo dell'avvolgimento della spolina, il filo potrebbe ingarbugliarsi sotto l'alloggiamento dell'avvolgitore spolina.

In questo caso, svolgere il filo procedendo come segue.

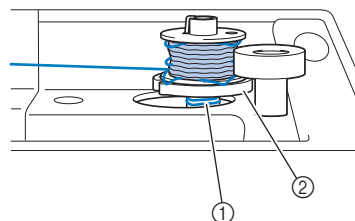

- ① Filo
- ② Alloggiamento dell'avvolgitore spolina

## ⚠ ATTENZIONE

- Non rimuovere l'alloggiamento dell'avvolgitore spolina anche se il filo si ingarbuglia sotto di esso. Si possono causare lesioni personali.
- Non rimuovere la vite sul sostegno della guida dell'avvolgitore spolina, altrimenti si rischia di danneggiare la macchina. Non è possibile svolgere il filo rimuovendo la vite.

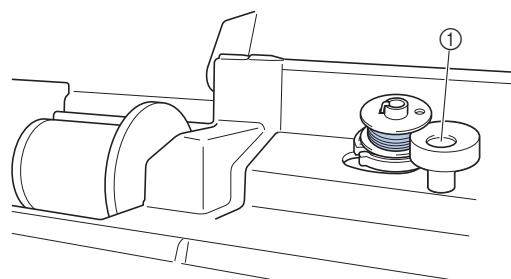

- ① Vite del sostegno della guida dell'avvolgitore spolina

- 1 Se il filo si ingarbuglia sotto l'alloggiamento dell'avvolgitore spolina, premere una volta il pulsante "Avvio/Stop" per arrestare l'avvolgimento della spolina.  
Se il pedale reostato è collegato, togliere il piede dal pedale.

- 2 Tagliare il filo con le forbici accanto al guidafile dell'avvolgimento della spolina.

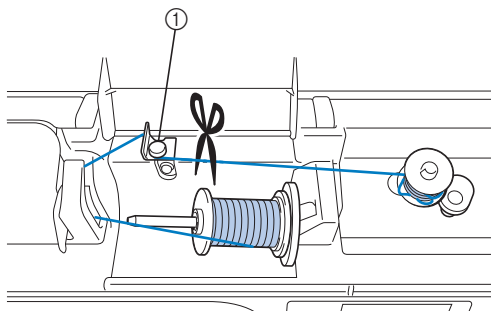

① Guidafile dell'avvolgimento della spolina

- 3 Far scorrere l'albero avvolgitore della spolina verso sinistra e rimuovere la spolina dall'albero, dopo di che tagliare il filo che porta alla spolina per poter rimuovere completamente la spolina dall'albero.

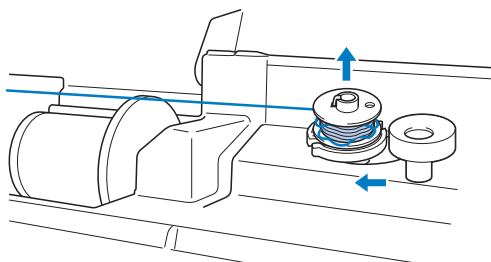

- 4 Tenere l'estremità del filo con la mano sinistra e svolgere il filo in senso orario con la mano destra, come illustrato di seguito.

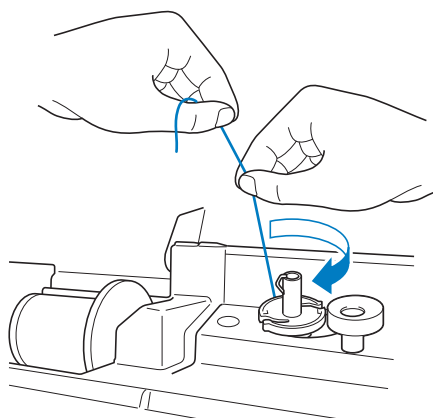

- 5 Avvolgere nuovamente la spolina.



**Nota**

- Accertarsi che il filo passi correttamente sotto il disco di pretensionamento del guidafile dell'avvolgimento della spolina.

## Elenco dei sintomi

### ■ Preparazione

Sintomo	Probabile causa	Rimedio	Riferimento
<b>Impossibile infilare l'ago.</b>	L'ago non è nella posizione corretta.	Premere il pulsante "Posizione ago" per sollevare l'ago.	B-3
	L'ago è installato in modo errato.	Reinstallare l'ago in modo corretto.	B-29
	L'ago è girato, piegato o con punta smussata.	Sostituire l'ago.	B-29
	L'infilatura superiore non è corretta.	Attenersi ai passaggi per l'infilatura della macchina e infilare il filo in modo corretto.	B-21
	Il gancio dell'infilatura ago è piegato e non passa attraverso la cruna dell'ago.	Contattare il proprio rivenditore Brother autorizzato o il più vicino centro di assistenza Brother autorizzato.	-
	Non è possibile muovere o riportare alla posizione originaria la leva dell'infilatura ago.	Contattare il proprio rivenditore Brother autorizzato o il più vicino centro di assistenza Brother autorizzato.	-
	Si sta utilizzando un ago 65/9.	L'ago non è compatibile con l'infilatura ago. Far passare manualmente il filo attraverso la cruna dell'ago.	B-24
<b>Impossibile abbassare il piedino premistoffa con l'apposita leva. (Per i modelli dotati di pulsante "Alzapiedino premistoffa")</b>	Il piedino premistoffa è stato sollevato utilizzando il pulsante "Alzapiedino premistoffa".	Premere il pulsante "Alzapiedino premistoffa" per abbassare il piedino premistoffa.	B-3
<b>Il filo della spolina non si avvolge correttamente sulla spolina.</b>	Il filo non passa correttamente nel guidafile dell'avvolgimento della spolina.	Far passare correttamente il filo nel guidafile dell'avvolgimento della spolina.	B-15
	La spolina non ruota correttamente.	Spostare il regolatore della velocità di cucitura verso destra in modo che la velocità aumenti.	B-15
	Il filo estratto non si è avvolto correttamente sulla spolina.	Avvolgere 5 o 6 volte in senso orario intorno alla spolina il filo estratto.	B-15
	La spolina vuota non è stata posizionata correttamente sul perno.	Posizionare la spolina vuota sul perno e ruotare lentamente la spolina fino a sentirla scattare in posizione.	B-15
<b>Durante l'avvolgimento della spolina, il filo è stato avvolto sotto l'alloggiamento dell'avvolgitore spolina.</b>	Il filo della spolina non è stato avvolto correttamente. Mentre si è iniziato ad avvolgere la spolina, il filo della spolina non si è inserito correttamente nelle guide.	Dopo aver rimosso il filo avvolto sotto l'alloggiamento dell'avvolgitore spolina, avvolgere correttamente la spolina. Seguire le immagini disegnate sulla parte superiore della macchina come riferimento quando si esegue l'infilatura della macchina per avvolgere la spolina.	B-15, A-10
<b>Non è possibile estrarre il filo della spolina.</b>	L'ago è girato, piegato o con punta smussata.	Sostituire l'ago.	B-29
	La spolina non è impostata in modo corretto.	Reimpostare correttamente la spolina.	B-18
<b>Il display LCD non visualizza nulla.</b>	L'interruttore generale non è acceso.	Accendere l'interruttore generale della macchina.	B-10
	La spina del cavo di alimentazione non è inserita in una presa elettrica.	Inserire la spina del cavo di alimentazione in una presa elettrica.	B-10
	La luminosità del display LCD è troppo chiara o troppo scura.	Regolare la luminosità del display LCD.	A-20
<b>Il display LCD presenta una patina opaca.</b>	Si è formata condensa sul display LCD.	Dopo pochi minuti la patina opaca scompare.	-
<b>I tasti operativi non rispondono.</b>	Si premono i tasti indossando un guanto. Si premono i tasti con un'unghia. Si sta utilizzando una penna a contatto non elettrostatica.	Toccare i tasti operativi direttamente con il dito.	B-4

Sintomo	Probabile causa	Rimedio	Riferimento
I tasti operativi non rispondono, oppure sono eccessivamente sensibili.	La sensibilità dei tasti operativi non è impostata per l'utente.	Regolare la sensibilità dei tasti operativi.	B-14
La luce per la cucitura non si accende.	La luce per la cucitura è danneggiata.	Contattare il proprio rivenditore Brother autorizzato o il più vicino centro di assistenza Brother autorizzato.	-
	 (Luce) è impostata su "OFF" nella schermata Impostazioni.	Modificare l'impostazione su "ON".	B-12

## ■ Durante la cucitura

Sintomo	Probabile causa	Rimedio	Riferimento
La macchina non funziona.	Non è stato premuto il pulsante "Avvio/Stop".	Premere il pulsante "Avvio/Stop".	B-35
	L'albero avvolgitore della spolina è spinto verso destra.	Spostare l'albero avvolgitore della spolina verso sinistra.	B-15
	Non è stato selezionato alcun punto.	Selezionare un punto.	B-34
	Il piedino premistoffa non è abbassato.	Abbassare il piedino premistoffa.	B-35
	Si è premuto il pulsante "Avvio/Stop" con il pedale reostato collegato.	Rimuovere il pedale reostato e utilizzare il pulsante "Avvio/Stop" per azionare la macchina.	B-36
	Il pulsante "Avvio/Stop" è stato premuto con la macchina impostata perché il regolatore della velocità di cucitura controlli la larghezza del punto zig-zag.	Utilizzare il pedale reostato al posto del pulsante "Avvio/Stop" per azionare la macchina o impostare  (Regolazione larghezza) su "OFF" nella schermata Impostazioni.	B-12
L'ago si rompe.	L'ago è installato in modo errato.	Reinstallare l'ago in modo corretto.	B-29
	La vite morsetto ago non è serrata.	Serrare la vite morsetto ago.	B-29
	L'ago è girato o piegato.	Sostituire l'ago.	B-29
	Utilizzo di ago o filo non appropriato per il tessuto selezionato.	Controllare la tabella "Combinazioni tessuto/filo/ago".	B-28
	Si è utilizzato il piedino premistoffa sbagliato.	Utilizzare il piedino premistoffa consigliato.	B-32
	Il filo superiore è troppo teso.	Regolare l'impostazione della tensione del filo.	B-40
	Durante la cucitura si tira il tessuto.	Non tirare il tessuto durante la cucitura.	-
	Il fermo per rocchetto non è impostato in modo corretto.	Controllare la procedura per il montaggio del fermo per rocchetto, quindi ricollegare il fermo.	B-15
	Vi sono graffi attorno all'apertura nella placca ago.	Sostituire la placca ago o contattare il proprio rivenditore Brother autorizzato.	A-8
	Vi sono graffi attorno all'apertura nel piedino premistoffa.	Sostituire il piedino premistoffa o contattare il proprio rivenditore Brother autorizzato.	B-31
	Vi sono graffi sulla custodia della spolina.	Sostituire la custodia della spolina o contattare il proprio rivenditore Brother autorizzato.	A-2
	L'ago è difettoso.	Sostituire l'ago.	B-29
	Non è utilizzata una spolina progettata in modo specifico per questa macchina.	Spoline scorrette non funzionano correttamente. Utilizzare solo spoline progettate in modo specifico per questa macchina.	B-15
	L'infilatura superiore non è corretta.	Attenersi ai passaggi per l'infilatura della macchina e infilare il filo in modo corretto.	B-21
La spolina non è impostata in modo corretto.	Impostare il filo della spolina in modo corretto.	B-18	
Il piedino premistoffa non è montato correttamente.	Montare correttamente il piedino premistoffa.	B-31	

Sintomo	Probabile causa	Rimedio	Riferimento
<b>L'ago si rompe.</b>	La vite del supporto del piedino premistoffa è allentata.	Serrare correttamente la vite del supporto del piedino premistoffa.	B-32
	Il tessuto è troppo spesso.	Utilizzare un tessuto che l'ago possa forare quando si ruota il volantino.	B-28, S-4
	Il tessuto viene trasportato forzatamente durante la cucitura di un tessuto spesso o di cucitura spesse.	Lasciare che il tessuto venga trasportato senza forzarlo.	S-4
	Il punto è troppo breve.	Regolare la lunghezza del punto.	B-39
	Il filo della spolina non è avvolto in modo corretto.	Utilizzare una spolina avvolta correttamente.	B-15
<b>Il filo superiore si rompe.</b>	L'infilatura della macchina non è corretta (fermo per rocchetto errato o allentato, filo non preso nell'infila ago della barra, ecc.)	Eseguire nuovamente l'infilatura della macchina procedendo in modo corretto.	B-21
	Si sta utilizzando filo annodato o ingarbugliato.	Rimuovere i nodi o gli ingarbugliamenti.	-
	L'ago selezionato non è adatto al filo che si sta utilizzando.	Selezionare un ago adatto al tipo di filo che si sta utilizzando.	B-28
	Il filo superiore è troppo teso.	Regolare la tensione del filo.	B-40
	Il filo si è ingarbugliato.	Utilizzare forbici, ecc., per tagliare il filo attorcigliato e rimuoverlo dalla guida del crochet, ecc.	A-5
	L'ago è girato, piegato o con punta smussata.	Sostituire l'ago.	B-29
	L'ago è installato in modo errato.	Reinstallare l'ago in modo corretto.	B-29
	Vi sono graffi attorno all'apertura nella placca ago.	Sostituire la placca ago o contattare il proprio rivenditore Brother autorizzato.	A-8
	Vi sono graffi attorno all'apertura nel piedino premistoffa.	Sostituire il piedino premistoffa o contattare il proprio rivenditore Brother autorizzato.	B-31
	Vi sono graffi sulla custodia della spolina.	Sostituire la custodia della spolina o contattare il proprio rivenditore Brother autorizzato.	A-2
	Utilizzo di ago o filo non appropriato per il tessuto selezionato.	Controllare la tabella "Combinazioni tessuto/filo/ago".	B-28
	Durante la cucitura, il filo si è annodato o ingarbugliato.	Eseguire nuovamente l'infilatura superiore e inferiore.	B-15, B-21
	Non è utilizzata una spolina progettata in modo specifico per questa macchina.	Spoline scorrette non funzionano correttamente. Utilizzare solo spoline progettate in modo specifico per questa macchina.	B-15
<b>Il filo è attorcigliato sul rovescio del tessuto.</b>	L'infilatura superiore non è corretta.	Attenersi ai passaggi per l'infilatura della macchina e infilare il filo in modo corretto. Verificare che il piedino premistoffa sia sollevato quando si esegue l'infilatura della macchina, in modo che il filo superiore si imponga correttamente nella tensione superiore.	B-21, A-5
	Utilizzo di ago o filo non appropriato per il tessuto selezionato.	Controllare la tabella "Combinazioni tessuto/filo/ago".	B-28
<b>Il filo superiore è troppo teso.</b>	Il filo della spolina è infilato in modo scorretto.	Infilare correttamente il filo della spolina.	B-18, A-4

Sintomo	Probabile causa	Rimedio	Riferimento
<b>Il filo della spolina si rompe.</b>	La spolina non è impostata in modo corretto.	Reimpostare correttamente la spolina.	B-18
	Il filo della spolina non è avvolto in modo corretto.	Utilizzare una spolina avvolta correttamente.	B-15
	Vi sono graffi sulla spolina o la spolina non ruota in modo corretto.	Sostituire la spolina.	B-18
	Il filo si è ingarbugliato.	Utilizzare forbici, ecc., per tagliare il filo attorcigliato e rimuoverlo dalla guida del crochet, ecc.	A-8
	Non è utilizzata una spolina progettata in modo specifico per questa macchina.	Spoline scorrette non funzionano correttamente. Utilizzare solo spoline progettate in modo specifico per questa macchina.	B-15
<b>Il tessuto si arriccchia.</b>	Si è verificato un errore nell'infilatura superiore o della spolina.	Attenersi ai passaggi per l'infilatura della macchina e infilare il filo in modo corretto.	B-21
	Il fermo per rocchetto non è impostato in modo corretto.	Controllare la procedura per il montaggio del fermo per rocchetto, quindi ricollegare il fermo.	B-21
	Utilizzo di ago o filo non appropriato per il tessuto selezionato.	Controllare la tabella "Combinazioni tessuto/filo/ago".	B-28
	L'ago è girato, piegato o con punta smussata.	Sostituire l'ago.	B-29
	I punti sono troppo lunghi quando si cuce su tessuti leggeri.	Diminuire la lunghezza del punto.	B-39
	La tensione del filo non è impostata in modo corretto.	Regolare la tensione del filo.	B-40
	Piedino premistoffa errato.	Utilizzare il piedino premistoffa corretto.	B-32
<b>Punti saltati</b>	L'infilatura della macchina non è corretta.	Attenersi ai passaggi per l'infilatura della macchina e infilare il filo in modo corretto.	B-21
	Utilizzo di ago o filo non appropriato per il tessuto selezionato.	Controllare la tabella "Combinazioni tessuto/filo/ago".	B-28
	L'ago è girato, piegato o con punta smussata.	Sostituire l'ago.	B-29
	L'ago è installato in modo errato.	Reinstallare l'ago in modo corretto.	B-29
	L'ago è usurato/danneggiato.	Sostituire l'ago.	B-29
	Accumulo di polvere o filamenti sotto la placca ago.	Rimuovere la polvere o i filamenti con lo spazzolino.	A-2
	Vengono cuciti tessuti sottili o elastici.	Eeguire la cucitura con un foglio di carta sottile sotto il tessuto.	S-4, D-3
<b>Cucitura assente</b>	L'ago è girato, piegato o con punta smussata.	Sostituire l'ago.	B-29
	La spolina non è impostata in modo corretto.	Impostare il filo della spolina in modo corretto.	B-18
	L'infilatura superiore non è corretta.	Attenersi ai passaggi per l'infilatura della macchina e infilare il filo in modo corretto.	B-21
<b>Segnale acustico durante la cucitura</b>	Presenza di polvere o filamenti nella griffa di trasporto.	Rimuovere la polvere o i filamenti.	A-2
	Presenza di filamenti nella guida del crochet.	Pulire la guida del crochet.	A-2
	L'infilatura superiore non è corretta.	Attenersi ai passaggi per l'infilatura della macchina e infilare il filo in modo corretto.	B-21
	Non è utilizzata una spolina progettata in modo specifico per questa macchina.	Spoline scorrette non funzionano correttamente. Utilizzare solo spoline progettate in modo specifico per questa macchina.	B-15
	Sono presenti fori d'ago o graffi da attrito nella custodia della spolina.	Sostituire la custodia della spolina o contattare il proprio rivenditore Brother autorizzato.	A-2

Sintomo	Probabile causa	Rimedio	Riferimento
<b>Il tessuto non viene trasportato nella macchina.</b>	La griffa di trasporto è impostata in posizione abbassata.	Far scorrere l'interruttore della posizione della griffa di trasporto verso destra  .	B-2
	I punti sono troppo vicini tra loro.	Aumentare l'impostazione relativa alla lunghezza del punto.	B-39
	Si è utilizzato il piedino premistoffa sbagliato.	Utilizzare il piedino premistoffa corretto.	B-32
	L'ago è girato, piegato o con punta smussata.	Sostituire l'ago.	B-29
	Il filo è ingarbugliato.	Tagliare il filo ingarbugliato e rimuoverlo dalla guida del crochet.	A-8
	Il piedino per zig-zag "J" si inclina sulle cuciture spesse all'inizio della cucitura.	Utilizzare il perno di blocco del piedino premistoffa (pulsante nero sul lato sinistro) sul piedino per zig-zag "J" per tenere il piedino in piano durante la cucitura.	S-4
	L'impostazione della pressione del piedino premistoffa non è corretta per il tessuto.	Regolare la pressione del piedino premistoffa nella schermata Impostazioni.	B-43
<b>Il tessuto viene trasportato nella direzione opposta.</b>	Il meccanismo di trasporto è danneggiato.	Contattare il proprio rivenditore Brother autorizzato o il più vicino centro di assistenza Brother autorizzato.	-
<b>L'ago tocca la placca ago.</b>	La vite morsetto ago è allentata.	Serrare bene la vite morsetto ago. Se l'ago è piegato o spuntato, sostituirlo con uno nuovo.	B-29
	L'ago è girato, piegato o con punta smussata.	Sostituire l'ago.	B-29
<b>Non è possibile rimuovere il tessuto che si sta cucendo con la macchina.</b>	Il filo si è ingarbugliato sotto la placca ago.	Solleverare il tessuto e tagliare i fili sotto di esso, quindi pulire la guida del crochet.	A-8
<b>Un ago rotto è caduto dentro la macchina.</b>	-	Spegnere la macchina e rimuovere la placca ago. Se l'ago che è caduto dentro la macchina è visibile, utilizzare le pinzette per rimuoverlo. Dopo aver rimosso l'ago, rimettere la placca ago nella posizione originaria e inserire un nuovo ago. Prima di accendere la macchina, ruotare lentamente il volantino verso di sé per controllare che giri senza problemi e che il nuovo ago entri attraverso il centro dell'apertura della placca ago. Se il volantino gira con difficoltà o non è possibile rimuovere l'ago che è caduto dentro la macchina, contattare il proprio rivenditore Brother autorizzato o il più vicino centro di assistenza Brother autorizzato.	A-8
<b>Il volantino gira lentamente quando lo si ruota.</b>	Il filo si è ingarbugliato nella custodia della spolina.	Rimuovere il filo ingarbugliato dalla custodia della spolina. Reinstallare la custodia della spolina posizionandola correttamente.	A-5, A-8
<b>Il punto non viene cucito correttamente.</b>	Il piedino premistoffa utilizzato non è adatto al tipo di punto che si desidera cucire.	Montare il piedino premistoffa adatto al tipo di punto che si desidera cucire.	B-32
	La tensione del filo non è corretta.	Regolare la tensione del filo superiore.	B-40, A-6
	Il filo si ingarbuglia, ad esempio, nella custodia della spolina.	Rimuovere il filo ingarbugliato. Se il filo si ingarbuglia nella custodia della spolina, pulire la guida del crochet.	A-8
	La griffa di trasporto è impostata in posizione abbassata.	Far scorrere l'interruttore della posizione della griffa di trasporto verso destra  .	B-2



■ Dopo la cucitura

Sintomo	Probabile causa	Rimedio	Riferimento
<b>La tensione del filo non è corretta.</b>	L'infilatura superiore non è corretta.	Attenersi ai passaggi per l'infilatura della macchina e infilare il filo in modo corretto.	B-21
	La spolina non è impostata in modo corretto.	Impostare nuovamente la spolina. (Se la placca ago è stata rimossa, reinstallarla e serrare le viti prima di installare la custodia della spolina. Controllare che l'ago entri attraverso il centro dell'apertura della placca ago.)	B-18, A-2
	Utilizzo di ago o filo non appropriato per il tessuto selezionato.	Controllare la tabella "Combinazioni tessuto/filo/ago".	B-28
	Il supporto del piedino premistoffa non è montato in modo corretto.	Montare il supporto del piedino premistoffa in modo corretto.	B-32
	La tensione del filo non è impostata in modo corretto.	Regolare la tensione del filo.	B-40, A-6
	Il filo della spolina non è avvolto in modo corretto.	Utilizzare una spolina avvolta correttamente.	B-15
	L'ago è girato, piegato o con punta smussata.	Sostituire l'ago.	B-29
	Non è utilizzata una spolina progettata in modo specifico per questa macchina.	Spoline scorrette non funzionano correttamente. Utilizzare solo spoline progettate in modo specifico per questa macchina.	B-15
<b>I punti carattere o decorativi sono disallineati.</b>	Le impostazioni di regolazione del punto sono state specificate in modo errato.	Ricontrollare le impostazioni di regolazione del punto.	D-10
<b>Il punto non riesce.</b>	Si è utilizzato il piedino premistoffa sbagliato.	Montare il piedino premistoffa corretto.	B-32
	Non è stato utilizzato il materiale stabilizzatore su tessuti leggeri o su tessuti elastici.	Applicare un materiale stabilizzatore.	S-4, D-3
	La tensione del filo non è impostata in modo corretto.	Regolare la tensione del filo.	B-40, A-6
	Il tessuto è stato tirato, spinto o trasportato da un angolo durante la cucitura.	Cucire guidando il tessuto con le mani in modo da trasportare il tessuto in linea retta.	B-35
	Il filo si ingarbuglia, ad esempio, nella custodia della spolina.	Rimuovere il filo ingarbugliato. Se il filo si ingarbuglia nella custodia della spolina, pulire la guida del crochet.	A-8









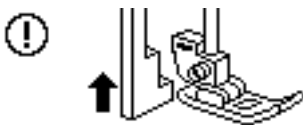
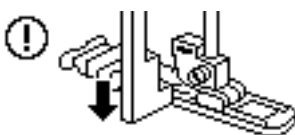
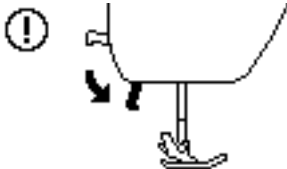

MANUTENZIONE E RISOLUZIONE DEI PROBLEMI

**Messaggi di errore**

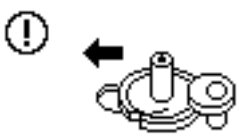
Se si preme il pulsante "Start/Stop" prima che la macchina sia correttamente configurata o si esegue erroneamente un'operazione, sul display LCD viene visualizzato un messaggio di errore. Seguire le istruzioni visualizzate. Il messaggio scomparirà premendo o mentre il messaggio è visualizzato.

	Messaggi di errore	Causa/Soluzione
1	Modificare la modalità della leva di controllo velocità su "DISATTIVA".	Questo messaggio viene visualizzato quando il regolatore della velocità di cucitura è impostato per il controllo della larghezza del punto a zig-zag e si preme il pulsante "Avvio/Stop". Impostare  (Regolazione larghezza) su "OFF" (fare riferimento a pagina B-12), oppure utilizzare il pedale reostato per azionare la macchina.
2		Questo messaggio viene visualizzato quando  (Ago gemello) è impostato su "ON" e si seleziona un punto che non si può cucire con l'ago gemello.

	Messaggi di errore	Causa/Soluzione
3		Questo messaggio viene visualizzato se è stato premuto il pulsante "Avvio/Stop" mentre il pedale reostato era collegato.
4		Questo messaggio viene visualizzato quando la leva per asole è abbassata, si seleziona un punto diverso da quello per asole e si preme un pulsante, come il pulsante "Avvio/Stop".
5		Questo messaggio viene visualizzato quando la leva per asole è sollevata, si seleziona un punto per asole e si preme un pulsante, come il pulsante "Avvio/Stop".
6		Questo messaggio viene visualizzato se è stato premuto un pulsante, come il pulsante "Avvio/Stop", mentre il piedino premistoffa era sollevato.
7	 Non si possono combinare altri punti.	Questo messaggio viene visualizzato quando si tenta di combinare più di 70 punti decorativi.
8	 Annullare la selezione del disegno corrente?	Questo messaggio viene visualizzato se è stata modificata la modalità punto.
9	 Eliminare il disegno selezionato?	Questo messaggio viene visualizzato se si è tentato di eliminare un punto salvato.
10		Questo messaggio viene visualizzato se si è premuto un pulsante, come il pulsante "Punto di fermatura/rinforzo", mentre l'albero avvolgitore della spolina si sposta verso destra.
11	 Selezionare un disegno.	Questo messaggio viene visualizzato se è stato premuto un pulsante, come il pulsante "Avvio/Stop", dopo l'eliminazione di un punto.

	Messaggi di errore	Causa/Soluzione
12	 Il dispositivo di sicurezza è stato attivato.	Questo messaggio viene visualizzato quando il motore si blocca a causa di filo ingarbugliato o per altri motivi relativi allo scorrimento del filo.
13	 Spegnere la macchina e sostituire la placca ago.	Questo messaggio viene visualizzato quando si tenta di cucire un punto diverso da un punto diritto (ago in posizione centrale) mentre è installata la placca ago per punto diritto. Questo messaggio viene visualizzato anche quando si rimuove la placca ago con la macchina ancora accesa.
14	F**	Se sul display LCD viene visualizzato il messaggio di errore "F**" mentre si utilizza la macchina, è possibile che la macchina non funzioni correttamente. Contattare il più vicino centro di assistenza Brother autorizzato.

A

## Segnale acustico di funzionamento

Ogni volta che si preme un tasto si sentirà un segnale acustico. Se si esegue un'operazione non corretta si sentiranno due o quattro segnali acustici.

### ■ Se si preme un tasto (operazione corretta)

Viene emesso un segnale acustico.

### ■ Se si esegue un'operazione non corretta

Vengono emessi due o quattro segnali acustici.

### ■ Se la macchina si blocca, ad esempio, perché il filo si ingarbuglia

La macchina emette segnali acustici per quattro secondi e si arresta automaticamente.

Verificare la causa dell'errore e correggerlo prima di continuare a cucire.

### ■ Annullamento del segnale acustico di funzionamento

- 1 Selezionare  (Cicalino) nella schermata Impostazioni e impostarlo su "OFF".



## Il display LCD non visualizza nulla

Se il display LCD non visualizza nulla quando la macchina è accesa, la luminosità del display è troppo chiara o troppo scura. In questo caso, procedere come segue.

- 1 Spegner la macchina.
- 2 Accendere la macchina per cucire premendo  (pulsante "Punto di rinforzo").
- 3 Premere il tasto "-" o "+".  
Regolare la luminosità del display LCD in modo che le schermate siano visibili.

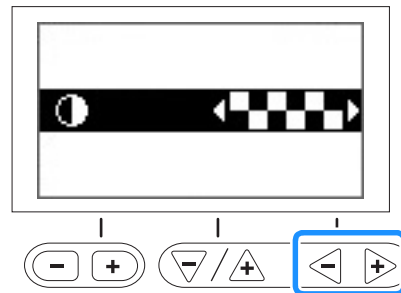

- 4 Spegner e riaccendere la macchina.

## Specifiche

Voce	Specifica
Dimensioni della macchina	Circa 480 mm (L) x 300 mm (A) x 249,4 mm (P) (Circa 18-7/8 in (L) x 11-7/8 in (A) x 9-7/8 in (P))
Peso della macchina	Circa 9,7 kg (circa 21,3 lb)
Velocità di cucitura	Da 70 a 850 punti al minuto
Aghi	Aghi per macchina per cucire domestica (HA x 130)

\* Tenere presente che alcune specifiche potrebbero essere modificate senza preavviso.

## Indice

## A

Accessori	
Accessori in dotazione	B-6
accessori opzionali	B-7
Accessori opzionali	B-7
Ago	
condizione	B-29
infilatura	B-23
posizione	S-7
sostituzione	B-29
tipi, dimensioni e usi	B-28
Ago ad aletta	S-44
Ago con punta a sfera	B-28
Ago gemello	B-25
Applicazioni	S-26
Avvolgimento della spolina	B-15
Avvolgitore spolina	B-2

## C

Cicalino	A-20
Combinazione di punti	D-5
Controllo dell'ago	B-29
Coperchio placca ago	B-3
Coperchio superiore	B-2
Creazione di punti	D-12
Cucitura di base	B-33, D-4
Cucitura di bottoni	S-17
Cucitura di cerniere	
centrata	S-19, S-23
laterale	S-20
Cucitura di curve	S-2
Cucitura di decorazioni tradizionali	S-44
Cucitura di prova	S-2
Cucitura di un cordoncino	S-24
Cucitura orizzontale	S-39
Cuciture nascoste	S-19
Custodia della spolina	B-3
rimozione della custodia della spolina	A-2

## D

Dimensioni	D-6
Disco di pretensionamento	B-2, B-17, A-10
Display LCD	
pulizia	A-2
display LCD	
non visualizza nulla	A-20

## E

Esecuzione dell'asola	S-14
Esempi di schemi	D-14

## F

Fermo per rocchetto	B-2, B-16
Fessura di montaggio per ginocchiera alzapiedino	B-2, B-45
Fessure di ventilazione	B-2
Filo spolina	
avvolgimento	B-15
estrazione	B-24
Filo superiore	B-21
funzionamento del display LCD	B-11

## G

Gambe dei pantaloni	S-2
Ginocchiera alzapiedino	B-45
Griffa di trasporto	B-3
Guida del crochet	A-2
Guida del filo della barra dell'ago	B-3
Guida per trapuntatura	S-30
Guidafilo dell'avvolgimento della spolina	B-2, B-15

## I

Impostazioni	
lingua del display	B-14
punto di rinforzo automatico	B-37
sensibilità di input	B-14
Impostazioni del punto	B-46
Infila ago	B-23
Infilatura	
infilatura dell'ago	B-23
infilatura manuale dell'ago	B-24
infilatura superiore	B-21
Infilatura dell'ago, manuale	B-24
Installazione della spolina	B-18
Interruttore	B-2, B-10
Interruttore della posizione della griffa di trasporto	B-2
Interruttore generale	B-2, B-10

## L

Larghezza punto, regolazione	B-39
Larghezza zig-zag, regolazione	B-39
Leva del piedino premistoffa	B-2
Leva dell'infilatura ago	B-2, B-23
Leva per asole	B-3, S-15
Lunghezza del punto pieno, modifica	D-7
Lunghezza del punto, regolazione	B-39

## M

Manico	B-2
Manopola di tensione del filo	B-2, B-40, A-7
Manutenzione	A-2
Margine di cucitura uniforme	S-3
Margine di cucitura, uniforme	S-3
Memorizzazione di punti	D-9
Messaggi di errore	A-17
messaggi sul display LCD	A-17
Modalità a moto libero	B-44
Modifica della direzione di cucitura	S-2
Montaggio del supporto del piedino premistoffa	B-32
MY CUSTOM STITCH (PUNTI PERSONALIZZATI)	D-12

## N

Nomi e funzioni delle parti	B-2
Nozioni di base sulla cucitura	B-33

## P

Pannello operativo	B-2, B-4
Parti cilindriche	S-2
Patchwork	S-26, S-27
Pedale reostato	B-2, B-36
Pelle/tessuti in vinile	S-5
Piedino guida punto	S-3
Piedino non adesivo	S-5
Piedino per trapuntatura da 1/4" con guida	S-28
Piedino per trapuntatura da 1/4"	S-28

## A

Piedino premistoffa	
pressione	B-43
sostituzione	B-31
tipi	B-46
Piedino regolabile per cerniere/cordoncino	S-23
Placca ago	B-3
Placca guida bottone	S-15
Placca guidafile	B-2
Portarocchetto	B-2, B-15, B-21
Portarocchetto orizzontale	B-25
Presa di alimentazione	B-2, B-10
Presa per pedale reostato	B-2, B-36
Problemi di funzionamento	A-4
Prolunga base piana	B-2, B-5
Pulizia	
Display LCD	A-2
guida del crochet	A-2
pulizia della superficie della macchina	A-2
Pulsante "Alzapiedino premistoffa"	B-3
Pulsante "Posizione ago"	B-3
Pulsante "Punto di fermatura"	B-3, B-37
Pulsante "Punto di rinforzo"	B-3, B-37
Pulsante "Taglio del filo"	B-3
Pulsante "Avvio/Stop"	B-3
Pulsanti di funzionamento	B-3
Punteggiato	S-26
Punti a caratteri	B-34, D-2
Punti croce	D-2
Punti decorativi	D-2
Punti di base	S-6
Punti di fermatura/rinforzo	B-37
Punti di rinforzo	S-35
Punti paralleli	B-25
Punti per asole	S-14
Punti per occhielli	S-38
Punti per trapunte "Crazy Quilt"	S-27
Punti personalizzati	D-12
Punti pieni	S-34, D-2
Punti pieni da 7 mm	D-2
Punti smerlo	S-42
Punti sopraggitto	S-11, S-12
Punti utili	B-34, B-46
Punti zig-zag	S-12, S-26
Punto	
combinazione	D-5
controllo	D-6
densità	D-6
dimensioni	D-6
lunghezza	D-7
memorizzazione	D-9
recupero	D-10
riallineamento	D-10
ripetizione	D-5
specchiatura	D-8
Punto a giorno	S-41
Punto di imbastitura	S-6
Punto diritto	S-6, S-19, S-27
Punto elastico triplo	S-6, S-35
Punto orlo conchiglia	S-43
Punto orlo invisibile	S-8
Punto per rammendo	S-35
Punto per travette	S-35
Punto scalato	D-7

## R

Rammendo	S-27, S-36
Recupero del punto	D-10
Regolatore della velocità di cucitura	B-3, S-34
Regolazione della larghezza del punto	B-39
Regolazione della lunghezza del punto	B-39
Regolazione della tensione del filo	B-40
Retina	B-16
Riallineamento del punto	D-10

Ricamo sfilato	S-44
Rimozione del supporto del piedino premistoffa	B-32
Ripetizione di punti	D-5
Risoluzione dei problemi	A-4
Risoluzione dei problemi di funzionamento	A-4
Rotazione sugli angoli	B-43

## S

Salvataggio delle impostazioni del punto	B-41
Scatola accessori	B-5
Schemi, esempi	D-14
Schermata Impostazioni	B-12
Segnale acustico	A-20
Segnale acustico di funzionamento	A-20
Segno della placca ago	S-3
Selezione dei punti	B-34
Sfilacciamento, prevenzione	S-11
Sistema di rilevamento automatico del tessuto	B-43
Smock	S-42
Sostituzione del piedino premistoffa	B-31
Sostituzione dell'ago	B-29
Spaziatura dei caratteri	D-7
Specchiatura	B-42, D-8
Specchiatura di punti	B-42
Sportello della spolina	B-3, B-18
Suggerimenti	S-2
Superficie della macchina, pulizia	A-2
Supporto del piedino premistoffa	
installazione	B-32
rimozione	B-32

## T

Taglia asole	S-16
Tagliafile	B-2, B-36
Taglierina laterale	S-12
Taglio automatico del filo	B-42
Taglio del filo, automatico	B-42
Tasti operativi	B-4
Tasto Punto di rinforzo automatico	B-37
Tensione del filo superiore	B-40, A-6
Tensione del filo, regolazione	B-40
Tessuti elastici	S-5
Tessuti sottili	S-4
Tessuti spessi	S-4
Tipi di punto	B-33
Trapuntatura	S-29
Trapuntatura a moto libero	S-30
piedino a punta aperta per trapuntatura a mano libera	
"O"	S-30
piedino per trapuntatura a eco a mano libera "E"	S-32
piedino per trapuntatura a mano libera "C"	S-31

## U

Unione	S-43
--------	------

## V

Vista anteriore	B-2
Vite del supporto del piedino premistoffa	B-3
Volantino	B-2



Visitare il sito <http://support.brother.com/> per ottenere supporto sui prodotti e per le domande frequenti (FAQ).

Italian  
888-F50/F52/F60/F62/F70/F72  
Printed in Vietnam



XG0186-101①