

Manuale d'istruzione

Macchina da taglio

Product Code (Codice prodotto): 891-Z01

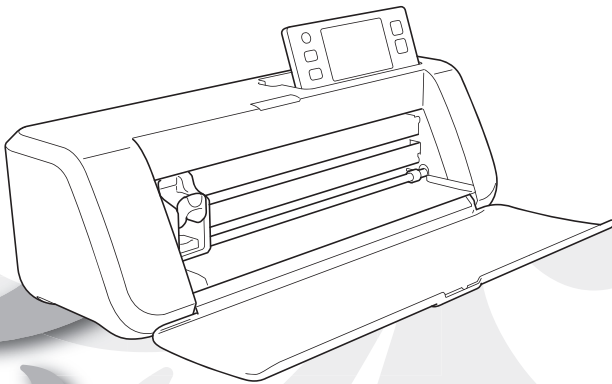

Leggere questo documento prima di utilizzare la macchina.
Si consiglia di conservare questo documento nelle vicinanze per un eventuale riferimento futuro.

IMPORTANT:

READ BEFORE DOWNLOADING, COPYING, INSTALLING OR USING.

By downloading, copying, installing or using the software, you agree to this license. If you do not agree to this license, do not download, install, copy or use the software.

Intel License Agreement For Open Source Computer Vision Library

Copyright © 2000, Intel Corporation, all rights reserved. Third-party copyrights are the property of their respective owners.

Redistribution and use in source and binary forms, with or without modification, are permitted provided that the following conditions are met:

- Redistribution of source code must retain the above copyright notice, this list of conditions and the following disclaimer.
- Redistribution in binary form must reproduce the above copyright notice, this list of conditions and the following disclaimer in the documentation and/or other materials provided with the distribution.
- The name of Intel Corporation may not be used to endorse or promote products derived from this software without specific prior written permission.

This software is provided by the copyright holders and contributors "as is" and any express or implied warranties, including, but not limited to, the implied warranties of merchantability and fitness for a particular purpose are disclaimed. In no event shall Intel or contributors be liable for any direct, indirect, incidental, special, exemplary, or consequential damages (including, but not limited to, procurement of substitute goods or services; loss of use, data, or profits; or business interruption) however caused and on any theory of liability, whether in contract, strict liability, or tort (including negligence or otherwise) arising in any way out of the use of this software, even if advised of the possibility of such damage.

All information provided related to future Intel products and plans is preliminary and subject to change at any time, without notice.

INTRODUZIONE

Grazie per aver acquistato questa macchina.

Prima di utilizzare la macchina o eseguire operazioni di manutenzione, leggere attentamente "IMPORTANTI ISTRUZIONI DI SICUREZZA" questa pagina e studiare il manuale di sicurezza per l'utilizzo corretto delle varie funzioni. Inoltre, al termine della lettura del manuale di sicurezza, conservarlo in un luogo facilmente accessibile per un riferimento futuro. La mancata osservanza di queste istruzioni può aumentare il rischio di lesioni personali o danni alla proprietà, inclusi incendio, scosse elettriche, ustioni o soffocamento.



AVVISO IMPORTANTE





- Questa macchina è destinata esclusivamente all'uso domestico.
- Questa macchina è approvata per l'uso solo nel paese di acquisto.
- A causa di miglioramenti della qualità del prodotto, le specifiche o l'aspetto di questa macchina possono variare senza preavviso.
- Il contenuto di questo documento è soggetto a modifiche senza preavviso.
- È vietata la duplicazione o la riproduzione, parziale o totale, del contenuto di questo documento senza autorizzazione.
- Decliniamo qualsiasi responsabilità per dati causati da terremoti, incendi, altre calamità, azioni di terzi, utilizzo intenzionale o negligente dell'utente, uso improprio o funzionamento in altre condizioni speciali.
- Per ulteriori informazioni sul prodotto, visitare il nostro sito Web www.brother.com

IMPORTANTI ISTRUZIONI DI SICUREZZA

Simboli utilizzati in questo documento

In questo documento vengono utilizzati i simboli seguenti.

 AVVERTENZA	La mancata osservanza delle istruzioni con questo simbolo può causare lesioni mortali o critiche.
 ATTENZIONE	La mancata osservanza delle istruzioni con questo simbolo può causare lesioni serie.
IMPORTANTE	La mancata osservanza delle istruzioni con questo simbolo può causare danni alla proprietà.

	Questo simbolo indica che sussiste la possibilità di incendio in condizioni specifiche.
	Questo simbolo indica che sussiste la possibilità di scossa elettrica in condizioni specifiche.
	Questo simbolo indica un'azione vietata da non eseguire.
	Questo simbolo indica un'azione da eseguire obbligatoriamente.

Importanti istruzioni di sicurezza

Osservare le precauzioni seguenti per un utilizzo sicuro della macchina.

Alimentazione elettrica e adattatore CA

AVVERTENZA

	Collocare l'adattatore CA e il cavo di alimentazione in un luogo sicuro, dove non possano esser calpestati, sia in fase di utilizzo sia di conservazione. Non eseguire le azioni seguenti che potrebbero danneggiare l'adattatore CA o il cavo di alimentazione. In caso contrario, si potrebbero verificare incendi, scosse elettriche o danni: danneggiare, modificare, piegare con forza, esporre al calore, tirare, torcere, raggruppare, posizionare oggetti sopra, pizzicare, esporre a metalli, piegare e aprire ripetutamente, appendere in aria o premere contro la parete.
	Non utilizzare adattatori CA o cavi di alimentazioni diversi da quelli appositamente progettati per questa macchina. Altrimenti si potrebbero verificare incendi, scosse elettriche o danni. Non utilizzare l'adattatore CA e il cavo di alimentazione appositamente progettati per questa macchina con altri dispositivi.
	Utilizzare l'adattatore CA solo con una presa elettrica domestica (CA 100–240V, 50/60Hz). Altrimenti si potrebbero verificare incendi, scosse elettriche o danni.
	Non collegare in alcun caso un alimentatore CC o un invertitore (invertitore CC-CA). Altrimenti si potrebbe verificare un incendio o una scossa elettrica. Se non si è certi se utilizzare una presa elettrica con alimentazione CA o CC con questa macchina, rivolgersi a un elettricista qualificato.
	Inserire completamente la spina del cavo di alimentazione nella presa. Altrimenti si potrebbero verificare incendi, scosse elettriche o danni.
	Non posizionare la macchina sul cavo di alimentazione. Altrimenti il cavo di alimentazione potrebbe bruciarsi o danneggiarsi.
	Non esporre a fiamme o apparecchiature per riscaldamento. Altrimenti il coperchio dell'adattatore CA potrebbe fondersi causando un incendio o una scossa elettrica.
	Se non si utilizza la macchina per un periodo di tempo prolungato, accertarsi di scollegare l'adattatore CA dalla macchina e dalla presa elettrica per motivi di sicurezza.
	Quando si esegue la manutenzione (ad esempio la pulizia), scollegare l'adattatore CA dalla presa elettrica. Altrimenti si potrebbe verificare una scossa elettrica.
	Quando si scollega la spina del cavo di alimentazione dalla presa elettrica, per estrarla afferrare la parte non metallica della spina e non il cavo. Altrimenti si potrebbero verificare incendi, scosse elettriche o danni.
	Non utilizzare un cavo di alimentazione o una spina danneggiati, o una presa elettrica non fissata saldamente. Altrimenti si potrebbero verificare incendi, scosse elettriche o danni.
	Non utilizzare prolunghe e ciabatte. Altrimenti si potrebbero verificare incendi, scosse elettriche o danni.
	Non inserire oggetti estranei nell'ingresso dell'adattatore CA. Altrimenti si potrebbero verificare incendi, scosse elettriche, lesioni fisiche o danni alla macchina e all'adattatore CA.
	Non toccare l'adattatore CA o il cavo di alimentazione con le mani bagnate. Altrimenti si potrebbe verificare una scossa elettrica.
	Non fare entrare in contatto liquidi, oggetti metallici o polvere con la spina del cavo di alimentazione mentre è inserita o scollegata. Inoltre, non utilizzare la macchina in un luogo in cui potrebbe essere esposta ad acqua. Altrimenti si potrebbero verificare incendi, scosse elettriche o danni.
	Non smontare, modificare o tentare di riparare l'adattatore CA: Altrimenti si potrebbero verificare incendi, scosse elettriche o lesioni. Per la manutenzione, le regolazioni e le riparazioni, rivolgersi al rivenditore che ha venduto la macchina e al centro di assistenza autorizzato più vicino.
	Se la spina del cavo di alimentazione si impolvera, scollegarla dalla presa elettrica e pulirla con un panno asciutto. L'utilizzo della macchina con una spina impolverata potrebbe causare un incendio.

ATTENZIONE



Non collocare oggetti in prossimità del cavo di alimentazione né bloccare l'accesso al cavo. Altrimenti, non è possibile scollegare il cavo di alimentazione in caso di emergenza.

IMPORTANTE



Prendere le adeguate precauzioni quando si condivide la presa elettrica con altri dispositivi. Evitare di utilizzare la stessa presa elettrica utilizzata da caricatori di cellulari o dispositivi ad alta tensione, quali copiatrici. Altrimenti si potrebbero verificare interferenze o malfunzionamenti della macchina.



Spegnere la macchina prima di scollegare l'adattatore CA: se si scollega il cavo di alimentazione mentre la macchina è in funzione si potrebbe danneggiarla.

Sede di installazione

Posizionare la macchina su una superficie piatta, a livello e stabile, non sottoposta a vibrazioni e urti. Utilizzare la macchina in un ambiente conforme alle seguenti specifiche.

Temperatura: da 5 °C a 35 °C (da 41 °F a 95 °F)

Umidità: da 20 % a 80 %

AVVERTENZA



Non installare la macchina in un luogo esposto alla luce solare diretta, a improvvise variazioni di temperatura o umidità, a umidità elevata o acqua (ad esempio vicino a una cucina, un bagno o un umidificatore), a condensa o quantità elevate di polvere. Evitare l'utilizzo o lo stoccaggio della macchina in un luogo esposto a temperature o umidità elevate. Altrimenti si potrebbe verificare un cortocircuito con conseguente rischio di incendi, scosse elettriche o danni alla macchina.



Non installare la macchina in prossimità di fiamme, dispositivi di riscaldamento, combustibili volatili o altre fonti di calore elevato. Altrimenti si potrebbero verificare incendi, scosse elettriche o danni. Non utilizzare la macchina in una stanza in cui vengono utilizzati spray infiammabili. Altrimenti si potrebbero verificare incendi o lesioni fisiche.



Non utilizzare la macchina in prossimità di apparecchiature medicali elettriche. Altrimenti le onde elettriche generate dalla macchina potrebbero influire sull'apparecchiatura medica elettrica, causandone il malfunzionamento con conseguenti incidenti.



Evitare di utilizzare la macchina all'esterno. Altrimenti la macchina si potrebbe bagnare causando una scossa elettrica. Se la macchina si bagna, rivolgersi al rivenditore che ha venduto la macchina e al centro di assistenza autorizzato più vicino.



Per evitare l'ingresso di metalli o liquidi nella macchina, non collocare i seguenti oggetti sulla macchina o al di sopra. Altrimenti si potrebbero verificare incendi, scosse elettriche o danni.

- Oggetti metallici quali graffette e punti metallici
 - Oggetti metallici preziosi quali collane e anelli
 - Contenitori pieni di liquidi, quali tazze, bicchieri e vasi di piante
- Inoltre non lasciare avvicinare gli animali domestici alla macchina.

Se qualcosa entra inavvertitamente nella macchina, scollegare il cavo di alimentazione e contattare il rivenditore che ha venduto la macchina o il centro di assistenza autorizzato più vicino.

ATTENZIONE



Non collocare la macchina su una superficie instabile, quale un tavolo malfermo o una superficie angolare. Inoltre, non posizionare la macchina in modo che i bordi dei suoi componenti oltrepassino il bordo della superficie. Se la macchina cade, si potrebbero verificare lesioni o danni alla macchina.



Posizionare la macchina su una superficie piatta e uniforme. Il supporto si impiglierà su una superficie non uniforme, causando un malfunzionamento.







IMPORTANTE











Non utilizzare la macchina in un luogo esposto a forti vibrazioni, interferenze elettriche o elettricità statica. Altrimenti la macchina potrebbe non funzionare correttamente.

Per un funzionamento sicuro

AVVERTENZA



















	Se la macchina non funziona correttamente, viene fatta cadere, è danneggiata o se acqua o oggetti estranei entrano al suo interno, scollegare immediatamente l'adattatore CA dalla macchina e dalla presa elettrica, quindi rivolgersi al rivenditore che ha venduto la macchina e al centro di assistenza autorizzato più vicino. Continuando a utilizzare la macchina in queste condizioni, si potrebbero verificare incendi o scosse elettriche.
	Se si verifica un guasto di alimentazione o si sente un tuono durante l'utilizzo della macchina, scollegare la spina del cavo di alimentazione dalla presa elettrica. Altrimenti si potrebbero verificare incendi, scosse elettriche o danni.
	Se durante l'utilizzo o lo stoccaggio della macchina si avverte un odore anomalo, la macchina genera calore o fumo, si scolorisce o si deforma oppure si osservano altri eventi insoliti, interrompere l'utilizzo della macchina e scollegare l'adattatore CA dalla macchina e dalla presa elettrica. Continuando a utilizzare la macchina in queste condizioni, si potrebbero verificare incendi o scosse elettriche. Inoltre, l'utente non deve in alcun caso effettuare le riparazioni, perché è troppo pericoloso.
	Non smontare, riparare o modificare la macchina da soli. Altrimenti si potrebbero verificare incendi, scosse elettriche o lesioni. Per la manutenzione, la regolazione, la pulizia o la riparazione dei componenti interni diversi da quelli specificati, rivolgersi al rivenditore che ha venduto la macchina e al centro di assistenza autorizzato più vicino.
	Tenere lontano dalla portata dei bambini o smaltire la busta di plastica in cui è stata fornita la macchina. Non lasciare giocare i bambini con la busta perché esiste il rischio di soffocamento.
	Prima di eseguire eventuali procedure di manutenzione descritte in questo manuale, scollegare il cavo di alimentazione. Altrimenti si potrebbero verificare incendi, scosse elettriche o danni.

ATTENZIONE

	Quando la macchina è in funzione, accertarsi che maniche di camicie, cravatte, capelli o gioielli non si impiglino nella macchina. Altrimenti potrebbero verificarsi lesioni. Se qualcosa si impiglia, scollegare immediatamente il cavo di alimentazione per arrestare la macchina.
	Non toccare il bordo affilato della taglierina. Altrimenti si potrebbero verificare lesioni.
	Prestare molta attenzione ai movimenti del carrello mentre la macchina è in funzione. Tenere le mani lontane da tutte le parti in movimento, quali rulli, carrello e supporti. Non collocare le dita sotto il supporto della taglierina. Inoltre, tenere le dita lontane dalle parti in movimento ad esempio sotto il vassoio, sul coperchio anteriore o sotto il pannello operativo. Altrimenti si potrebbero verificare lesioni.
	Per evitare lesioni, non passare o sfregare con la mano o le dita lungo l'estremità del supporto taglierina mentre la punta della taglierina è estesa. Conservare la punta della taglierina nel supporto quando il supporto taglierina non è in uso.
	Per evitare lesioni, non passare o sfregare con la mano o le dita lungo il bordo del supporto.
	Questa macchina non deve essere utilizzata come giocattolo. Prestare molta attenzione quando si utilizza la macchina vicino ai bambini.
	Per spostare la macchina, accertarsi di afferrarla dalle maniglie. Afferrando qualsiasi altro componente, la macchina potrebbe danneggiarsi o cadere, causando lesioni.
	Quando si solleva la macchina, prestare attenzione a non fare movimenti improvvisi o disattenti. Altrimenti, potrebbero verificarsi lesioni alla schiena o alle ginocchia.
	Utilizzare unicamente i componenti originali specificati in questo manuale. L'utilizzo di altri componenti potrebbe causare lesioni o danni alla macchina.

IMPORTANTE

	Per il taglio, accertarsi di regolare l'estensione della taglierina in base al materiale da tagliare. Se l'estensione della taglierina è eccessiva, esiste il rischio di rottura della taglierina o di taglio del supporto.
	Non utilizzare una taglierina rotta. Altrimenti, il taglio non verrà eseguito correttamente. Se la taglierina si rompe, rimuovere il pezzo rotto dal materiale tagliato. Rimuovere il pezzo di taglierina rotto dal materiale tagliato con le pinzette; non toccarlo con le dita.
	Non posizionare l'adattatore CA, il cavo di alimentazione e oggetti estranei nel raggio di movimento del supporto (area di alimentazione). Altrimenti, le operazioni non verranno eseguite correttamente.

	Non posizionare oggetti di grandi dimensioni sul supporto.
	Non piegare o tendere il supporto con forza eccessiva. Se il supporto si danneggia, potrebbe non essere più possibile tagliare, disegnare o acquisire.
	Non utilizzare un supporto danneggiato.
	Accertarsi che i bordi del supporto non si sporchino. Altrimenti non è possibile rilevare il tipo di supporto, compromettendo il corretto funzionamento della macchina. Se i bordi si sporcano, pulirli con un panno asciutto.
 	Utilizzare un supporto progettato appositamente per questa macchina. Inoltre, non utilizzare materiali duri, quali fogli metallici, incompatibili con questa macchina. Altrimenti, si potrebbero verificare danni alla macchina.
	Evitare l'uso di carta Kraft o tessuto rivestito da uno strato decorativo (facilmente staccabile), come lamé o pellicola. Lo strato separato potrebbe attaccarsi al dispositivo di acquisizione della macchina o ai rulli di alimentazione durante il funzionamento, danneggiando la macchina. Potrebbe inoltre danneggiare la taglierina.
	Quando la macchina è in funzione, non estrarre o inserire il supporto con forza eccessiva. Altrimenti si potrebbe danneggiare la taglierina o il supporto.
	Non lasciare materiale applicato al supporto per un periodo di tempo prolungato, altrimenti l'adesivo penetrerà nel materiale.
	Conservare il supporto a temperatura ambiente e in un luogo non esposto ad alte temperature, umidità elevata o luce solare diretta.
	Se occorre spostare manualmente il carrello in caso di emergenza, spostarlo lentamente. Altrimenti, si potrebbero verificare danni alla macchina.
	Prima di sostituire il supporto, controllare che non sia in movimento.
	Mentre la macchina è in funzione, non scollegare il cavo di alimentazione o rimuovere l'unità flash USB. Altrimenti si potrebbe danneggiare l'unità flash USB o i dati in essa contenuti.
	Non inserire oggetti estranei nel jack di alimentazione CC o nella porta USB della macchina. Accertarsi che intorno ad essi vi sia spazio libero.
	Collegare solo una unità flash USB alla porta USB. Altrimenti, si potrebbero verificare danni alla macchina.
	Non toccare lo schermo in fase di taglio, disegno o acquisizione della macchina.
	Non lubrificare la macchina. Altrimenti, si potrebbero verificare danni alla macchina.
	Non utilizzare solventi organici, quali diluente, benzene o alcol, per pulire la macchina. Altrimenti, la finitura potrebbe staccarsi o si potrebbero verificare altri danni alla macchina. Pulire la macchina con un panno morbido e asciutto.
	Non staccare alcuna etichetta (ad esempio l'etichetta del numero di serie) applicata alla macchina.

Uso illecito dell'apparecchiatura di scansione

È un reato eseguire riproduzioni di determinati elementi o documenti con l'intento di commettere una truffa. Di seguito viene riportato un elenco non completo di documenti la cui riproduzione potrebbe essere illecita. Sugeriamo di rivolgersi a un consigliere giuridico e/o alle autorità legali rilevanti in caso di dubbi su un elemento o documento particolare:

- Valuta
- Obbligazioni o altri certificati di debito
- Certificati di deposito
- Documenti di servizio o bozze delle forze armate
- Passaporti
- Francobolli (timbrati o non timbrati)
- Documenti di immigrazione
- Documenti per sussidi pubblici
- Assegni o bozze redatti dagli enti governativi
- Distintivi o emblemi identificativi

I lavori protetti da copyright non possono essere copiati legalmente, in base all'eccezione "fair dealing" relativa alle sezioni di un lavoro protetto da copyright. Più copie indicano un utilizzo errato. Le opere d'arte devono essere considerate alla pari dei lavori protetti da copyright.

Precauzioni per l'acquisizione

Dopo l'utilizzo della macchina per l'acquisizione di un originale, controllare che i dati acquisiti siano conformi ai requisiti di precisione e qualità.

Poiché alcune parti dei dati acquisiti potrebbero mancare o essere inadeguati, osservare le precauzioni seguenti.

- A seconda delle condizioni dell'originale, potrebbero verificarsi rotture, disallineamento, macchie o perdite e alcuni o tutti i dati acquisiti potrebbero mancare.
 - ▶ Accertarsi che l'originale non sia arricciato o piegato. Inoltre, fissare correttamente l'originale al supporto.
- Se un originale viene acquisito con la parte interna della macchina sporca, potrebbero verificarsi rotture, disallineamento, macchie o perdite e alcuni o tutti i dati acquisiti potrebbero mancare.
 - ▶ Pulire attentamente l'interno della macchina.
- A seconda delle impostazioni di acquisizione (dimensione acquisizione e risoluzione), gli originali possono essere acquisiti come descritto di seguito.
 - Con una risoluzione insufficiente, l'immagine potrebbe essere sfocata.
 - Una parte dell'immagine potrebbe mancare o le dimensioni potrebbero essere inferiori.
 - I dati acquisiti dalla metà dell'originale alla fine potrebbero mancare.
 - È possibile aggiungere i margini ai bordi dei dati acquisiti.
- Non acquisire i seguenti tipi di originali.
 - Graffette o punti metallici applicati
 - Inchiostro non asciutto
 - Fogli metallici o lucidi per proiettori
 - Fogli lucidi o con finitura a specchio
 - Carte di plastica goffrate
 - Originali il cui spessore supera quello consigliato
- Con originali non standard o anche in caso di originali standard, l'originale potrebbe incepparsi a seconda della sua condizione (ad esempio, arricciato, piegato o non caricato correttamente) o della condizione dei materiali di consumo e del meccanismo di alimentazione nella macchina. In questo caso, alcuni o tutti i dati acquisiti potrebbero mancare (l'originale potrebbe danneggiarsi se si inceppa).
- Se è stato utilizzato un evidenziatore sull'originale, il colore potrebbe non essere acquisito, a seconda del colore e dello spessore dell'evidenziatore o la tonalità potrebbe non essere riprodotta fedelmente.

SOMMARIO

INTRODUZIONE	1
AVVISO IMPORTANTE	1
IMPORTANTI ISTRUZIONI DI SICUREZZA	1
Simboli utilizzati in questo documento	1
Importanti istruzioni di sicurezza.....	2
FUNZIONALITÀ.....	8
Disegni (modalità "Disegno").....	8
Acquisizione (modalità "Acquisizione").....	8

1 GUIDA INTRODUTTIVA ...9

COMPONENTI E FUNZIONI	9
Descrizioni dell'unità - Parte anteriore	9
Descrizioni dell'unità - Parte posteriore	9
Descrizioni dell'unità - Pannello operativo	9
OPERAZIONI PRELIMINARI	10
Rimozione dei materiali di imballaggio per il trasporto.....	10
Regolazione dell'angolazione del pannello operativo	10
Accensione e spegnimento della macchina.....	10
Funzionamento del display LCD	11
Preparazione della carta Kraft/del tessuto.....	11
Combinazioni di supporto e taglierina	12
Regolazione dell'estensione della taglierina	18
Installazione e smontaggio del supporto	19
Taglio di prova.....	19
IMPOSTAZIONI DELLA MACCHINA	23
Schermata delle impostazioni	23
Arresto automatico.....	24

2 OPERAZIONI BASE25

TAGLIO DEL DISEGNO	25
Esercitazione 1 - Taglio di disegni	25
Esercitazione 2 - Taglio di disegni avanzati	27
SELEZIONE DEL DISEGNO	31
Selezione di un disegno singolo.....	31
Selezione di più disegni.....	31

3 OPERAZIONI AVANZATE...33

FUNZIONI DI TAGLIO E MODIFICA	33
Funzioni di modifica dei disegni.....	33
Funzioni di modifica dei disegni - Disegni avanzati	34
Schermata di layout disegni.....	35
Funzioni di modifica del layout.....	35
Fusione (Fusione dei contorni di più disegni).....	36
Funzioni di layout automatico	38
Acquisizione di un'immagine di sfondo	38
Funzioni di immissione caratteri.....	40

FUNZIONI DI MEMORIA.....	41
Salvataggio.....	41
Richiamo	41
FUNZIONI DI DISEGNO.....	43
Disegno	43
Taglio intorno ai disegni	44

4 FUNZIONI DI ACQUISIZIONE... 47

ACQUISIZIONE PER IL TAGLIO (Taglio diretto)	47
Esercitazione 3 - Acquisizione e taglio.....	47
Funzioni di taglio avanzate	49
CREAZIONE DI DATI DI TAGLIO (Acquisizione su dati taglio)	50
Esercitazione 4 - Creazione di dati di taglio.....	50
Modifica di immagini	52
ACQUISIZIONE DI IMMAGINI (Acquisizione su USB).....	54
Note sull'acquisizione	54
Esercitazione 5 - Acquisizione su USB	54

5 APPENDICE 56

MATERIALI DI CONSUMO	56
Criteri per la sostituzione.....	56
Sostituzione della taglierina	56
CURA E MANUTENZIONE	58
Pulizia	58
Pulizia del vetro dello scanner.....	59
Regolazione dello schermo	60
RISOLUZIONE DEI PROBLEMI.....	61
MESSAGGI DI ERRORE.....	64
AGGIORNAMENTO DEL SOFTWARE	66
ACCESSORI OPZIONALI	66
INDICE	67

FUNZIONALITÀ

Disegni (modalità "Disegno")

Selezionare un disegno e modificarlo per creare il proprio modello. Caricando semplicemente carta Kraft o tessuto, è possibile creare rapidamente ritagli di precisione su carta e tessuto.



È possibile modificare semplicemente la gamma di disegni integrati per creare modelli.

Acquisizione (modalità "Acquisizione")

Acquisire un'illustrazione, una foto o il proprio disegno per creare modelli da ritaglio personalizzati. Il modello può quindi essere tagliato o salvato come dati.

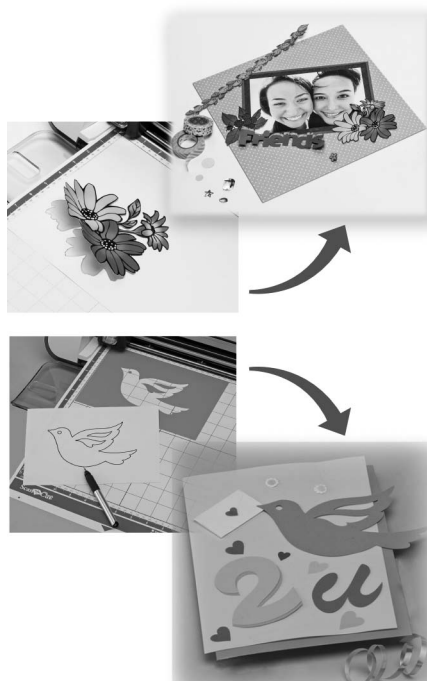

Le numerose funzioni di modifica consentono di elaborare facilmente il modello acquisito. Il modello sistemato può essere salvato e richiamato in qualsiasi momento.

Schermata Home

Selezionare un disegno.
Esercitazione 1 (pagina 25)
Esercitazione 2 (pagina 27)



Acquisire un'immagine.
Esercitazione 3 (pagina 47)
Esercitazione 4 (pagina 50)
Esercitazione 5 (pagina 54)



COMPONENTI E FUNZIONI

Descrizioni dell'unità - Parte anteriore

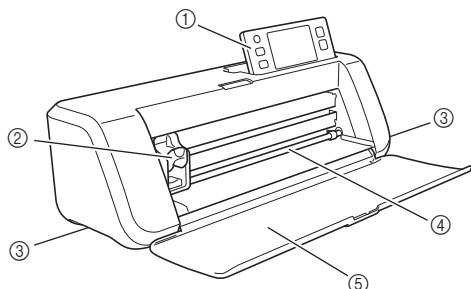

① Pannello operativo

Consente di controllare l'unità e di specificare le impostazioni con il display LCD e i pulsanti operativi. È possibile regolare l'angolazione del pannello operativo su uno di tre livelli. Per i dettagli, vedere "Regolazione dell'angolazione del pannello operativo" a pagina 10.

② Carrello

Sposta il supporto installato per il taglio o il disegno.

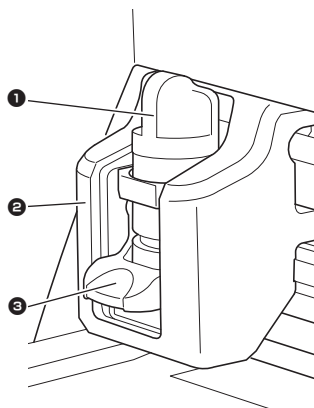

① Supporto

Si installa nel carrello per tagliare o disegnare su carta Kraft o tessuto. Utilizzare il supporto progettato appositamente per il taglio o il disegno.

② Guida supporto

La guida fissa il supporto.

③ Leva di blocco supporto

Il supporto viene rilasciato sollevando la leva. Il supporto viene bloccato abbassando la leva.

③ Maniglie

Da afferrare per lo spostamento della macchina.

④ Apertura di alimentazione

Consente di inserire o estrarre un supporto di taglio/acquisizione. Il supporto viene alimentato dai rulli di alimentazione su entrambi i lati.

⑤ Coperchio vassoio anteriore

Protegge i rulli di alimentazione, il carrello e il supporto. Aprire il coperchio mentre la macchina è in funzione.

Descrizioni dell'unità - Parte posteriore

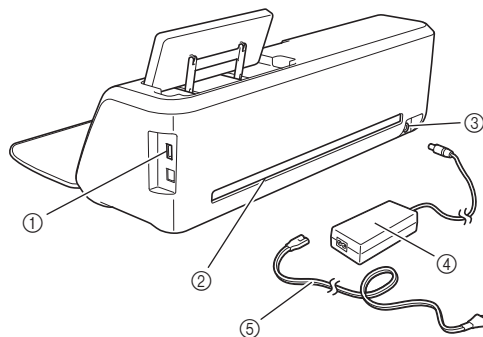

① Porta USB

Consente di collegare un'unità flash USB per salvare e richiamare i dati.

② Apertura

Consente di alimentare un supporto in avanti e indietro durante un'operazione. Non posizionare oggetti in prossimità dell'apertura per evitare la fuoriuscita del supporto.

③ Jack di alimentazione CC

④ Adattatore CA

⑤ Cavo di alimentazione CA

Descrizioni dell'unità - Pannello operativo

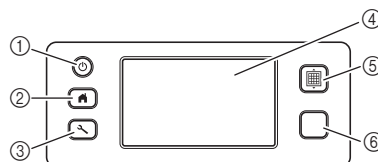

① Pulsante di accensione

Accende e spegne la macchina.

② Pulsante Home

Visualizza la schermata Home (schermata di avvio per utilizzare la macchina).

③ Pulsante Impostazioni

Visualizza la schermata delle impostazioni per specificare le varie impostazioni. Per i dettagli, vedere "Schermata delle impostazioni" a pagina 23.

④ Display LCD

Visualizza le schermate operative, l'anteprima delle immagini dei motivi e i messaggi di errore.

⑤ Pulsante di alimentazione

Alimenta il supporto caricato all'interno o all'esterno dall'apertura di alimentazione. Accertarsi di premere questo pulsante per alimentare il supporto quando viene caricato o scaricato.

⑥ Pulsante Avvio/Stop

Avvia o interrompe il taglio, il disegno o l'acquisizione. Quando la funzione del pulsante è disponibile, si accende in verde.

OPERAZIONI PRELIMINARI

Le procedure seguenti descrivono le operazioni base, dalla preparazione del materiale all'esecuzione del taglio di prova.

Rimozione dei materiali di imballaggio per il trasporto

Prima di accendere la macchina, rimuovere il nastro di spedizione e il materiale ammortizzatore di cartone.

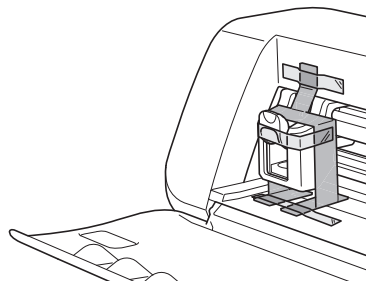

Nota

- Se i materiali di imballaggio sono stati rimossi dopo l'accensione della macchina, spegnere la macchina e riaccenderla. Se si continua a utilizzare la macchina senza riavviarla, il funzionamento potrebbe non essere corretto.

Regolazione dell'angolazione del pannello operativo

È possibile regolare l'angolazione del pannello operativo su uno di tre livelli.

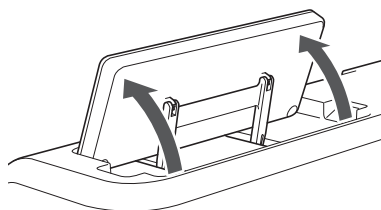

Per riporre il pannello operativo, dapprima sollevarlo in posizione verticale, quindi è possibile abbassarlo e riporlo. Per diminuire l'angolazione del pannello operativo, sollevarlo in posizione verticale e regolare nuovamente l'angolazione.

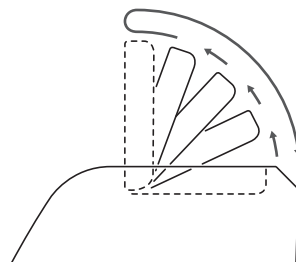

Nota

- Seguire le istruzioni sopra per abbassare il pannello. Abbassando il pannello con forza si potrebbe danneggiarlo.

Accensione e spegnimento della macchina

- 1 Collegare il cavo di alimentazione all'adattatore CA, quindi collegare l'adattatore CA alla macchina.

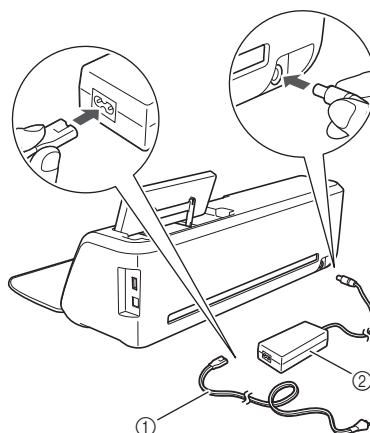

- 1 Cavo di alimentazione
- 2 Adattatore CA



Promemoria

- Quando si utilizza l'adattatore CA, slegare il cavo in dotazione.

- 2 Collegare il cavo di alimentazione a una presa elettrica.

3 Premere sul pannello operativo.

Quando viene visualizzata la schermata iniziale, premere su un punto qualsiasi del display.

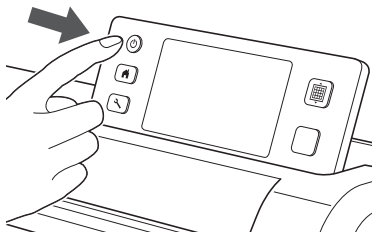

- ▶ Quando viene visualizzato il messaggio seguente, premere il tasto "OK".

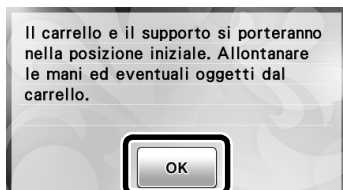

- ▶ Viene visualizzata la schermata Home.



Promemoria

- I display LCD presentano solitamente aree luminose (punti accesi permanentemente) e aree scure (punti spenti). Potrebbero comparire aree luminose impreviste e piccoli elementi dell'immagine potrebbero non essere visualizzati sulla schermata. Questo non è un sintomo di malfunzionamento.

4 Per spegnere la macchina, premere sul pannello operativo.

5 Staccare il cavo di alimentazione dalla presa di corrente.

6 Scollegare l'adattatore CA dalla macchina, quindi Scollegare il cavo di alimentazione dall'adattatore CA.

Nota

- Non avvolgere il cavo dell'adattatore CA intorno all'adattatore né piegarlo, altrimenti si potrebbe danneggiare.



Funzionamento del display LCD

Dopo l'accensione della macchina, vengono visualizzate le schermate operative sul pannello a sfioramento. Per eseguire le operazioni nelle schermate, utilizzare la penna a contatto in dotazione.

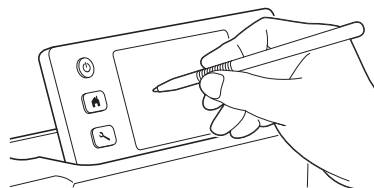

Nota

- Non utilizzare in alcun caso un oggetto duro o appuntito, come un portamine o un cacciavite, per eseguire una selezione nelle schermate. Altrimenti, si potrebbero verificare danni alla macchina.

Preparazione della carta Kraft/del tessuto

Preparare il materiale per il taglio, il disegno e l'acquisizione (Taglio diretto), in base alle condizioni seguenti.

Condizione materiale richiesta	Carta	Tessuto
Dimensioni	(Quando si utilizza un supporto 12" x 12" (305 mm x 305 mm)) Max: 305 mm x 305 mm (12" x 12") L'area di lavoro per il taglio/il disegno è 296 mm x 298 mm (11 3/4" x 11 3/4").	
Spessore*	Da 0,1 mm a 0,3 mm	Da 0,2 mm a 1,5 mm
Tipo	carta per scrapbooking, cartoncino, pergamena	tessuto di cotone, feltro

* Lo spessore consigliato varia in base al tipo di materiale utilizzato.

Nota

- Evitare l'uso di carta Kraft o tessuto rivestito da uno strato decorativo (facilmente staccabile), come lamé o pellicola. Lo strato separato potrebbe attaccarsi al dispositivo di acquisizione della macchina o ai rulli di alimentazione durante il funzionamento, danneggiando la macchina. Potrebbe inoltre danneggiare la taglierina. Se si utilizza o si prova un tale supporto, si consiglia di pulire il vetro dello scanner al fondo della macchina dopo ogni uso (pagina 59).

Promemoria

- Quando si utilizza un supporto opzionale 12" x 24" (305 mm x 610 mm), l'area di lavoro massima per il taglio/disegno è 296 mm x 603 mm (11 3/4" x 23 3/4").
- È possibile tagliare alcuni tessuti con superfici non uniformi ruotandoli al rovescio.

Combinazioni di supporto e taglierina

Utilizzare il grafico seguente per selezionare la combinazione corretta di accessori per il materiale da tagliare o su cui disegnare. A seconda del modello di macchina, alcuni accessori elencati nel grafico potrebbero non essere inclusi. In tal caso, occorre acquistarli separatamente.

	Taglierina	Supporto	Foglio	Combinazione consigliata
Carta leggera (pergamena)	Taglierina standard (turchese)	Supporto adesivo a bassa aderenza (turchese)	-	① (pagina 12)
Carta di peso medio (carta per scrapbooking)			-	② (pagina 13)
Tessuto leggero (per trapuntatura)		Supporto adesivo ad alta aderenza per tessuti (rinforzo azzurro)	③ (pagina 13)	
Tessuto leggero (per qualsiasi uso diverso dalla trapuntatura)		Supporto standard (turchese e viola)	Foglio termo adesivo per applicazioni su tessuto (rinforzo bianco)	④ (pagina 15)
Tessuto di peso medio (per qualsiasi uso diverso dalla trapuntatura)	*Taglierina per taglio profondo (viola)			⑤ (pagina 17)

* Utilizzare la taglierina per taglio profondo con tessuti pesanti (da 0,5 a 1,5 mm), come feltro e denim.

■ ① Carta leggera

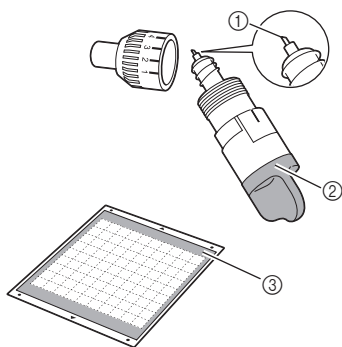

- ① Taglierina standard
- ② Supporto taglierina standard (turchese)
- ③ Supporto adesivo a bassa aderenza (turchese)

Applicazione del materiale (carta leggera)

- 1** Staccare il foglio protettivo dal lato adesivo del supporto.

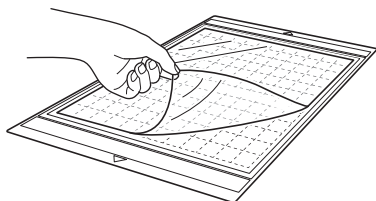

Nota

- Non smaltire il foglio protettivo staccato dal supporto, ma conservarlo per utilizzarlo in seguito.
- Quando non si utilizza il supporto, pulire il lato adesivo e applicare il foglio protettivo prima di riporlo per la conservazione. Per i dettagli, vedere "Pulizia del supporto" a pagina 58.

② Prova di applicazione del materiale.

Prima di applicare il materiale al supporto, utilizzare un angolo del lato adesivo del supporto per provare l'applicazione. Controllare quanto segue quando si prova ad applicare il materiale.

- Il colore non viene via dal materiale al momento del distacco.
- Il materiale non si strappa né si deforma al momento del distacco.

In caso di problemi durante la prova dell'applicazione, utilizzare un materiale diverso.

③ Applicare il materiale al lato adesivo del supporto.

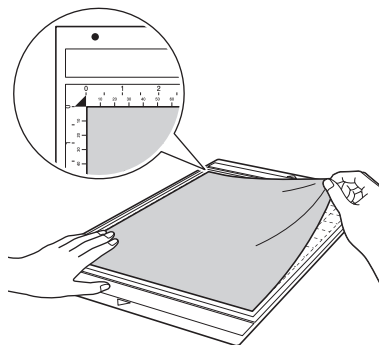



Nota

- Posizionare il materiale all'interno dell'area di applicazione (area con griglia) sul lato adesivo. Se il materiale fuoriesce dall'area di applicazione, potrebbe essere danneggiato dai rulli di alimentazione durante l'alimentazione del supporto.



Promemoria

- Il supporto non ha una parte superiore e una inferiore. Può essere inserito nell'apertura di alimentazione da entrambe le estremità.

4 Fissare saldamente tutto il materiale al supporto in modo che non vi siano pieghe e che nessuna parte si possa arricciare.

- Altrimenti, le pieghe nel materiale potrebbero impigliarsi durante l'inserimento del supporto.

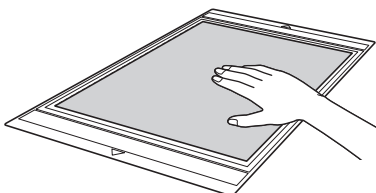

Nota

- Se il supporto è sporco, pulirlo. Per i dettagli, vedere "Pulizia del supporto" a pagina 58.

Distacco del materiale (carta leggera)

Seguire le operazioni per la regolazione dell'estensione della taglierina (pagina 18), l'installazione del supporto taglierina (pagina 19) e il taglio di prova (pagina 19) per configurare la macchina. Dopo aver tagliato il materiale, utilizzare una spatola per staccare lentamente la carta.

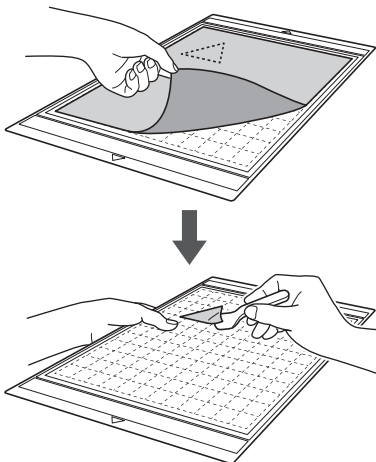

2 Carta di peso medio

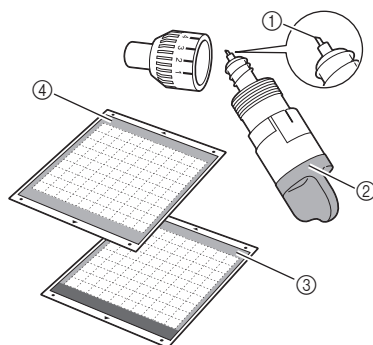

- 1 Taglierina standard
- 2 Supporto taglierina standard (turchese)
- 3 Supporto standard (turchese e viola)
- 4 Supporto adesivo a bassa aderenza (turchese) (quando si taglia carta scivolosa)

Applicazione del materiale (carta di peso medio)

Seguire le operazioni in "Applicazione del materiale (carta leggera)" a pagina 12.

Distacco del materiale (carta di peso medio)

Seguire le istruzioni in "Distacco del materiale (carta leggera)" a pagina 13.

3 Tessuto leggero per trapuntatura

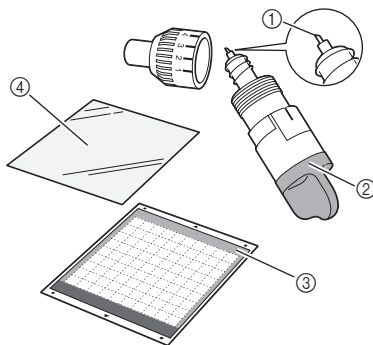

- 1 Taglierina standard
- 2 Supporto taglierina standard (turchese)
- 3 Supporto standard (turchese e viola)
- 4 Supporto adesivo ad alta aderenza per tessuti (rinforzo azzurro)

Applicazione del materiale (tessuto leggero per trapuntatura)

Utilizzare il foglio adesivo progettato appositamente per applicare tessuti leggeri per la trapuntatura al supporto standard. Il supporto adesivo ad alta aderenza per tessuti è perfetto per la trapuntatura, perché non lascia residui adesivi sulla superficie del tessuto.

È possibile utilizzare ripetutamente i fogli di supporto, eccetto se si staccano dal supporto. Devono essere utilizzati solo con disegni con un margine di cucitura. Per il taglio di disegni senza un margine di cucitura, utilizzare il foglio termo adesivo per applicazioni su tessuto.

- 1** Staccare il foglio protettivo dal lato adesivo del supporto standard.

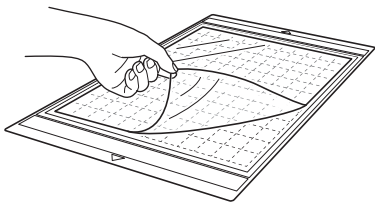

Nota

- Non smaltire il foglio protettivo staccato dal supporto, ma conservarlo per utilizzarlo in seguito.

- 2** Con il lato lucido del foglio di supporto rivolto in basso, applicarlo al lato adesivo del supporto.

Applicare lentamente il foglio di supporto dai bordi, in modo che non si formino bolle d'aria tra il supporto e il foglio.

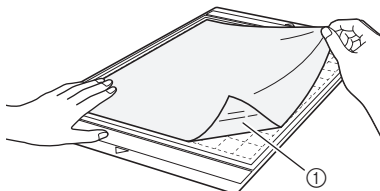

① Lato lucido del foglio di supporto



Nota

- Posizionare il foglio di supporto all'interno dell'area di applicazione (area con griglia) sul lato adesivo del supporto. Se il foglio fuoriesce dall'area di applicazione, potrebbe essere danneggiato dai rulli di alimentazione durante l'alimentazione del supporto.

- 3** Staccare il rinforzo dalla parte alta dal foglio di supporto.

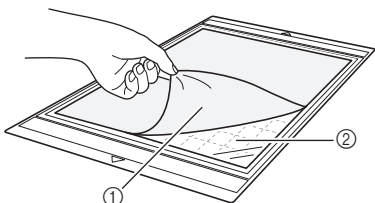

① Rinforzo (azzurro)
② Adesivo

- 4** Prova di applicazione del materiale.

Prima di applicare il materiale al supporto, utilizzare un angolo del lato adesivo del supporto per provare l'applicazione. In caso di problemi durante la prova dell'applicazione, utilizzare un materiale diverso.

- 5** Dai bordi, applicare il materiale al lato adesivo del supporto in modo che non vi siano pieghe nel materiale.

Accertarsi di stirare dapprima il tessuto per rimuovere eventuali pieghe.

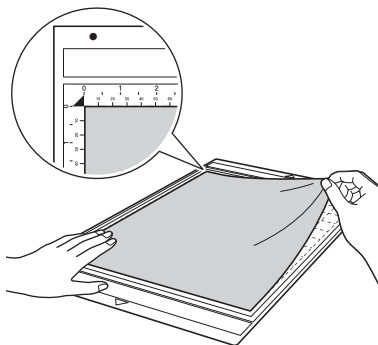

Nota

- Posizionare il materiale all'interno dell'area di applicazione (area con griglia) sul lato adesivo. Se il materiale fuoriesce dall'area di applicazione, potrebbe essere danneggiato dai rulli di alimentazione durante l'alimentazione del supporto.



Promemoria

- Il supporto non ha una parte superiore e una inferiore. Può essere inserito nell'apertura di alimentazione da entrambe le estremità.
- Accertarsi che la grana verticale del tessuto applicato sia disposta dritta in alto e in basso. I disegni integrati vengono disposti automaticamente in base al tessuto con la grana verticale.
- Quando si disegna un margine di cucitura, applicare il tessuto al supporto con il rovescio rivolto verso l'alto.

- 6** Spostare fermamente l'impugnatura della spatola sulla superficie del tessuto per rimuovere eventuali pieghe, quindi applicare saldamente il tessuto al supporto.

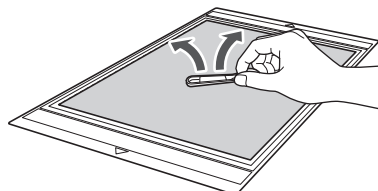

Distacco del materiale (tessuto leggero per trapuntatura)

Seguire le operazioni per la regolazione dell'estensione della taglierina (pagina 18), l'installazione del supporto taglierina (pagina 19) e il taglio di prova (pagina 19) per configurare la macchina. Dopo aver tagliato il materiale, utilizzare una spatola per staccare lentamente solo il tessuto. Cercare di non staccare il foglio di supporto.

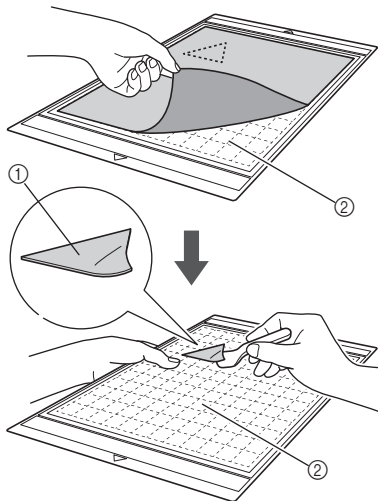

- ① Ritaglio di tessuto
- ② Foglio di supporto rimasto sul supporto



Nota

- È possibile che il foglio di supporto si stacchi inavvertitamente durante la rimozione del tessuto dal supporto nelle seguenti condizioni:
 - L'adesivo tra il supporto e il foglio di supporto si è indebolito dopo usi ripetuti.
 - Il foglio di supporto tende ad aderire con più resistenza a determinati tipi di tessuto.In questo caso, utilizzare la spatola in dotazione per tenere il foglio di supporto sul supporto e rimuovere il tessuto con le mani.
- Dopo il taglio, rimuovere attentamente eventuali fibre rimaste sul foglio di supporto.
- Quando si applica il tessuto con un foglio termo adesivo applicato o carta al supporto, staccare con precisione il foglio di supporto dal supporto o applicare il materiale a un supporto standard diverso senza foglio di supporto applicato.
- Non lasciare materiale applicato a un supporto con foglio di supporto applicato per un periodo di tempo prolungato, altrimenti l'adesivo penetrerà nel materiale.

Note sull'utilizzo del foglio di supporto

- Quando la forza adesiva del foglio diminuisce o il tessuto si piega durante il taglio, sostituire il foglio con uno nuovo.
- Quando si stacca il foglio dal supporto o si sostituisce il foglio, utilizzare la spatola per rimuovere attentamente il foglio vecchio.
- Riporre il supporto tra un uso e l'altro con il foglio protettivo applicato al foglio di supporto.

- Se un supporto con foglio di supporto applicato non viene utilizzato per un determinato periodo di tempo, staccare il foglio di supporto dal supporto e applicare il foglio protettivo sul lato adesivo del supporto prima di riporlo.
- Non riutilizzare un foglio di supporto già applicato al supporto.
- Conservare il foglio di supporto a temperatura ambiente e in un luogo non esposto ad alte temperature, umidità elevata o luce solare diretta.
- Non piegare il foglio di supporto per conservarlo.

④ Tessuto leggero per qualsiasi uso diverso dalla trapuntatura

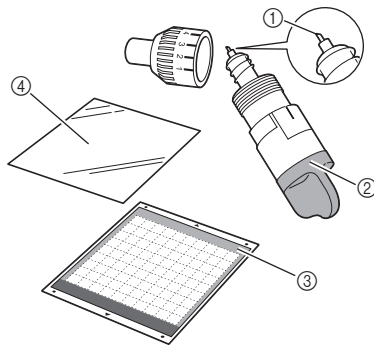

- ① Taglierina standard
- ② Supporto taglierina standard (turchese)
- ③ Supporto standard (turchese e viola)
- ④ Foglio termo adesivo per applicazioni su tessuto (rinforzo bianco)

Applicazione del materiale (tessuto leggero per qualsiasi uso diverso dalla trapuntatura)

Stirare il foglio di contatto appositamente progettato sul retro dei tessuti per qualsiasi uso diverso dalla trapuntatura, quindi applicarli al supporto standard.

Il tipo di adesivo biadesivo del foglio termo adesivo per applicazioni su tessuto rafforza il tessuto e consente di tagliare facilmente qualsiasi disegno, incluse le applicazioni.

Una volta applicato sul retro dei tessuti, il foglio non può essere rimosso. Per la trapuntatura, utilizzare il supporto adesivo ad alta aderenza per tessuti ed evitare l'uso del foglio termo adesivo per applicazioni su tessuto.



Nota

- Il foglio di contatto potrebbe non aderire alla superficie di un tessuto così ruvida da non permettere l'adesione termica delle due superfici.

- 1** Staccare il foglio protettivo dal lato adesivo del supporto standard.

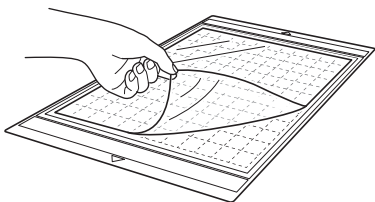

Nota

- Non smaltire il foglio protettivo staccato dal supporto, ma conservarlo per utilizzarlo in seguito.
- Quando non si utilizza il supporto, pulire il lato adesivo e applicare il foglio protettivo prima di riporlo per la conservazione. Per i dettagli, vedere "Pulizia del supporto" a pagina 58.

- 2** Tagliare il foglio di contatto in modo che sia più largo di 2 o più cm rispetto al contorno del disegno da tagliare.

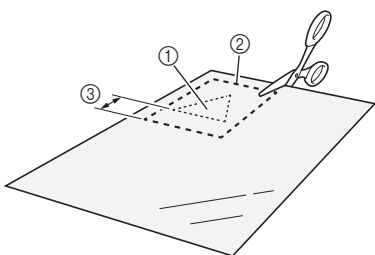

- ① Disegno da tagliare
- ② Linea di taglio del foglio
- ③ Margine di 2 o più cm

- 3** Con il lato lucido del foglio di contatto rivolto verso il basso, posizionarlo sul rovescio del tessuto.

Accertarsi di stirare dapprima il tessuto per rimuovere eventuali pieghe. Prima di posizionare il foglio di contatto sul tessuto, accertarsi di aver fatto raffreddare il tessuto dopo la stiratura.

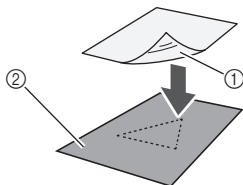

- ① Lato lucido del foglio di contatto
- ② Rovescio del tessuto

- 4** Stirare uniformemente tutto il foglio di contatto per applicarlo sul rovescio del tessuto.

Con il ferro da stiro a una temperatura media (da 140 a 160 °C (da 284 °F a 320 °F)), premere ogni parte del foglio per circa 20 secondi (la durata varia in base al materiale).

Accertarsi di premere la parte alta del rinforzo eliminando eventuali bolle d'aria tra il foglio e il tessuto.

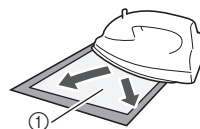

- ① Rinforzo



Nota

- Prima di applicare il foglio di contatto al tessuto, utilizzare un pezzo del foglio per provare l'applicazione. In caso di problemi durante la prova dell'applicazione, utilizzare un materiale diverso.
- Lasciando il ferro da stiro nello stesso posto troppo a lungo si potrebbe bruciare o fondere il materiale.

- 5** Staccare il rinforzo dal foglio di contatto.

Prima di staccare il rinforzo, lasciare raffreddare le parti.

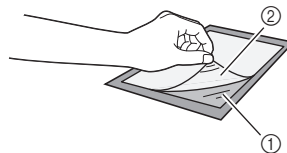

- ① Foglio di contatto
- ② Rinforzo

- 6** Con il lato del tessuto su cui è applicato il foglio di contatto rivolto verso il basso, applicare il materiale al supporto dai bordi.

Applicare lentamente il materiale dai bordi, in modo che non si formino bolle d'aria tra il materiale e il supporto.

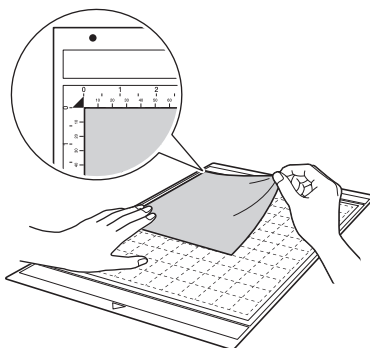



Nota

- Posizionare il materiale all'interno dell'area di applicazione (area con griglia) sul lato adesivo. Se il materiale fuoriesce dall'area di applicazione, potrebbe essere danneggiato dai rulli di alimentazione durante l'alimentazione del supporto.



Promemoria

- Il supporto non ha una parte superiore e una inferiore. Può essere inserito nell'apertura di alimentazione da entrambe le estremità.
- Accertarsi che la grana verticale del tessuto applicato sia disposta dritta in alto e in basso. I disegni integrati vengono disposti automaticamente in base al tessuto con la grana verticale.

7 Fissare saldamente tutto il materiale al supporto in modo che non vi siano pieghe e che nessuna parte si possa arricciare.

- Altrimenti, le pieghe nel materiale potrebbero impigliarsi durante l'inserimento del supporto.

Distacco del materiale (tessuto leggero per qualsiasi uso diverso dalla trapuntatura)

Seguire le operazioni per la regolazione dell'estensione della taglierina (pagina 18), l'installazione del supporto taglierina (pagina 19) e il taglio di prova (pagina 19) per configurare la macchina. Dopo aver tagliato il materiale, utilizzare una spatola per staccare il tessuto insieme al foglio di contatto applicato.

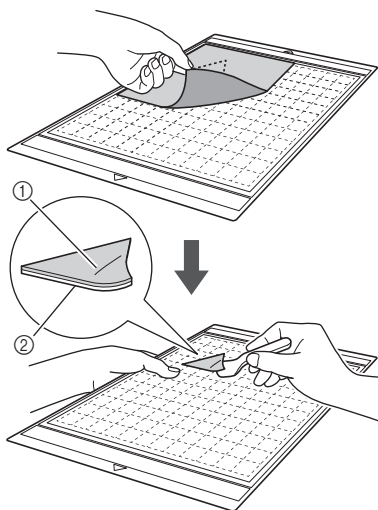

- ① Disegno tagliato
- ② Foglio di contatto



Nota

- Non posizionare nulla di caldo sul tessuto applicato con un foglio di contatto. L'adesivo penetrerà in qualsiasi altro pezzo di tessuto intorno.

Applicazione di tessuti con adesivo biadesivo

Posizionare un ritaglio su un tessuto di base e premere sul ritaglio con un ferro da stiro (il foglio di contatto potrebbe non aderire correttamente su alcuni tessuti). Cucire a mano o a macchina per accertarsi che il ritaglio rimanga in posizione.

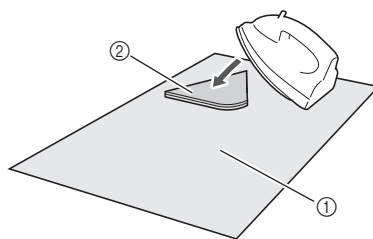

- ① Tessuto di base
- ② Ritaglio con foglio di contatto



Nota

- Non lavare i tessuti uniti con un foglio di contatto con adesivo biadesivo.
- Quando si applicano tessuti con adesivo biadesivo, stirare con attenzione, accertandosi che il materiale e le superfici adesive si uniscano correttamente.
- Quando si applicano tessuti di peso diverso con adesivo biadesivo, stirare dapprima il tessuto più leggero per applicare il foglio di contatto.

Note sull'utilizzo del foglio di contatto

- Conservare il foglio di contatto a temperatura ambiente e in un luogo non esposto ad alte temperature, umidità elevata o luce solare diretta.

5 Tessuto di peso medio per qualsiasi uso diverso dalla trapuntatura

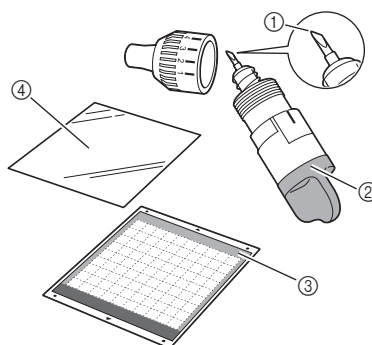

- ① Taglierina per taglio profondo
- ② Supporto taglierina per taglio profondo (viola)
- ③ Supporto standard (turchese e viola)
- ④ Foglio termo adesivo per applicazioni su tessuto (rinforzo bianco)

Applicazione del materiale (tessuto di peso medio per qualsiasi uso diverso dalla trapuntatura)

Seguire le operazioni in "Applicazione del materiale (tessuto leggero per qualsiasi uso diverso dalla trapuntatura)" a pagina 15.

Distacco del materiale (tessuto di peso medio per qualsiasi uso diverso dalla trapuntatura)

Seguire le istruzioni in "Distacco del materiale (tessuto leggero per qualsiasi uso diverso dalla trapuntatura)" a pagina 17.

Regolazione dell'estensione della taglierina

L'estensione della taglierina adeguata varia in base al tipo e allo spessore del materiale. Prima dell'installazione del supporto nel carrello, ruotare il tappo del supporto per regolare l'estensione della taglierina, quindi eseguire un taglio di prova. Per i dettagli sul taglio di prova, vedere "Taglio di prova" a pagina 19.

■ Estensione della taglierina adeguata

Regolare l'estensione della taglierina in modo che superi leggermente lo spessore del materiale da tagliare. Utilizzare i contrassegni sul supporto per eseguire la regolazione.

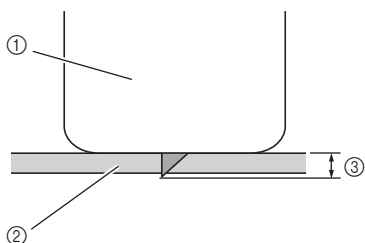

- ① Estremità del tappo del supporto
- ② Materiale da tagliare
- ③ Lunghezza della punta della taglierina



Nota

- Controllare che la taglierina non sia eccessivamente estesa. Se l'estensione della taglierina è eccessiva, il materiale potrebbe non essere tagliato con precisione e il supporto si rovinerà più rapidamente.

Impostazioni di taglio

Utilizzare la tabella seguente per selezionare le impostazioni adeguate in base al materiale da tagliare.

Tipo di materiale	Taglierina	Impostazione scala	Impostazione pressione
Carta leggera (pergamena)	Standard	3	0
Carta pesante (cartoncino)	Standard	4	0
Tessuto leggero (tessuto di cotone)	Standard	4	4
Tessuto pesante (feltro spesso 1 mm)	Taglio profondo	5	5

- * Regolare l'impostazione per "Pressione taglio" nella schermata delle impostazioni (pagina 23).
- * Utilizzare un foglio di supporto o di contatto per ritagliare un pezzo di tessuto. Per i dettagli, vedere "Combinazioni di supporto e taglierina" a pagina 12.



Nota

- Le impostazioni indicate nella tabella sono approssimative. L'impostazione varierà in base al tipo e allo spessore del materiale da tagliare. Accertarsi di eseguire dapprima un taglio di prova.

■ Regolazione della taglierina

- 1 Con la linea di riferimento sul supporto rivolta verso di sé, ruotare completamente il tappo verso destra per estendere la punta della taglierina al massimo.

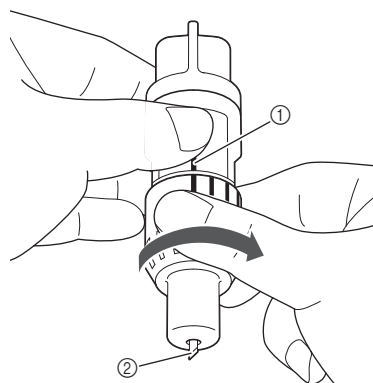

- ① Linea di riferimento
- ② Estendere la punta della taglierina al massimo.

- 2** Controllare lo spessore del materiale e regolare l'estensione della taglierina. Vedere "Estensione della taglierina adeguata" a pagina 18.

Maggiore è l'impostazione della scala del supporto e più la taglierina si estende.

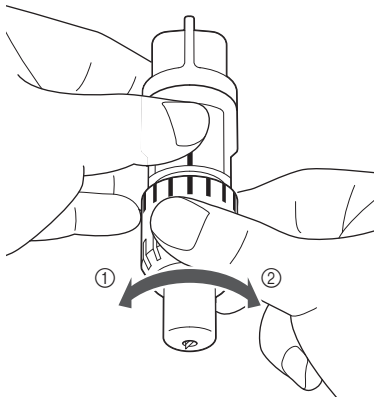

- ① Ruotare verso sinistra per diminuire l'estensione della taglierina.
② Ruotare verso destra per aumentare l'estensione della taglierina.

Installazione e smontaggio del supporto

Installare il supporto nella macchina.

- 1** Premere  sul pannello operativo per accendere la macchina.

Per i dettagli, vedere "Accensione e spegnimento della macchina" a pagina 10.

- 2** Se la leva di blocco supporto non è sollevata, sollevarla.

Non è possibile installare il supporto se la leva è abbassata.

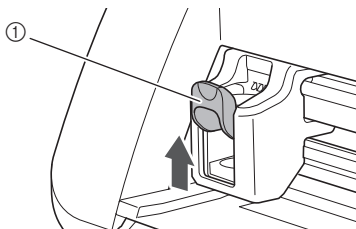

- ① Leva di blocco supporto

- 3** Afferrare l'impugnatura del supporto e inserire il supporto nel carrello.

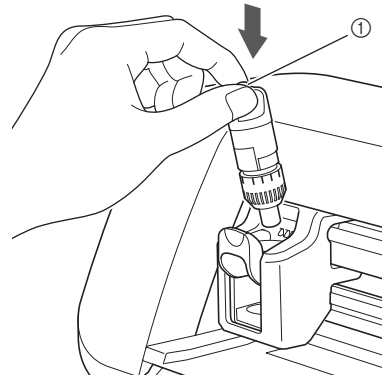

- ① Impugnatura

- 4** Premere in basso la leva di blocco supporto.

Premere fermamente finché il supporto non si blocca in posizione.

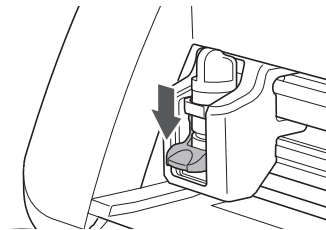

- 5** Invertire la procedura di installazione per smontare il supporto.



Nota

- Dopo la rimozione del supporto della taglierina dalla macchina o quando viene riposto, riporre la punta della taglierina nel supporto.

Taglio di prova

Accertarsi che l'estensione della taglierina sia adeguata al materiale. Utilizzando lo stesso materiale da tagliare o su cui disegnare nel progetto, eseguire un taglio di prova.

■ Accensione della macchina

Premere  sul pannello operativo per accendere la macchina.

- Per i dettagli, vedere "Accensione e spegnimento della macchina" a pagina 10.

■ Impostazione del supporto

Installare il supporto della taglierina nel carrello della macchina.

- Per i dettagli, vedere "Installazione e smontaggio del supporto" a pagina 19.

■ Selezione del disegno di prova

Ritagliare un disegno di prova dalla carta.

Promemoria

- È possibile specificare l'impostazione della lingua nella schermata delle impostazioni (vedere "Lingua" a pagina 23).

1 Selezionare "Disegno" nella schermata Home.



2 Toccare il tasto "Prova" nella schermata di selezione categoria disegno.



3 Selezionare un disegno nella schermata di selezione disegno.

- Si consiglia di utilizzare il disegno "T-02" per il taglio della carta e il disegno "T-03" per il taglio del tessuto.

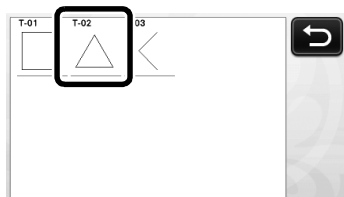

4 Toccare il tasto "Imp.".

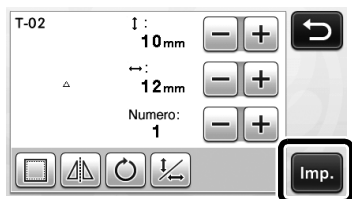

5 Controllare la disposizione del disegno e toccare il tasto "OK".

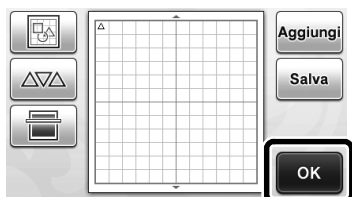

- Per i dettagli sulla modifica della disposizione del disegno, vedere "Schermata di layout disegni" a pagina 35.
- Premere  per annullare la selezione del disegno, quindi riselectare il disegno.

■ Caricamento del supporto

1 Applicare il materiale da tagliare al supporto.

- Per i dettagli sull'applicazione del materiale al supporto, vedere "Combinazioni di supporto e taglierina" a pagina 12.

2 Tenendo il supporto a livello ed inserendolo leggermente nell'apertura di alimentazione, premere sul pannello operativo.

Inserire leggermente il supporto in modo che sia allineato alle guide sui lati sinistro e destro dell'apertura di alimentazione e sia inserito sotto i rulli di alimentazione.

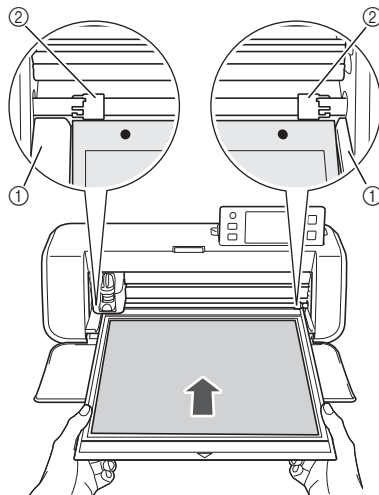

- ① Guide
- ② Rulli di alimentazione

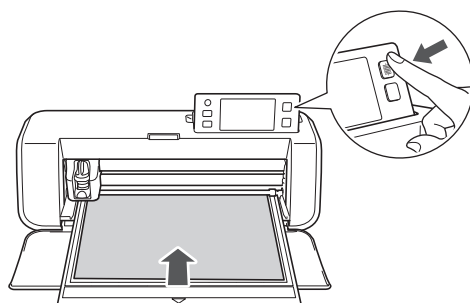

- Il supporto è inserito per completare i preparativi per il taglio.

■ Taglio

- 1 Selezionare "Taglio" nella schermata di selezione disegno/taglio.

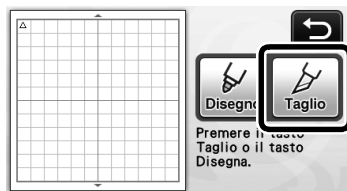

- Il pulsante "Avvio/Stop" sul pannello operativo si accende.





Nota

- Accertarsi che i disegni da tagliare siano disposti nell'area di taglio in corrispondenza delle dimensioni del materiale applicato prima di continuare l'operazione.

- 2 Regolare la velocità e la pressione di taglio.

Prima di tagliare il disegno, regolare la velocità e la pressione di taglio. Queste regolazioni si possono eseguire dalla schermata delle impostazioni. Premere

 sul pannello operativo e toccare  per visualizzare la seconda pagina della schermata delle impostazioni.

- Toccare  o  per modificare le impostazioni, quindi toccare il tasto "OK".



Nota

- A seconda del tessuto utilizzato, potrebbe non essere tagliato con precisione se la pressione di taglio non è regolata correttamente. Per la pressione di taglio corretta, vedere "Impostazioni di taglio" a pagina 18.

- 3 Premere il pulsante "Avvio/Stop" per iniziare il taglio.

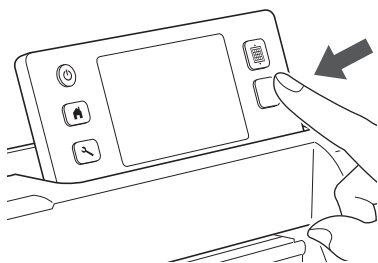

- Al termine del taglio, il messaggio "Taglio completato." viene visualizzato sul display. Toccare il tasto "OK" per tornare alla schermata di selezione disegno/taglio.

■ Scaricamento del supporto

- 1 Premere  sul pannello operativo per estrarre il supporto.

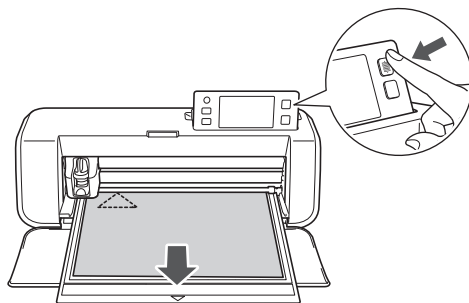

- 2 Staccare il materiale da un'area facilmente rimovibile, ad esempio un angolo, quindi tirare lentamente mantenendo una pressione uniforme.

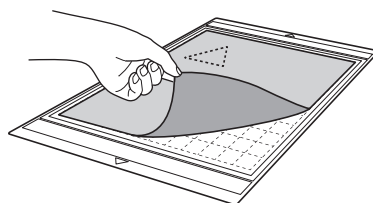

- 3 Tenendo il supporto con la mano, utilizzare la spatola in dotazione per staccare attentamente i disegni ritagliati.

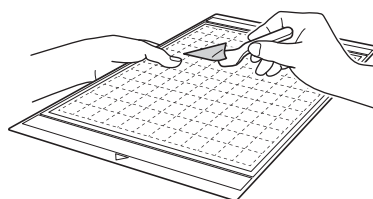

Nota

- Per le istruzioni su come staccare il materiale, vedere anche "Combinazioni di supporto e taglierina" a pagina 12.

■ Controllo dei risultati del taglio di prova

Regolare l'estensione della taglierina in base ai risultati del taglio di prova.

Eeguire ripetutamente il taglio di prova e regolare l'estensione della taglierina finché il materiale non viene tagliato con precisione.

Con un'estensione della taglierina adeguata

Quando si stacca il materiale, una lieve traccia del taglio rimane sulla superficie del supporto.

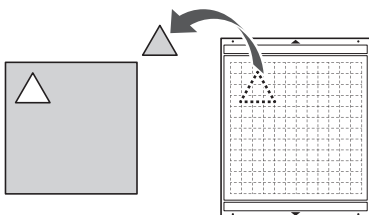

Con un'estensione della taglierina che necessita di regolazione

Risultati del taglio di prova	Suggerimenti per la regolazione
Parte del materiale tagliato rimane dopo il distacco.	Estensione della taglierina troppo breve: ruotare il tappo del supporto di mezzo segno verso destra. (②)
Il materiale non è tagliato con precisione.	Estensione della taglierina troppo breve: ruotare il tappo del supporto di un segno verso destra. (②)
Sono presenti tagli profondi su tutto il supporto.	Estensione della taglierina troppo lunga: ruotare il tappo del supporto di un segno verso sinistra. (①)

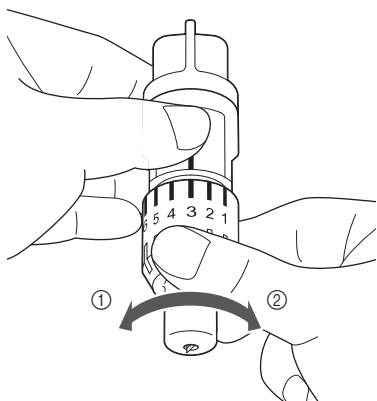

Nota

- Controllare che la taglierina non sia eccessivamente estesa. Se l'estensione della taglierina è eccessiva, il materiale potrebbe non essere tagliato con precisione e il supporto si rovinerà più rapidamente.

Schermata delle impostazioni

Dal display LCD, è possibile selezionare le impostazioni per le funzioni specifiche e regolarle. Per visualizzare la schermata delle impostazioni, premere  sul pannello operativo.

■ Pagina 1



- ① Numero di pagina della schermata delle impostazioni
- ② Toccare per visualizzare un'altra pagina.
- ③ Toccare per concludere la specifica delle impostazioni.

Lingua

Selezionare la lingua del display. Toccare , selezionare la lingua del display desiderata e toccare il tasto "OK".

Unità

Selezionare millimetri o pollici come unità di misura visualizzata.

Area taglio

Specificare l'area di taglio/disegno in base alle dimensioni del materiale da utilizzare. Toccare , quindi toccare e trascinare i tasti di ridimensionamento area per specificare l'area. Quando si utilizza un supporto 12" x 24" (305 mm x 610 mm), toccare il tasto dimensioni supporto per selezionare una dimensione più grande del supporto, quindi specificare le dimensioni dell'area.

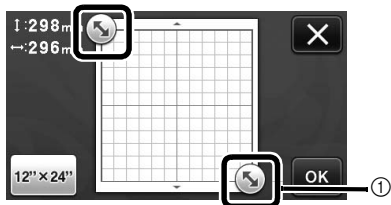

- ① Tasto di ridimensionamento area (con la penna a contatto, toccare il tasto e trascinarlo sullo schermo per specificare l'area).

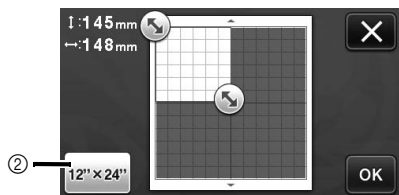

- ② Tasto dimensioni supporto (toccando il tasto si passa dalle dimensioni supporto 12" x 12" (305 mm x 305 mm) a 12" x 24" (305 mm x 610 mm)).

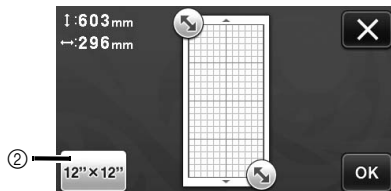

- Toccare il tasto "OK" per applicare le impostazioni. Toccare  per tornare alla schermata precedente senza applicare le impostazioni.

Sfondo

Regolare il contrasto di un'immagine sullo sfondo acquisita con la funzione di acquisizione sfondo. Per i dettagli, vedere "Acquisizione di un'immagine di sfondo" a pagina 38.

■ Pagina 2



Velocità taglio

Regolare la velocità di taglio.

Pressione taglio

Regolare la pressione di taglio. Per la pressione di taglio corretta, vedere "Impostazioni di taglio" a pagina 18.

Velocità disegno

Regolare la velocità di disegno.

Pressione disegno

Regolare la pressione di disegno. Le regolazioni della pressione di disegno influiranno sul prodotto finito. Utilizzare lo stesso materiale di quello su cui verrà eseguito il disegno per effettuare le regolazioni in anticipo. Se la pressione è troppo elevata, si potrebbe danneggiare la punta della penna. Regolare la pressione in modo adeguato.

■ Pagina 3



Arresto automatico

Specificare il periodo di tempo per la funzione di spegnimento automatico. È possibile specificare l'impostazione con incrementi di 1 ora. Per i dettagli, vedere "Arresto automatico" a pagina 24.

Cicalino

Selezionare se produrre o meno un suono operativo, ad esempio quando si tocca un tasto.

Margine cucitura

Specificare il margine di cucitura. Il margine viene applicato quando si disegna sul tessuto e lo si taglia, ad esempio, per eseguire trapuntature. Per i dettagli, vedere "Taglio intorno ai disegni" a pagina 44.



Promemoria

- Quando si tagliano contemporaneamente più disegni, l'impostazione specificata in questa schermata viene applicata a tutti i disegni.
- Se si importano e utilizzano i dati della linea di taglio salvati con un margine di cucitura diverso, l'impostazione specificata in questa schermata avrà la priorità su quella salvata.

Intervallo disegni

Specificare la spaziatura tra i disegni e lo spazio bianco intorno ai bordi dell'area di taglio quando i disegni nella schermata di layout disegni vengono disposti automaticamente. Più alto è il numero impostato e maggiore sarà la spaziatura tra i disegni. Per i dettagli sulla funzione di layout automatico, vedere "Funzioni di layout automatico" a pagina 38.



Nota

- Impostare il numero su "3" o su un numero superiore quando un tessuto leggero è applicato al supporto con un supporto adesivo ad alta aderenza per tessuti.

■ Pagina 4



Schermata iniziale

Selezionare se visualizzare la presentazione di apertura all'accensione della macchina. Se viene visualizzata la presentazione, toccare lo schermo per visualizzare la schermata Home.

■ Pagina 5

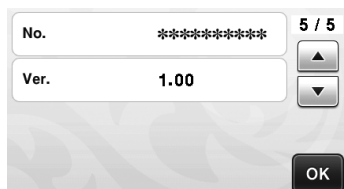

No.

Visualizza il numero di serie specifico per questa macchina.

Ver.

Visualizza le informazioni sulla versione del software.

Arresto automatico

Se la macchina non viene utilizzata per un periodo specificato si spegnerà automaticamente. È possibile specificare il periodo di tempo prima dello spegnimento della macchina nella schermata delle impostazioni.

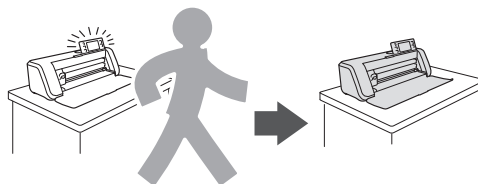

Se la macchina si spegne automaticamente dopo aver aperto la schermata di layout disegni, è possibile richiamare le informazioni memorizzate alla riaccensione della macchina. Seguendo le istruzioni sulla schermata dei messaggi visualizzata alla riaccensione della macchina, premere il tasto "OK" per visualizzare la schermata di layout disegni o premere il tasto "Cancella" per tornare alla schermata Home.

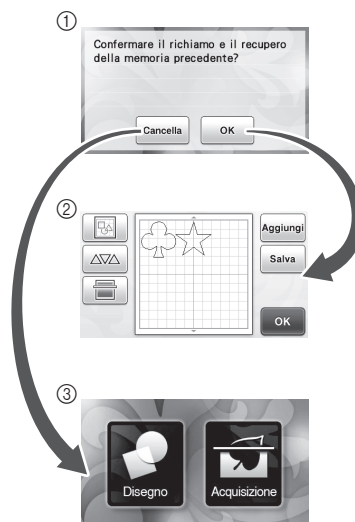

- ① Schermata dei messaggi
- ② Schermata di layout disegni
- ③ Schermata Home

Se la macchina si spegne automaticamente prima di aver aperto la schermata di layout disegni, verrà visualizzata la schermata Home alla riaccensione della macchina.

TAGLIO DEL DISEGNO

Nelle procedure seguenti vengono utilizzati disegni integrati per descrivere la serie di operazioni completa, dalla selezione e modifica di un disegno al taglio.

Esercitazione 1 - Taglio di disegni

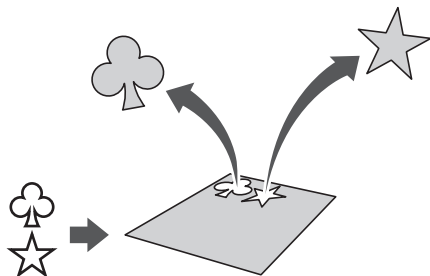

In questa esercitazione, taglieremo due disegni integrati.

■ Accensione della macchina

Premere per accendere la macchina.

- Per i dettagli, vedere "Accensione e spegnimento della macchina" a pagina 10.

■ Impostazione del supporto

Installare il supporto della taglierina nel carrello della macchina.

- Per i dettagli, vedere "Installazione e smontaggio del supporto" a pagina 19.

■ Selezione e modifica del primo disegno

1 Selezionare "Disegno" nella schermata Home.

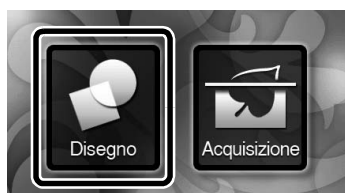

2 Selezionare la categoria per il disegno da ritagliare nella schermata di selezione categoria disegno.

Per questo esempio, selezionare .



- 1 Toccare per tornare alla schermata precedente.
- 2 Categorie di disegni

Promemoria

- Le categorie di disegni ed i disegni integrati visualizzati nelle schermate operative variano a seconda del modello della macchina. Per i dettagli sui disegni integrati, fare riferimento all'elenco dei disegni incluso.

3 Selezionare il primo disegno da utilizzare nella schermata di selezione disegno.

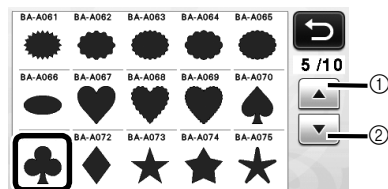

- 1 Toccare per scorrere verso l'alto.
- 2 Toccare per scorrere verso il basso.

4 Modificare il disegno dalla schermata di modifica disegno.

Al termine della modifica, toccare il tasto "Imp.".

- Per i dettagli sulle funzioni di modifica, vedere "Funzioni di modifica dei disegni" a pagina 33.

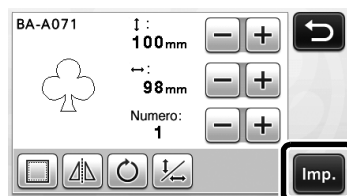

■ Selezione e modifica del secondo disegno

1 Toccare il tasto "Aggiungi" nella schermata di layout disegni.

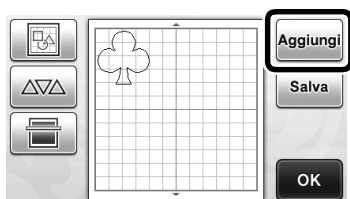

- ▶ Viene visualizzata la schermata di selezione categoria disegno.
- Premere  per annullare la selezione del disegno, quindi rifezionare il disegno.

2 Selezionare la categoria per il disegno da ritagliare.



- ① Toccare per tornare alla schermata precedente.

3 Selezionare il secondo disegno da utilizzare.

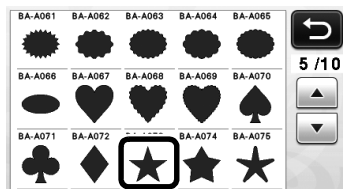

4 Modificare il disegno.

- Al termine della modifica, toccare il tasto "Imp."
- Per i dettagli sulle funzioni di modifica, vedere "Funzioni di modifica dei disegni" a pagina 33.

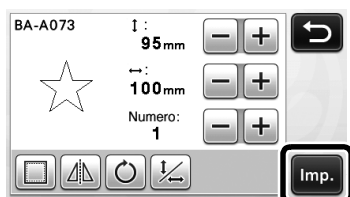

5 Controllare la disposizione del disegno.

I due disegni da tagliare sono visualizzati nella schermata di layout disegni. Dopo aver controllato la disposizione, toccare il tasto "OK".

- Da questa schermata, è possibile modificare, spostare o eliminare un singolo disegno. Per i dettagli sulle funzioni da utilizzare nella schermata di layout disegni, vedere "Funzioni di modifica del layout" a pagina 35.
- Utilizzando la funzione di layout automatico, è possibile regolare facilmente la disposizione dei disegni. Per i dettagli, vedere "Funzioni di layout automatico" a pagina 38.

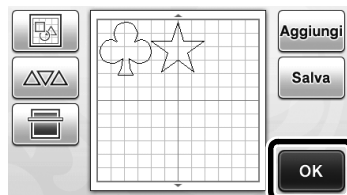

- ▶ Viene visualizzata la schermata di selezione disegno/taglio.

Nota

- A seconda del tipo di disegno e del materiale da tagliare, i disegni potrebbero non essere tagliati con precisione se la spaziatura è troppo ridotta. In tal caso, riposizionare i disegni per separarli.

Promemoria

- Per spostare un disegno nell'area di taglio/disegno, toccare il disegno sulla schermata e trascinarlo nella posizione desiderata.

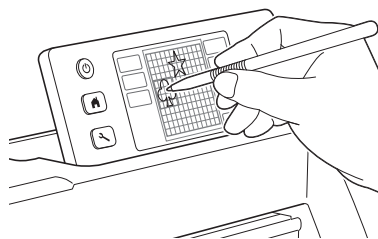

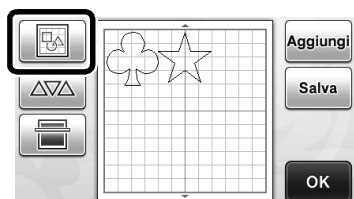

- Per eliminare un disegno dalla disposizione, selezionare il disegno nella schermata di modifica layout e utilizzare la funzione per l'eliminazione.

- ▶ Toccare  nella schermata layout disegni.

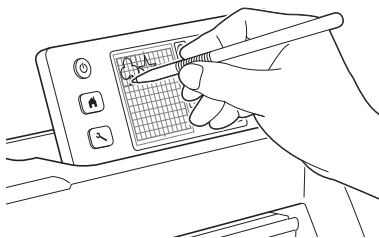

- ▶ Toccare il disegno da eliminare nella schermata. Per eliminare più disegni, utilizzare la funzione per la selezione di più disegni. Per i dettagli, vedere "Selezione di più disegni" a pagina 31.



- ▶ Toccare  nella schermata di modifica layout per eliminare i disegni selezionati.

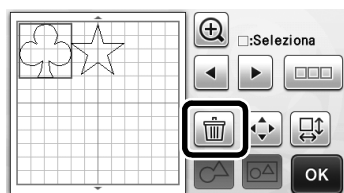

■ Caricamento del supporto

Tenendo il supporto a livello ed inserendolo leggermente nell'apertura di alimentazione, premere



sul pannello operativo.

- Per i dettagli, vedere "Caricamento del supporto" a pagina 20.

■ Taglio

1 Selezionare "Taglio" nella schermata di selezione disegno/taglio.

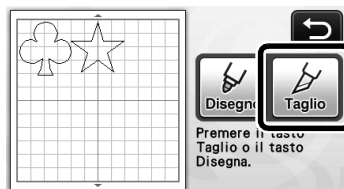

- ▶ Il pulsante "Avvio/Stop" sul pannello operativo si accende.
- Prima di tagliare il progetto, regolare l'estensione della taglierina in modo adeguato. Per i dettagli, vedere "Regolazione dell'estensione della taglierina" a pagina 18.



Nota



- Prima di continuare l'operazione, accertarsi che i disegni da tagliare siano disposti nell'area di taglio in corrispondenza delle dimensioni del materiale da utilizzare.

2 Regolare la velocità e la pressione di taglio.

Prima di tagliare il disegno, regolare la velocità e la pressione di taglio. Queste regolazioni si possono eseguire dalla schermata delle impostazioni. Premere



sul pannello operativo.

- ▶ Toccare  o  per modificare le impostazioni.



Nota

- A seconda del tessuto utilizzato, potrebbe non essere tagliato con precisione se la pressione di taglio non è regolata correttamente. Per la pressione di taglio corretta, vedere "Impostazioni di taglio" a pagina 18.

3 Premere il pulsante "Avvio/Stop" per iniziare il taglio.

- ▶ Al termine del taglio, viene visualizzata di nuovo la schermata di selezione disegno/taglio.

■ Scaricamento del supporto

Estrarre il supporto e utilizzare la spatola in dotazione per staccare i disegni.

Per i dettagli, vedere "Scaricamento del supporto" a pagina 21.

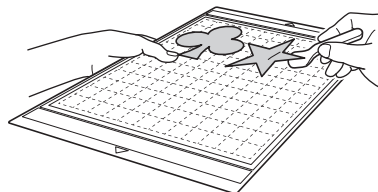

Esercitazione 2 - Taglio di disegni avanzati

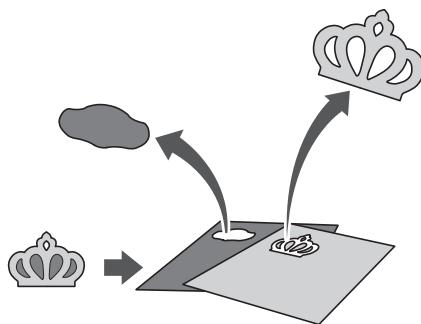

In questa esercitazione, taglieremo un disegno

integrato nella categoria .

■ Selezione e modifica della prima parte di disegno

1 Selezionare "Disegno" nella schermata Home.



2 Selezionare la categoria nella schermata di selezione categoria disegno.



- ① Toccare per tornare alla schermata precedente.
- ② Categorie di disegni

Promemoria

- Le categorie di disegni ed i disegni integrati visualizzati nelle schermate operative variano a seconda del modello della macchina. Per i dettagli sui disegni integrati, fare riferimento all'elenco dei disegni incluso.

3 Selezionare la categoria secondaria nella schermata di selezione categoria secondaria disegno.

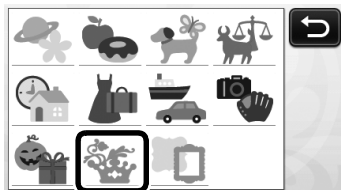

4 Selezionare il disegno da ritagliare nella schermata di selezione disegno.

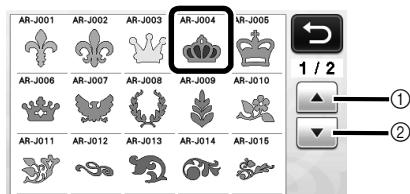

- ① Toccare per scorrere verso l'alto.
- ② Toccare per scorrere verso il basso.

5 Modificare le dimensioni di tutto il disegno dalla schermata di ridimensionamento disegno.

Al termine della modifica, toccare il tasto "OK".

- Per i dettagli sulla schermata di ridimensionamento disegno, vedere "Ridimensionamento del disegno" a pagina 34.

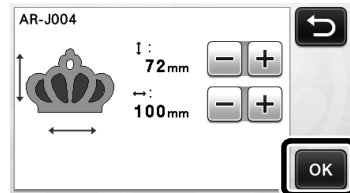

6 Selezionare la parte da modificare per prima nella schermata elenco parti del disegno e toccare il tasto "OK".

Dall'elenco di parti del disegno visualizzato sulla schermata, toccare una parte del disegno per modificarla singolarmente.

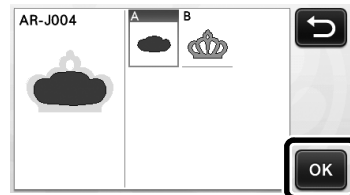
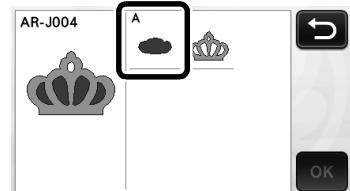

Promemoria

- Le parti del disegno visualizzate nella schermata elenco parti del disegno vengono disposte automaticamente in modo che la grana sia verticale quando si utilizza il tessuto come materiale per il taglio. Pertanto, l'angolazione in cui viene visualizzato il disegno nell'elenco parti del disegno può variare dall'angolazione effettiva della parte del disegno da ritagliare.

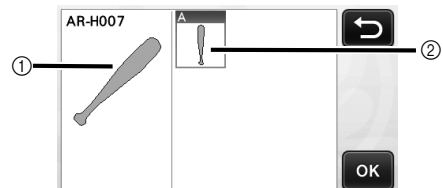

- ① Aspetto nell'elenco parti del disegno
 - ② Disposizione effettiva della parte del disegno da ritagliare
- Modificare l'angolazione della parte del disegno utilizzando la funzione di rotazione in base al progetto. Per i dettagli, vedere "Modifica della parte del disegno" a pagina 34.

7 Modificare la parte del disegno dalla schermata di modifica parte del disegno.

Al termine della modifica, toccare il tasto "Imp."

- Per i dettagli sulle funzioni di modifica, vedere "Modifica della parte del disegno" a pagina 34.

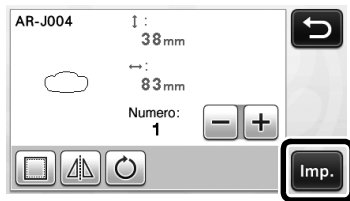

8 Controllare la disposizione della parte di disegno dalla schermata di layout disegni.

La parte di disegno da ritagliare è visualizzata sulla schermata. Dopo aver controllato la disposizione, toccare il tasto "OK".

- Da questa schermata, è possibile modificare, spostare, eliminare o salvare una singola parte del disegno. Per i dettagli sulle funzioni di modifica nella schermata di layout disegni, vedere "Schermata di layout disegni" a pagina 35.

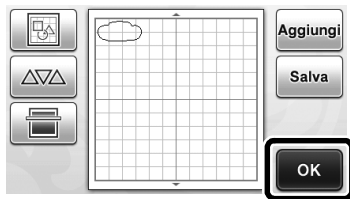

- ▶ Viene visualizzata la schermata di selezione disegno/taglio.

■ Caricamento del supporto

Applicare sul supporto il materiale dal quale verrà ritagliata la prima parte del disegno, quindi inserire il supporto dall'apertura di alimentazione. Quando si taglia un disegno costituito da più parti in diversi colori, modificare la parte di disegno per ogni colore, quindi cambiare il materiale per ritagliare ogni parte.

- Per i dettagli sulla preparazione del materiale ed il caricamento del supporto, vedere "Caricamento del supporto" a pagina 20.

■ Taglio del primo disegno

1 Selezionare "Taglio" nella schermata di selezione disegno/taglio.

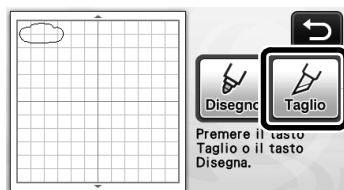

- ▶ Il pulsante "Avvio/Stop" sul pannello operativo si accende.



Nota

- Prima di continuare l'operazione, accertarsi che i disegni da tagliare siano disposti nell'area di taglio in corrispondenza delle dimensioni del materiale da utilizzare.

2 Premere il pulsante "Avvio/Stop" per iniziare il taglio.

- ▶ Dopo il ritaglio della prima parte di disegno, viene visualizzato il messaggio seguente. Per ritagliare la seconda parte del disegno, toccare il tasto "Selezionare la parte successiva".

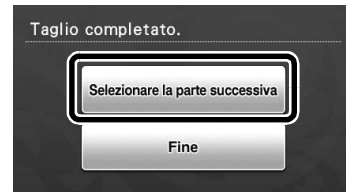

- ▶ Toccando il tasto "Selezionare la parte successiva" si cancellano tutte le informazioni di modifica per la prima parte del disegno e viene visualizzata di nuovo la schermata elenco parti del disegno.

■ Scaricamento del supporto

1 Premere sul pannello operativo per estrarre il supporto.

Per sostituire il materiale con uno di colore diverso, occorre estrarre il materiale utilizzato per la prima parte del disegno.

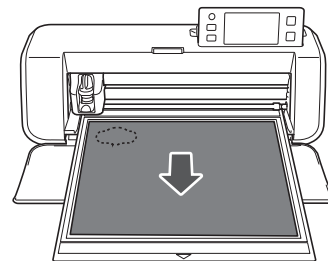

2 Staccare dal supporto la parte di disegno tagliata.

Per i dettagli sul distacco del materiale dal supporto, vedere "Scaricamento del supporto" a pagina 21.

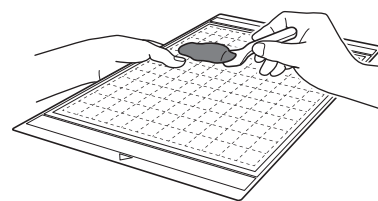

■ Modifica e taglio della seconda parte di disegno

1 Selezionare e modificare la seconda parte del disegno, quindi toccare il tasto "OK".

Per i dettagli sulla modifica del disegno, seguire i passaggi **G** - **B** (pagina 29) in "Selezione e modifica della prima parte di disegno".

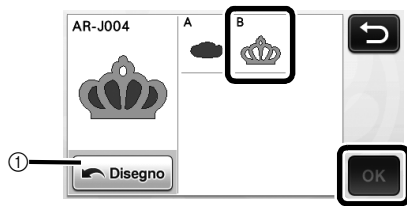

- ① Toccare per tornare alla schermata di selezione categoria disegno per selezionare un altro disegno.

2 Seguire le procedure descritte in "Caricamento del supporto" (pagina 20) e "Taglio" (pagina 21) per caricare il materiale da utilizzare per la seconda parte del disegno e ritagiarlo.

- Al termine del taglio, viene visualizzato un messaggio.

3 Al termine del ritaglio di tutte le parti del disegno, toccare il tasto "Fine".

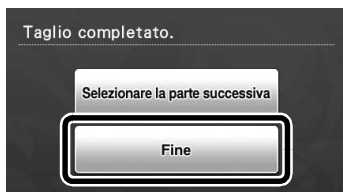

- Viene visualizzata di nuovo la schermata di selezione disegno/taglio.

■ Scaricamento del supporto

Staccare dal supporto la parte di disegno tagliata. Per i dettagli sul distacco del materiale dal supporto, vedere "Scaricamento del supporto" a pagina 21.

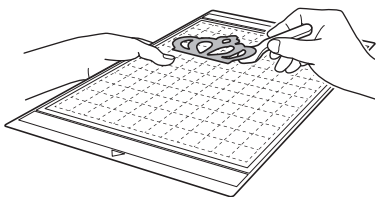

SELEZIONE DEL DISEGNO

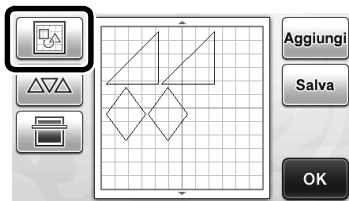

Nella schermata di modifica layout sono disponibili quattro funzioni di selezione disegno, a seconda delle proprie preferenze.

- ▶ Toccare  nella schermata di layout disegni per utilizzare le funzioni di selezione disegno.



Selezione di un disegno singolo

Selezionare un disegno singolo da modificare toccandolo nella schermata di modifica o

utilizzando  e , quindi toccare il tasto "OK". Il disegno selezionato viene circondato da una casella rossa.

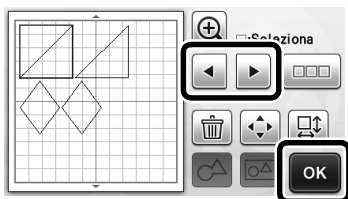

Selezione di più disegni

■ Selezione dei disegni desiderati

- 1 Toccare  nella schermata di modifica layout per eseguire la selezione di più disegni.

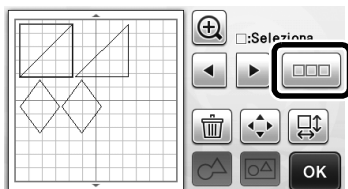

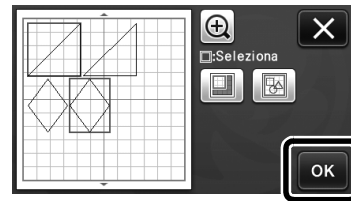

- 2 Toccare singolarmente tutti i disegni da selezionare nella schermata, quindi toccare il tasto "OK".



📖 Promemoria

- Toccando di nuovo un disegno selezionato (circondato da una casella rossa) si annulla la selezione multipla.
- Toccando qualsiasi spazio vuoto nella schermata si annullano tutte le selezioni di disegni.

■ Selezione di tutti i disegni

- 1 Toccare  nella schermata di modifica layout per eseguire la selezione di più disegni.
- 2 Toccare  per selezionare tutti i disegni nella schermata.

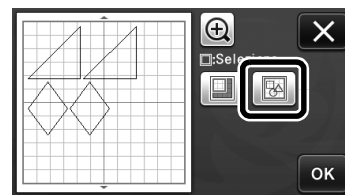

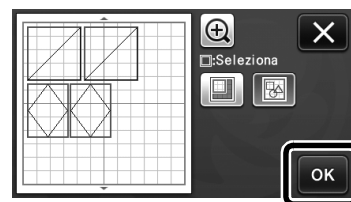

- 3 Controllare la selezione e toccare il tasto "OK".

- ▶ Tutti i disegni selezionati vengono circondati da una casella rossa.



■ Specifica dell'area di selezione

- 1 Toccare  nella schermata di modifica layout per eseguire la selezione di più disegni.
- 2 Toccare  per specificare un'area per selezionare i disegni.

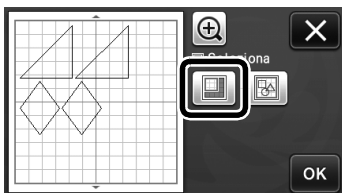

- 3 Toccare e trascinare i tasti di ridimensionamento area per specificare l'area, quindi toccare il tasto "OK".

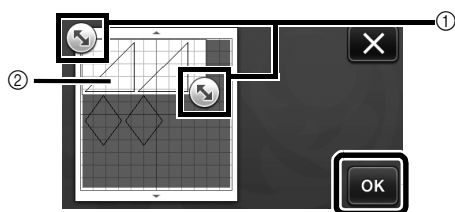

- 1 Tasti per specificare l'area
- 2 Disegni da selezionare



Nota

- Questo metodo di selezione dei disegni in un'area specificata è utile per combinare o unire i disegni ed eliminare immagini indesiderate durante l'acquisizione (pagina 52).

FUNZIONI DI TAGLIO E MODIFICA

Funzioni di modifica dei disegni

Le funzioni di modifica dei disegni disponibili possono variare in base al disegno selezionato. Seguire le istruzioni in questa sezione o "Funzioni di modifica dei disegni - Disegni avanzati" a pagina 34.

Disponibile nella schermata seguente

Schermata di modifica disegno → Esercitazione 1; Fase 4 (pagina 25) in "Selezione e modifica del primo disegno"

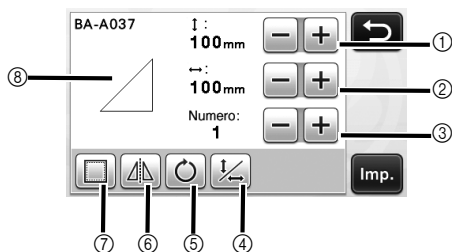

Nota

- A seconda del disegno utilizzato, il materiale potrebbe non essere tagliato con precisione se si riducono le dimensioni del disegno. Prima di creare il progetto, eseguire un taglio di prova con lo stesso materiale.

① Ridimensionamento (↑ : Altezza)

Modificare l'altezza del disegno mantenendo il rapporto delle dimensioni. Toccare **+** o **-** per regolare l'impostazione. Toccare per modificare solo l'altezza.

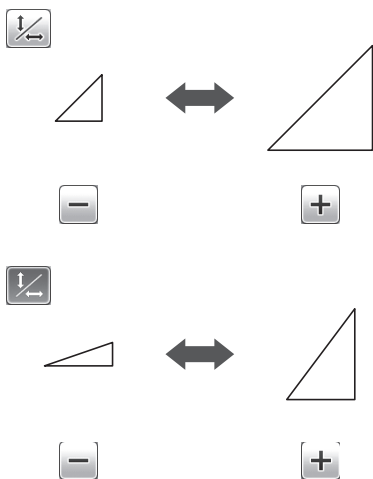

② Ridimensionamento (↔ : Larghezza)

Modificare la larghezza del disegno mantenendo il rapporto delle dimensioni. Toccare **+** o **-** per regolare l'impostazione. Toccare per modificare solo la larghezza.

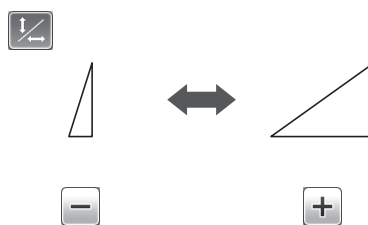

③ Duplicazione

Creare un duplicato del disegno. Toccare **+** o **-** per specificare il numero di duplicati del disegno da creare.

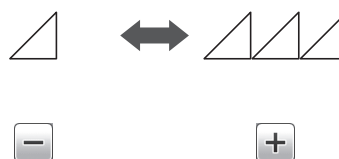

④ Sblocco del rapporto delle dimensioni

Toccare per modificare le dimensioni del disegno senza mantenere il rapporto delle dimensioni. La funzione è disponibile a seconda del disegno selezionato. Se il tasto non è disponibile, il rapporto delle dimensioni è bloccato e occorre mantenerlo per modificare il disegno.

⑤ Rotazione

Ruotare il disegno.

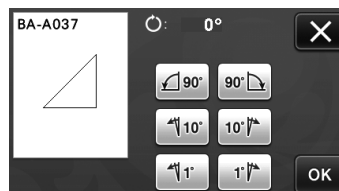

Toccare il tasto per l'angolazione desiderata.

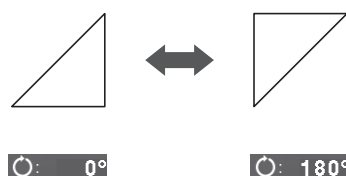

⑥ Capovolgimento

Capovolgere il disegno lungo un asse verticale.

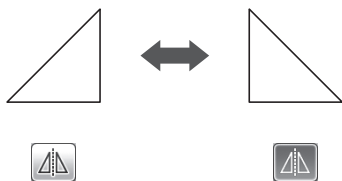

⑦ Margine di cucitura

Applicare l'impostazione del margine di cucitura. Applicare questa impostazione quando si taglia intorno a un disegno, ad esempio per eseguire applicazioni o trapuntature. Se applicata, viene visualizzata la linea di disegno (blu) e la linea di taglio (nera).

- Per i dettagli sulla funzione di margine di cucitura, vedere "Taglio intorno ai disegni" a pagina 44.

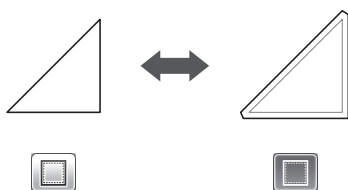

Promemoria

- A seconda del disegno, il margine di cucitura potrebbe essere applicato come impostazione predefinita. Controllare l'impostazione.

⑧ Anteprima

Visualizzare un'anteprima del disegno modificato.

Funzioni di modifica dei disegni - Disegni avanzati

Le funzioni di modifica dei disegni disponibili possono variare in base al disegno selezionato. Seguire le istruzioni in questa sezione o "Funzioni di modifica dei disegni" a pagina 33.

■ Ridimensionamento del disegno

Disponibile nella schermata seguente

Schermata di ridimensionamento disegno

→Esercitazione 2; Fase ⑤ (pagina 28) in "Selezione e modifica della prima parte di disegno"

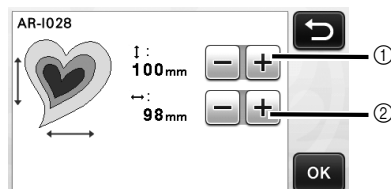

- ① Toccare per modificare l'altezza del disegno (mantenendo il rapporto delle dimensioni).
- ② Toccare per modificare la larghezza del disegno (mantenendo il rapporto delle dimensioni).

Promemoria

- Tutte le parti del disegno visualizzate sulla schermata di ridimensionamento disegno possono essere ridimensionate mantenendo il rapporto delle dimensioni.

■ Modifica della parte del disegno

Disponibile nella schermata seguente

Schermata di modifica parte del disegno

→Esercitazione 2; Fase ⑦ (pagina 29) in "Selezione e modifica della prima parte di disegno"

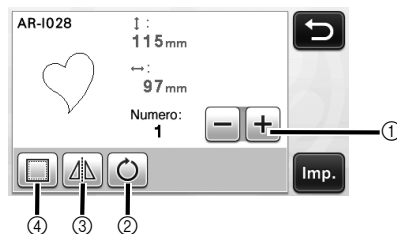

- ① **Duplicazione**
- ② **Rotazione**
- ③ **Capovolgimento**
- ④ **Margine di cucitura**
 - Per i dettagli sull'utilizzo di ogni tasto, vedere "Funzioni di modifica dei disegni" a pagina 33.

Schermata di layout disegni

È possibile modificare la disposizione dei disegni. L'area di taglio/disegno specificata con l'impostazione "Area taglio" (pagina 23) nella schermata delle impostazioni è visualizzata nella schermata di anteprima. Modificare la disposizione dei disegni in modo che rientrino nell'area specificata.

Disponibile nella schermata seguente

Schermata di layout disegni	→Esercitazione 1; Fase 5 (pagina 26) in "Selezione e modifica del secondo disegno"
------------------------------------	--

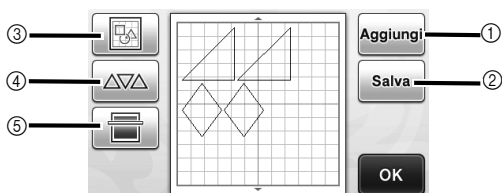

1 Aggiunta di disegni

Aggiungere un disegno al layout.

- ▶ Toccando questo tasto si visualizza la schermata di selezione categoria disegno. Da questa schermata, selezionare il disegno da aggiungere.

2 Salvataggio

Salvare la disposizione del disegno come dati. Per i dettagli, vedere "Salvataggio" a pagina 41.

3 Modifica

È possibile modificare, spostare o eliminare i disegni nel layout. Per i dettagli, vedere "Funzioni di modifica del layout" a pagina 35.

4 Layout automatico

Disporre automaticamente i disegni per ridurne la spaziatura. Per i dettagli, vedere "Funzioni di layout automatico" a pagina 38.

5 Acquisizione dello sfondo

Acquisire il materiale per il taglio/disegno da visualizzare sullo sfondo della schermata di layout disegni.

È possibile utilizzare aree specifiche del materiale per ritagliare/disegnare i disegni oppure visualizzare il materiale già tagliato per riutilizzarlo. Per i dettagli, vedere "Acquisizione di un'immagine di sfondo" a pagina 38.

Funzioni di modifica del layout

Le funzioni di modifica del layout sono disponibili premendo  nella schermata di layout disegni.

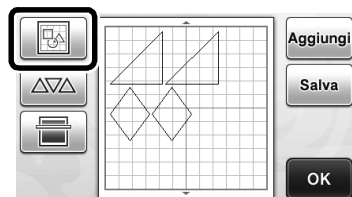

- ▶ Viene visualizzata la schermata di modifica layout.

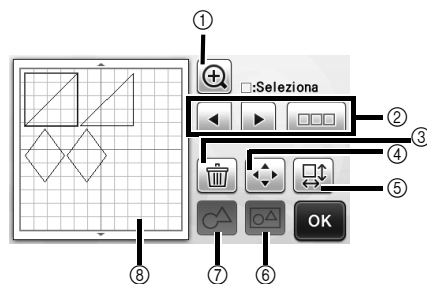

1 Ingrandimento

Visualizzare i disegni ingranditi. Per scorrere la schermata, toccare i tasti freccia.

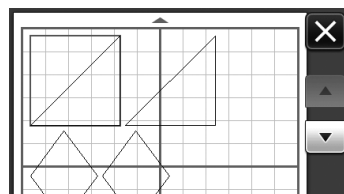

2 Selezione dei disegni

Selezionare un disegno singolo o più disegni da modificare. Per i dettagli, vedere "SELEZIONE DEL DISEGNO" a pagina 31.

3 Eliminazione

Eliminare i disegni selezionati.

4 Spostamento

Spostare in modo incrementale i disegni selezionati. Toccare i tasti freccia per regolare la posizione dei disegni.

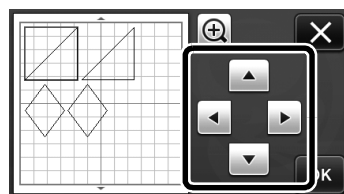

Promemoria

- È possibile spostare il disegno anche toccandolo nella schermata di modifica layout e trascinandolo sullo schermo.

⑤ Modifica di disegni singoli

Modificare il disegno singolo selezionato.

- ▶ Toccando questo tasto si visualizza la schermata di modifica disegno. Da questa schermata, è possibile modificare un disegno singolo.
- Per i dettagli, vedere "Funzioni di modifica dei disegni" a pagina 33.

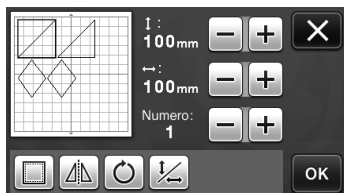

Nota

- Questa funzione non è disponibile quando sono selezionati più disegni.



Promemoria

- Se la linea di taglio di un disegno oltrepassa l'area di taglio/disegno in seguito a una modifica, ad esempio l'applicazione di un margine di cucitura o il ribaltamento di un disegno, la linea diventerà grigia. Continuare a modificare il disegno per spostarla all'interno dell'area di taglio/disegno.

⑥ Unione (Raggruppamento di più disegni)

Quando si selezionano più disegni nella schermata di modifica layout, è possibile unirli insieme e modificarli come un disegno singolo. Questa funzione è utile per aumentare o ridurre contemporaneamente le dimensioni di più disegni. Per selezionare più disegni, toccare  nella schermata di modifica layout. Per i dettagli, vedere "Selezione di più disegni" a pagina 31.

- ▶ Unione

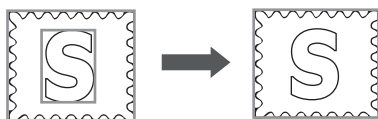

- ▶ Aumento delle dimensioni di più disegni contemporaneamente

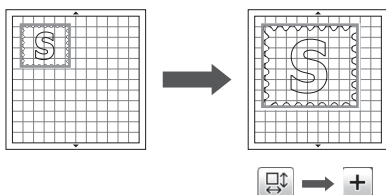

⑦ Fusione (Fusione dei contorni di più disegni)

Unire i contorni di più disegni per creare un contorno singolo. Per i dettagli, vedere "Fusione (Fusione dei contorni di più disegni)" a pagina 36.

⑧ Anteprima

Visualizzare un'anteprima del disegno modificato.

Fusione (Fusione dei contorni di più disegni)

Quando si selezionano più disegni nella schermata di modifica layout, è possibile unire i loro contorni per creare un contorno singolo.

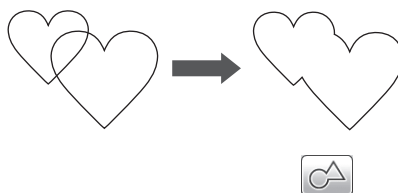

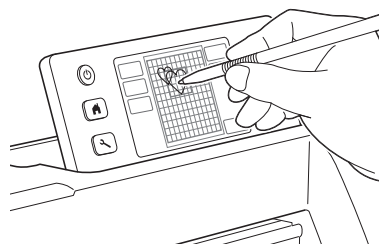

1 Selezionare due disegni a cuore di dimensioni diverse e disporli nella schermata di layout disegni.

2 Toccare il disegno a cuore grande nella schermata di layout disegni e trascinarlo sul disegno piccolo

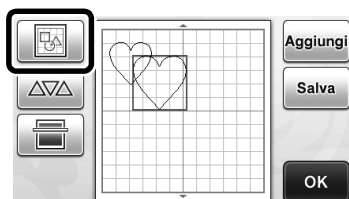

3 Toccare  nella schermata layout disegni.



4 Toccare  nella schermata di modifica layout.

- Per i dettagli sulle funzioni nella schermata di modifica layout, vedere "Funzioni di modifica del layout" a pagina 35.

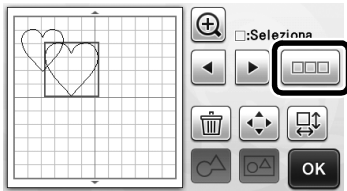

5 Selezionare  e toccare il tasto "OK".

- Sono disponibili due funzioni di selezione disegno in base alle proprie preferenze. Per i dettagli sulla selezione di più disegni, vedere "Selezione di più disegni" a pagina 31.

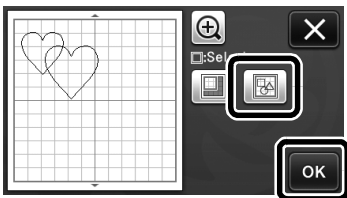

6 Toccare .

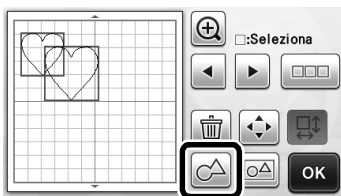

7 Controllare l'anteprima e toccare il tasto "OK".

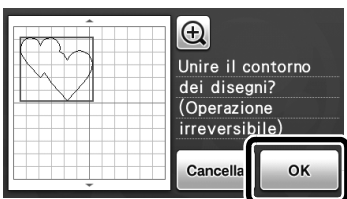

 **Nota**

- Non è possibile annullare la fusione dei contorni dei disegni. Per ricreare la disposizione dei disegni originale, rifelezionare i disegni e disporli nuovamente.

► I contorni dei disegni selezionati sono fusi.

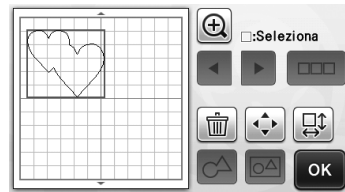

 **Nota**

- Questa funzione consente di unire il contorno più esterno dei disegni. Quando si uniscono determinati tipi di disegni con ritagli di aree interni, le aree ritagliate non vengono utilizzate per creare il contorno. Accertarsi che i disegni fusi nell'area di anteprima siano come desiderato prima di completare la procedura.

- Fusione di caratteri integrati

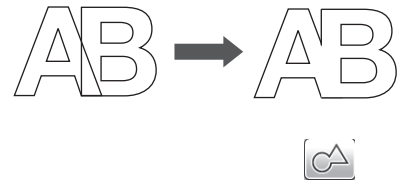

- Fusione di immagini di caratteri create tramite acquisizione

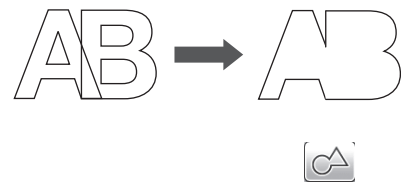

Funzioni di layout automatico

La funzione di layout automatico è utile per non buttare il materiale applicato al supporto. Toccare



nella schermata di layout disegni

(pagina 35) per eseguire la funzione di layout automatico.



Nota

- A seconda del disegno e del materiale da tagliare, i disegni potrebbero non essere tagliati con precisione se la spaziatura è troppo ridotta. In tal caso, riposizionare i disegni per separarli leggermente.
- È possibile specificare la spaziatura tra i disegni disposti nella schermata delle impostazioni (vedere "Intervallo disegni" a pagina 24). Eseguire la funzione di layout automatico dopo ogni regolazione della spaziatura tra disegni, in modo da applicare le modifiche.
- Impostare il numero su "3" o su un numero superiore nell'impostazione "Intervallo disegni" quando un tessuto leggero è applicato al supporto con un supporto adesivo ad alta aderenza per tessuti.

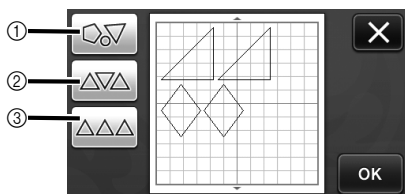

1 Nuova disposizione ruotando i disegni a qualsiasi angolazione

Questa funzione è utile per disporre un numero elevato di disegni in uno spazio limitato.

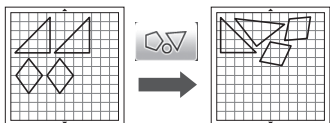

2 Nuova disposizione ruotando i disegni a 0° o 180°

Questa funzione è utile per disporre il disegno stampato (disegni verticali) su carta o tessuto come materiale per il taglio/disegno o quando si utilizza la grana verticale.

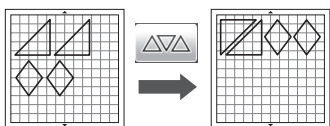

3 Nuova disposizione senza rotazione dei disegni

Questa funzione è utile per disporre il disegno stampato su carta o tessuto come materiale per il taglio/disegno o quando si utilizza la grana.

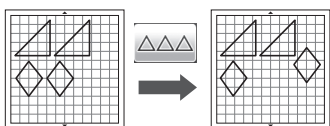

Acquisizione di un'immagine di sfondo

In questo esempio, utilizzeremo il materiale con un ritaglio nell'angolo in alto a sinistra come immagine di sfondo.

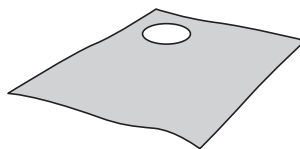

Promemoria

- La funzione di acquisizione dello sfondo è utile anche per ritagliare i disegni da un materiale che presenta un disegno. Disponendo i disegni sulla schermata nell'area con disegni desiderata del materiale, è possibile creare ritagli con un modello specifico.

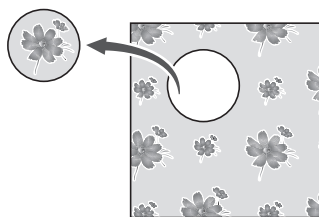

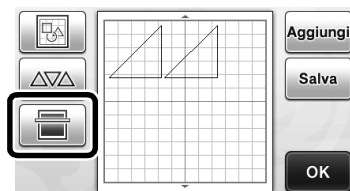

- Non è possibile utilizzare questa funzione quando si utilizza un supporto di acquisizione opzionale.

1 Toccare nella schermata di layout disegni per avviare la funzione di acquisizione dello sfondo.

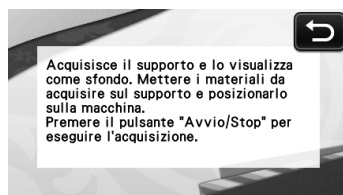

► Viene visualizzato il messaggio seguente.



2 Applicare il materiale per lo sfondo al supporto e premere  sul pannello operativo.

Per i dettagli sulla preparazione del materiale ed il caricamento del supporto, vedere "Caricamento del supporto" a pagina 20.

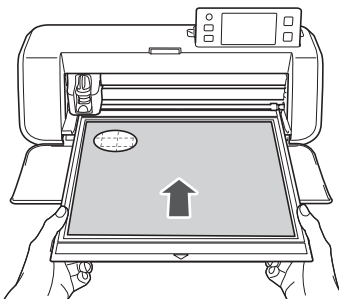

- ▶ Il supporto viene inserito e il pulsante "Avvio/Stop" sul pannello operativo si accende.

3 Premere il pulsante "Avvio/Stop" per iniziare l'acquisizione.

- ▶ Al termine dell'acquisizione, il materiale viene visualizzato come sfondo nella schermata di layout disegni.

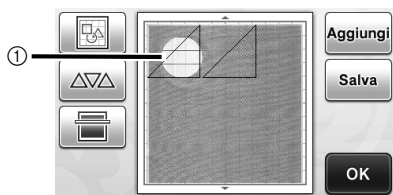





- ① Materiale con un ritaglio visualizzato come sfondo

 **Promemoria**

- Se risulta difficile vedere i disegni disposti, regolare il contrasto dello sfondo nella schermata delle impostazioni. Premere  sul pannello operativo per visualizzare la schermata delle impostazioni.



- ▶  : scurisce l'immagine sullo sfondo.
- ▶  : schiarisce l'immagine sullo sfondo.
- ▶  : non visualizza l'immagine sullo sfondo.

4 Toccare .

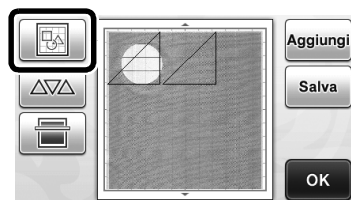

- ▶ Viene visualizzata la schermata di modifica layout.

 **Promemoria**

- È anche possibile spostare il disegno toccandolo e trascinandolo nella schermata.

5 Utilizzare le funzioni di modifica layout per spostare i disegni.

- Per i dettagli sullo spostamento dei disegni, vedere "Funzioni di modifica del layout" a pagina 35.

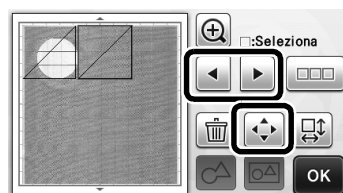

 **Promemoria**

- È possibile spostare il disegno anche toccando i disegni visualizzati nella schermata di modifica layout e trascinandoli sullo schermo.

6 Controllare che i disegni nella schermata non si sovrappongano ai ritagli sul materiale di sfondo, quindi toccare il tasto "OK".

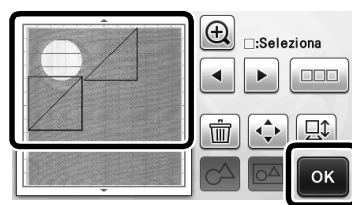

 **Promemoria**

- Dopo aver scaricato il materiale acquisito, lo sfondo viene cancellato.

Funzioni di immissione caratteri

È possibile selezionare, modificare, ritagliare e disegnare i caratteri come disegno singolo. Selezionare il tipo di carattere dalla schermata di selezione categoria disegno.



- ① Selezionare i caratteri decorati. È possibile modificare, ritagliare e disegnare i caratteri come un disegno. Per i dettagli sulla modifica, vedere "Funzioni di modifica dei disegni" a pagina 33.
- ② Digitare la combinazioni di caratteri desiderata.

Digitare la parola "RAINBOW"

- ① Selezionare la categoria di font nella schermata di selezione categoria disegno.



- ② Toccare il tipo di font desiderato.

Selezionare il tipo di font desiderato tra i cinque disponibili.

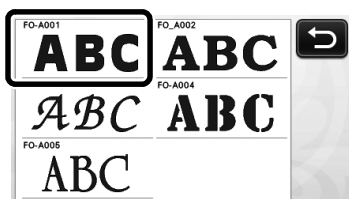

- ③ Digitare i caratteri.

Il layout della tastiera è QWERTY. Dopo aver immesso i caratteri, toccare il tasto "OK".

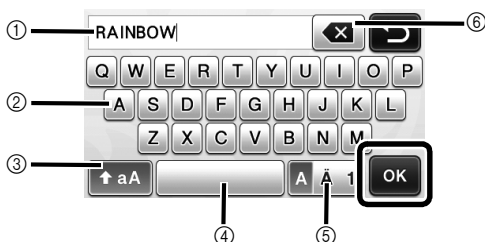

- ① Visualizzazione caratteri immessi
- ② Tasti carattere
- ③ Tasto di selezione maiuscole/minuscole
- ④ Tasto spazio
- ⑤ Tasto di selezione lettera/carattere accentato/numero
- ⑥ Tasto Backspace (elimina un carattere dalla fine di quelli visualizzati)

- ⑤ Tasto di selezione lettera/carattere accentato/numero
- ⑥ Tasto Backspace (elimina un carattere dalla fine di quelli visualizzati)

Promemoria

- Se i caratteri immessi non rientrano nell'area di taglio/disegno, la dimensione dei caratteri viene ridotta automaticamente.

- ④ Regolare le impostazioni di dimensione e spaziatura dei caratteri.

Toccare **+** o **-** per regolare le dimensioni dei caratteri o la spaziatura tra i caratteri. Al termine della regolazione, toccare il tasto "Imp.".

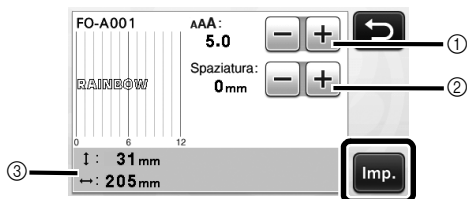

- ① Tasti di regolazione dimensioni caratteri

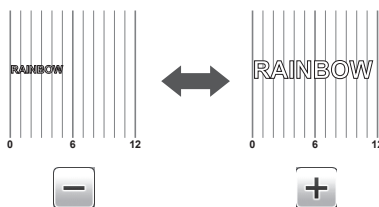

- ② Tasti di regolazione spaziatura caratteri

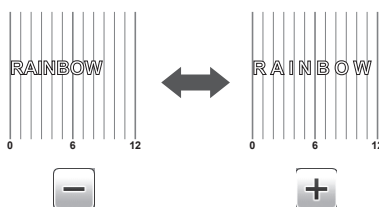

- ③ Dimensioni della stringa di caratteri completa

- ⑤ Controllare la disposizione dei caratteri.

Per tagliare o disegnare, toccare il tasto "OK".
Per salvare i caratteri come dati, toccare il tasto "Salva".
Per i dettagli sul salvataggio dei dati, vedere "Salvataggio" a pagina 41.



Promemoria

- È possibile modificare i caratteri immessi solo come stringa di caratteri completa. Non è possibile modificare un carattere singolarmente.

FUNZIONI DI MEMORIA

I disegni ed i caratteri disposti nell'area di taglio/disegno possono essere salvati e richiamati successivamente. È possibile selezionare la memoria della macchina o un'unità flash USB come posizione per salvare e richiamare i dati.



Nota

- L'unità flash USB è ampiamente utilizzata, tuttavia alcune unità flash USB potrebbero non essere compatibili con questa macchina. Visitare il nostro sito Web "<http://solutions.brother.com>" per ulteriori dettagli.
- Questa macchina non è compatibile con un hub USB. Collegare l'unità flash USB direttamente alla porta USB.

Salvataggio

Disponibile nella schermata seguente

Schermata di layout disegni	→Esercitazione 1; Fase 5 (pagina 26) in "Selezione e modifica del secondo disegno"
------------------------------------	---

- 1** Toccare il tasto "Salva" per visualizzare la schermata di selezione memoria di destinazione.

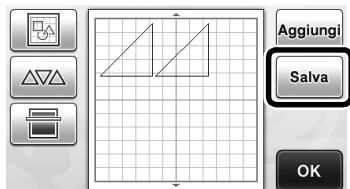

- 2** Toccare la destinazione desiderata.

- Per salvare i dati su un'unità flash USB, collegare l'unità flash USB alla porta USB della macchina.

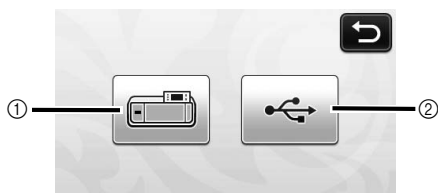

- 1** Salvare nella memoria della macchina
 - ▶ Toccare questo tasto per avviare il salvataggio. Al termine del salvataggio, vengono visualizzati il messaggio seguente e il nome del file salvato.

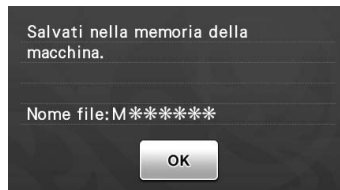

- 2** Salvare sull'unità flash USB.
 - ▶ Toccare questo tasto per avviare il salvataggio. Al termine del salvataggio, vengono visualizzati il messaggio seguente e il nome del file salvato.



- Il nome del file salvato con estensione ".fcm" viene assegnato automaticamente.



Nota

- Durante il salvataggio dei dati, non rimuovere l'unità flash USB.

- 3** Toccare il tasto "OK" per concludere il salvataggio dei dati.

- ▶ Viene visualizzata di nuovo la schermata di selezione memoria di destinazione.

Richiamo

Disponibile nella schermata seguente

Schermata di selezione categoria disegno	→Esercitazione 1; Fase 2 (pagina 25) in "Selezione e modifica del primo disegno"
---	---

- 1** Toccare il tasto "Dati salvati" per visualizzare la schermata di selezione memoria di destinazione.



2 Toccare la destinazione desiderata e selezionare il disegno desiderato.

- Per richiamare i dati da un'unità flash USB, collegare l'unità flash USB alla porta USB della macchina.



- 1 Richiamare dalla memoria della macchina
- ▶ Toccare il disegno da richiamare e visualizzare un'anteprima del layout del disegno.

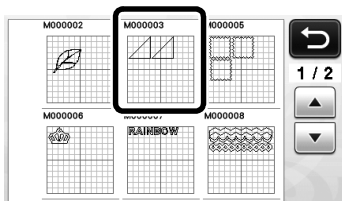

- 2 Richiamare da un'unità flash USB.
- ▶ Se sono presenti cartelle sull'unità flash USB, toccare una cartella per visualizzare l'elenco di disegni in essa contenuti.
 - Se è presente un numero elevato di cartelle o disegni, toccare i tasti freccia nella schermata per scorrere in alto o in basso.

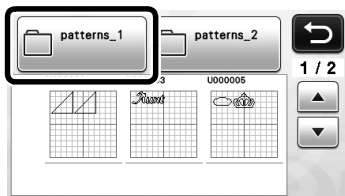

Nota

- Se non è possibile identificare il nome del file di dati/della cartella, ad esempio quando il nome contiene caratteri speciali, il file o la cartella non vengono visualizzati. In tal caso, modificare il nome del file o della cartella. Si consiglia di utilizzare le 26 lettere dell'alfabeto (maiuscole e minuscole), i numeri da 0 a 9, "-" e "_".

- ▶ Toccare il disegno da richiamare e visualizzare un'anteprima del layout del disegno.

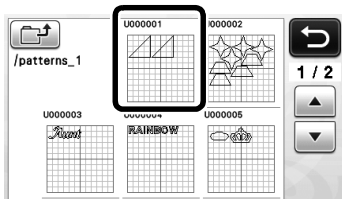

3 Controllare l'anteprima del layout del disegno nella schermata e toccare il tasto "OK".

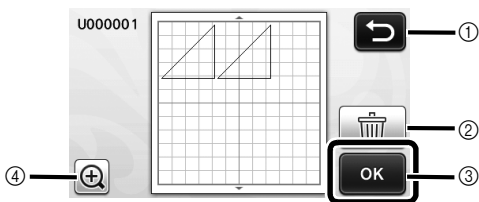

- 1 Toccare per tornare all'elenco di disegni nella destinazione.
- 2 Toccare per eliminare i dati del layout disegno visualizzato.
- 3 Toccare per richiamare i dati del layout disegno.
- 4 Toccare per visualizzare i disegni ingranditi.

Promemoria

- Anche se è stato salvato un margine di cucitura con i disegni (vedere "Taglio intorno ai disegni" a pagina 44), l'impostazione "Margine cucitura" specificata nella schermata delle impostazioni avrà la priorità e verrà applicata. Se necessario, regolare l'impostazione "Margine cucitura" nella schermata delle impostazioni (vedere "Margine cucitura" a pagina 24).

FUNZIONI DI DISEGNO

Con una penna e un supporto è possibile tracciare i disegni sul materiale. L'utilizzo delle impostazioni del margine di cucitura consente anche di tracciare disegni con margini di cucitura sul materiale e di ritagliarli. Queste funzioni di disegno possono essere utilizzate per creare trapuntature.

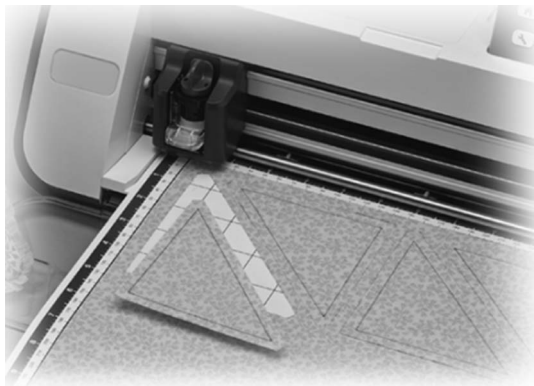

■ Preparazione

Preparare i seguenti accessori per il disegno. A seconda del modello della macchina, è possibile che alcuni elementi debbano essere acquistati separatamente.

- Supporto penne
- Kit penne cancellabili o kit penne colorate
- Supporto adeguato al materiale da disegnare.
- Taglierina e supporto adeguati al materiale da tagliare.
- Foglio di contatto o di supporto adeguato ai tessuti da tagliare o disegnare.

Disegno

In questo esempio, eseguiremo un disegno integrato sul materiale.

■ Preparazione sul supporto penne

- 1 Premere il pulsante al centro del supporto penne per sganciare il coperchio e aprirlo.

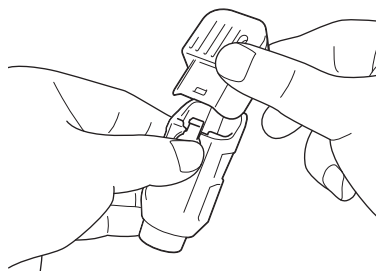

- 2 Rimuovere il tappo dalla penna e inserire la penna nel supporto penne con la punta in basso.

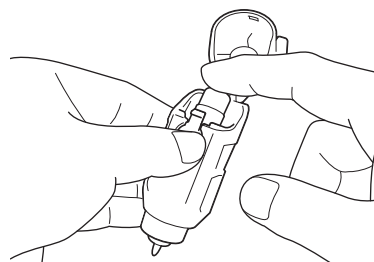

- 3 Chiudere il coperchio del supporto penne.



Nota

- Dopo l'uso, rimuovere la penna dal supporto e chiuderla con il tappo prima di riporla.

■ Disegno

- 1 Afferrare l'impugnatura del supporto ed installare il supporto penne nel carrello con il pulsante di apertura del coperchio rivolto verso di sé.

- Per i dettagli, vedere "Installazione e smontaggio del supporto" a pagina 19.

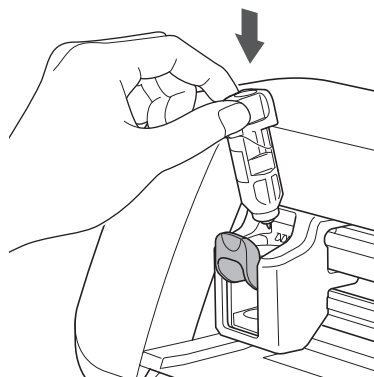

- 2 Selezione e modificare il disegno.

- Per i dettagli sulla selezione e la modifica dei disegni, vedere "Selezione e modifica del primo disegno" a pagina 25.

3 Caricare il supporto con il materiale per il disegno (taglio) applicato.

- Inserire leggermente il supporto nell'apertura di alimentazione e premere  sul pannello operativo.
- Per i dettagli sull'inserimento del supporto, vedere "Caricamento del supporto" a pagina 20.

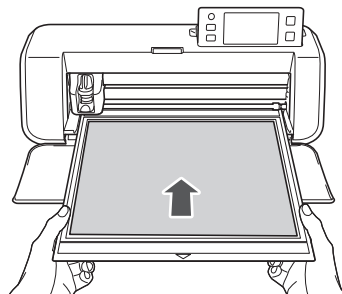

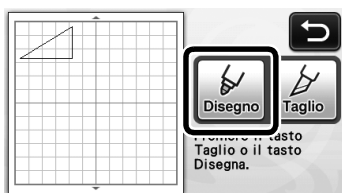

4 Selezionare "Disegno" nella schermata di selezione disegno/taglio.



► Viene visualizzata la linea di disegno (blu).

5 Regolare la velocità e la pressione di disegno.

Prima di tracciare il disegno, regolare la velocità e la pressione di disegno. Queste regolazioni si possono eseguire dalla schermata delle impostazioni. Premere  sul pannello operativo.

► Toccare  o  per modificare le impostazioni.



Nota

- Se la pressione di disegno è troppo elevata, si potrebbe danneggiare la punta della penna. Regolarla su un'impostazione adeguata.



Promemoria

- Le regolazioni della pressione di disegno influiranno sul prodotto finito. Utilizzare lo stesso materiale di quello su cui verrà eseguito il disegno per effettuare le regolazioni.

6 Premere il pulsante "Avvio/Stop" sul pannello operativo per iniziare il disegno.



Nota

- Dopo l'uso, rimuovere la penna dal supporto e chiuderla con il tappo prima di riporla.

Taglio intorno ai disegni

In questo esempio, specificheremo un margine di cucitura per un disegno integrato e tratteremo il disegno, quindi taglieremo un contorno intorno ad esso.

■ Specifica del margine di cucitura

1 Toccare il disegno da tracciare.

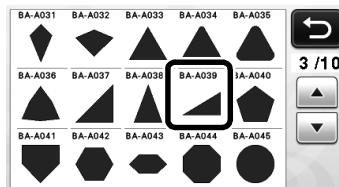

2 Regolare il margine di cucitura.

Nella schermata delle impostazioni, specificare il margine di cucitura, ossia la distanza dal contorno del disegno alla linea di taglio intorno al disegno. Premere  sul pannello operativo per visualizzare la schermata delle impostazioni.

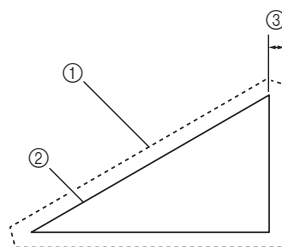

► Toccare  o  per modificare l'impostazione.



- ① Linea del margine di cucitura
- ② Contorno del disegno (linea di cucitura)
- ③ Margine di cucitura

► Toccare il tasto "OK" per finire di specificare l'impostazione e tornare alla schermata di modifica disegno.

3 Applicare il margine di cucitura.

Toccare  per applicare il margine di cucitura. Se  è visualizzato in grigio, non è possibile applicare il margine di cucitura.

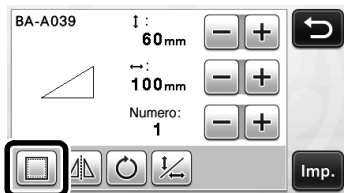

Promemoria

- A seconda del disegno, il margine di cucitura potrebbe essere applicato come impostazione predefinita. Controllare l'impostazione.

► In disegno nell'anteprima viene visualizzato con una linea di disegno (blu) e una linea di taglio (nera).

4 Toccare il tasto "Imp." per concludere la modifica del disegno.

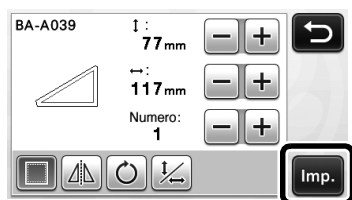

Promemoria

- Per disegnare il margine di cucitura sul rovescio del tessuto, capovolgere il disegno.

Immagine della parte di disegno da creare

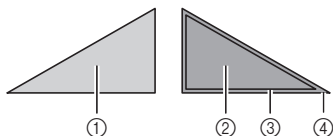

- 1 Diritto del tessuto
- 2 Rovescio del tessuto
- 3 Linea di disegno (linea di cucitura)
- 4 Linea del margine di cucitura

► Dopo aver applicato al supporto il tessuto con il rovescio rivolto in alto, caricare il supporto nella macchina, capovolgere il disegno, tracciarlo e ritagiarlo.

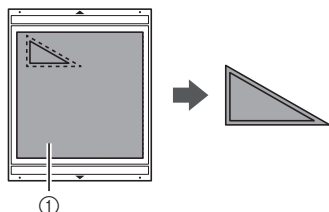

- 1 Rovescio del tessuto

5 Controllare la disposizione del disegno e toccare il tasto "OK".

Quando si utilizza il tessuto, non è possibile tagliare con precisione i disegni se sono disposti vicino al bordo del tessuto. In questo caso, spostare i disegni in modo che siano ad almeno 10 mm dal bordo del tessuto (il bordo dell'area di taglio/disegno nella schermata).

- Per modificare nuovamente la disposizione dei disegni dopo il controllo, toccare . Per i dettagli, vedere "Schermata di layout disegni" a pagina 35.

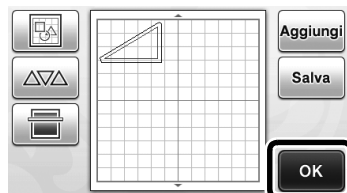

► Viene visualizzata la schermata di selezione disegno/taglio.

■ Caricamento del materiale

Caricare il supporto con il materiale per il taglio (disegno) applicato.

Quando si disegna il margine di cucitura sul rovescio del tessuto, applicare il materiale al supporto con il rovescio rivolto in alto.

- Per i dettagli sull'applicazione del materiale al supporto, vedere "Combinazioni di supporto e taglierina" a pagina 12.
- Inserire leggermente il supporto nell'apertura di alimentazione e premere  sul pannello operativo.
- Per i dettagli sull'inserimento del supporto, vedere "Caricamento del supporto" a pagina 20.

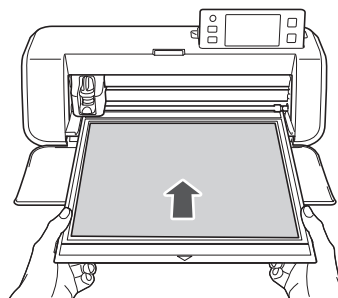

■ Disegno

1 Toccare il tasto "Disegno".

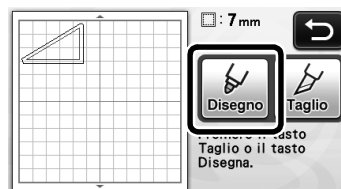

► Viene visualizzata un'anteprima della linea da disegnare.

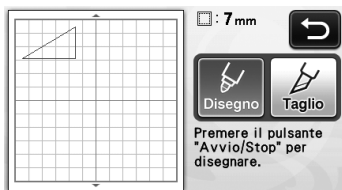



- ▶ Il pulsante "Avvio/Stop" sul pannello operativo si accende.

2 Regolare la pressione della penna.

Per i dettagli sulla regolazione della pressione di disegno, vedere il punto 5 (pagina 44) in "Disegno".

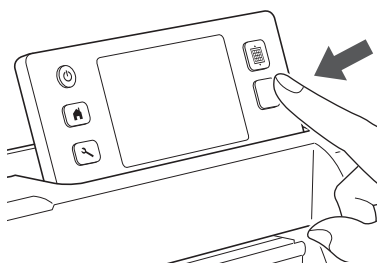
3 Premere il pulsante "Avvio/Stop" per iniziare il disegno.



- ▶ Al termine del disegno, viene visualizzato il messaggio sulla schermata. Dopo aver toccato il tasto "OK", viene visualizzata la schermata di selezione disegno/taglio.
- Per eseguire le operazioni di disegno di prova per regolare la pressione di disegno, ripetere i punti da 1 a 3 in questa sezione.
- Per tagliare intorno ai disegni tracciati, tenere il supporto inserito nell'apertura senza premere  e continuare con la seguente procedura di taglio.

Taglio

1 Toccare il tasto "Taglio".

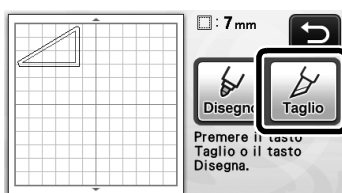

- ▶ Viene visualizzata un'anteprima della linea da tagliare.

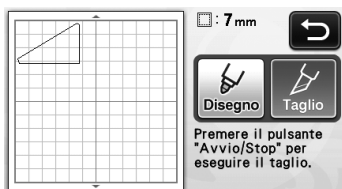

- ▶ Il pulsante "Avvio/Stop" sul pannello operativo si accende.

2 Rimuovere il supporto penne ed installare il supporto taglierina.

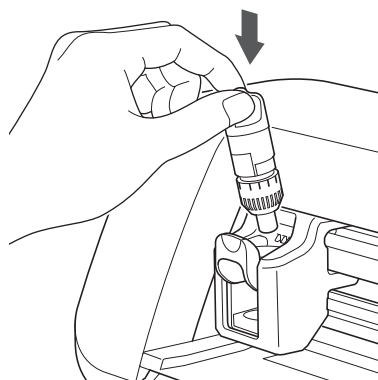

Nota

- Dopo l'uso, rimuovere la penna dal supporto e chiuderla con il tappo prima di riporla.

3 Premere il pulsante "Avvio/Stop" per iniziare il taglio.

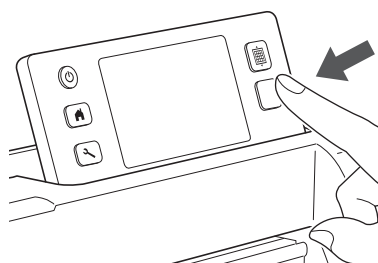

- ▶ Al termine del taglio, viene visualizzata la schermata di selezione disegno/taglio.

4 Premere sul pannello operativo per estrarre il supporto.

5 Staccare i disegni dal supporto.

- Per i dettagli, vedere "Scaricamento del supporto" a pagina 21.

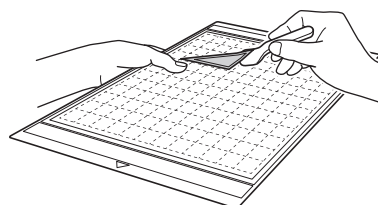

Capitolo 4 FUNZIONI DI ACQUISIZIONE

ACQUISIZIONE PER IL TAGLIO (Taglio diretto)

È possibile acquisire un'immagine stampata o un'illustrazione originale disegnata a mano per poi ritagliare o disegnare il contorno. Questa funzione è utile per l'acquisizione e il ritaglio di immagini per carta Kraft.



Esercitazione 3 - Acquisizione e taglio

In questa esercitazione, acquisiremo un'illustrazione disegnata su carta e la ritaglieremo.

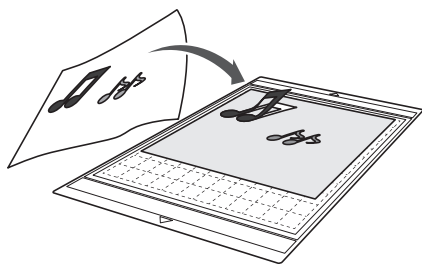

■ Preparazione

1 Preparare l'originale.

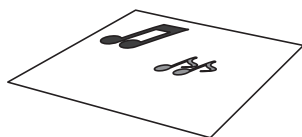

Con la modalità "Taglio diretto", utilizzare originali come quelli descritti di seguito.

- Disegni tracciati con precisione, senza gradazione, parti sbiadite o sfocate
- Disegni di almeno 5 mm quadrati
- Disegni non particolarmente complessi



2 Premere per accendere la macchina.

- Per i dettagli, vedere "Accensione e spegnimento della macchina" a pagina 10.

3 Installare il supporto della taglierina nel carrello della macchina.

- Per i dettagli, vedere "Installazione e smontaggio del supporto" a pagina 19.

■ Acquisizione

1 Toccare il tasto "Acquisizione" sulla schermata Home per selezionare la modalità di acquisizione.



2 Selezionare "Taglio diretto" nella schermata di selezione modalità di acquisizione.



► Viene visualizzato un messaggio.

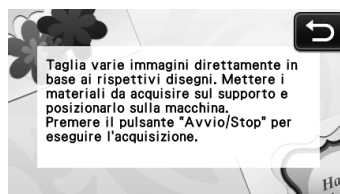

3 Applicare l'originale da acquisire al supporto.

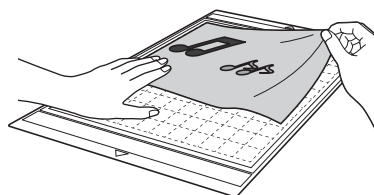

Promemoria

- In modalità "Taglio diretto" non è possibile utilizzare il supporto di acquisizione e il supporto 12" x 24" (305 mm x 610 mm) opzionale.
- Prima di applicare il materiale al supporto, utilizzare un angolo del lato adesivo del supporto per provare l'applicazione.

4 Tenendo il supporto a livello e inserendolo leggermente sotto i rulli di alimentazioni sui lati sinistro e destro dell'apertura di alimentazione, premere  sul pannello operativo.

- Per i dettagli, vedere "Caricamento del supporto" a pagina 20.
 - ▶ Il pulsante "Avvio/Stop" sul pannello operativo si accende.

5 Premere il pulsante "Avvio/Stop" per iniziare l'acquisizione.

- ▶ Al termine dell'acquisizione, viene visualizzata l'immagine acquisita sulla schermata.

6 Controllare l'immagine acquisita e toccare il tasto "OK".

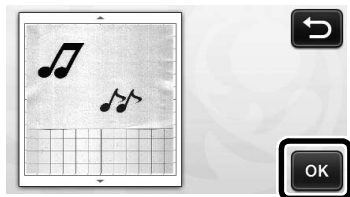

■ Modifica delle linee di taglio

1 Nella schermata di rifilatura immagine, utilizzare la penna a contatto per toccare  e trascinarla sulla schermata per rifilare l'immagine.

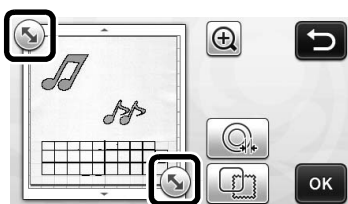

2 Per tagliare intorno all'immagine per il disegno, toccare il tasto "OK".

- Toccare  per tagliare una delle tante forme come cornice intorno all'immagine acquisita. Per i dettagli sulla selezione di una cornice, vedere "Funzioni di taglio avanzate" a pagina 49.

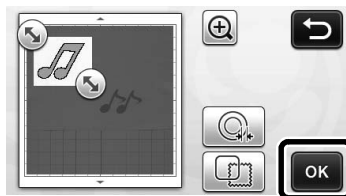

■ Taglio

1 Toccare il tasto "Taglio".

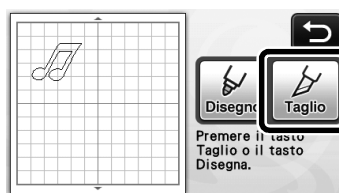

- ▶ Il tasto "Taglio" è evidenziato e il pulsante "Avvio/Stop" sul pannello operativo si accende.

2 Premere il pulsante "Avvio/Stop" per iniziare il taglio.

- Per i dettagli su come scaricare il supporto dopo il taglio, seguire la procedura in "Scaricamento del supporto" a pagina 21.

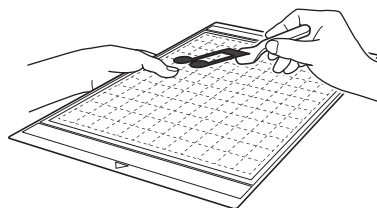

Funzioni di taglio avanzate

■ Distanza del contorno

Specificare la distanza dalla linea di taglio al contorno dell'immagine acquisita.

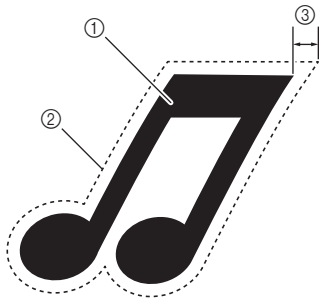

- ① Contorno del disegno
- ② Linea di taglio
- ③ Distanza del contorno

Disponibile nella schermata seguente

Schermata di rifilatura immagine

→Esercitazione 3; Fase ② (pagina 48) in "Modifica delle linee di taglio"



- Viene visualizzata la schermata delle impostazioni. Toccare **+** o **-** per modificare l'impostazione.

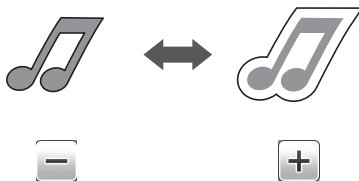

■ Creazione di contorni e cornici

È possibile specificare qualsiasi forma come linea di taglio per l'immagine acquisita.

Disponibile nella schermata seguente

Schermata di rifilatura immagine

→Esercitazione 3; Fase ② (pagina 48) in "Modifica delle linee di taglio"

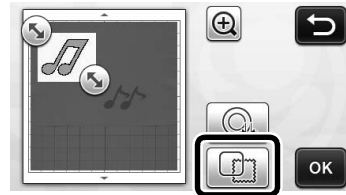

- Viene visualizzata la schermata delle impostazioni.

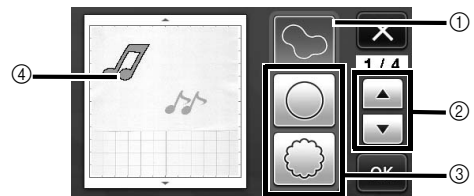

① Creazione di contorni

Toccare questo tasto per creare una linea di taglio che segue il contorno dell'immagine acquisita.

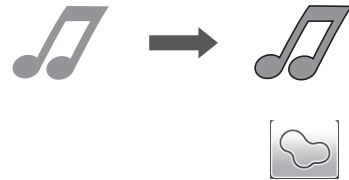

② Tasti di scorrimento forma cornice

Toccare **▲** o **▼** per scorrere in alto o in basso l'elenco di cornici.

③ Creazione di cornici

Toccare il tasto della cornice desiderata per aggiungerla all'immagine acquisita e creare una linea di taglio che segue la sua forma.

- Se sono presenti più immagini, è possibile specificare una cornice per ogni immagine.

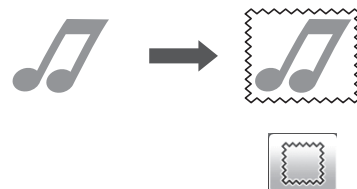

④ Anteprima

Visualizzare un'anteprima dell'immagine insieme alla linea di taglio per la cornice selezionata.

CREAZIONE DI DATI DI TAGLIO (Acquisizione su dati taglio)

Un disegno o un'immagine stampati o un'illustrazione originale disegnata a mano possono essere acquisiti, convertiti in linee di taglio per il taglio/disegno con questa macchina e salvati come dati.



Esercitazione 4 - Creazione di dati di taglio

In questa esercitazione, salveremo un'illustrazione disegnata su carta come dati di taglio.

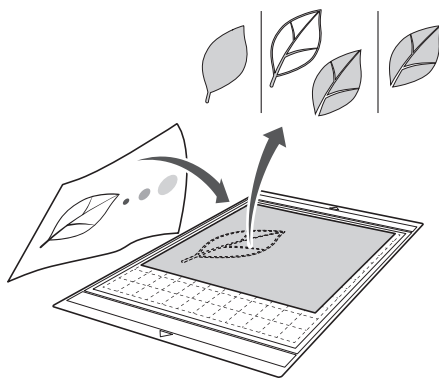

■ Acquisizione

- 1 **Toccare il tasto "Acquisizione" sulla schermata Home per selezionare la modalità di acquisizione.**



- 2 **Selezionare "Acquisizione su dati taglio" nella schermata di selezione modalità di acquisizione.**



- ▶ Viene visualizzato un messaggio.

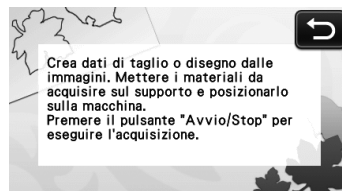

- 3 **Applicare l'originale al supporto, quindi caricare il supporto nell'apertura di alimentazione.**

- Inserire leggermente il supporto nell'apertura di alimentazione e premere  sul pannello operativo.
- Per i dettagli sul caricamento del supporto, vedere "Caricamento del supporto" a pagina 20.

Promemoria

- In modalità "Acquisizione su dati taglio" non è possibile utilizzare il supporto 12" x 24" (305 mm x 610 mm) opzionale.

- 4 **Premere il pulsante "Avvio/Stop" per iniziare l'acquisizione.**

- ▶ Al termine dell'acquisizione, viene visualizzata l'immagine acquisita sulla schermata.

■ Modifica dei dati di taglio





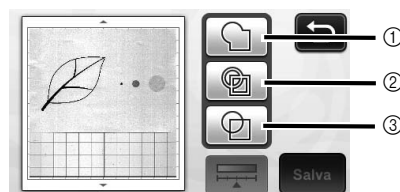

- 1 **Selezionare il tipo di linea di taglio nella schermata di modifica immagine.**

La forma dell'immagine viene rilevata e vengono create le linee di taglio in base a uno di tre standard.

Per questo esempio, toccare  per creare le linee di taglio utilizzando il rilevamento dell'area.



Differenza nelle linee di taglio a seconda dello standard di rilevamento

	① Rilevamento contorno	② Rilevamento area	③ Rilevamento linea
Originale			
Linee di taglio			
Progetto finito dopo il taglio			

① Rilevamento contorno

Per tagliare/disegnare lungo il contorno di un'immagine, selezionare questa opzione per convertire il contorno dell'immagine in linea di taglio. Questa funzione è utile per salvare come dati un'illustrazione disegnata per un'applicazione.

② Rilevamento area

Selezionare questa opzione per rilevare le parti colorate di un'immagine come aree e creare una linea di taglio intorno a ogni area. È possibile creare i ritagli utilizzando linee spesse tracciate a mano, ad esempio bordi di immagini o illustrazioni di testo. Questa opzione consente di utilizzare non solo disegni ritagliati ma anche materiale da cui vengono ritagliate parti, ad esempio pizzo.

③ Rilevamento linea

Selezionare questa opzione per rilevare il centro di linee e convertirle in una linea di taglio. Questa funzione è utile per il rilevamento di disegni costituiti da più parti e la creazione di linee di taglio per ogni parte.



Promemoria

- Le linee più spesse di 1,5 mm non saranno rilevate come linee.

② Utilizzare la penna a contatto per toccare e trascinarla intorno allo schermo per rifilare le linee di taglio da salvare come dati, quindi toccare il tasto "Salva".

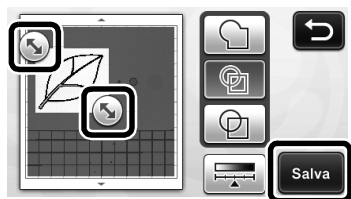

- Viene visualizzata la schermata di selezione memoria di destinazione.

■ Salvataggio dei dati

① Selezionare la destinazione in cui salvare i dati.

Selezionare l'unità flash USB o la memoria della macchina come destinazione per il salvataggio dei dati. Toccare il tasto per la destinazione desiderata. Per questo esempio, selezionare la memoria della macchina. Per salvare i dati su un'unità flash USB, collegare il dispositivo alla porta USB della macchina.

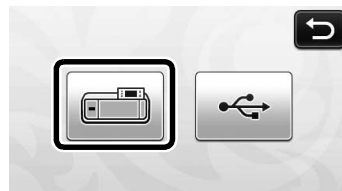

- Toccano un tasto si inizia il salvataggio dei dati. Quando i dati sono stati salvati, viene visualizzato il messaggio seguente.

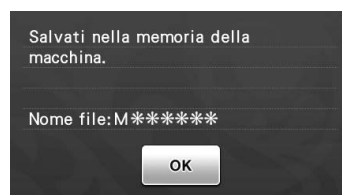

② Toccare il tasto "OK" per concludere il salvataggio dei dati.

- Viene visualizzata di nuovo la schermata di selezione memoria di destinazione.

③ Premere sul pannello operativo per estrarre il supporto, quindi staccare l'originale dal supporto.

■ Richiamo dei dati di taglio

È possibile richiamare i dati di taglio salvati per il taglio.

① Applicare il materiale per il taglio al supporto e caricare il supporto.

- Per i dettagli sull'applicazione del materiale, vedere "Combinazioni di supporto e taglierina" a pagina 12.
- Per i dettagli sul caricamento del supporto, vedere "Caricamento del supporto" a pagina 20.

② Richiamare i dati di taglio salvati.

- Per i dettagli su come richiamare i dati, seguire la procedura in "Richiamo" a pagina 41.

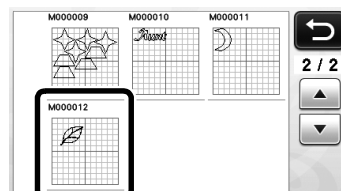

- Viene visualizzata un'anteprima del layout del disegno.

3 Modificare i dati di taglio come necessario, quindi tagliare o disegnare.

Per i dettagli su come concludere il taglio, seguire le procedure in "Caricamento del supporto" (pagina 20) e "Taglio" (pagina 21).

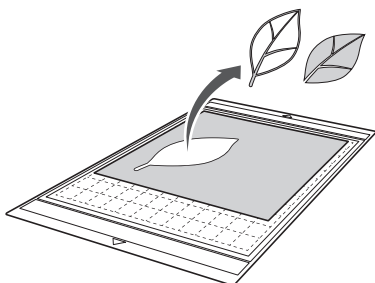
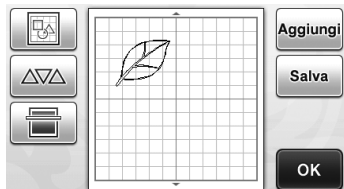

Promemoria

- È possibile eliminare piccole macchie e linee indesiderate comparse durante l'acquisizione al termine della conversione di un'immagine in dati di taglio.
- ▶ Dopo aver richiamato i dati di taglio nella schermata di layout disegni, utilizzare le funzioni di modifica per selezionare le macchie da eliminare.
Per i dettagli sulla funzione, vedere "Selezione di più disegni" a pagina 31.

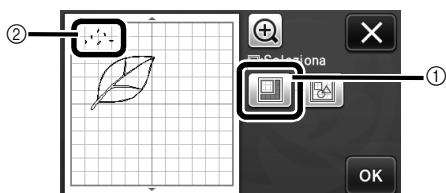

- 1 Toccare per selezionare più disegni nell'area specificata.
 - 2 Macchie e linee indesiderate
- ▶ Specificare l'area delle macchie indesiderate e toccare il tasto "OK".

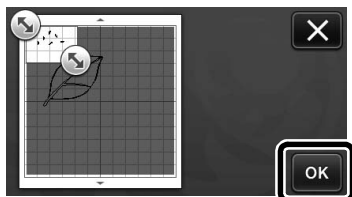

- ▶ Toccare per eliminare tutte le macchie selezionate.

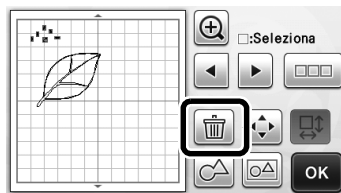

Modifica di immagini

Regolando il livello di output dei dati per un'immagine acquisita, è possibile riprodurre l'immagine in svariati modi.

Disponibile nella schermata seguente

Schermata di modifica immagine

→Esercitazione 4; Fase 1 (pagina 50) in "Modifica dei dati di taglio"

■ Specifica di "Eliminazione dimensioni"

Pulire l'immagine eliminando piccole macchie, linee indesiderate o testi.

Nell'esempio seguente, acquisiremo tre immagini di dimensioni diverse (4 mm, 40 mm, 100 mm).

1 Selezionare una delle tre opzioni di

rilevamento e toccare per visualizzare la schermata di selezione funzione.

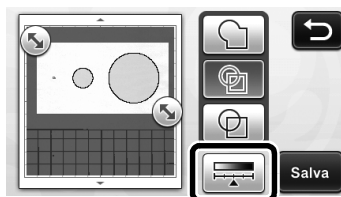

2 Toccare per visualizzare la schermata delle impostazioni.

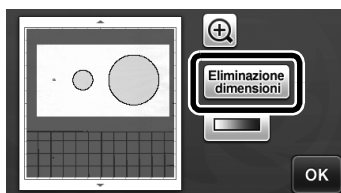

- 3** Specificare una dimensione oggetto inferiore a quella da non convertire in linee di taglio.

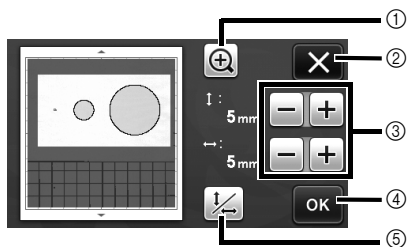

- ① Ingrandimento
- ③ Tasti di regolazione dimensione
- ⑤ Blocco/Sblocco del rapporto delle dimensioni





- ① Linea di taglio creata
- ② Nessuna linea di taglio creata
- ▶ Toccare il tasto "OK" (④) per applicare le impostazioni. Toccare **X** (②) per tornare alla schermata precedente senza applicare le impostazioni.

■ Impostazione del livello di rilevamento immagine

Convertire un'immagine con una gradazione o ombreggiatura in un'immagine bicolore (bianco e nero) e creare le linee di taglio per questa immagine. Nell'esempio seguente, acquisiremo tre immagini di tonalità diversa (chiara, media, scura).

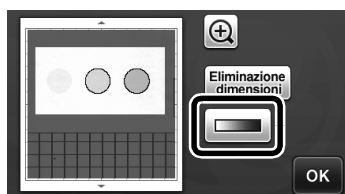
- 1** Toccare  nella schermata di selezione funzione per visualizzare la schermata delle impostazioni.



- 2** Specificare la soglia per la conversione di un'immagine in immagine a due tonalità utilizzando  e .

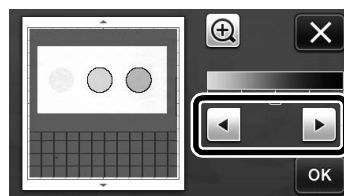

- ① Linea di taglio creata
- ② Nessuna linea di taglio creata
- ▶ Toccare il tasto "OK" per applicare le impostazioni. Toccare **X** per tornare alla schermata precedente senza applicare le impostazioni.

ACQUISIZIONE DI IMMAGINI (Acquisizione su USB)

Un disegno stampato su carta o tessuto, un'immagine, un modello di disegno o un'illustrazione originale disegnata a mano possono essere acquisiti e salvati come dati immagine su una unità flash USB. Questa funzione è utile per salvare i dati di un'immagine originale come backup prima del taglio.

Note sull'acquisizione

■ Specifiche dell'acquisizione

- Formato di acquisizione: colori
- Formato del file salvato: jpg
- Area di acquisizione massima: 296 mm x 298 mm (11 3/4" x 11 3/4").

■ Materiale che è possibile acquisire

	con supporto adesivo a bassa aderenza/ supporto standard
Spessore	Max. 1,5 mm
Tipo	Carta/Tessuto

Promemoria

- In modalità "Acquisizione su USB" non è possibile utilizzare il supporto 12" x 24" (305 mm x 610 mm) opzionale.
- Utilizzare il supporto di acquisizione opzionale per fissare la carta o il tessuto da acquisire. Il supporto può essere utilizzato senza applicare la carta o il tessuto al supporto.

Esercitazione 5 - Acquisizione su USB

In questa esercitazione, salveremo un'illustrazione disegnata su carta come dati JPEG su una unità flash USB.

■ Impostazioni di acquisizione

- 1 Collegare l'unità flash USB alla porta USB sulla macchina.

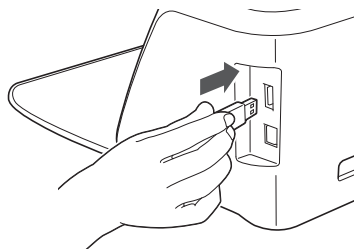

- 2 Toccare il tasto "Acquisizione" sulla schermata Home per selezionare la modalità di acquisizione.



- 3 Selezionare "Acquisizione su USB" nella schermata di selezione modalità di acquisizione.



► Viene visualizzato un messaggio.

- 4 Toccare  per visualizzare la schermata delle impostazioni di acquisizione.

Specificare le dimensioni dell'area da acquisire e la risoluzione di acquisizione.

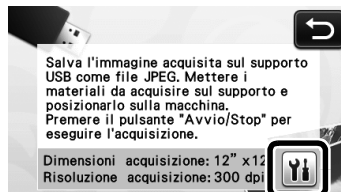

- 5 Toccare  (per "Dimensioni acquisizione") per visualizzare la schermata delle impostazioni dimensioni di acquisizione.



6 Selezionare le dimensioni dell'area di acquisizione.

Dall'elenco, toccare il tasto per le dimensioni dell'originale da acquisire. Per questo esempio, selezionare il formato A4.

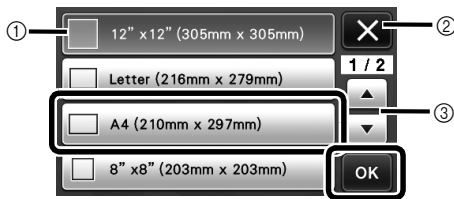

- 1 Tasti di selezione dimensioni
 - 2 Toccare per annullare l'impostazione e tornare alla schermata precedente.
 - 3 Toccare per scorrere l'elenco.
- Dopo che il tasto selezionato è evidenziato, toccare il tasto "OK" per finire di specificare le impostazioni.

7 Toccare (per "Risoluzione acquisizione") per visualizzare la schermata delle impostazioni risoluzione di acquisizione.



8 Selezionare la risoluzione di acquisizione.

Dall'elenco, toccare il tasto per la risoluzione di acquisizione. Per questo esempio, selezionare 150 dpi.

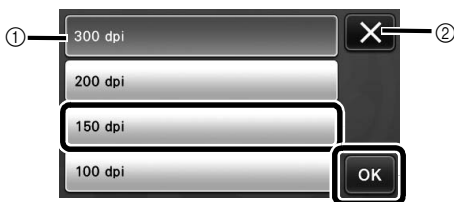

- 1 Tasti di selezione risoluzione
 - 2 Toccare per annullare l'impostazione e tornare alla schermata precedente.
- Dopo che il tasto selezionato è evidenziato, toccare il tasto "OK" per finire di specificare le impostazioni.

9 Controllare le impostazioni e toccare il tasto "OK".



- Viene visualizzato un messaggio.

■ Acquisizione e salvataggio

1 Applicare l'originale da acquisire al supporto.

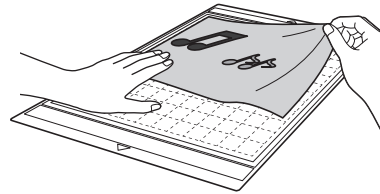

Nota

- Posizionare l'originale da acquisire con orientamento orizzontale.

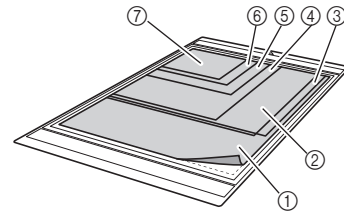

- 1 12" x 12" (305 mm x 305 mm)
- 2 Letter (216 mm x 279 mm)
- 3 A4 (210 mm x 297 mm)
- 4 8" x 8" (203 mm x 203 mm)
- 5 5" x 7" (127 mm x 178 mm)
- 6 4" x 6" (102 mm x 152 mm)
- 7 3,5" x 5" (89 mm x 127 mm)

2 Caricare il supporto nell'apertura di alimentazione.

Per i dettagli sul caricamento del supporto, vedere "Caricamento del supporto" a pagina 20.

3 Premere il pulsante "Avvio/Stop" per iniziare l'acquisizione.

- I dati vengono salvati contemporaneamente all'acquisizione dell'originale.
- Al termine dell'acquisizione e del salvataggio, viene visualizzato il messaggio di completamento.

4 Toccare il tasto "OK" per uscire dalla modalità "Acquisizione su USB".



5 Premere sul pannello operativo per estrarre il supporto.

6 Scollegare l'unità flash USB dalla porta USB sulla macchina.

7 Da un computer, controllare i dati immagine salvati.

MATERIALI DI CONSUMO

Criteri per la sostituzione

Per il funzionamento sicuro di questa macchina, sostituire i seguenti materiali di consumo conformemente ai criteri di sostituzione. Per acquistare i componenti, rivolgersi al rivenditore che ha venduto la macchina e al centro di assistenza autorizzato più vicino. Per i dettagli sugli accessori opzionali, vedere "ACCESSORI OPZIONALI" a pagina 66.

Supporto

- Quando la forza adesiva del supporto diminuisce
- Quando sono visibili tracce di taglio sul supporto

Taglierina

- Quando i tagli nel materiale diventano imprecisi, riducendo la qualità del prodotto finito
- Quando il bordo tagliente diventa smussato

Supporto adesivo ad alta aderenza per tessuti

- Quando la forza adesiva del foglio diminuisce
- Quando il tessuto applicato si arriccia durante il taglio

Supporto di acquisizione

- Quando il supporto e la parte superiore diventano sporchi, riducendo la qualità dell'immagine acquisita

Sostituzione della taglierina

■ Rimozione

- 1 Svitare il tappo del supporto per rimuoverlo.

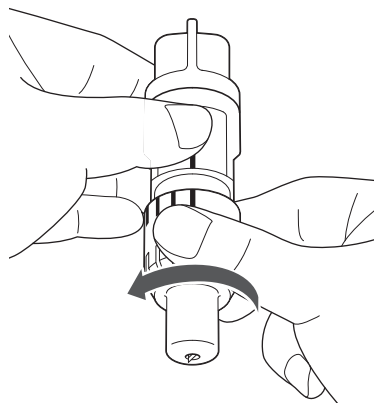

- 2 Inserire la taglierina verticalmente nell'area di gomma sul retro della spatola in dotazione.

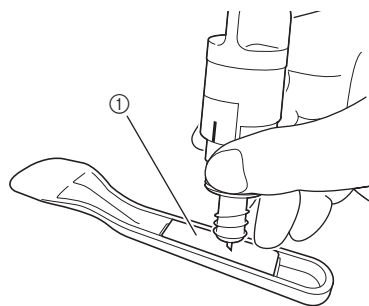

① Area di gomma

- 3** Tirare in alto il supporto per lasciare la taglierina nell'area di gomma.

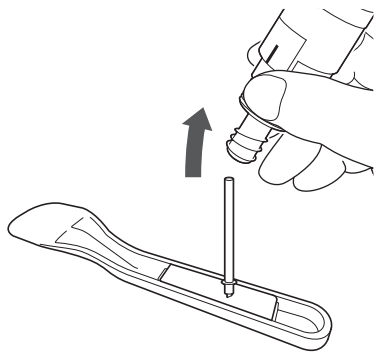

■ Installazione

- 1** Afferrare l'asta della nuova taglierina e inserirla nell'apertura della taglierina all'estremità del supporto.

L'asta della taglierina rimane in posizione grazie a un magnete nel supporto. Inserire lentamente l'asta della taglierina, quindi rilasciarla lentamente dopo che è scattata in posizione contro il magnete.

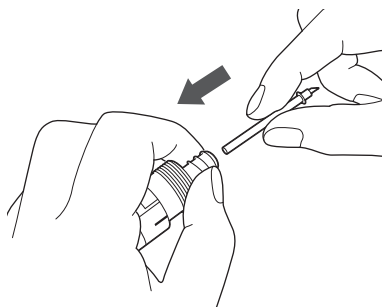

- 2** Avvitare il tappo del supporto per applicarlo sul supporto.

Serrare completamente il tappo finché la taglierina non raggiunge l'estensione massima, quindi allentarlo finché la taglierina non è più visibile.

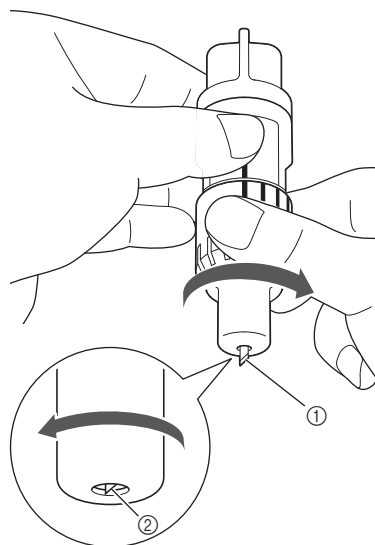

- ① Serrare completamente il tappo finché la taglierina non raggiunge l'estensione massima.
② Allentare il tappo finché la taglierina non è più visibile dall'estremità del tappo.

Nota

- Allentare il tappo del supporto finché la punta della taglierina non è più visibile. La scala di estensione della taglierina sul supporto si applica quando la taglierina inizia ad estendersi dall'estremità del tappo. Per i dettagli sull'estensione della taglierina, vedere "Regolazione dell'estensione della taglierina" a pagina 18.

Pulizia

■ Pulizia del supporto

I ritagli ed i bordi tagliati dei disegni applicati al supporto possono ridurne la forza adesiva e ostacolare un funzionamento corretto. Pulire periodicamente il supporto. Utilizzando la spatola in dotazione, raschiare delicatamente eventuali ritagli attaccati al supporto.

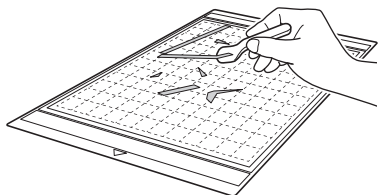

Utilizzare le pinzette disponibili in commercio per rimuovere eventuali fili di tessuto attaccati al supporto.

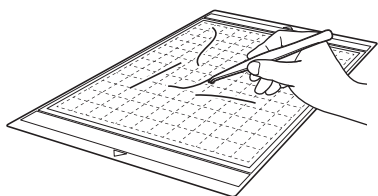

Pulire i riferimenti tratteggiati sul supporto e l'area circostante.

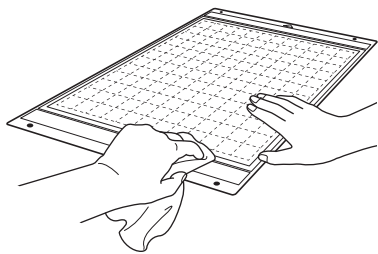

Nota

- Non utilizzare alcol o acqua per pulire il supporto.
- Quando non si utilizza il supporto, pulirlo e conservarlo con il foglio protettivo applicato. Non applicare il foglio protettivo quando il supporto è umido. Altrimenti la forza adesiva del supporto diminuisce.
- Non piegare il supporto per conservarlo.
- Conservare il supporto a temperatura ambiente e in un luogo non esposto ad alte temperature, umidità elevata o luce solare diretta.
- Se il supporto non ha più forza adesiva, sostituirlo con uno nuovo. Per i dettagli sui supporti opzionali, vedere "ACCESSORI OPZIONALI" a pagina 66.

■ Pulizia del supporto

Se ritagli di materiale, filacci o polvere si accumulano nel supporto, potrebbe non funzionare correttamente. Pulire il supporto dopo ogni utilizzo.

1 Svitare il tappo del supporto per rimuoverlo.

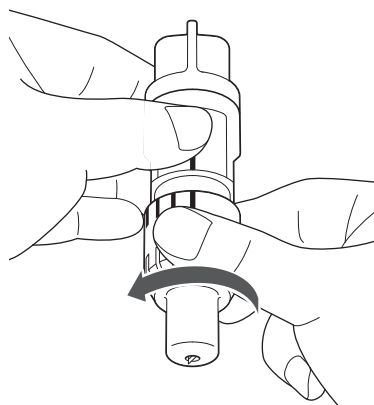

2 Utilizzando una spazzola disponibile in commercio, eliminare i ritagli, i filacci e la polvere.

In particolare, eliminare i filacci e la polvere intorno alla taglierina. Se filacci e polvere si accumulano tra la taglierina e il supporto, la taglierina potrebbe non ruotare o la qualità del taglio potrebbe deteriorarsi.

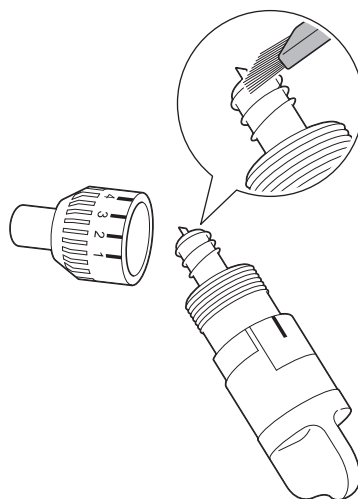

3 Fissare il tappo sul supporto.

Per i dettagli sull'applicazione del tappo del supporto, vedere "Installazione" a pagina 57.

■ Pulizia della parte interna della macchina

Se sull'immagine acquisita sono presenti linee verticali o aree vuote, filacci o polvere potrebbero essersi accumulati nella macchina. I filacci possono attaccarsi anche sulla superficie dei rulli di alimentazione, impedendo il caricamento o lo scaricamento corretto del supporto. Utilizzare una spazzola morbida per eliminarli.

- 1 **Spegnere la macchina e scollegare la spina del cavo di alimentazione, quindi scollegare la spina dell'adattatore CA dal jack di alimentazione CC sul retro della macchina.**

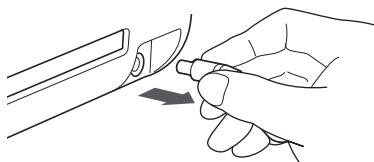

- 2 **Aprire il coperchio sulla parte anteriore della macchina.**

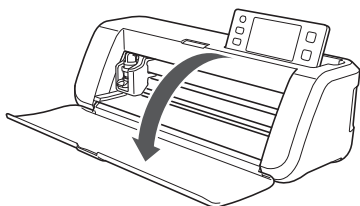

- 3 **Rimuovere il supporto dal carrello.**

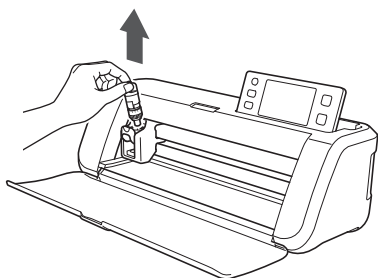

- 4 **Utilizzare una spazzola disponibile in commercio per pulire intorno all'apertura di alimentazione e al carrello.**

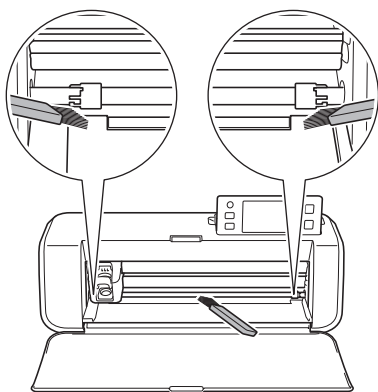

Pulizia del vetro dello scanner

Se sull'immagine acquisita sono presenti linee verticali indesiderate o se l'acquisizione non avviene con precisione, l'area di acquisizione dello scanner potrebbe essere sporca. Pulire il vetro dello scanner sul fondo della macchina.

- 1 **Spegnere la macchina e scollegare la spina del cavo di alimentazione, quindi scollegare la spina dell'adattatore CA dal jack di alimentazione CC sul retro della macchina.**

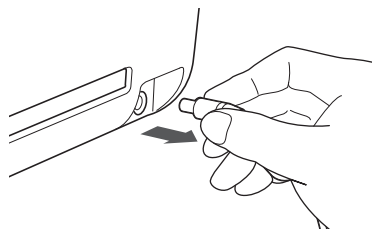

- 2 **Riporre il pannello operativo.**

Dapprima sollevare il pannello finché non è verticale, quindi abbassarlo e riporlo.

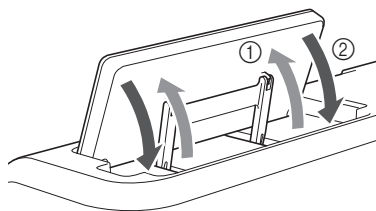

- 3 **Premendo la linguetta sul fondo della macchina, estrarre il coperchio verso l'alto.**

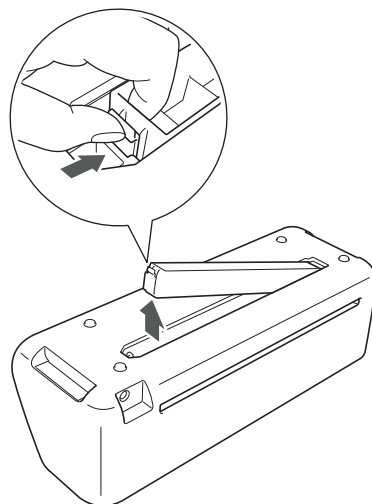

- 4** Inumidire un panno morbido privo di filacci e strizzarlo bene, quindi pulire il vetro dello scanner all'interno sul fondo della macchina.

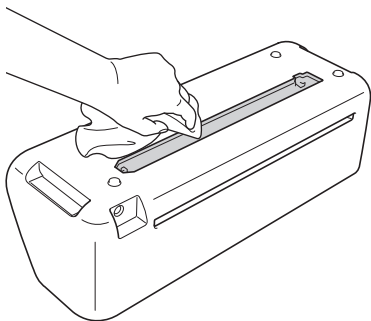

- 5** Inserire la linguetta sul coperchio nella scanalatura dell'apertura di installazione, quindi applicare il coperchio sulla macchina.

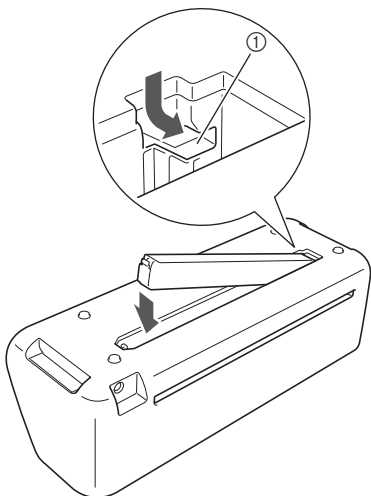

① Scanalatura

- 6** Dopo la pulizia, eseguire un'acquisizione di prova.

Regolazione dello schermo

Se lo schermo non risponde correttamente quando si tocca un tasto (la macchina non esegue l'operazione o esegue un'operazione diversa), seguire i passaggi seguenti per apportare le regolazioni opportune.

- 1** Tenendo il dito sullo schermo LCD, spegnere e riaccendere la macchina.

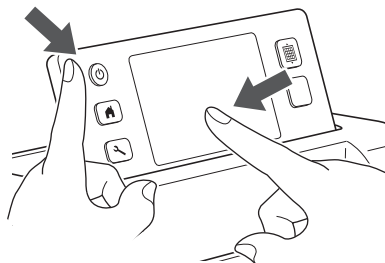

► Viene visualizzata la schermata di regolazione del pannello a sfioramento.

- 2** Utilizzando la penna a contatto in dotazione, toccare leggermente il centro di ogni +, nell'ordine da 1 a 5.

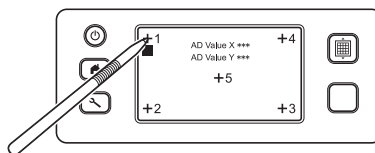

► Al termine della regolazione del pannello a sfioramento, viene visualizzato il messaggio "SUCCESS" sullo schermo.

- 3** Spegnere e riaccendere la macchina.

Nota

- Se si finisce la regolazione dello schermo e lo schermo non risponde ancora correttamente, oppure se non è possibile eseguire la regolazione, contattare il rivenditore che ha venduto la macchina o il centro di assistenza autorizzato più vicino.

RISOLUZIONE DEI PROBLEMI

Se la macchina smette di funzionare correttamente, controllare i seguenti problemi prima di richiedere assistenza.

È possibile risolvere autonomamente la maggior parte dei problemi. Per ulteriore assistenza, il Brother Solutions Center offre le domande recenti (FAQ) ed i suggerimenti per la risoluzione dei problemi più recenti. Visitare il nostro sito all'indirizzo <http://solutions.brother.com>.

Se il problema persiste, rivolgersi al rivenditore che ha venduto la macchina e al centro di assistenza autorizzato più vicino.

Alimentazione elettrica

Sintomo	Cause possibili (o risultati)	Soluzioni	Riferimento
Non è possibile accendere la macchina.	L'adattatore CA non è collegato correttamente alla macchina.	Controllare che l'adattatore CA sia collegato alla macchina e che il cavo di alimentazione sia collegato all'adattatore CA e alla presa elettrica.	pagina 10

Supporto

Sintomo	Cause possibili (o risultati)	Soluzioni	Riferimento
È impossibile inserire il supporto.	Al momento dell'inserimento, il supporto non è stato posizionato sotto i rulli di alimentazione.	Inserire il supporto in modo che sia posizionato sotto i rulli di alimentazione sui lati sinistro e destro dell'apertura di alimentazione.	pagina 20
	Il supporto non è stato caricato utilizzando il pulsante "Alimentazione".	Inserire leggermente il supporto nell'apertura di alimentazione e premere il pulsante "Alimentazione".	pagina 20
È impossibile riconoscere il supporto.	I riferimenti tratteggiati sulla parte del supporto inserita sono sporchi.	Pulire i riferimenti tratteggiati sul supporto e l'area circostante.	pagina 58
	I riferimenti tratteggiati sulla parte del supporto inserita sono nascosti dal materiale applicato.	Applicare il materiale mantenendolo all'interno dell'area adesiva del supporto.	pagina 12
	Il supporto è stato inserito con il lato su cui è stato applicato il materiale rivolto in basso.	Inserire il supporto con il lato su cui è stato applicato il materiale rivolto in alto.	pagina 20
Il supporto è alimentato da un angolo.	Il supporto è stato inserito nell'apertura di alimentazione da un angolo.	Premere il pulsante "Alimentazione" per estrarre il supporto, quindi reinserirlo dritto.	pagina 20 pagina 21
	Gli angoli del supporto sono deformati (piegati).	Sostituire il supporto con uno nuovo.	pagina 56
Non è possibile applicare al supporto il materiale da tagliare/ disegnare o l'originale da acquisire.	Il materiale fuoriesce dall'area adesiva del supporto.	Applicare il materiale mantenendolo all'interno dell'area adesiva del supporto.	pagina 12
	La forza adesiva del supporto è diminuita.	Sostituire il supporto con uno nuovo.	pagina 56
È impossibile estrarre il supporto.	Il materiale da tagliare/disegnare o l'originale da acquisire è inceppato nel meccanismo di alimentazione nella macchina.	Premere il pulsante "Alimentazione" mentre si inserisce il supporto per farlo uscire. Se il supporto non fuoriesce, spegnere la macchina ed estrarre il supporto con cautela.	pagina 21
Quando il supporto è inserito, il materiale applicato si stacca.	Il supporto non è a livello a causa del peso del materiale.	Tenere il supporto a livello con le mani durante l'inserimento.	pagina 20
	La forza adesiva del supporto è diminuita.	Sostituire il supporto con uno nuovo.	pagina 56

Inceppamento di carta/tessuto

Sintomo	Cause possibili (o risultati)	Soluzioni	Riferimento
È impossibile alimentare il supporto.	È presente un ostacolo intorno all'apertura sul retro della macchina.	Lasciare spazio intorno all'apertura sul retro della macchina in modo da poter estrarre il supporto.	pagina 9
	La superficie su cui è installata la macchina non è uniforme.	Posizionare la macchina su una superficie piatta e uniforme.	—

Sintomo	Cause possibili (o risultati)	Soluzioni	Riferimento
Il supporto o il materiale si impiglia su un rullo di alimentazione durante l'inserimento del supporto.	La forza adesiva del supporto è diminuita o il materiale non è fisso.	Premere il pulsante "Alimentazione" per estrarre il supporto, quindi sostituirlo con uno nuovo.	pagina 21 pagina 56
	Il materiale fuoriesce dall'area adesiva del supporto.	Premere il pulsante "Alimentazione" per estrarre il supporto, quindi applicare il materiale mantenendolo all'interno dell'area adesiva del supporto.	pagina 12 pagina 21
Il supporto o il materiale si impiglia sul rullo di alimentazione durante il taglio/disegno.	<ul style="list-style-type: none"> - La forza adesiva del supporto è diminuita o il materiale non è fisso. - Il materiale fuoriesce dall'area adesiva del supporto. 	<p>Premere il pulsante "Avvio/Stop" per iniziare l'operazione. Seguire le istruzioni sullo schermo o premere il pulsante "Alimentazione" per estrarre il supporto. Se il supporto non fuoriesce, spegnere la macchina, rimuovere il supporto ed estrarre manualmente il supporto. Dopo l'estrazione del supporto, sostituirlo con uno nuovo o applicare il materiale mantenendolo all'interno dell'area adesiva del supporto.</p>	pagina 12 pagina 21 pagina 56
Il supporto viene inserito da un angolo e non è alimentato durante il taglio/disegno.			
Il materiale da tagliare/disegnare o l'originale da acquisire si stacca durante il taglio/l'acquisizione.			

Taglio

Sintomo	Cause possibili (o risultati)	Soluzioni	Riferimento
Il materiale da tagliare si incastra sulla punta della taglierina.	Nel supporto si sono accumulati polvere o filacci.	Pulire il supporto.	pagina 58
	La taglierina è usurata.	Sostituire la taglierina con una nuova.	pagina 56
	Il materiale da tagliare è incompatibile con la macchina.	Sostituire il materiale con uno compatibile con la macchina.	pagina 11
La macchina si è fermata durante l'esecuzione di un'operazione.	Per motivi di sicurezza, la macchina smette di funzionare se si tocca il pannello durante il taglio o il disegno.	Seguire le istruzioni nel messaggio visualizzato sullo schermo. Toccare il tasto "OK" per spostare il carrello in posizione iniziale. Caricare il supporto ed eseguire nuovamente l'operazione.	—
Non tutto il materiale da tagliare viene tagliato. Alcune aree rimangono non tagliate.	Non è utilizzata una taglierina adeguata al materiale da tagliare.	Utilizzare una taglierina adeguata al materiale da tagliare.	pagina 12
	L'estensione della taglierina dal supporto è troppo ridotta.	Rimuovere il supporto dal carrello e regolare l'estensione della taglierina.	pagina 18
	La forza adesiva del supporto è diminuita o il materiale non è fisso.	Sostituire il supporto con uno nuovo.	pagina 56
	La taglierina è usurata.	Sostituire la taglierina con una nuova.	pagina 56
	Il materiale è incompatibile con la macchina.	Sostituire il materiale con uno compatibile con la macchina.	pagina 11
	La pressione di taglio ("Pressione taglio") è errata.	Regolare l'impostazione per "Pressione taglio" nella schermata delle impostazioni.	pagina 18 pagina 23
	Nel supporto si sono accumulati polvere o filacci.	Pulire il supporto.	pagina 58
	La spaziatura tra i disegni disposti è troppo ridotta.	Ridisporre i disegni per separarli leggermente. Impostare il numero su "3" o più alto nell'impostazione "Intervallo disegni" e ridisporre i disegni oppure eseguire la funzione di layout automatico.	pagina 24 pagina 38
	Non viene utilizzato un supporto adesivo ad alta aderenza per tessuti né un foglio termo adesivo per applicazioni su tessuto.	Applicare un supporto con un supporto adesivo ad alta aderenza per tessuti o applicare un foglio termo adesivo per applicazioni su tessuto a un tessuto prima del taglio.	pagina 13 pagina 15
Un tessuto non è applicato saldamente a un supporto con un supporto adesivo ad alta aderenza per tessuti sul lato adesivo.	Applicare saldamente il tessuto al supporto premendo l'impugnatura della spatola in dotazione sulla superficie del tessuto.	pagina 14	

Sintomo	Cause possibili (o risultati)	Soluzioni	Riferimento
Non tutto il materiale da tagliare viene tagliato. Alcune aree rimangono non tagliate.	Un foglio termo adesivo per applicazioni su tessuto non è applicato saldamente al tessuto.	Stirare tutto il foglio di contatto per applicarlo saldamente sul rovescio del tessuto.	pagina 16
Sono presenti tagli profondi su tutto il supporto.	L'estensione della taglierina dal supporto è troppo elevata.	Rimuovere il supporto dal carrello e regolare l'estensione della taglierina.	pagina 18
	La pressione di taglio ("Pressione taglio") è errata.	Regolare l'impostazione per "Pressione taglio" nella schermata delle impostazioni.	pagina 18 pagina 23

Disegno

Sintomo	Cause possibili (o risultati)	Soluzioni	Riferimento
La linea disegnata è più spessa (più sottile) del previsto.	La velocità di disegno ("Velocità disegno") o la pressione di disegno ("Pressione disegno") è errata.	Regolare le impostazioni per "Velocità disegno" e "Pressione disegno" nella schermata delle impostazioni. Per disegnare linee più spesse, aumentare la pressione di disegno. Per disegnare linee più sottili, diminuire la pressione di disegno. Per disegnare linee più spesse, diminuire la velocità di disegno. Per disegnare linee più sottili, aumentare la velocità di disegno. Dopo la regolazione delle impostazioni, eseguire un'operazione di disegno di prova.	pagina 23

Acquisizione

Sintomo	Cause possibili (o risultati)	Soluzioni	Riferimento
Acquisizione di immagini indesiderate.	L'area di acquisizione non è specificata correttamente.	In modalità "Acquisizione su USB", specificare il formato carta con l'impostazione "Dimensioni acquisizione".	pagina 54
		In modalità "Taglio diretto" o "Acquisizione su dati taglio", rifilare l'immagine nella schermata di modifica dopo l'acquisizione.	pagina 48 pagina 51
È impossibile eseguire l'acquisizione con precisione (sono presenti linee sull'immagine acquisita).	Il vetro dello scanner è sporco.	Pulire il vetro dello scanner dal fondo della macchina.	pagina 59
	L'originale da acquisire è sporco o graffiato.	In modalità "Acquisizione su dati taglio", rimuovere le linee sottili o lo sporco nella schermata di modifica immagine.	pagina 52
Le linee stampate sul supporto vengono acquisite.	L'originale è trasparente, pertanto le linee stampate sul supporto vengono acquisite.	In modalità "Acquisizione su dati taglio", rimuovere le linee nella schermata di modifica immagine.	pagina 52
L'immagine acquisita è rossa.	Quando si utilizza il supporto di acquisizione opzionale, l'acquisizione viene eseguita senza staccare il nastro blu.	Staccare il nastro blu dal supporto di acquisizione opzionale prima dell'acquisizione.	—

MESSAGGI DI ERRORE

Nella tabella seguente sono elencati alcuni dei messaggi che potrebbero essere visualizzati durante il funzionamento della macchina, con le soluzioni corrispondenti.

Eseguire l'operazione necessaria secondo le istruzioni nel messaggio o la soluzione descritta qui.

Se il problema persiste, rivolgersi al rivenditore che ha venduto la macchina e al centro di assistenza autorizzato più vicino.

Messaggi di errore	Cause / Soluzioni
Si è verificata un'anomalia. Spegner la macchina e riaccenderla.	Spegner la macchina e riaccenderla.
Memoria incorporata corrotta. Inizializzare la memoria.	I dati nella memoria della macchina sono corrotti. Riavviare la macchina.
Non utilizzabile se vi sono troppi disegni.	Il messaggio viene visualizzato nelle condizioni seguenti: - Sono presenti 301 o più disegni da tagliare in modalità "Taglio diretto". - Sono presenti 301 o più disegni da salvare come dati di taglio in modalità "Acquisizione su dati taglio". Diminuire il numero di disegni da utilizzare. - Sono presenti troppe linee di taglio da creare dopo l'acquisizione di un numero elevato di piccoli disegni. - Sono presenti troppi disegni a tonalità chiara da convertire in disegni a due tonalità (bianco e nero) mentre il livello di rilevamento immagine è in fase di regolazione. Acquisire nuovamente le immagini dopo aver ridotto il numero di disegni disposti nell'originale.
Non utilizzabile se non vi sono disegni.	Non sono presenti immagini acquisite o linee per l'acquisizione. Ricontrollare l'immagine da acquisire e regolare l'area di acquisizione, il livello di rilevamento immagine e le impostazioni "Eliminazione dimensioni". Inoltre, modificare l'immagine disegnata sull'originale in modo da semplificare l'acquisizione.
Stringa di caratteri troppo lunga per il supporto.	Diminuire il numero di caratteri in modo che la lunghezza della stringa di caratteri rientri nella larghezza nel supporto da 12 pollici (larghezza massima possibile 297 mm).
Inizializzazione della posizione della lametta non riuscita. Spegner la macchina.	Spegner la macchina e riaccenderla.
Inizializzazione della testina non riuscita. Spegner la macchina.	
È stato combinato il numero massimo di disegni.	Non è possibile combinare 301 o più disegni. Diminuire il numero di disegni.
Non sono presenti disegni nell'area operativa.	Non sono presenti disegni da tagliare o tracciare nell'area di taglio. Per tagliare o tracciare un disegno all'esterno dell'area, aumentare l'impostazione per "Area taglio" o spostare i disegni nell'area specificata con "Area taglio" (pagina 23).
Memoria insufficiente per salvare il disegno.	Eliminare un file dalla memoria della macchina o dall'unità flash USB.
Spazio sul supporto insufficiente. Controllare le dimensioni dei disegni, lo spazio sul supporto, l'Area taglio (impostazione) o l'Intervallo disegni (impostazione).	Eseguire una delle operazioni seguenti per disporre i disegni. - Eliminare un disegno già disposto nella schermata di layout disegni. - Ridimensionare un disegno nella disposizione. - Aumentare l'impostazione per "Area taglio" (pagina 23). - Diminuire la spaziatura tra i disegni disposti utilizzando l'impostazione "Intervallo disegni".
Spazio sul supporto insufficiente. Max: 10 (esempio: numero calcolato)	Poiché sono presenti troppi disegni, non è possibile disporli. Diminuire il numero di disegni al valore massimo indicato sullo schermo.
Confermare il richiamo e il recupero della memoria precedente?	Per utilizzare i dati di un'operazione precedente, toccare il tasto "OK". (pagina 24)

Messaggi di errore	Cause / Soluzioni
Impossibile fondere i disegni. Coppia selezionata non valida.	Il messaggio viene visualizzato durante l'unione dei disegni. I disegni con margini di cucitura e senza margini di cucitura sono selezionati come coppie. Selezionare i disegni con o senza margini di cucitura.
Impossibile unire i disegni. Vi sono alcuni disegni non modificabili o non sovrapponibili.	Il messaggio viene visualizzato durante la fusione dei disegni. <ul style="list-style-type: none"> - I disegni non si sovrappongono. Ridisporli in modo che i disegni selezionati si sovrappongano. L'unione dei disegni, invece, può essere un metodo di modifica alternativo, a seconda del progetto. - È selezionato un disegno con un margine di cucitura. Disattivare l'impostazione del margine di cucitura e unire i disegni. - Una forma aperta è selezionata come disegno. È possibile unire solo forme chiuse. L'unione dei disegni, invece, può essere un metodo di modifica alternativo, a seconda del progetto.
I disegni potrebbero risultare sovrapposti. Il margine di cucitura impostato sulla macchina è troppo largo.	Quando l'impostazione del margine di cucitura per un disegno aumenta rispetto all'operazione precedente, i bordi potrebbero sovrapporsi vicino ai disegni. Regolare l'impostazione del margine di cucitura. Altrimenti aumentare la spaziatura tra i disegni.
Si è verificato un errore durante l'acquisizione. Spegnerla la macchina.	Spegnerla e riaccendere la macchina, quindi provare a eseguire nuovamente l'operazione.
Impossibile eliminare i dati.	L'unità flash USB in uso potrebbe non essere compatibile con la macchina. Se scollegando l'unità flash USB ed eseguendo nuovamente l'operazione il messaggio ricompare, sostituire l'unità flash USB. Per informazioni sull'unità flash USB compatibile con la macchina, visitare il nostro sito Web " http://solutions.brother.com ".
Impossibile leggere i dati.	
Impossibile salvare i dati.	
Impossibile riconoscere il supporto. Il supporto verrà espulso.	È stato inserito un supporto non riconoscibile. Se non è in uso un supporto progettato appositamente per la macchina, utilizzare il supporto specifico.
	Pulire i riferimenti tratteggiati sul bordo del supporto e l'area circostante. Se il supporto non viene ancora riconosciuto, sostituirlo con uno nuovo.
Alcuni disegni non consentono di aggiungere il margine di cucitura.	Non è possibile specificare le impostazioni del margine di cucitura per forme di disegni complesse. Selezionare un disegno con una forma semplice. Aumentare il margine di cucitura a 2 mm o più potrebbe essere di aiuto.
Alcuni disegni non consentono di impostare la distanza di taglio dal contorno.	
È incluso un disegno che non può essere salvato sul supporto USB. Salvare il disegno nella memoria della macchina.	A seconda del disegno, potrebbe non essere possibile salvarlo su un'unità flash USB.
È presente un disegno che non rientra nell'area operativa. Impossibile tagliarlo o disegnarlo. Continuare?	Sono presenti disegni all'esterno dell'area di taglio. Se i disegni all'esterno dell'area di taglio non devono essere tagliati o disegnati, continuare l'operazione. Per tagliare o tracciare i disegni all'esterno dell'area, aumentare l'impostazione per "Area taglio" o spostare i disegni nell'area specificata con "Area taglio" (pagina 23).
Questi dati sono troppo complicati e non possono essere convertiti.	Quando si fondono o si combinano i disegni: ridurre il numero di disegni disposti o modificare i disegni per semplificarli.
Impossibile utilizzare il supporto.	Il supporto in uso non può essere utilizzato con la funzione da eseguire. Sostituire il supporto.

AGGIORNAMENTO DEL SOFTWARE

Utilizzando un'unità flash USB, è possibile aggiornare il software della macchina. Per informazioni sull'aggiornamento, fare riferimento ai dettagli pubblicati su Brother Solutions Center (<http://solutions.brother.com/>). Se è stato pubblicato un file di aggiornamento, scaricarlo e aggiornare la macchina secondo la procedura seguente.

1 Tenendo premuto  sul pannello operativo, premere  per accendere la macchina.

2 Collegare l'unità flash USB contenente il file di aggiornamento alla porta USB sulla macchina.

L'unità flash USB non deve contenere dati diversi dal file di aggiornamento. Altrimenti la macchina potrebbe non funzionare più correttamente.

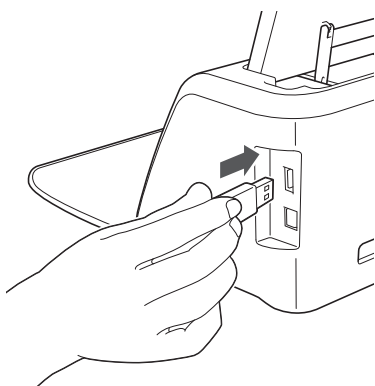

Nota

- Questa macchina non è compatibile con un hub USB. Collegare l'unità flash USB direttamente alla porta USB.

3 Toccare il tasto "Aggiorna" per avviare l'aggiornamento.

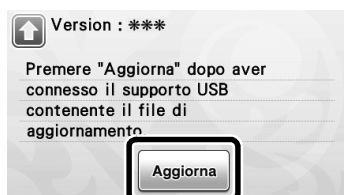

- ▶ Al termine dell'aggiornamento, viene visualizzato un messaggio di completamento.

4 Scollegare l'unità flash USB dalla porta.

5 Spegnerla la macchina e riaccenderla.

ACCESSORI OPZIONALI

Di seguito sono indicati gli accessori opzionali da acquistare separatamente.

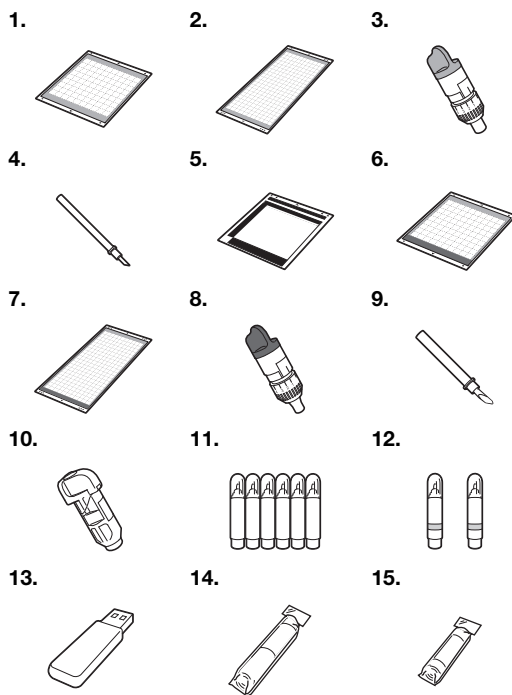

N.	Nome componente	Codice componente
1	Supporto adesivo a bassa aderenza 12" x 12" (305 mm x 305 mm) (turchese)	CAMATP12
2	Supporto adesivo a bassa aderenza 12" x 24" (305 mm x 610 mm) (turchese)	CAMATP24
3	Supporto taglierina standard (turchese) (senza taglierina)	CAHLP1
4	Taglierina standard	CABLDP1
5	Supporto per acquisizione 12" x 12" (305 mm x 305 mm)	CAMATS12
6	Supporto standard 12" x 12" (305 mm x 305 mm) (turchese e viola)	CAMATF12
7	Supporto standard 12" x 24" (305 mm x 610 mm) (turchese e viola)	CAMATF24
8	Supporto taglierina per taglio profondo (viola) (senza taglierina)	CAHLF1
9	Taglierina per taglio profondo	CABLDF1
10	Supporto penne	CAPENHL1
11	Kit penne colorate	CAPEN1
12	Kit penne cancellabili	CAPEN2
13	USB contenuti	*
14	Foglio termo adesivo per applicazioni su tessuto (rinforzo bianco)	CASTBL1
15	Supporto adesivo ad alta aderenza per tessuti (rinforzo azzurro)	CASTBL2

* Rivolgersi al rivenditore che ha venduto la macchina e al centro di assistenza autorizzato più vicino.

INDICE

A	
Accensione/Spegnimento	10
Accessori opzionali	66
Acquisizione dello sfondo	38
Acquisizione su USB	54
Aggiornamento del software	66
Apertura di alimentazione	9, 20
Area di taglio	23, 35
C	
Calibrazione dello schermo a sfioramento	60
Caricamento del supporto	20
Carrello	9, 19
Cicalino	23
Componenti e funzioni	9
Condizione del materiale richiesta (acquisizione)	47, 54
Condizione del materiale richiesta (taglio/disegno)	11
Creazione di contorni e cornici	49
Criteri per la sostituzione	56
D	
Dati dall'acquisizione al taglio	50
Distanza del contorno	49
E	
Estensione della taglierina	18, 22
F	
Foglio termo adesivo per applicazioni su tessuto	15
Funzioni di disegno	43
Funzioni di immissione caratteri	40
Funzioni di modifica dei disegni	33
Funzioni di modifica del layout	35
I	
Impostazione supporto	19
Impostazioni scala standard	18
Interruttore di alimentazione principale	11, 25
Intervallo di layout	24
J	
Jack di alimentazione CC	9, 59
L	
Leva di blocco supporto	9, 19
Linea di taglio	50
Lingua	23
M	
Margine di cucitura	24, 34, 44
Messaggi di errore	64
Modalità "Acquisizione"	8, 47
Modalità "Disegno"	8
Modifica di immagini	52
P	
Pannello operativo	9, 10
Porta USB	9, 41, 66
Pressione di disegno	23, 44
Pressione di taglio	18, 23, 27
Pulizia	58
R	
Richiamo	41
Risoluzione dei problemi	61
S	
Salvataggio	41
Scaricamento del supporto	21
Schermata delle impostazioni	23
Schermata di layout disegni	26, 35
Schermata di modifica disegno	25, 33
Schermata di modifica immagine	50, 52
Schermata di modifica parte del disegno	29, 34
Schermata di ridimensionamento disegno	28
Schermata di rifilatura immagine	48, 49
Schermata di selezione categoria disegno	25
Schermata di selezione categoria secondaria disegno	28
Schermata di selezione disegno	25, 28
Schermata di selezione disegno/taglio	27
Schermata elenco parti del disegno	28
Schermata Home	11, 25
Schermata iniziale	11, 24
Sfondo	23
Sostituzione della taglierina	56
Spegnimento automatico	23, 24
Supporto adesivo a bassa aderenza	12
Supporto adesivo ad alta aderenza per tessuti	13
T	
Taglierina per taglio profondo	17
Taglierina standard	12
Taglio di disegni avanzati	27
Taglio di prova	19
Taglio di un disegno base	25
Taglio diretto	47
Taglio intorno ai disegni	44
U	
Unione	36
Unità	23
V	
Velocità di disegno	23, 44
Velocità di taglio	23, 27

Visitare il sito <http://solutions.brother.com> per ottenere supporto sui prodotti e per le domande frequenti (FAQ).