

# SINGER®

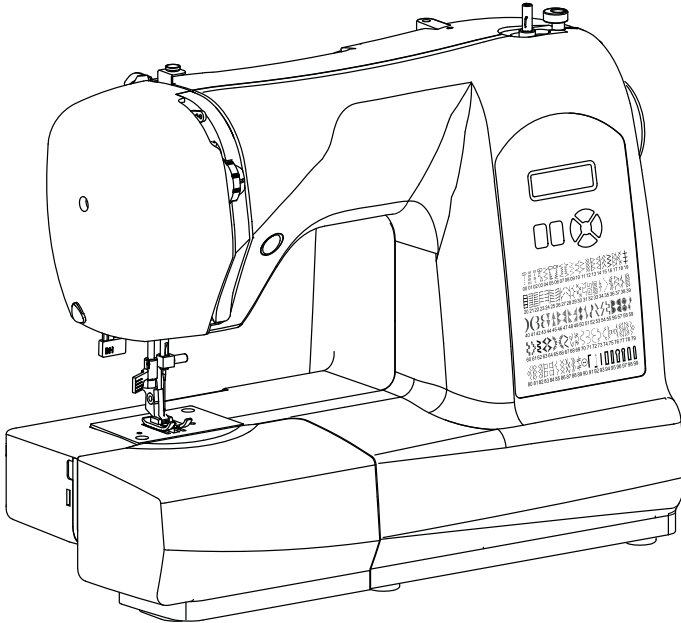

6660/6680/6699

GEBRAUCHSANLEITUNG

*MANUALE DI ISTRUZIONI*

MANUAL DE INSTRUCCIONES

# WICHTIGE SICHERHEITSHINWEISE

Beim Gebrauch dieser Maschine sollten Sie stets grundlegende Sicherheitsmaßnahmen beachten. Lesen Sie sämtliche Hinweise vor Gebrauch der Maschine aufmerksam durch.

## **ACHTUNG** — Zur Vermeidung elektrischer Schläge:

- Die Maschine nie unbeaufsichtigt lassen, wenn sie mit dem Stromnetz verbunden ist. Unmittelbar nach dem Gebrauch sowie vor jeder Reinigung den Stecker aus der Steckdose ziehen.

## **VORSICHT** — Zur Vermeidung von Bränden, elektrischen Schlägen und Personenschäden:

- Die Netzspannung (Spannung des Steckdosenanschlusses) muss unbedingt mit der Nennspannung des Motors übereinstimmen.
- Die Maschine darf nur zur dem in diesem Handbuch beschriebenen Zweck verwendet werden. Benutzen Sie ausschließlich Zubehör, das vom Hersteller in dieser Bedienungsanleitung empfohlen wird.
- Zur Durchführung von Arbeiten im Nadelbereich, wie Einfädeln der Nadel oder Greifer sowie zum Nadel-, Stichplatten- oder Nähfußwechsel usw. den Netzstecker aus der Steckdose ziehen oder die Maschine ausschalten.
- Der Stecker der Nähmaschine aus der Steckdose ziehen, wenn Abdeckungen entfernt werden, beim Schmieren oder wenn sonstige Wartungsarbeiten, die in dieser Anleitung beschrieben sind, durch den Benutzer ausgeführt werden.
- Selbstständige Einstellungen des Motorriemens sind nicht gestattet. Sollten entsprechende Einstellungen notwendig sein, ist die zuständige Singer-Vertretung zu kontaktieren.
- Den Netzstecker nicht am Kabel, sondern am Stecker aus der Steckdose ziehen.
- Den Fußanlasser vorsichtig behandeln und nicht zu Boden fallen lassen. Insbesondere dürfen keine Gegenstände auf den Fußanlasser gestellt werden.
- Stets die korrekte Stichplatte verwenden. Eine falsche Stichplatte kann Nadelbruch verursachen.
- Keine verbogenen Nadeln verwenden.
- Beim Nähen die Finger von allen sich bewegenden Teilen fernhalten. Besondere Vorsicht ist im Bereich um die Nähmaschinennadel geboten.
- Das Nähgut beim Nähen nicht ziehen oder schieben. Dadurch könnte die Nadel verbogen werden und brechen.
- Maschine ausschließlich am Tragegriff heben und bewegen.
- Die Maschine darf auf keinen Fall betrieben werden, wenn Kabel bzw. Stecker beschädigt sind, die Maschine nicht ordnungsgemäß arbeitet, zu Boden gefallen ist oder wenn sie beschädigt bzw. nass wurde. Ist eine Überprüfung bzw. Reparatur notwendig oder sind elektrische bzw. mechanische Justierungen erforderlich, so bringen Sie die Maschine zum nächstgelegenen Singer-Vertragshändler oder Singer-Kundendienst.

- Die Maschine darf nicht betrieben werden, falls irgendwelche Luftöffnungen verschlossen sind. Halten Sie die Belüftungsöffnungen der Maschine und des Fußanlassers frei von Flusen, Staub und losem Gewebe.
- Keine Gegenstände in die Öffnungen der Maschine stecken bzw. fallen lassen.
- Maschine nicht im Freien betreiben.
- Die Maschine darf nicht an Orten betrieben werden, an denen Sprays oder reiner Sauerstoff verwendet werden.
- Die Maschine darf nicht als Spielzeug benutzt werden. Höchste Aufmerksamkeit ist geboten, wenn die Maschine von Kindern oder im Beisein von Kindern benutzt wird.
- Weder Maschine noch Maschinenkoffer direkter Sonneneinstrahlung oder sehr warmem bzw. feuchtem Raumklima aussetzen.
- Die Maschine, der Fußanlasser und das Netzkabel dürfen nicht mit nassen Händen, nassen Tüchern oder sonstigen nassen Gegenständen angefasst werden.
- Den Netzstecker nicht an eine Mehrfachsteckdose anschließen, an die mehrere andere Netzkabel anderer Geräte angeschlossen sind.
- Die Maschine nur auf einem ebenen und stabilen Tisch benutzen.
- Vor jeder Inbetriebnahme Freiarm- und Greiferraumdeckel der Maschine schließen.
- Nähfuß und Nadeln für Kinder unzugänglich aufbewahren.
- Maschine nicht selbsttätig auseinanderbauen oder verändern.
- Vor der Maschinenpflege sicherstellen, dass der Netzschalter ausgeschaltet und der Stecker aus der Steckdose gezogen ist.



Ist das Netzkabel beschädigt, muss es vom Hersteller, Händler bzw. durch eine sonstige qualifizierte Person ausgetauscht werden, um eine potentielle Gefahrenquelle zu eliminieren.

**Dieses Gerät ist nicht dafür bestimmt, durch Personen (einschließlich Kinder) mit eingeschränkten physischen, sensorischen oder geistigen Fähigkeiten oder mangels Erfahrung und/oder mangels Wissen benutzt zu werden, es sei denn, sie werden durch eine für ihre Sicherheit zuständige Person beaufsichtigt oder erhielten von ihr Anweisung, wie das Gerät zu benutzen ist.**

Schalten Sie die Maschine stets aus, wenn Sie sie unbeaufsichtigt lassen.

Ziehen Sie vor Wartung der Maschine den Netzstecker.

Wenn die Leuchteinheit beschädigt ist, muss sie von einem autorisierten Händler ausgetauscht werden.

### Entsorgungshinweis:



**Halten Sie Verpackungsmaterial von Kindern fern und entsorgen Sie dieses umweltgerecht.**

**Wenn die Nähmaschine einmal ausgedient hat, dann entsorgen Sie diese an einer Sammelstelle für Elektround Elektronikschrott.**

SINGER® ist ein eingetragenes Warenzeichen der Singer Company Limited S.á.r.l. oder ihrer Tochtergesellschaft. c 2014 Singer Company Limited S.á.r.l. oder ihrer Tochtergesellschaft. Alle Rechte sind vorbehalten.

VSM Deutschland GmbH An der RaumFabrik 34, 76227 Karlsruhe  
Tel.: 0721 4001-0 Fax: 0721 4001-513

# IMPORTANTI NORME DI SICUREZZA

Quando si utilizza un elettrodomestico, è sempre necessario seguire le basilari precauzioni per la sicurezza, comprese quelle qui indicate. Prima di utilizzare questa macchina per cucire leggete per intero questo manuale di istruzioni.

## **PERICOLO**— Per ridurre il rischio di scossa elettrica:

1. La macchina per cucire non deve mai essere lasciata incustodita quando è collegata alla rete elettrica; staccare sempre la spina immediatamente dopo l'uso e prima di interventi di pulizia.

## **ATTENZIONE**— Per evitare incendi, scosse, scottature o infortuni alle persone:

1. "Non permettete che la macchina sia usata per gioco. E' necessaria un'attenta sorveglianza quando vi sono bambini nelle vicinanze o viene utilizzata da minori."
2. "Questo apparecchio non è destinato all'uso di persone (inclusi i bambini) con ridotte capacità fisiche, sensoriali o mentali, che non ne abbiano esperienza e conoscenza, a meno che non siano controllati o istruiti all'uso dell'apparecchiatura da una persona responsabile della loro sicurezza. I bambini devono essere controllati per assicurarsi che non giochino con l'apparecchio."
3. "Usate questa macchina da cucire solo per l'uso previsto, come descritto in questo manuale. Utilizzate solo gli accessori raccomandati dal produttore, come indicato da questo manuale."
4. "Non utilizzate questa macchina da cucire se ha il cavo elettrico o la spina danneggiati, se non funziona correttamente, se è caduta o danneggiata, se è caduta in acqua. Riportate la macchina per cucire al più vicino negozio o centro di assistenza, per una valutazione, una riparazione o una regolazione sia elettrica che meccanica."
5. "Se il cavo elettrico è danneggiato, per evitare pericoli, deve essere sostituito dal produttore, da un centro assistenza autorizzato o da personale qualificato."
6. "Non usate la macchina per cucire con le prese d'aria bloccate. Controllate che le aperture per la ventilazione della macchina per cucire e il reostato siano liberi dall'accumulo di filaccia, sporco o pezzi di stoffa."
7. "Evitate che nelle aperture della macchina cadano o siano inseriti oggetti di qualsiasi tipo."
8. "La macchina deve essere utilizzata esclusivamente al chiuso, mai all'aperto."
9. "Non usate la macchina in luoghi in cui sono utilizzati prodotti vaporizzati (spray, aerosol) o dove viene somministrato ossigeno"
10. "Per scollegare la macchina, spegnete l'interruttore di accensione (posizione "0"), quindi togliete la spina dalla presa di rete."
11. "Spegnete o scollegate l'apparecchio quando lo lasciate incustodito. Scollegate l'apparecchio prima di effettuare manutenzioni o sostituire le lampadine."
12. "Quando scollegate l'apparecchio non fatelo tirando il filo elettrico. Prendete con le dita la spina, non prendete il filo."
13. "Tenete le vostre dita lontane da tutte le parti in movimento. Fate particolare attenzione all'area attorno agli aghi della macchina per cucire."
14. "Non cucite mai con una placca ago danneggiata. L'ago potrebbe rompersi."
15. "Non utilizzate aghi piegati."
16. "Mentre cucite, non tirate e non spingete il tessuto. L'ago potrebbe flettersi e rompersi."

17. "Spegnete la macchina ("0") tutte le volte che fate regolazioni nell'area dell'ago, come infilare l'ago, cambiare l'ago, infilare la bobina, cambiare il piedino, ecc."
18. "Staccate sempre la macchina da cucire dalla presa di corrente quando togliete i coperchi, lubrificate gli ingranaggi o quando effettuate qualsiasi altro intervento di manutenzione citato nel manuale di istruzioni."
19. "Per evitare il rischio di folgorazione, non immergete mai la macchina, il cavo di corrente o la spina elettrica in acqua o in altri liquidi."
20. "La lampadina LED ha una potenza massima di 0,3W e una tensione massima di 5V CC. Se la lampadina è danneggiata, non dovete utilizzare l'apparecchio, ma dovete inviarlo a un centro assistenza perché sia riparato o sostituito."
21. "Per evitare infortuni:
  - Staccate sempre il reostato se lasciate incustodito l'apparecchio:
  - Staccate sempre il reostato prima di effettuare qualsiasi manutenzione."

**ATTENZIONE—** Parti in movimento. Per ridurre il rischio di infortuni, spegnete sempre la macchina prima di ogni manutenzione. Prima di utilizzarla chiudete tutti i coperchi.

## CONSERVATE QUESTE ISTRUZIONI

Questo prodotto è destinato ad un uso domestico o privato.

### REOSTATO (Solo per USA e Canada)

Utilizzate modello YC-485 EC o JF-1000 con questa macchina per cucire.

### ATTENZIONE SPINA POLARIZZATA (Solo per USA e Canada)

*Questo apparecchio ha una spina polarizzata (con una lamella più larga delle altre). Per ridurre il rischio di scosse elettriche, questa spina dev'essere inserita in una presa polarizzata in un solo modo. Se la spina non si inserisce perfettamente nella presa, cambiare il verso della spina. Se non si inserisce ancora, contattare un elettricista specializzato per installarla correttamente. Non modificare la spina in alcun modo.*

**Questo elettrodomestico è conforme alla direttive CE 2004/108/CE relativa alla compatibilità elettromagnetica.**



**Attenzione: per essere smaltito questo prodotto deve essere riciclato in sicurezza in accordo con la legislazione del Paese in materia di riciclaggio relativa ai prodotti elettrici/ elettronici. In caso di dubbi contattare il proprio rivenditore autorizzato.**

SINGER è un marchio esclusivo di The Singer Company Limited S.à.r.l o use affiliate.

©2014 The Singer Company Limited S.à.r.l. o sue affiliate. Tutti i diritti riservati.

# IMPORTANTES INSTRUCCIONES DE SEGURIDAD

Quando se usa un aparato eléctrico, debe seguirse unas precauciones básicas y que vienen incluidas a continuación.

“Leer las instrucciones antes de usar la máquina de coser.”

**PELIGRO** — Para reducir el riesgo de una descarga eléctrica.

1. La máquina no debe dejarse nunca desatendida mientras esté conectada. Desconectar la máquina de la red eléctrica inmediatamente después de su uso y antes de limpiarla.

**CUIDADO** — Para reducir el riesgo de quemaduras, fuego, descargas eléctricas o causar daños a personas.

1. “No usar la máquina como un juguete.”  
Prestar atención si fuese necesario cuando la máquina está siendo usada por niños o cerca de ellos.
2. “Este aparato no está destinado al uso por personas (incluyendo niños) con una reducción de física, sensorial o mental, capacidad, o falta de experiencia y el conocimiento, a menos que se les ha dado la supervisión o las instrucciones de utilización del aparato por una persona responsable de su seguridad. Los niños deben ser supervisados para asegurarse de que no juegan con el aparato.”
3. “Usar la máquina de coser solamente como se describe en este manual.  
Usar únicamente los accesorios recomendados por el fabricante y que vienen especificados en este manual.”
4. “No trabajar nunca con la máquina en caso de que tenga el cable o el enchufe en malas condiciones, si no cose correctamente, en caso de que se haya caído, haya sido dañada o se haya mojado.”
5. “Si se daña el cable de suministro, debe ser sustituido por el fabricante, su agente de servicio o similares a personas calificadas, a fin de evitar un peligro.”
6. “No usar la máquina con los orificios de ventilación bloqueados. Mantener los orificios de ventilación de la máquina de coser y el pedal sin acumulación de polvo, suciedad y restos de tejido.”
7. “No introducir no insertar objetos en los orificios de ventilación.”
8. “Adentro uso solamente.”
9. “No usar mientras se estén utilizando productos aerosoles (spray) o en lugares donde se esté administrando oxígeno.”
10. “Para desconectar, girar el interruptor hasta la posición Off ( “0” ), luego desconectar el enchufe de la red.”
11. “Apague o desconecte el aparato cuando no lo use, desconecte el aparato antes de llevar a cabo el mantenimiento o sustitución de las lámparas.”
12. “No desconectar el enchufe tirando del cable. Para desconectar, tirar de la clavija, no del cable.”
13. “Mantener los dedos alejados de todas las partes móviles de la máquina. Tener un cuidado especial con la aguja.”
14. “Usar siempre la placa de agujas apropiada. Una placa de agujas impropia puede producir la rotura de la aguja.”

15. “No usar agujas despuntadas.”
16. “No presionar ni tirar del tejido mientras se está cosiendo. Esto podría doblar la aguja y romperla.”
17. “Situación el interruptor principal de la máquina en posición Off ( “0” ) cuando se realice algún ajuste en el área de la aguja como enhebrar la aguja, cambiar la aguja, cambiar la canilla, cambiar el pie prensatelas y similares.”
18. “Desconectar siempre la máquina de la red eléctrica cuando se retiren las tapas, para lubricar, o cuando se realice algún otro tipo de ajuste mecánico mencionado en el manual de instrucciones.”
19. “Para evitar descargas eléctricas, no ponga la máquina ni el cable o enchufe en agua u otros líquidos.”
20. “La lámpara LED de potencia máxima es 0,3 W, la tensión máxima es de DC 5V, si se daña la lámpara LED, que no debe usar el producto y enviarlo a la fabricación o el agente de servicio para reparar o reemplazar a la vez.”
21. “Atención los siguientes campos para evitar lesiones:
  - Desconecte el pedal del aparato cuando no lo use:
  - Desconecte el pedal del aparato antes de realizar cualquier tipo de mantenimiento.”

**PARTES MÓVILES** – Para reducir el riesgo de daños personales, apague y desconecte antes de cualquier mantenimiento. Cierre la tapa antes de utilizar la máquina.

## CONSERVE ESTE MANUAL DE INSTRUCCIONES

Esta máquina de coser es para uso doméstico

### ***PEDAL (sólo EE.UU. y Canadá)***

*Use el modelo YC-485 EC o JF-1000 con esta máquina de coser.*

### **INFORMACIÓN REFERENTE AL ENCHUFE POLARIZADO (sólo EE.UU. y Canadá)**

Este electrodoméstico está equipado con un enchufe polarizado (note que una patita es más ancha que la otra). Para reducir el riesgo de choques eléctricos, este enchufe solamente puede ser usado en una toma de corriente polarizada. Si no puede insertar el enchufe completamente en la toma de corriente, déle la vuelta e inténtelo de nuevo. Si el enchufe no entra todavía correctamente, contrate a un electricista calificado para que le instale la toma de corriente adecuada. No intente modificar el enchufe.

**Este instrumento se conforma con directivo de CEE 2004/108/EC cubriendo supresión contra interferencia de radio.**



Por favor, recuerde que estos productos deben ser reciclados de acuerdo con la legislación nacional referente a productos eléctricos y electrónicos. Si tiene alguna duda al respecto, por favor contacte con el distribuidor.

Singer es la marca registrada exclusiva de The Singer Company Limited S.à.r.l. or sus Afiliadas.  
©2014 The Singer Company Limited S.à.r.l o sus Afiliadas. Todos los derechos reservados.

# INHALTSVERZEICHNIS

## 1. IHRE NÄHMASCHINE STELLT SICH VOR

Teile der maschine .....	9-10
Zubehör .....	11
Inbetriebnahme der Maschine .....	12-13
Garnrollenhalter, Nähfussheber .....	14
Transportabdeckplatte, Freiarm verwenden .....	15
Unterfaden spulen .....	16
Herausnehmen der spulenkapsel, Einsetzen der spule in die spulenkapsel .....	17
Einsetzen der spulenkapsel in den greifer, Oberfaden einfädeln .....	18-19
Gebrauch des nadeleinfädlers .....	20
Unterfaden heraufholen .....	21
Stoff-, garn- und nadeltable .....	22-23
Nadel auswechseln .....	24
Fadenspannung einstellen .....	25-26
Bedienungsfeldfunktionen, Nadelpositionen für den geradstich .....	27-28
Regulierung der unterfadenspannung, Nähfuß auswechseln .....	29
Hilfemeldung .....	30
Rückwärtsschalter .....	31

## 2. NÄHBEGINN

Nachschlagtabelle für stichlängen Und stichbreiten .....	32-35
Übersicht stichmustersnummern .....	36
Geradstich .....	37-38
Gerade nähen mit den Führungslinien	
Quiltstich mit handarbeitoptik .....	39-40
Reißverschluss einnähen, Kordonieren	
Zickzackstich .....	41
Reißverschluss einnähen einstellen	

Mehrfacher zickzackstich, Muschelstich .....	42-43
Raupenstich, Platzierung von mustern	

Knopf annähen .....	44
Blindstich .....	45-46
Strechstiche .....	47-53

Strechgeradstich, Wabenstich, Overlockstich, Federstich, Strechzickzackstich, Doppelter overlockstich, Kreuzstich, Entredeuxstich, Leiterstich, Pikotstich, Kantenstich, Geneigter kantenstich, Strechoverlockstich, Hexenstich, Griechischer stich, Grätenstich, Dornstich, Doppelter overlockstich, Fagottstich, Strechpatchworkstich	
--	--

Mehr zierstiche & ideen für dekorationen .....	54
---	----

Knopflöcher .....	55-59
Automatische Knopflöcher, Knopfloch mit Einlauffaden, Manuelles Knopfloch	

## 3. PFLEGE UND REINIGUNG DER NÄHMASCHINE

Reinigung des Greiferbereichs .....	60-61
-------------------------------------	-------

## 4. OPTIONALES ZUBEHÖR

Grosser Anschlagetisch, Feste Abdeckhaube .....	62
--	----

## 5. NÜTZLICHE TIPPS BEI STÖRUNGEN

.....	63-65
-------	-------

## 6. 6699/6680 Zubehör

Rollfuss, Spezialfuß für unsichtbare Reißverschlussfuß .....	66-67
Knopfannähfuß .....	68
Blindstichfuß .....	69
Overlockfuß .....	70

Europäische Ausführung

Abmessungen: 425 mm × 211 mm × 329 mm  
Gewicht: 6.6 kg  
Nennspannung: 230 V ~  
Netzfrequenz: 50 Hz  
Leistungsaufnahme: 65 W  
Umgebungstemperatur: Normaltemperatur  
Geräuschpegel: weniger als 70 db (A)



# INDICE

## 1. PRESENTAZIONE DELLA MACCHINA PER CUCIRE

Parti e componenti	9-10	Cucitura zig-zag	41
Accessori	11	Regolazione di lunghezza e ampiezza del punto	
Collegamento della macchina	12-13	Zig-zag a tre punti,	
Portarocchetti, Leva alza-piedino	14	Punto conchiglia	42-43
Placca per il rammendo,		Punto pieno (satin), Posizione dei punti	
Conversione a braccio libero	15	Cucire un bottone	44
Avvolgimento della bobina	16	Punto invisibile	45-46
Come togliere la scatola bobina dalla spoletta,		Punti elastici	47-53
Inserimento della bobina nella scatola bobina	17	Diritto elastico, Punto a nido d'ape,	
Inserimento della scatola bobina nella spoletta,		Punto overlock, Punto piuma,	
Come infilare il filo superiore	18-19	Point ric-rac, Doppio overlock, Punto criss cross,	
Infilatura automatica dell'ago	20	Punto entredeux, Punto scala, Punto spillo,	
Come raccogliere il filo della bobina	21	Punto coperta, Spillo inclinato, Soprappiglio inclinato,	
Tabella guida dei tessuti, dei filati e degli aghi	22-23	Incrociato, Greca, Punto a spina di pesce, Punto spina,	
Sostituzione dell'ago	24	Punto soprappiglio rinforzato, Punto fagotto,	
Come regolare la tensione del filo superiore	25-26	Punto magico	
Funzioni pannello di controllo,		Più punti decorativi e idee per decorare con la	
Posizione dell'ago nella cucitura diritta	27-28	Macchina per cucire	54
Regolazione della tensione del filo della bobina,		Realizzazione di un occhietto	55-59
Sostituzione del piedino	29	Occhiellatore automatico, Asole cordonate,	
Messaggi d'aiuto	30	Occhietto manuale	
Cucitura all'indietro	31		

## 2. INIZIAMO A CUCIRE

Tabella guida per ampiezza e lunghezza dei punti	32-35
Guida di riferimento ai punti	36
Cucitura diritta	37-38
Per mantenere la cucitura Diritta	
Punto "trapuntato a mano"	39-40
Inserimento di cerniere, Cordoncini	

## 3. MANUTENZIONE DELLA VOSTRA MACCHINA PER CUCIRE

Pulizia delle griffe e dell'area spoletta	60-61
---	-------

## 4. ACCESSORI OPZIONALI

Piano di lavoro grande,	
Valigia rigida	62

## 5. IN CASO DI PROBLEMA

	63-65
--	-------

## 6. ACCESSORI OPZIONALI

Piedino a rulli,	
Scarpetta per cerniere invisibili	66-67
Scarpetta attaccabottoni	68
Piedino punto invisibile	69
Scarpetta per soprappiglio	70

Per la versione europea

Dimensioni: 425 mm × 211 mm × 329 mm  
Peso totale: 6.6 kg  
Tensione di alimentazione: 230 V ~  
Frequenza: 50 Hz  
Potenza assorbita: 65 W  
Utilizzando temperatura ambiente: temperatura normale  
Livello acustico di rumore: minore di 70 db(A)

# INDICE DE CONTENIDOS

## 1. PRINCIPALES PARTES DE LA MAQUINA

Identificación de la máquina -----	9-10
Accesorios -----	11
Preparación de la máquina -----	12-13
Porta carretes, Palanca pie prensatelas -----	14
Placa transparente ,	
Utilización del brazo libre -----	15
Devanado de la bobina -----	16
Extracción de la capsula bobina de la lanzadera,	
Inserción de la canilla en la capsula bobina ---	17
Inserción de la capsula bobina en la lanzadera,	
Enhebrado del hilo superior -----	18-19
Empleo del ensartador automático	
de aguja -----	20
Extracción del hilo de la bobina -----	21
Tabla de hilo, aguja y material -----	22-23
Cambio de la aguja -----	24
Ajuste de la tensión del hilo superior -----	25-26
Funciones de panel de control ,	
Ajuste de posición de aguja para	
puntada recta -----	27-28
Ajuste de la tension del hilo de la bobina,	
Cambio del pie prenastelas -----	29
Mensajes de ayuda -----	30
Interruptores de funcionamiento -----	31

## 2. EMPEZAR A COSER

Cuadro de referencia rápida de largo y ancho de puntada -----	32-35
Guía de referencia del número de puntada-----	36
Puntada recta -----	37-38
Manteniendo la puntada derecha	
Puntada de acolchado continua -----	39-40
Colocación de cierres, Colocación de vivos	

Puntada zig-zag -----	41
Ajuste del ancho y largo de puntada	
Zig-zag de tres puntadas,	
Puntada de lencería -----	42-43
Puntada de relleno o satín, Ubicacion de los patrones	
Cosido de botones -----	44
Puntada invisible -----	45-46
Puntadas decorativas y elásticas -----	47-53
Puntada recta triple, Puntada panal,	
Puntada sobre-orillado, Puntada pluma,	
Puntada ric rac, Puntada obrlock doble,	
Puntada entrecruz, Puntada “Entredos”,	
Puntada en escalera, Puntada de broche,	
Puntada de ribete, Puntada alfiler inclinado,	
Puntada overlock inclinado, Puntada cruzada,	
Puntada llave griega,	
Puntada raspa, Puntada “herringbone”,	
Puntada sobre-borde reforzado,	
Puntada une-orillas, Puntada mago	

Mas puntadas decorativas e ideas para decorar sus manualidades -----	54
Confeccion de ojales -----	55-59
Ojales automáticos, Ojales con cordón, Ojalador Manual	

## 3. CUIDE SU MAQUINA

Limpiar el area del transportador y la lanzadera -----	60-61
--	-------

## 4. ACCESORIOS OPCIONALES

Base de extension, Cubierta rígida -----	62
--	----

## 5. CUADRO DE VERIFICACION DE RENDIMIENTO

-----	63-65
-------	-------

## 6. 6699/6680 ACCESORIOS INCLUIDOS

Prensatelas de rodillo,	
Prensatelas para cierre invisible -----	66-67
Prensatelas Para Pegar Botones. -----	68
Prensatelas para Dobladillo Invisible -----	69
Prensatelas Para Sobrehilar-----	70

Para versión europea

<p>Dimensiones: 425 mm × 211 mm × 329 mm          Peso del equipo: 6.6 kg          Voltaje nominal: 230 V ~          Frecuencia nominal: 50 Hz          Consumo nominal: 65 W          Uso de temperatura ambiente: temperatura normal          Nivel de ruido acústico: menos de 70 db(A)</p>
--

# 1. IHRE NÄHMASCHINE STELLT SICH VOR

## 1. PRESENTAZIONE DELLA MACCHINA PER CUCIRE

## 1. PRINCIPALES PARTES DE LA MAQUINA

### TEILE DER MASCHINE

1. Fadenführung
2. Fadenhebel
3. Fadenspannungs-Einstellrad
4. Kopfdeckel
5. Fadenabschneider
6. Anschiebetisch (Zubehörbox)
7. Spuler
8. Spulstopp
9. Stichmusterübersicht
10. Rückwärtsschalter
11. Tragegriff
12. Horizontaler Garnrollenhalter
13. Handrad
14. Hauptschalter
15. Netzanschluss
16. Typenschild
17. Fadenführung
18. Knopflochhebel
19. Nähfußheber
20. Fadenführung
21. Nadeleinfädler
22. Fadenführung
23. Nähfußschraube
24. Nadel
25. Stichplatte
26. Nadelstange
27. Nähfußhalter
28. Nähfuß-Auslöser
29. Nadelklemmschraube
30. Nähfuß
31. Transporteure
32. Großer Anschiebetisch(Optional)
33. Netzkabel
34. Fußanlasser
35. Gebrauchsanleitung

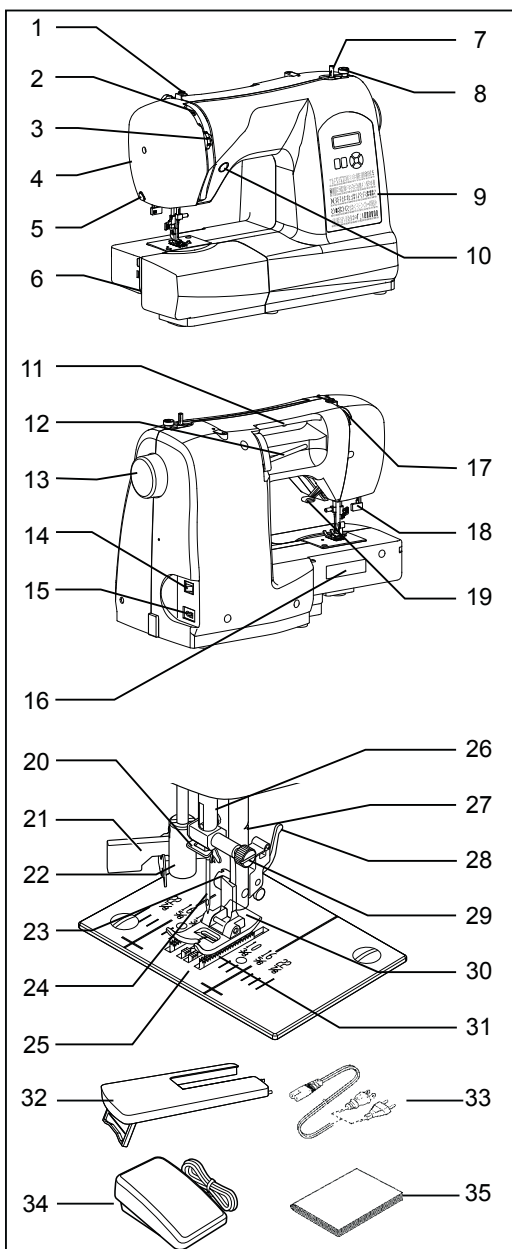

## PARTI E COMPONENTI

1. *Guidafile*
2. *Leva tendi-filo*
3. *Controllo di tensione del filo*
4. *Coperchio anteriore*
5. *Tagliafile*
6. *Piano estraibile (vano accessori)*
7. *Annaspatoio*
8. *Fermo di avvolgimento bobina*
9. *Guida dei motivi*
10. *Tasto per cucitura all'indietro*
11. *Maniglia*
12. *Portarocchetto orizzontale*
13. *Volantino*
14. *Interruttore di alimentazione/illuminazione*
15. *Presa per cavo di alimentazione*
16. *Piastrina di identificazione*
17. *Guidafile*
18. *Leva per occhielli*
19. *Leva alzapiedino*
20. *Guidafile*
21. *Infila-ago automatico*
22. *Guidafile*
23. *Vite del piedino*
24. *Ago*
25. *Placca d'ago*
26. *Barra d'ago*
27. *Tagliafile*
28. *Tasto di sgancio del piedino*
29. *Vite del morsetto dell'ago*
30. *Piedino*
31. *Griffe*
32. *Piano di lavoro grande(Opzionale)*
33. *Cavo di alimentazione*
34. *Reostato*
35. *Manuale di istruzioni*

## IDENTIFICACIÓN DE LA MÁQUINA

1. Disco de tensión de bobina
2. Tira hilos
3. Control tensión hilo
4. Cubierta frontal
5. Cortador de hilo
6. Caja de accesorios
7. Eje devanador de la bobina
8. Tope devanador de la bobina
9. Guía de referencia del número de puntada
10. Botón de puntada hacia atrás
11. Asa para transportar
12. Portacarrete horizontal
13. Volante
14. Interruptor corriente/luz
15. Conector del cable
16. Placa de identificación
17. Guía hilo
18. Palanca para ojales
19. Palanca pie prensatelas
20. Guía hilo
21. Ensartador automático de aguja
22. Guía hilo
23. Tornillo pie prensatelas
24. Aguja
25. Placa aguja
26. Barra de aguja
27. Cortador de hilo
28. Palanca de desprendimiento prensatelas
29. Tornillo de sujeción aguja
30. Pie prensatelas
31. Impelentes
32. Mesa Extensora(Opcional)
33. Cordón de la línea eléctrica
34. Control por pedal
35. Manual de instrucciones

**ZUBEHÖR**  
**ACCESSORI**  
**ACCESORIOS**

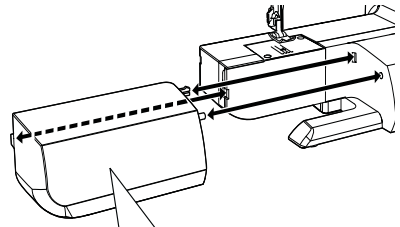

1. Nadelsatz
2. 3 x Spulen (1 in der Maschine)
3. Zweiter Garnrollenhalter
4. Unterlegscheiben (2 x)
5. Fadenablaufscheibe
6. Trennmesser/Pinsel
7. Stichplattenschlüssel
8. Transport-Abdeckplatte
9. Reißverschlussfuß
10. Knopflochfuß

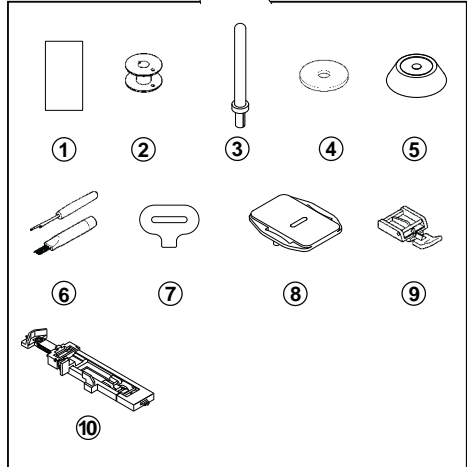

**Der mitgelieferte Nähfuß nennt sich Standard-Nähfuß und wird bei den meisten Näharbeiten verwendet.**

1. Aghi
2. Bobine (3 in totale, 1 nella macchina)
3. Portarocchetto ausiliario
4. Dischi di feltro per rocchetti (2)
5. Fermarocchetto
6. Taglia-azole/Spazzola/Scucitore
7. Cacciavite per placca d'ago
8. Placca di rammendo
9. Piedino per cerniere
10. Piedino per occhielli

1. Aguja
2. Bobinas
3. Porta carrete adicional
4. Fieltros
5. Sujetador de hilo
6. Descocedor y brocha
7. Desarmador para placa de aguja
8. Placa transparente
9. Prensatelas para cierres
10. Prensatelas de ojales

**Il piedino montato sulla vostra macchina per cucire è chiamato Piedino Standard e viene utilizzato per la maggior parte delle cuciture.**

**El prensatelas que viene con la máquina de coser se llama pie prensatelas universal y será usado para la mayoría de sus costuras.**

# INBETRIEBNAHME DER MASCHINE

## COLLEGAMENTO DELLA MACCHINA

### PRÉPARACION DE LA MÁQUINA

 **Maschine immer durch Herausziehen des Netzsteckers aus der Steckdose vom Netz trennen.**

Bevor Sie die Maschine zum ersten Mal benutzen, wischen Sie bitte überschüssiges Öl ab, das sich während des Transports im Stichplattenbereich ansammeln kann.

### ELEKTRISCHER ANSCHLUSS / FUSSANLASSER

Schließen Sie den Netzstecker (1) der Maschine an die Steckdose (2) wie abgebildet. Schließen Sie den Stecker (3) des Fußanlassers an die Anschlussbuchse der Nähmaschine an.

**HINWEIS: Bei nicht angeschlossenem Fußanlasser kann die Nähmaschine nicht in Betrieb genommen werden.**

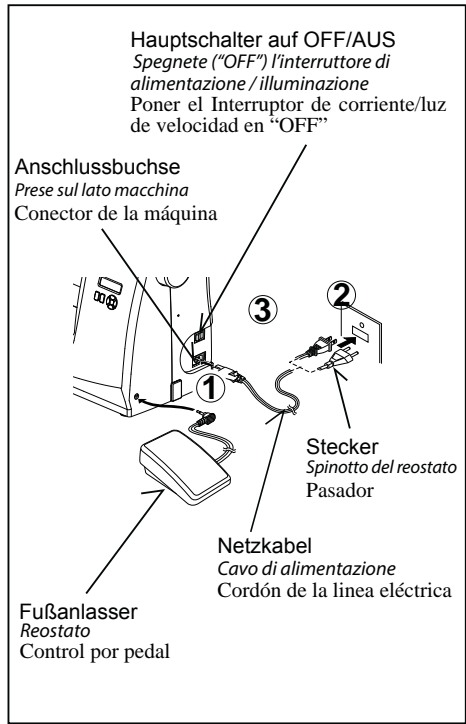

 **Scollegate sempre la macchina dall'alimentazione staccando la spina dalla presa di rete.**

Prima di utilizzare la vostra macchina per cucire per la prima volta, ricordate di pulire la placca d'ago da eventuali presenze di olio.

### CAVO DI ALIMENTAZIONE / REOSTATO

Inserite il connettore del cavo di alimentazione nella presa sul lato della macchina (1) e la spina nella presa di rete (2), come mostra la figura. Collegare lo spinotto del reostato all'apposita presa (3) sulla macchina.

**NOTA: Se il reostato non è collegato, la macchina non funziona.**

 **Siempre desconecte la máquina de la fuente de alimentación retirando el enchufe del tomacorriente de la pared.**

Asegurarse de limpiar cualquier aceite sobrante del área de la plancha de aguja, antes de usar, por primera vez, la máquina.

### CABLE TOMA CORRIENTE / CONTROL DE VELOCIDADES

Conecte el cable toma corriente a la máquina (1) y el enchufe a la alimentación de corriente (2) tal como se ve en el dibujo. Conecte el enchufe del control de velocidades (3) en el conector de la máquina.

**NOTA: Cuando el control de velocidades está desconectado, la máquina no funcionará.**

## HAUPTSCHALTER

Ihre Maschine näht nur, wenn der Hauptschalter eingeschaltet ist. Durch den Hauptschalter wird auch das Nählicht aus- und eingeschaltet. Bei Wartungsarbeiten oder beim Auswechseln von Nadel oder Nählicht muss die Maschine durch Ziehen des Netzsteckers aus der Steckdose vom Netz getrennt werden.

Hauptschalter OFF/AUS  
*Interruttore di alimentazione/  
illuminazione spento (OFF)*  
Interruptor corriente/luz "OFF"



Hauptschalter ON/EIN  
*Interruttore di alimentazione/  
illuminazione acceso (ON)*  
Interruptor corriente/luz "ON"

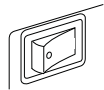

## INTERUTTORE DI ALIMENTAZIONE/ ILLUMINAZIONE

*Per far funzionare la macchina è necessario accendere l'interruttore di alimentazione/illuminazione. Lo stesso interruttore controlla sia l'alimentazione della macchina che l'accensione della lampadina. Quando si effettuano interventi sulla macchina, come manutenzione o sostituzione degli aghi, bisogna sempre scollegare la macchina dalla presa di rete.*

## INTERRUPTOR DE CORRIENTE

La máquina no funcionará hasta que se conecte el interruptor de corriente/luz. El mismo interruptor controla la corriente y la luz. Cuando se está utilizando la máquina, o se están cambiando agujas o bobinas, etc., la máquina se debe desconectar de los suministros principales.

## GARNROLLENHALTER

### PORTAROCCHETTI

### PORTA CARRETES

#### HORIZONTALER

#### GARNROLLENHALTER

Stecken Sie die Garnrolle auf den Garnrollenhalter und sichern Sie sie mit einer Fadenablaufscheibe, damit der Faden gut abläuft. Ist die Garnrolle mit einer Fadenvorspannung ausgestattet, sollte diese nach rechts zeigen.

#### VERTIKALER GARNROLLENHALTER für größere Garnrollen

Garnrollenhalter anbringen und eine Unterlegscheibe darauf setzen. Stecken Sie eine Garnrolle auf den Garnrollenhalter.

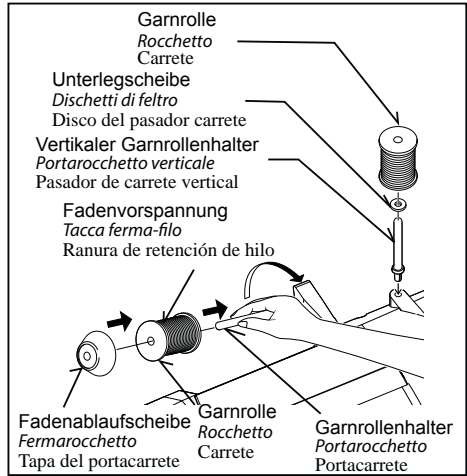

#### PORTAROCCHETTO ORIZZONTALE

*Mettete il rocchetto di filo sul portarocchetto e fissatelo con il ferमारocchetto, controllando che il filo scorra con facilità. Se il rocchetto ha una tacca ferma-filo, questa deve trovarsi a destra.*

#### PORTAROCCHETTO VERTICALE per rocchetti grandi

*Inserite il portarocchetto e infilatevi sopra un dischetto di feltro. Inserite un rocchetto di filo.*

#### PORTA CARRETE HORIZONTAL

Jale el sujetador del carrete hacia a usted. Coloque el carrete de hilo en el porta carrete y asegúrelo con el sujetador de hilo para asegurarse que el hilo se mueve suavemente. El carrete de hilo tiene una ranura de retención de hilo, que debe quedar hacia la derecha.

#### PORTA CARRETE VERTICAL

Colocar el porta carrete y poner el disco de fieltro. Colocar un carrete de hilo en el portacarretes.

## NÄHFUSSHEBER

### LEVA ALZA-PIEDINO

### PALANCA PIE PRENSATELAS

Es gibt drei Positionen für den Nähfuß.

1. Nähfuß in unterster Stellung : zum Nähen.
2. Nähfuß in mittlerer Stellung : zum Einlegen und Herausnehmen des Nähgutes.
3. Nähfuß in oberster Stellung : zum Auswechseln des Nähfußes oder Herausnehmen von besonders dickem Nähgut.

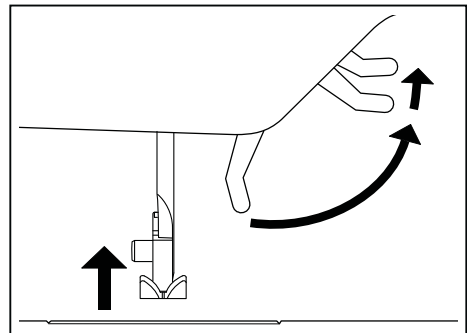

*La leva alza-piedino può avere tre posizioni.*

1. *Abbassate la leva alza-piedino per cucire.*
2. *Sollevate a metà la leva per inserire o togliere il tessuto.*
3. *Sollevate completamente la leva per sostituire il piedino o per togliere tessuto molto spesso.*

Su prensateLAS tiene tres posiciones.

1. Bajar el prensateLAS para coser.
2. Levantar la palanca a la posición media para insertar o mover la tela.
3. Levantar a la posición más alta para acomodar telas mas gruesas.



## TRANSPORTABDECKPLATTE PLACCA PER IL RAMMENDO PLACA TRANSPARENTE

Verwenden Sie die Transport-Abdeckplatte, wenn Sie den automatischen Transport der Maschine zum Annähen von Knöpfen, Freihand-Nähen und Stopfen ausschalten wollen. Sie können dann den Stoff selbst führen und bewegen. Zum Einbauen bringen Sie Nadel und Nähfuß nach oben. Legen Sie die Transport-Abdeckplatte so auf die Stichplatte, dass die unteren Kerben in die Bohrungen einrasten.

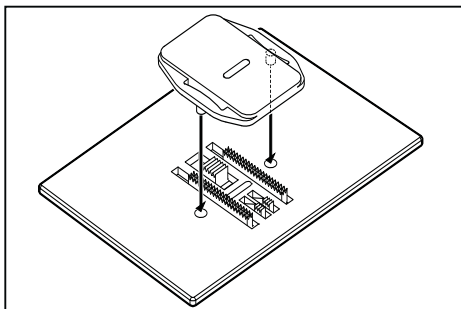

*Utilizzate la placca per il rammendo se volete controllare manualmente il trascinamento del tessuto, ad esempio per cucire bottoni o rammendare. Sollevate l'ago e il piedino. Inserite la placca per il rammendo sulla placca d'ago, in modo che i due perni sul lato inferiore entrino nei due fori della placca d'ago.*

Use the placa transparente cuando deba controlar la alimentación del tejido para costura de botones, trabajo de bordado libre y zurcido. Alzar la aguja y el pie prensatelas y montar la placa transparente en la plancha de agujas, con los dos pasadores de la parte posterior introducidos en los agujeros de la placa aguja.

## FREIARM VERWENDEN CONVERSIONE A BRACCIO LIBERO UTILIZACIÓN DEL BRAZO LIBRE

Sie können Ihre Maschine sowohl als Freiarm- als auch als Flachbett-Maschine benutzen. Bei eingebautem Anschlagetisch haben Sie eine größere Arbeitsfläche als bei einem Flachbett-Modell. Zum Entfernen, halten Sie den Anschlagetisch mit beiden Händen fest und ziehen Sie ihn von der Maschine weg. Zum Einsetzen, schieben Sie den Anschlagetisch in die richtige Position, bis er einrastet. Ohne Anschlagetisch kann die Maschine als Freiarm- Nähmaschine zum Nähen von Kinderbekleidung, Manschetten, Hosenbeinen und anderen schwer zugänglichen Stellen verwendet werden.

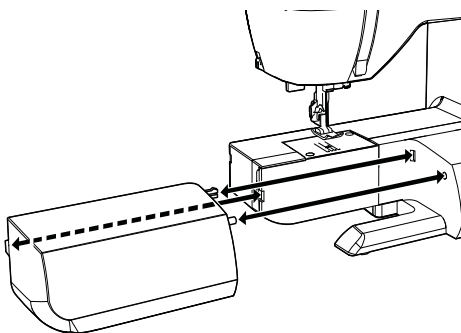

*La vostra macchina per cucire può essere utilizzata anche come modello a braccio libero. Quando il piano estraibile è in posizione, si tratta di un modello convenzionale dotato di un'ampia superficie di lavoro. Per togliere il piano estraibile, prendetelo saldamente con entrambi le mani e tirate verso sinistra, come indicato dalla figura. Per inserirlo di nuovo, fatelo scorrere nella sua sede, fino a che non si fissa con uno scatto. Senza piano estraibile, la macchina diventa un modello a braccio libero, ideale per cuciture difficili, come abiti per bambini, polsini o gambe di pantaloni.*

La máquina tanto se puede utilizar como base plana o una máquina de brazo libre.

Con la base de extensión instalada se obtiene una superficie de trabajo más amplia.

Para retirar la extensión de la cama, sosténgala firmemente con ambas manos y sáquela hacia la izquierda tal como se indica. Para volver a colocarla, deslice la extensión de la cama nuevamente a su lugar hasta que haga clic.

Sin la base de extensión, la máquina se convierte en un modelo de brazo libre para costura de ropa de niños, puños, piernas de pantalones, y otros lugares complicados.

## UNTERFADEN SPULEN AVVOLGIMENTO DELLA BOBINA DEVANADO DE LA BOBINA

**Stellen Sie sicher, dass Sie Spulen der Klasse 15 J verwenden.**

1. Stecken Sie eine Garnrolle auf den Garnrollenhalter und sichern Sie sie mit der kleinen Fadenablaufscheibe. Ziehen Sie den Faden von der Garnrolle durch die Fadenführungen, wie in der Abbildung gezeigt.
2. Ziehen Sie das Fadenende durch das Loch in der Spule (siehe Abbildung).
3. Drücken Sie den Spuler so weit wie möglich nach links, (wenn sich der Spuler nicht links befindet). Stecken Sie die Spule so auf den Spuler, dass das Fadenende nach oben zeigt. Drücken Sie nun den Spuler nach rechts bis es klickt, und halten Sie das Fadenende fest.
4. Starten Sie die Maschine. Wenn die Spule voll ist, schaltet sich der Spuler von selbst ab. Drücken Sie den Spuler wieder nach links, nehmen Sie die Spule ab, und schneiden Sie die Fadenenden ab.

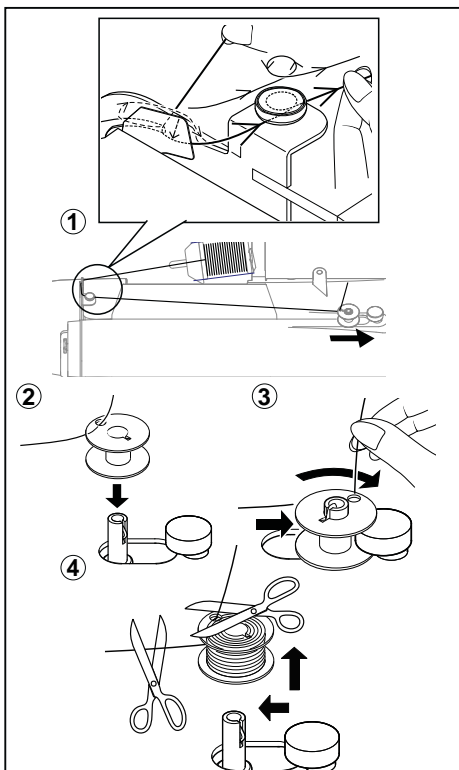

**Controllate che le bobine utilizzate siano del tipo Class 15J.**

1. Mettete un rocchetto di filo sul portarocchetto e fissatelo con un fermarocchetto. Estrae il filo dal rocchetto e passatelo nelle guide del filo, come indicato dalla figura.
2. Fate passare l'estremità del filo all'interno del foro nella bobina, come indicato.
3. Spostate completamente a sinistra annaspatoio della bobina, se non è già in quella posizione. Mettete la bobina sull'albero con l'estremità di filo che fuoriesce dall'alto. Premete a destra l'albero della bobina fino a che non si fissa con uno scatto. Tenete con le dita l'estremità del filo.
4. Avviate la macchina. La bobina smetterà automaticamente di girare quando sarà completamente piena. Portate a sinistra l'albero per togliere la bobina e tagliare il filo.

**Este seguro de usar bobinas clase 15.**

1. Coloque el carrete de hilo en el porta carrete y asegúrelo con la tapa de pasador de carrete. Tire del hilo hacia afuera del carrete y páselo a través de las guías de hilo tal como se indica en la figura. Asegúrese de jalar el hilo con firmeza en los discos de tensión del devanador de bobina.
2. Pase el extremo del hilo a través del agujero en la bobina tal como se indica. Empujar el eje del devanador bobina hacia la posición máxima izquierda, si no está ya ahí.
3. Colocar la bobina en el eje, con el extremo del hilo saliendo por la parte superior de la bobina. Empujar hacia la derecha el eje del devanador, hasta que se sienta un golpe seco. Retener el extremo del hilo.
4. Poner en marcha la máquina. El hilo que está sosteniendo se cortará. La bobina cesará de girar cuando se haya llenado por completo. Empujar hacia la izquierda el eje para sacar la bobina.

# HERAUSNEHMEN DER SPULENKAPSEL

## COME TOGLIERE LA SCATOLA BOBINA DALLA SPOLETTA

### EXTRACCION DE LA CEPsula BOBINA DE LA LANZADERA

1. Bringen Sie die Nadel in ihre höchste Stellung, indem Sie das Handrad nach vorn drehen.
2. Öffnen Sie die Freiarmklappe, indem Sie sie nach vorn ziehen. Öffnen Sie die Klappe der Spulenkapsel (siehe Skizze), und ziehen Sie die Spulenkapsel aus dem Greifer.
3. Lassen Sie die Klappe der Spulenkapsel los, und die Spule fällt heraus.

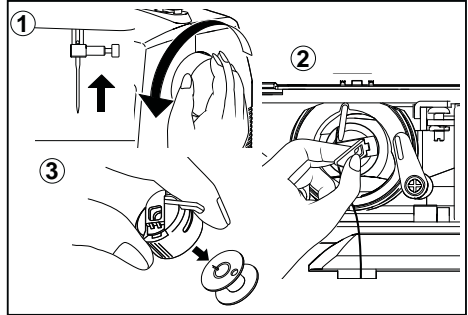

1. Portate l'ago nella sua posizione più alta, ruotando verso di voi il volantino (in senso antiorario).
2. Aprite il coperchio di accesso alla bobina tirandolo verso il basso. Aprite il chiavistello della scatola bobina con le dita, come mostrato dalla figura, e togliete la scatola bobina dalla spoletta.
3. Lasciando andare il chiavistello, la bobina cadrà fuori dalla sua scatola.

1. Sacar la base de extensión de la máquina. Subir la aguja hasta su punto más alto, girando manualmente hacia Vd. el volante.
2. Abrir la cubierta de acceso bobina, estirándola hacia abajo. Con los dedos, abrir el pestillo de la cápsula bobina, tal como está mostrado, y sacar la cápsula bobina de la lanzadera.
3. Soltar el pestillo y la bobina se caerá de la cápsula.

# EINSETZEN DER SPULE IN DIE SPULENKAPSEL

## INSERIMENTO DELLA BOBINA NELLA SCATOLA BOBINA

### INSERCIÓN DE LA BOBINA EN LA CAPSULA BOBINA

1. Nehmen Sie die Spulenkapsel in die linke Hand, und legen Sie die Spule so ein, dass sich die Spule im Uhrzeigersinn dreht.
2. Legen Sie den Faden in den Schlitz der Spulenkapsel.
3. Ziehen Sie den Faden unter die Spannungsfeder.
4. Ziehen Sie etwa 15 cm Faden aus der Spule heraus.

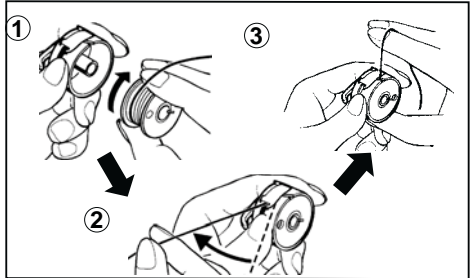

1. Tenete la bobina con la mano destra, con il filo che si srotola in senso orario.
2. Inserite la bobina nella scatola bobina.
3. Tirate il filo nella scanalatura della scatola bobina, facendolo passare sotto alla molla di tensione. Si aggancerà con uno scatto.
4. Fate in modo che circa 15 cm di filo fuoriescano dalla scatola bobina.

1. Mantener la bobina en la mano derecha con el hilo corriendo en la dirección de las agujas del reloj.
2. Insertar la bobina en la cápsula con alrededor de 10 cm. de hilo por fuera de la cápsula.
3. Tirar del hilo, a través de la abertura en la cápsula y luego por debajo del muelle plano de tensión. Cuando esté en su sitio se sentirá un golpe seco.
4. Deje de 8 a 10 cms. de hilo fuera de la bobina.

## EINSETZEN DER SPULENKAPSEL IN DEN GREIFER INSERIMENTO DELLA SCATOLA BOBINA NELLA SPOLETTA INSERCIÓN DE LA CAPSULA BOBINA EN LA LANZADERA

1. Fassen Sie die Spulenkapsel mit der linken Hand, öffnen Sie die Spulenklappe, und stecken Sie die Kapsel mit dem Kapselfinger nach oben auf den Stift in der Mitte des Greifers.
2. Achten Sie darauf, dass der Faden frei nach außen hängt und nicht von der Kapsel eingeklemmt wird.

**Hinweis: Vergewissern Sie sich, dass der Kapselfinger der Spulenkapsel genau in dem entsprechenden Ausschnitt des Greiferbahndeckringes liegt.**

3. Wenn Sie nun die Spulenklappe loslassen, rastet die Spulenkapsel im Greifer ein.

1. Aprite lo sportellino della spoletta, con il perno di inserimento verso l'alto.
2. Inserite la scatola bobina sul fuso centrale della spoletta, tenendo il filo verso di voi.

**NOTA: Controllate che il perno di inserimento entri perfettamente nella scanalatura corrispondente sulla parte alta della spoletta.**

3. Lasciate lo sportellino per bloccare la scatola bobina.

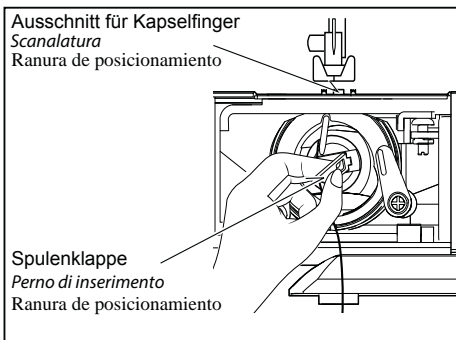

1. Mantener abierto el pestillo, con el pasador de posicionamiento recto hacia arriba.
2. Posicionar la cápsula bobina en el eje central de la lanzadera, manteniendo retenido el hilo.

**NOTA: Asegurarse de que el pasador de posicionamiento encaja en la ranura de posicionamiento, en la parte superior de la lanzadera.**

3. Soltar el pestillo para fijar en su sitio la cápsula bobina.

## OBERFADEN EINFÄDELN COME INFILARE IL FILO SUPERIORE ENHEBRADO DEL HILO SUPERIOR

- A. Stellen Sie den Nähfußheber hoch. Vor dem Einfädeln ist immer zu prüfen, dass der Nähfußheber „oben“ steht. (Wenn der Nähfußheber nicht angehoben wird, kann keine korrekte Fadenspannung eingestellt werden.)
- B. Drehen Sie das Handrad entgegen dem Uhrzeigersinn, bis die Nadel in oberster Stellung und der Fadenhebel sichtbar ist.

- A. Sollevare la leva alza-piedino. Ricordate sempre di sollevare la leva alza-piedino prima di infilare il filo superiore. (Se la leva alza-piedino non è sollevata non è possibile ottenere la corretta tensione del filo.)
- B. Ruotate il volantino verso di voi per portare l'ago nella sua posizione più elevata e rendere visibile la leva tendi-filo.

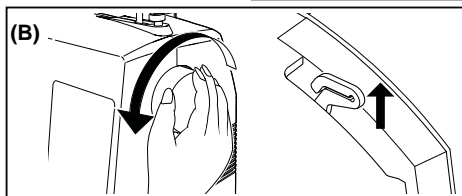
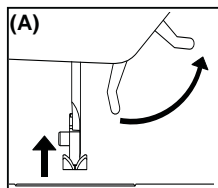

- A. Levante el prensatelas. Siempre asegúrese de levantar el prensatelas antes de enhebrar el hilo superior. (Si no se levanta el prensatelas, no se podrá lograr la tensión correcta del hilo.)
- B. Gire el volante hasta que la aguja se encuentre en su posición más alta y el tirahilos quede a la vista.

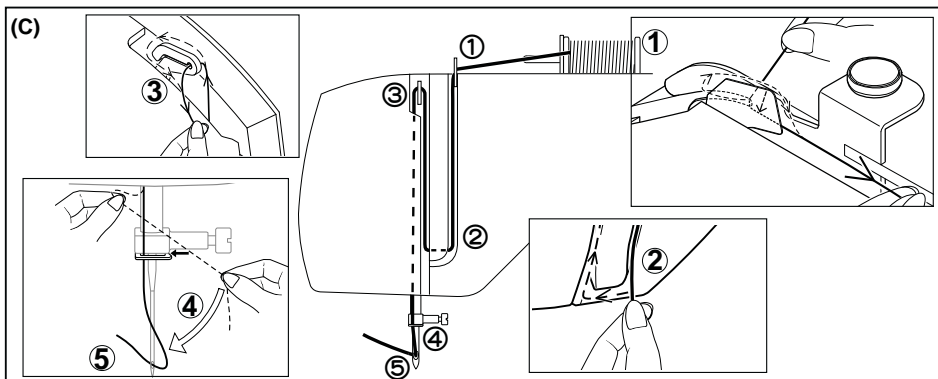

C. Halten Sie den Faden mit der rechten Hand fest und fädeln Sie die Maschine mit der linken Hand entsprechend der abgebildeten Reihenfolge.

\* Dann von rechts nach links durch den Fadenhebel (3).

\* Ziehen Sie dann den Faden durch das Nadelöhr (5) von vorne nach hinten.

(Der Gebrauch des automatischen Nadeleinfädlers ist auf folgender Seite beschrieben).

**WICHTIGER HINWEIS: Eine einfache Prüfung der korrekten Einfädelung durch die Spannungsscheiben lässt sich wie folgt durchführen:**

- 1.) Bei angehobenem Nähfuß ziehen Sie den Faden zur Maschinenrückseite. Dabei sollten Sie nur einen leichten Widerstand spüren und keine bzw. nur eine leichte Biegung der Nadel beobachten.
- 2.) Nun senken Sie den Nähfuß und ziehen Sie den Faden zur Maschinenrückseite noch einmal. Diesmal sollten Sie einen beträchtlichen Widerstand spüren sowie eine größere Biegung der Nadel beobachten. Sollten Sie keinen Widerstand spüren, weist dies auf eine falsche Einfädelung der Maschinen hin. Sie sollten das Einfädeln wiederholen.

C. *Infilate la macchina con la mano sinistra mentre, con la destra, tenete ben saldo il filo. Seguite l'ordine indicato dalle figure.*

\* *Fatelo passare, da destra a sinistra, attraverso la leva tendi-filo (3).*

\* *Fate passare il filo attraverso la cruna dell'ago (5) dal davanti al dietro.*

*(Nelle pagine successive troverete le istruzioni per l'Infilatura Automatica dell'Ago.)*

**IMPORTANTE: Per verificare che il filo passi correttamente nei dischi di tensione effettuate questo semplice controllo:**

- 1.) *Con il piedino sollevato, tirate il filo verso il lato posteriore della macchina. Controllate che la resistenza sia leggera e che l'ago non si fletta o si fletta poco.*
- 2.) *Ora abbassate il piedino e tirate nuovamente il filo verso il lato posteriore della macchina. Questa volta dovreste incontrare una resistenza molto maggiore e l'ago dovrebbe flettersi di più. Se il filo non fa resistenza significa che non avete infilato correttamente la macchina e dovete infilare di nuovo.*

C. Enhebre la máquina con su mano izquierda mientras toma firmemente el hilo con su mano derecha en el orden siguiente tal como está ilustrado.

\* Pase el hilo a través del tirahilos (3) de derecha a izquierda.

\* Pase el hilo a través del ojo de la aguja (5) de adelante hacia atrás. (Continúe con la página siguiente por instrucciones sobre el funcionamiento del ensartador automático de agujas.)

**IMPORTANTE: Para verificar que la máquina ha sido bien enhebrada en los discos de tensión, realice esta verificación sencilla:**

- 1.) Con el prensatelas levantado y la aguja sin enhebrar, jalar el hilo. Deberá detectar solo una ligera resistencia y una pequeña o ninguna deflexión de la aguja.
- 2.) Ahora vuelva a bajar el pie prensatelas y vuelva a tirar del hilo hacia atrás de la máquina. En ese momento deberá detectar una cantidad considerable de resistencia y mucha más deflexión de la aguja. Si no detecta la resistencia ha enhebrado mal la máquina y deberá volver a enhebrarla.

# GEBRAUCH DES NADELEINFÄDLERS

## INFILATURA AUTOMATICA DELL'AGO

## EMPLEO DEL ENSARTADOR AUTOMÁTICO DE AGUJA

Bringen Sie die Nadel in die höchste Stellung, indem Sie das Handrad entgegen dem Uhrzeigersinn drehen.

1. Haken Sie den Faden in den Einfädlerhaken ein, wie in der Abbildung gezeigt.
2. Halten Sie das Fadenende fest und senken Sie den Hebel des Nadeleinfädlers ab.
3. Drehen Sie nun den Hebel bis zum Anschlag.
4. Ziehen Sie den Faden unter die Zunge des Nadeleinfädlers und dann nach oben.
5. Drehen Sie den Hebel zurück. Die Nadel wird automatisch eingefädelt.
6. Lassen Sie den Hebel los und ziehen Sie den Faden weg.

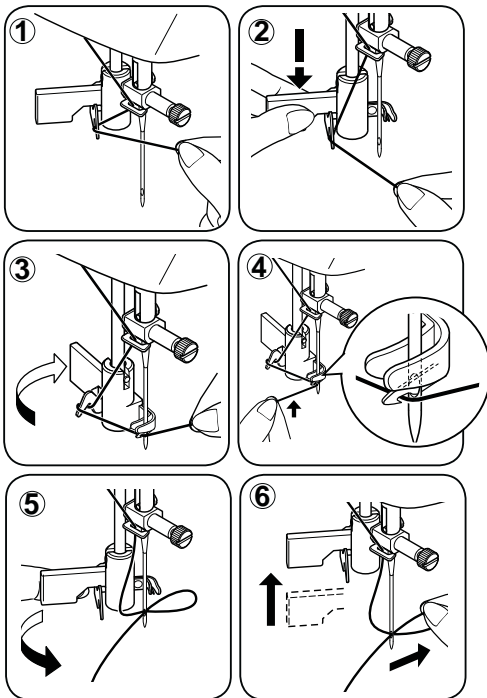

**HINWEIS:** Zum Einfädeln mit dem Nadeleinfädler sollte die Maschine auf Geradstich eingestellt sein.

*Ruotate il volantino verso di voi per portare l'ago nella sua posizione più alta.*

1. Agganciate il filo alla guida, come nella figura.
2. Tirate verso il basso la leva, tenendo l'estremità del filo.
3. Ruotate completamente la leva.
4. Fate passare il filo nel piccolo gancio all'estremità della leva e tirate verso l'alto.
5. Riportate la leva nella sua posizione iniziale. L'ago si sarà infilato automaticamente.
6. Lasciate la leva e allontanate da voi il filo.

**NOTA:** Per un'infilatura corretta utilizzando il sistema automatico, vi raccomandiamo di selezionare la cucitura diritta.

Levantar la aguja a la posición más elevada girando el volante de la máquina hacia usted (en sentido contrario a las manecillas del reloj).

1. Enganche el hilo en el guía hilo como la indica la ilustración.
2. Empuje hacia abajo la palanca mientras detiene la punta del hilo.
3. Girar la palanca hasta el final.
4. Colocar el hilo en la horquilla de enganche y estirarlo hacia arriba.
5. Retornar la palanca a su posición y la aguja será enhebrada automáticamente.
6. Soltar la palanca y tirar del hilo hacia usted.

**NOTA:** Para un mejor enhebrado con el ensartador automático de aguja, se recomienda colocar el selector de la máquina en puntada recta.

# UNTERFADEN HERAUFHOLEN

## COME RACCOGLIERE IL FILO DELLA BOBINA

## EXTRACCIÓN DEL HILO DE LA BOBINA

1. Stellen Sie den Nähfußheber nach oben.
2. Halten Sie den Oberfaden leicht mit der linken Hand, und drehen Sie das Handrad entgegen dem Uhrzeigersinn, sodass die Nadel erst nach unten und dann in die höchste Stellung gebracht wird.

**HINWEIS:** Der Unterfaden lässt sich schnell heraufholen, indem man bei eingestelltem Geradstich den Rückwärtsschalter kurz betätigt und loslässt. Die Nähmaschine wird eine Bewegung nach unten und dann nach oben ausführen und bei angehobener Nadel anhalten. Es ist typisch für diese computergesteuerte Nähmaschine, dass sie immer mit der Nadel in oberster Stellung stehen bleibt.

3. Ziehen Sie leicht am Oberfaden. Der Unterfaden wird durch die Öffnung in der Stichplatte heraufkommen.
4. Ziehen Sie Ober- und Unterfaden etwa 15 cm heraus, und legen Sie beide Fäden nach hinten unter den Nähfuß.

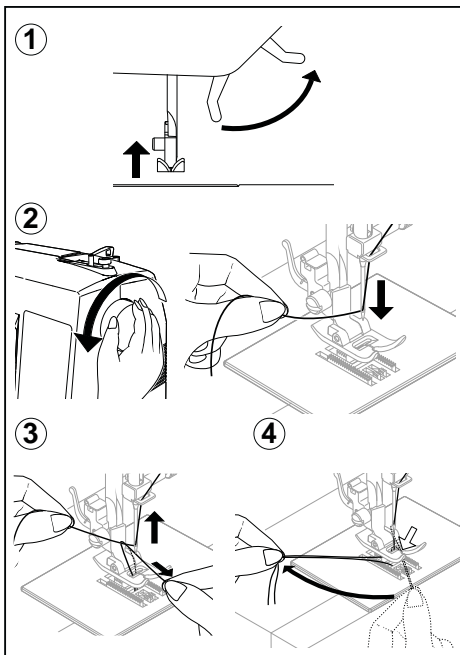

1. Sollevare la leva alza-piedino.
2. Tenendo delicatamente il filo dell'ago con la vostra mano sinistra, ruotate verso di voi il volantino con la mano destra, fino a portare l'ago nella sua posizione più elevata.

**NOTA:** Vi è un modo rapido di raccogliere il filo della bobina: mentre è selezionato il punto diritto, toccate e rilasciate il tasto per la cucitura all'indietro. La macchina farà un ciclo "giù-su" e si fermerà con l'ago alzato. Fermarsi sempre con l'ago "completamente sollevato" è una delle caratteristiche della vostra macchina per cucire computerizzata.

1. Alzar la palanca del pie prensatelas.
2. Manteniendo flojo el hilo de la aguja con la mano izquierda, girar hacia usted el volante con la mano derecha, hasta que la aguja alcance su posición más alta.

**NOTA:** Una manera rápida de extraer el hilo de la bobina es, con la puntada recta seleccionada, pulse levemente el botón de costura hacia atrás. Su máquina realizará un ciclo hacia abajo-arriba y se detendrá con la aguja levantada. Una de las características de su máquina de coser computarizada es que siempre se detiene con la aguja "completamente arriba".

3. Sollevare delicatamente verso l'alto il filo superiore e raccogliete il filo della bobina, che apparirà attraverso l'apertura della placca d'ago.
4. Prendete insieme il filo superiore e il filo della bobina, tirateli in fuori per circa 15 cm e portateli verso il lato posteriore della macchina, sotto al piedino.
3. Tirar ligeramente del hilo superior y recoger el hilo de la bobina, que aparecerá a través de la abertura de la placa aguja.
4. Tirar de ambos hilos juntos, hacia atrás de la máquina, por debajo del pie prensatelas, dejando alrededor de 15 cm. de hilo.



## STOFF-, GARN- UND NADEL-TABELLE

Die Auswahl der korrekten Nadel und des richtigen Garns hängt vom zu verarbeitenden Stoff ab. Folgende Tabelle ist eine praktische Hilfe bei der Auswahl von Nadeln und Garnen. Sehen Sie hier nach, bevor Sie mit jeder Näharbeit anfangen. Achten Sie darauf, dass Sie denselben Garntyp und dieselbe Fadenstärke für Ober- und Unterfaden verwenden.

STOFF		GARN	NADELN	
Untenstehende Stoffe können aus Baumwolle, Leinen, Seide, Wolle, Synthetik, Viskose oder Mischfasern bestehen. Sie sind als Beispiele für die entsprechende Gewichtsklasse aufgelistet.			TYPE	STÄRKE
			<b>Leicht</b>	Batist Chiffon Crêpe
<b>Mittelschwer</b>	Cordsamt / Flanell Gabardine Gingham / Leinen Musselin Wollkrepp	Baumwoll-Polyester 100 % Polyester * merzerisiert Nr. 50* Nylon	2020 roter Schaft	14/90 blaue Markierung
<b>Schwer</b>	Kaschiertes Gewebe Kanevas Mantelstoff / Jeans Duck / Segeltuch	Baumwoll-Polyester 100 % Polyester * merzerisiert Nr. 40* * hochfestes Garn	2020 roter Schaft	16/100 violett Markierung 18/110 gelbe Markierung
<b>Strickwaren</b>	Kaschierte Strickware Doppel-Maschenware Jersey / Trikot	Baumwoll-Polyester Polyester Nylon	2045 gelber Schaft	11/80 orange Markierung 14/90 blaue Markierung 16/100 violett Markierung

\* Verwenden Sie nur Singer Markennadeln für bessere Ergebnisse

## TABELLA GUIDA DEI TESSUTI, DEI FILATI E DEGLI AGHI

Dal tipo di tessuto dipende la scelta di ago e filo. Questa tabella vuole essere una guida pratica per aiutare la vostra scelta. Consultatela sempre prima di iniziare un lavoro di cucitura. Ricordate sempre di utilizzare lo stesso tipo di filo sia nella bobina che nel rocchetto superiore.

TESSUTI		FILATO	AGHI	
<i>I tessuti sotto indicati possono essere di qualsiasi si fibra: cotone-lino-seta-lana-sinteticorayon ecc. I nomi indicati servono a dare un'idea della pesantezza del tessuto.</i>			TIPO	MISURA
			<b>LEGERO</b>	Batista Chiffon Crêpe
<b>MEDIO/ LEGERO</b>	Corduroy / Flanelia Gabardine / Lino Mussola / Crêpe di lana	Cotone/Poliestere 100% Poliester * Mercerizzato, mis. 50 Nylon	2020 gambo rosso	14/90 fascetta blu
<b>MEDIO/ PESANTE</b>	Tessuto bonded / Canavaccio / Denim / Tela olona Tela da vela	Cotone/Poliestere 100% Poliester * Mercerizzato, mis. 40	2020 gambo rosso	16/100 fascetta viola 18/110 fascetta giallo
<b>MAGLIA</b>	Maglia grossa Maglia doppia Jersey Tricot	Cotone/Poliestere Poliestere Nylon	2045 gambo giallo	11/80 fascetta arancione 14/90 fascetta blu 16/100 fascetta viola

\* Per i migliori risultati, utilizzate sempre aghi marca Singer.



## TABLA DE HILO, AGUJA Y MATERIAL

Su material determinará la selección de aguja e hilo. Esta tabla es una guía práctica para la selección de aguja e hilo. Siempre buscar una referencia antes de coser el material nuevo. En la mayoría de los casos se deberá usar el mismo tamaño y tipo de hilo tanto en la bobina como en el abastecedor de hilo superior.

MATERIAL		HILO	AGUJAS	
Los materiales abajos pueden ser de cualquiera fibra: algodón, lino, seda, lana, sintético, rayón, mezclas. Están listados como ejemplos de peso.				
			<b>TIPO</b>	<b>TAMAÑO</b>
<b>Peso ligero</b>	Batista Gasa Crepé	Algodón sobre mecha polyester 100% Polyester * Mercerizado número 60	2020 Vastago rojo	11/80 banda naranja
<b>Peso medio</b>	Pana / Franela Gabardina / Guinga Lino / Muselina Crepé de lana	Algodón sobre mecha polyester 100% Polyester * Mercerizado número 50	2020 Vastago rojo	14/90 banda azul
<b>Medio pesado</b>	Tejido aglomerado Lona / Abrigos Denim / Loneta Material para Velamen	Algodón sobre mecha polyester 100% Polyester * Mercerizado número 40	2020 Vastago rojo	16/100 banda púrpula
<b>Puntos</b>	Punto aglomerado Punto doble Jersey / Tricot	Algodón sobre mecha polyester Polyester	2045 amarilla rojo	11/80 banda naranja 14/90 banda azul 16/100 banda púrpula

\* Para los mejores resultados de costura, use siempre agujas marca SINGER.

# NADEL AUSWECHSELN

## SOSTITUZIONE DELL'AGO

### CAMBIO DE LA AGUJA



**Maschine immer durch Herausziehen des Netzsteckers aus der Steckdose vom Netz trennen.**

1. Handrad entgegen dem Uhrzeigersinn drehen, bis die Nadel in höchster Stellung steht.
2. Nadelklemmschraube entgegen dem Uhrzeigersinn herausdrehen.
3. Nadel nach unten ziehen und herausnehmen.
4. Neue Nadel in den Nadelhalter mit der abgeflachten Seite nach hinten einsetzen.
5. Nadel bis zum Anschlag nach oben drücken.
6. Nadelklemmschraube mit dem mitgelieferten Schraubenzieher festziehen.

**HINWEIS: Ziehen Sie fest, aber nicht zu fest.**

**Tipp: Das Austauschen der Nadel ist einfacher, wenn man ein Stoffstück unter den Nähfuß legt und den Nähfuß senkt. Dies verhindert, dass die Nadel in das Stichplattenloch fällt.**



**Scollegate sempre la macchina dall'alimentazione staccando la spina dalla presa di rete.**

1. Girate verso di voi il volantino per portare l'ago nella sua posizione più alta.
2. Allentate la vite del morsetto ruotandola verso di voi.
3. Togliete l'ago tirandolo verso il basso.
4. Inserite il nuovo ago nel morsetto, con il lato piatto rivolto verso il lato posteriore.
5. Premete a fondo l'ago, fino a che è possibile.
6. Stringete la vite del morsetto con il cacciavite.

**NOTA: Stringete fino a che l'ago è ben fisso, senza esercitare una forza eccessiva.**

**Indicazioni utili: posizionate un pezzo di tessuto sotto il piedino e abbassate il piedino: è più semplice cambiare l'ago e con questo accorgimento eviterà che l'ago cada nell'alloggiamento della placca ago.**

Flache Seite  
Lato piatto  
Lado plano

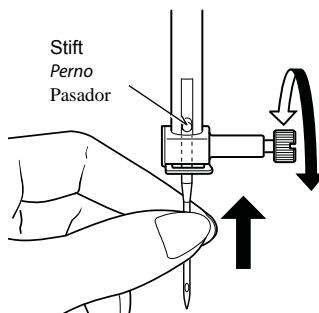
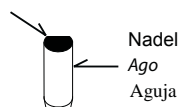

Flache Seite nach hinten.  
Lato piatto verso il dietro  
Lado plano hacia fuera de Vd.



**Siempre desconecte la máquina de la fuente de alimentación retirando el enchufe del tomacorriente de la pared.**

1. Levantar la barra de la aguja a la posición más alta girando el volante hacia Ud (en sentido contrario a las manecillas del reloj).
2. Aflojar el tornillo que sujeta la aguja girándolo hacia Ud (en sentido contrario a las manecillas del reloj).
3. Quitar la aguja sacándola hacia abajo.
4. Insertar la aguja nueva en la barra aguja con el lado plano hacia la parte posterior.
5. Empujar la aguja lo más arriba posible.
6. Apriete el tornillo de sujeción de aguja con el destornillador.

**NOTA: Apriete firmemente, pero no sobreapriete.**

**Consejo útil: Colocar un resto de material debajo del prensatelas y bajar el prensatelas facilita el cambio de aguja y evita que la aguja baje en la ranura de placa de aguja.**

# FADENSPANNUNG EINSTELLEN

## COME REGOLARE LA TENSIONE DEL FILO SUPERIORE

### AJUSTE DE LA TENSION DEL ILOSUPERIOR

**korrekt**  
**Bilanciamento corretto**  
**Bien equilibrada**

Oberfadenspannung zu hoch  
*Punto superiore troppo teso*  
Puntada superior demasiado apretada

Oberfadenspannung zu niedrig  
*Punto superiore troppo poco teso*  
Puntada superior demasiado floja

Spannung verringern  
*Diminuire la tensione*  
Disminuir tensión

Spannung erhöhen  
*Aumentare la tensione*  
Aumentar tensión

Für 90 % Ihrer Näharbeiten brauchen Sie nur das Fadenspannungs-Einstellrad auf „ 5 ” zu stellen. Das Fadenspannungs-Einstellrad befindet sich auf dem Maschinenkopf.

**Tipp: Durch eine leichte Verschiebung der 5 Grundstellung in + oder - Richtung erzielt man meistens ein besseres Nahtbild.**

*Il 90% delle vostre cuciture verrà effettuato tenendo impostata su 5 la manopola di regolazione della tensione del filo, posta sul lato superiore della macchina.*

**Indicazioni utili: una leggera regolazione del lato + o - rispetto ad 5 migliorerà l'aspetto della cucitura.**

El 90% de tu costura se hará con el control de tensión establecido en “5” (arriba de la máquina).

**Consejo útil: Un pequeño ajuste para el lado + o - de 5 mejorará la apariencia de la costura.**

## BEI GERADSTICH

Eine gut aussehende Naht hängt weitgehend von der richtigen Fadenspannung von Ober und Unterfaden ab. Bei korrekter Fadenspannung muss die Verschlingung der beiden Fäden in der Mitte Ihres Nähgutes erfolgen.

Wenn Ihnen Unregelmäßigkeiten in dem Nahtbild auffallen, müssen Sie wahrscheinlich die Fadenspannung einstellen. Zur Einstellung der Fadenspannung muss der Nähfuß gesenkt werden.

Eine symmetrische Fadenspannung (d.h. identisches Nahtbild oben und unten) ist normalerweise nur beim Geradstich erwünscht.

### *PUNTO DIRITTO*

*L'aspetto delle vostre cuciture è determinato in gran parte dal corretto bilanciamento tra la tensione del filo superiore e la tensione del filo della bobina. Il bilanciamento è corretto quando questi due fili si "agganciano" a metà tra i due strati di tessuto che state cucendo.*

*Se, quando iniziate a cucire, notate che la cucitura è irregolare, sarà necessario regolare il controllo di tensione.*

*Tutte le regolazioni vanno effettuate con il piedino abbassato. Per il punto diritto, normalmente, è indicata una tensione bilanciata (punti uguali sia sul diritto che sul rovescio).*

### **COSTURA RECTA**

La apariencia correcta de tu costura es ampliamente determinada por la tensión equilibrada de ambos hilos, el superior y el de la bobina.

Si se encuentra que la costura es irregular, se necesitará ajustar el control de la tensión. Cualquier ajuste se ha de realizar con el pie prensatelas abajo.

Una tensión balanceada (puntadas idénticas arriba y abajo) normalmente es lo deseado para costura de puntadas rectas.

---

## BEI ZICKZACKSTICH UND ZIERSTICHEN

Für den Zickzackstich muss die Fadenspannung etwas loser als für den Geradstich eingestellt werden.

Die Naht sieht schöner aus und Sie vermeiden das Nahtkräuseln, wenn der Oberfaden auf der Stoffunterseite erscheint.

### *PUNTO ZIG-ZAG e PUNTI DECORATIVI*

*Il punto a zig-zag e i punti decorativi richiedono una tensione del filo minore, rispetto al punto diritto.*

*Il punto sarà più bello e si produrranno meno grinze, se il filo superiore apparirà sul lato inferiore del tessuto.*

### **COSTURA ZIG ZAG y DECORATIVA**

Para las funciones de costura zigzag y decorativa, la tensión de hilo debe ser menor que para costura de puntadas rectas.

Siempre deberá obtener una costura bonita y menos arrugas cuando el hilo superior aparece del lado de debajo de su tejido.

# BEDIENUNGSFELDFUNKTIONEN

## FUNZIONI PANNELLO DI CONTROLLO

## FUNCIONES DE PANEL DE CONTROL

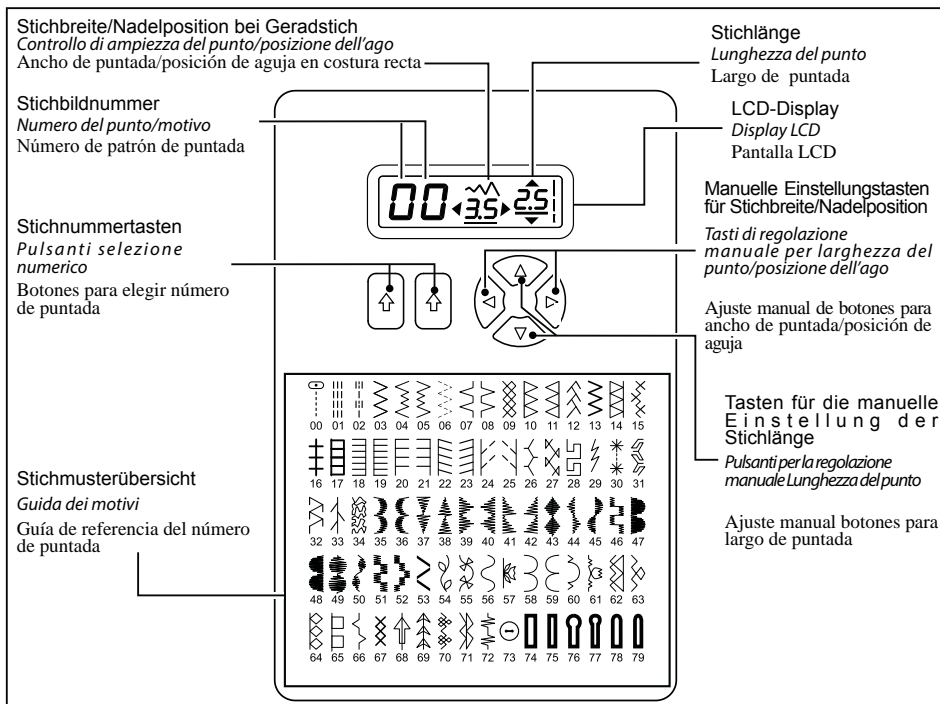

### STICHNUMMERTASTEN

Wenn die Maschine eingeschaltet wird ist der Geradstich eingestellt und ein Pop - up Fenster für individuelle Einstellungsmöglichkeiten erscheint auf dem LCD-Display.

Um ein Stichmuster auszuwählen benutzen Sie die linke Taste zur Wahl der linken Ziffer und die rechte Taste zur Wahl der rechten Ziffer.

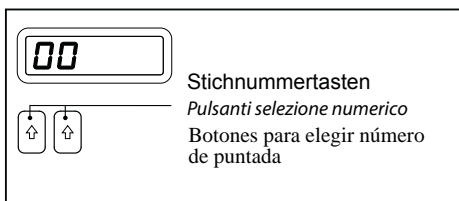

### PULSANTI SELEZIONE DIRETTA

*Quando si accende la macchina, è selezionato il punto dritto e sullo schermo LCD appaiono le impostazioni predefinite.*

*Per selezionare i motivi, utilizzare il tasto sinistro per la selezione della cifra a sinistra dei motivi ed il tasto destro per la selezione della cifra a destra; come riferimento si prega di consultare la guida.*

### BOTONES PARA ELEGIR NUMERO DE PUNTADA

Quando la máquina está encendida, se selecciona costura recta y aparecen en la pantalla de LCD los ajustes para personalizar las opciones.

Para elegir patrones de puntada, usar el botón izquierdo para seleccionar el número de patrón para elegir el dígito izquierdo, y botón derecho para elegir el dígito derecho referente al número de guía de patrón.

## EINSTELLUNGSTASTEN FÜR STICHLÄNGE/STICHBREITE UND NADELPOSITION

Ihre Nähmaschine näht mit einer voreingestellten/Standard Stichlänge und -breite.

Die Standardeinstellungen sind auf dem Display unterstrichen.

Sie können manuell die Stichlänge, Stichbreite oder Nadelposition für den Geradstich ändern.

**HINWEIS : Manche Stichmuster bieten mehr Möglichkeiten der manuellen Einstellung als andere.**

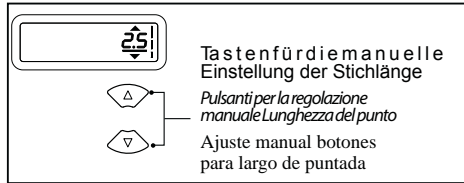

## LUNGHEZZA DEL PUNTO E LARGHEZZA PUNTO/POSIZIONE DELL'AGO PULSANTI DI REGOLAZIONE

La vostra macchina per cucire riproduce i motivi con lunghezza e larghezza punto predefiniti.

Le impostazioni predefinite di lunghezza e larghezza punto sono sottolineate sul display.

E' possibile cambiare manualmente la lunghezza, la larghezza o posizione del punto dritto, a seconda delle vostre esigenze.

## BOTONES DE AJUSTE DE LARGO Y ANCHO DE PUNTADA / POSICIÓN DE AGUJA

Su máquina ajustará Automáticamente/ Por Omisión, sus requerimientos de Largo y Ancho de Puntada.

Los ajustes pre-establecidos de largo y ancho de puntada están subrayados en pantalla.

Usted puede cambiar manualmente el largo y ancho de puntada o posición de la aguja para la puntada recta de acuerdo a su preferencia, oprimiendo los botones de ajuste manual.

**NOTA: Alcuni motivi offrono più opportunità di regolazione manuale rispetto ad altri.**

**NOTA: Algunas puntadas ofrecen mayores opciones que otras para hacer ajustes manuales.**

## NADELPOSITIONEN FÜR DEN GERADSTICH

### POSIZIONE DELL'AGO NELLA CUCITURA DIRITTA

### AJUSTE DE POSICION DE AGUJA PARA PUNTADA RECTA

Bei dem Geradstich stehen 13 unterschiedlichen Nadelpositionen zur Verfügung. Die Nadelposition wird mit der Nadelpositionstaste eingestellt (siehe untenstehende Abbildung).

Il Controllo di ampiezza del punto permette di regolare la posizione dell'ago su 13 differenti impostazioni, come mostra la figura.

13 posiciones de aguja disponibles para acolchados, puntadas de revestimiento, etc.

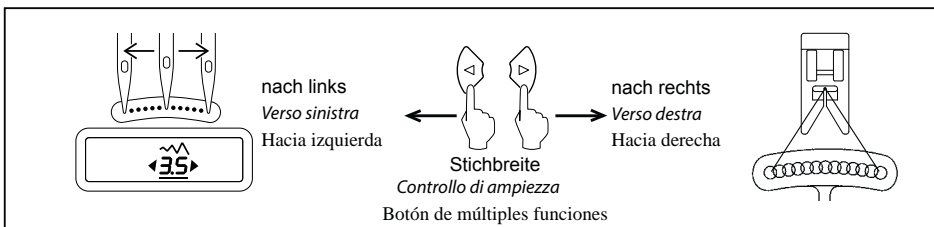

## REGULIERUNG DER UNTERFADENSPIANNUNG REGOLAZIONE DELLA TENSIONE DEL FILO DELLA BOBINA AJUSTE DE LA TENSION DEL HILO DE LA BOBINA

Die untere Fadenspannung wird nur dann verstellt, wenn durch Regulierung der Oberfadenspannung keine richtige Stichbildung erreicht wird. Durch Drehen der Schraube nach links wird die Spannung schwächer, nach rechts fester. Ist die Stichbildung in Ordnung, die Naht zieht sich aber zusammen, können gleichzeitig Ober- und Unterfadenspannung zu fest sein; beide Spannungen müssen dann nachreguliert werden.

Um zu prüfen, ob die Kapselspannung korrekt ist, lassen Sie die Kapsel am Fadenende herabhängen, und rucken Sie einmal kurz an. Ist die Spannung richtig, zieht sich der Faden etwa 5-10 cm heraus. Ist die Spannung zu lose, rollt der Faden kontinuierlich ab.

*Il filo della bobina richiede una regolazione della tensione meno frequente rispetto al filo superiore se la tensione è ben bilanciata, ma il tessuto forma delle pieghe indesiderate, sia la tensione del filo superiore che quella del filo della bobina potrebbero essere eccessive e richiedere una regolazione. Per controllare se la tensione del filo bobina è corretta, tenete sospesa la scatola bobina tenendola per il filo e date una piccola scossa. Se la tensione è corretta, la bobina si deve svolgere di pochi centimetri (da 3 a 5). Se la tensione è troppo debole, la bobina continua a svolgersi.*

*Se la tensione è eccessiva, la bobina non si svolge per nulla. Per regolare la tensione della scatola bobina, fate delle piccole modifiche, utilizzando un cacciavite.*

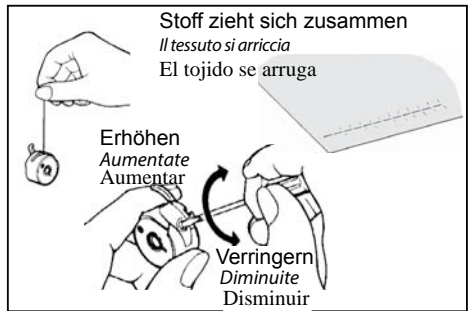

LA TENSION DEL HILO DE LA BOBINA REQUIERE AJUSTE MENOS FRECUENTE QUE LA TENSION DEL HILO SUPERIOR.

Si la tensión está bien equilibrada, pero el tejido se arruga mucho, ambas tensiones del hilo superior e inferior, pueden estar demasiado apretadas y se tendrán que ajustar. Para probar si es correcta la tensión del hilo de la bobina, suspender la cápsula bobina por el hilo y sacudirla una vez. Si la tensión de la bobina es correcta, el hilo se desenrollará una o dos pulgadas. Si es demasiado floja se desenrollará por completo. Si es demasiado fuerte el hilo no se llegará a desenrollar en ningún momento.

Cuando se está ajustando la tensión en la cápsula bobina, realizar sólo unos ajustes ligeros con un destornillador.

## NÄHFUß AUSWECHSELN SOSTITUZIONE DEL PIEDINO CAMBIO DEL PIE PRENSATELAS

Vergewissern Sie sich, dass die Nadel „oben“ steht. Stellen Sie den Nähfußheber hoch.

1. Drücken Sie auf den Nähfuß-Auslöser. Der Nähfuß löst sich automatisch aus seiner Halterung.
2. Legen Sie den gewünschten Nähfuß auf die Stichplatte, und zentrieren Sie den Stift des Nähfußes direkt unter den Schlitz des Nähfußhalters.
3. Lassen Sie den Nähfußheber herunter, sodass der Nähfußhalter im Nähfuß einrastet.

*Assicuratevi che il piedino sia sollevato. Sollevate la leva alzapiedino. Raise presser foot lifter.*

1. Per togliere il piedino premete il tasto di sgancio del piedino.
2. Mettete sulla placca d'ago il piedino desiderato, allineando il suo perno con il gambo del piedino.
3. Abbassate la leva alza-piedino di modo che il gambo si agganci sul piedino.

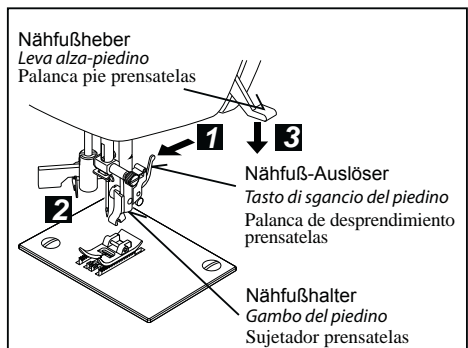

Asegurarse de que la aguja está en la posición más alta. Alzar la palanca del pie prensateLAS.

1. Oprimir la palanca de desprendimiento del prensateLAS para sacar el prensateLAS.
2. Colocar el prensateLAS deseado sobre la placa aguja, alineando los agujeros aguja.
3. Bajar la palanca pie prensateLAS, de manera que el sujetador prensateLAS se cierre de golpe en el prensateLAS.

## HILFEMELDUNG

### MESSAGI D'AIUTO

### MENSAJES DE AYUDA

Wenn eine fehlerhafte Bedienung erfolgt, erscheint eine Hilfe-Meldung. Wenn eine Hilfe-Meldung angezeigt wird, beheben Sie das Problem entsprechend den nachstehenden Hinweisen.

*Se viene eseguita una operazione non corretta, verrà visualizzato un messaggio d'aiuto. Quando viene visualizzato un messaggio d'aiuto, risolvere il problema seguendo le istruzioni riportate di seguito.*

Si se hace alguna operación incorrecta, aparecerá un mensaje de ayuda en pantalla. Cuando aparezca un mensaje de ayuda, Arregle el problema siguiendo las instrucciones de abajo.

Der Spuler ist während des Nähens nach rechts (Arbeitsposition) gerutscht.

→ Spuler prüfen und nach links schieben.

*L'annaspatoio viene spostato a destra durante la cucitura (posizione di funzionamento).*

→ Controllare l'annaspatoio e spostarlo a sinistra.

El devanador de bobina se movió a la derecha (posición de operación) durante la costura.

→ Revisar el devanador de bobina y moverlo hacia la izquierda.

C1

Der Knopfloch-Hebel ist nicht heruntergelassen oder hochgestellt.

→ Knopfloch-Hebel zum Nähen von Knopflochern herunterlassen.

→ Knopfloch-Hebel beim normalen Nähen hochstellen.

*La leva per occhielli è alzata oppure non è abbassata.*

→ Abbassare la leva quando si cuciono asole.

→ Sollevare la leva quando si cuciono punti utili.

La palanca del ojalador no está abajo o arriba.

→ Bajar la palanca de ojalador al hacer ojales.

→ Levantar la palanca del ojalador al coser patrones de puntada.

C2

Der Stecker des Fußanlassers ist während der Betätigung des Anlassers herausgezogen worden.

→ Stecker einstecken.

*Lo spinotto del reostato viene estratto mentre si cuce.*

→ Inserire lo spinotto del reostato.

El Control de pedal se desconectó al estarlo operando.

→ Conectar el control de pedal.

C3

Die Maschine blockiert weil sich Faden im Spulenbereich verfangen hat oder die Nähbewegung gewaltsam unterbrochen wurde.

→ Hauptschalter abschalten und das Problem beseitigen.

*La macchina è bloccata a causa di un filo impigliato nella scatola bobina*

*o a causa di una rotazione interrotta con forza.*

→ Spegner l'interruttore di alimentazione ed eliminare il problema che ha causato il blocco della macchina.

La máquina se detuvo porque el hilo se enredó con la bobina o se interrumpió abruptamente la rotación.

→ Apague la máquina y arregle el problema que causó que se detuviera la máquina.

C4

Die Rückwärtstaste/Hefttaste ist gedrückt worden während der Knopflochstich eingestellt ist.

→ Der Heftstich wird automatisch genäht, wenn das Knopfloch fertig ist.

Es ist nicht nötig die Rückwärtstaste zu drücken.

*Il tasto per cucitura all'indietro e travettatura viene premuto, mentre è selezionato l'occhiello.*

→ Dopo che l'occhiello è completato, la travettatura viene eseguita automaticamente.

*Non è necessario premere il tasto per cucitura all'indietro.*

Se oprimió el botón de Puntada hacia Atrás/Hilvanado mientras se seleccionó el ojalador.

→ La Puntada de Hilvanado (o de seguridad) se hace automáticamente después de que se termina el ojal. No es necesario oprimir el botón.

C5

Der Spuler ist in Betrieb.

→ Spuler nach links schieben, wenn er nicht benutzt wird.

*L'annaspatoio è in funzione.*

→ Spostare l'annaspatoio a sinistra quando non viene utilizzato.

El eje del devanador de bobina está funcionando.

→ Mueva el eje del devanador hacia la izquierda cuando no se use.

C6



# RÜCKWÄRTSSCHALTER

## CUCITURA ALL'INDIETRO

### INTERRUPTORES DE FUNCIONAMIENTO

Doppelfunktionsschalter zum Rückwärtsnähen und Vernähen

\* Rückwärtsfunktion für Geradstiche und Zickzackstiche (  )

Zum Rückwärtsnähen betätigen Sie den Rückwärtsschalter. Die Maschine näht rückwärts, solange der Schalter betätigt wird.

\* Riegelfunktion zum Vernähen von sonstigen Stichen (  )

Die Nähmaschine näht 4 kleine Nahtverriegelungsstiche zum Vernähen aller Stichmuster außer Gerad- und Zickzackstichen. Die Nahtverriegelungsstiche werden exakt auf der Stelle ausgeführt, bei der der Rückwärtsschalter betätigt wird.

**HINWEIS: Das Vernähen von Stichmustern ist sehr nützlich gegen das Ausfransen von Nahtenden.**

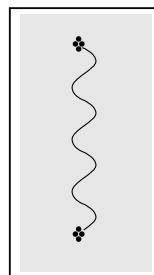
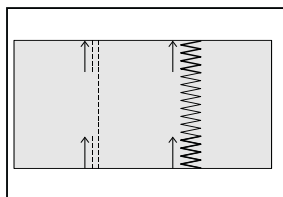
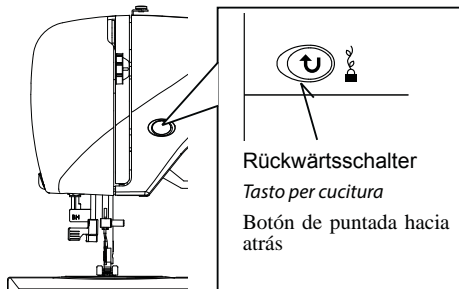

Tasto a doppia funzione:  
Cucitura all'indietro e travettatura

\* Cucitura all'indietro per punto diritto e zig-zag (  )

*La cucitura all'indietro viene effettuata fino a che si mantiene premuto il tasto.*

*La macchina continuerà a cucire all'indietro fino a che il tasto rimarrà premuto.*

\* Travettatura per rifinire altri punti (  )

*La macchina per cucire effettua 4 piccoli punti di rifinitura per concludere tutti i motivi, ad eccezione dei punti diritto e zig-zag. La travettatura sarà eseguita nel punto esatto in cui è stato premuto il tasto di cucitura all'indietro / travettatura.*

**NOTA: E' una funzione molto utile per rifinire i motivi cuciti ed evitare sfilacciature alle estremità delle cuciture.**

INTERRUPTOR DE  
COSTURA HACIA ATRÁS/REMATE

\* Función de costura hacia atrás para costuras rectas y zigzag (  )

La costura hacia atrás se realiza mientras se presiona el interruptor de costura hacia atrás.

La máquina continuará cosiendo hacia atrás tanto como presione el interruptor de costura hacia atrás.

\* Función de remate para terminación de otras puntadas (  )

La máquina de coser realiza 4 puntadas de remate pequeñas para terminar la costura en todos los patrones excepto para puntadas rectas y en zigzag.

La posición de las puntadas de remate será en el punto exacto en donde se presiona el interruptor de costura hacia atrás/remate.

**NOTA: Esta función es muy útil para terminación de patrones de costura de manera de que no se deshilache el comienzo y final de la costura.**

## 2. NÄHBEGINN

## NACHSCHLAGTABELLE FÜR STICHLÄNGEN UND STICHBREITEN

## 2. INIZIAMO A CUCIRE

TABELLA GUIDA PER AMPIEZZA E LUNGHEZZA DEI PUNTI































## 2. EMPEZAR A COSER

CUADRO DE REFERENCIA RÁPIDA DE LARGO Y ANCHO DE PUNTADA

STICH PUNTO PUNTADA	MUSTER NR. PUNTO N. PATTERN No.			STICHBREITE AMPIEZZA POSICION DE AGUJA		STICHLÄNGE LUNGHEZZA LARGO		
	100 stitch model	80 stitch model	60 stitch model	AUTO AUTO AUTO	MANUELL MANUAL MANUAL	AUTO AUTO AUTO	MANUELL MANUAL MANUAL	
	00	00	00	MITTE CENTRO CENTRO	LINKS - RECHTS SINISTRO - DESTRO IZQUIERDA - DERECHA	2.5	0.5 - 4.5	
	01	01	01				2.5	1.5 - 2.5
	02	02	02				—	2.5

STICH PUNTO PUNTADA	MUSTER NR. PUNTO N. PATTERN No.			STICHBREITE AMPIEZZA ANCHO		STICHLÄNGE LUNGHEZZA LARGO		STICH PUNTO PUNTADA	MUSTER NR. PUNTO N. PATTERN No.			STICHBREITE AMPIEZZA ANCHO		STICHLÄNGE LUNGHEZZA LARGO	
	100 stitch model	80 stitch model	60 stitch model	AUTO AUTO AUTO	MANUELL MANUAL MANUAL	AUTO AUTO AUTO	MANUELL MANUAL MANUAL		100 stitch model	80 stitch model	60 stitch model	AUTO AUTO AUTO	MANUELL MANUAL MANUAL	AUTO AUTO AUTO	MANUELL MANUAL MANUAL
	03	—	—	—	—	2.0	2.0 - 4.0		10	07	07	3.0	1.0 - 6.0	2.0	1.0 - 3.0
	04	03	03	5.0	0 - 6.0	2.0	0.5 - 3.0		11	08	08	3.0	1.0 - 6.0	2.0	1.0 - 3.0
	05	—	—	5.0	0 - 6.0	2.0	0.5 - 3.0		12	09	09	6.0	3, 4, 5, 6	2.0	1.5 - 2.5
	06	—	—	5.0	0 - 6.0	2.0	0.5 - 3.0		13	10	10	3.5	3.5 - 6.5	2.5	1.5 - 2.5
	07	04	04	3.0	2, 3, 4, 5, 6	2.0	1.0 - 3.0		14	11	11	3.5	3.5 - 6.5	2.5	1.5 - 2.5
	08	05	05	3.0	2, 3, 4, 5, 6	2.0	1.0 - 3.0		15	12	12	6.0	3, 4, 5, 6	2.0	1.0 - 2.5
	09	06	06	6.0	2.5, 3, 4, 5, 6	1.5	0 - 2.5		16	13	13	5.0	2.0 - 6.0	2.5	1.5 - 2.5

STICH PUNTO PUNTADA	MUSTER NR. PUNTO N. PATTERN No.			STICHBREITE AMPIEZZA ANCHO		STICHLÄNGE LUNGHEZZA LARGO		STICH POINTS PUNTADA	MUSTER NR. PUNTO N. PATTERN No.			STICHBREITE AMPIEZZA ANCHO		STICHLÄNGE LUNGHEZZA LARGO	
	100 stitch model	80 stitch model	60 stitch model	AUTO AUTO	MANUELL MANUAL	AUTO AUTO	MANUELL MANUAL		100 stitch model	80 stitch model	60 stitch model	AUTO AUTO	MANUELL MANUAL	AUTO AUTO	MANUELL MANUAL
		17	14	14	3.5	3.5 - 6.5	2.5		1.5 - 2.5		32	28	28	5.0	3.5, 5, 6
	18	15	15	6.0	3, 4, 5, 6	2.0	1.5 - 2.5		33	-	-	5.0	3, 4, 5, 6	1.8	1.5 - 2.5
	19	16	16	3.0	2.0 - 3.0, 4, 5, 6	2.5	1.5 - 2.5		34	29	29	1.0	1.0	2.5	1.5 - 3.0
	20	17	17	3.5	1.0 - 6.5	2.5	1.5 - 2.5		35	30	30	6.0	3, 4, 5, 6	1.5	0.5 - 1.5
	21	18	18	3.0	1.0 - 6.5	2.5	1.5 - 2.5		36	31	31	5.0	3.5 - 6.0	2.5	1.5 - 2.5
	22	19	19	3.0	1.0 - 6.5	2.5	1.5 - 2.5		37	32	-	5.0	3.0 - 6.5	2.5	1.5 - 2.5
	23	20	20	3.5	1.0 - 6.5	2.5	1.5 - 2.5		38	33	-	5.0	1.0 - 6.0	2.5	0.8 - 2.5
	24	21	21	3.5	1.0 - 6.5	2.5	1.5 - 2.5		39	34	32	-	-	-	-
	25	22	22	3.5	1.0 - 6.0	2.0	0.8 - 2.5		40	-	-	6.0	3.5 - 6.0	0.8	0.5 - 1.5
	26	23	23	3.5	1.0 - 6.0	2.0	0.8 - 2.5		41	-	-	6.0	3.5 - 6.0	0.8	0.5 - 1.5
	27	24	24	5.0	1.0 - 3.0, 4, 5, 6	2.0	1.0 - 2.5		42	35	33	6.0	3.5 - 6.0	0.5	0.5 - 1.5
	28	25	25	5.0	1.0 - 3.0, 4, 5, 6	2.0	1.0 - 2.5		43	36	-	6.0	3.5 - 6.0	0.5	0.5 - 1.5
	29	26	26	5.0	3.5 - 6.0	2.5	1.5 - 2.5		44	37	-	6.0	3.5, 5, 6	0.5	0.5 - 1.5
	30	27	27	4.0	2, 4, 6	2.5	1.0 - 2.5		45	38	34	6.0	3.5, 5, 6	0.5	0.5 - 1.5
	31	-	-	5.0	2.0 - 6.0	2.5	1.0 - 2.5		46	39	35	6.0	3.5, 5, 6	0.5	0.5 - 1.5

STICH PUNTO PUNTADA	MUSTER NR. PUNTO N. PATTERN No			STICHBREITE AMPIEZZA ANCHO		STICHLÄNGE LUNGHEZZA LARGO		STICH PUNTO PUNTADA	MUSTER NR. PUNTO N. PATTERN No			STICHBREITE AMPIEZZA ANCHO		STICHLÄNGE LUNGHEZZA LARGO	
	100 stitch model	80 stitch model	60 stitch model	AUTO AUTO AUTO	MANUELL MANUAL MANUAL	AUTO AUTO AUTO	MANUELL MANUAL MANUAL		100 stitch model	80 stitch model	60 stitch model	AUTO AUTO AUTO	MANUELL MANUAL MANUAL	AUTO AUTO AUTO	MANUELL MANUAL MANUAL
		47	40	—	6.0	3.5, 5, 6	0.5		0.5 - 1.5		62	—	—	3.5	2.0 - 6.0
	48	41	36	6.0	3.5, 5, 6	0.5	0.5 - 1.5		63	—	—	6.0	3.5, 6.0	0.8	0.8 - 1.5
	49	42	—	6.0	3.5, 5, 6	0.5	0.5 - 1.5		64	53	—	6.0	3.5, 6.0	0.8	0.8 - 1.5
	50	43	37	6.5	3.0 - 6.5	0.5	0.5 - 1.5		65	—	—	6.5	3.5 - 6.5	2.5	1.5 - 2.5
	51	44	38	6.0	3.0 - 6.0	0.5	0.5 - 1.5		66	—	—	6.5	3.5 - 6.5	2.5	1.5 - 2.5
	52	45	39	6.0	3.0 - 6.0	0.5	0.5 - 1.5		67	55	—	5.0	2.0 - 6.5	0.5	0.5
	53	—	—	6.0	3.0 - 6.0	0.5	0.5 - 1.5		68	56	46	6.0	3.5, 6.0	2.0	1.5 - 2.5
	54	54	40	6.0	3.0 - 6.0	0.5	0.5 - 1.5		69	57	47	6.0	3.5 - 6.0	2.5	1.5 - 2.5
	55	46	—	5.0	3.5 - 6.0	0.5	0.5 - 1.5		70	58	48	6.0	3.5, 6.0	1.8	0.8 - 2.5
	56	47	41	6.0	3.0 - 6.0	0.5	0.5 - 3.0		71	59	49	6.0	3.5 - 6.0	1.3	0.8 - 4.0
	57	48	—	6.0	3.0 - 6.0	0.5	0.5 - 3.0		72	60	—	6.0	3.5 - 6.0	1.3	0.8 - 4.0
	58	49	42	6.5	3.5 - 6.5	0.5	0.5 - 2.5		73	61	50	6.0	3.5 - 6.0	1.8	1.0 - 4.0
	59	50	43	6.0	3.5 - 6.0	0.5	0.5 - 1.5		74	—	—	6.0	3.5 - 6.0	1.8	1.0 - 4.0
	60	51	44	6.0	3.0 - 6.0	0.5	0.5 - 1.5		75	62	51	6.0	3.0 - 6.0	2.5	1.0 - 2.5
	61	52	45	6.0	3, 4.5, 6	0.5	0.5 - 1.3		76	63	—	6.0	3.0 - 6.0	2.5	1.0 - 2.5

STICH PUNTO PUNTADA	MUSTER NR. PUNTO N. PATTERN No			STICHBREITE AMPIEZZA ANCHO		STICHLÄNGE LUNGHEZZA LARGO		STICH PUNTO PUNTADA	MUSTER NR. PUNTO N. PATTERN No			STICHBREITE AMPIEZZA ANCHO		STICHLÄNGE LUNGHEZZA LARGO	
	100 stitch model	80 stitch model	60 stitch model	AUTO AUTO AUTO	MANUELL MANUAL MANUAL	AUTO AUTO AUTO	MANUELL MANUAL MANUAL		100 stitch model	80 stitch model	60 stitch model	AUTO AUTO AUTO	MANUELL MANUAL MANUAL	AUTO AUTO AUTO	MANUELL MANUAL MANUAL
		77	64	—	4.5	3, 4.5, 6	2.5		1.5 - 2.5		89	72	—	5.0	2.0 - 6.0
	78	—	—	4.5	3, 4.5, 6	2.5	1.5 - 2.5		90	73	55	3.0	2.0 - 4.5	—	—
	79	65	52	4.5	3, 4.5, 6	2.5	1.5 - 2.5		91	—	—	6.0	6.0	0.5	0.5, 0.8
	80	—	—	4.5	3, 4.5, 6	2.5	1.5 - 2.5		92	—	—	—	—	—	—
	81	66	53	5.0	3.5 - 6.0	2.5	1.5 - 2.5		93	—	—	6.0	6.0	0.5	0.5, 0.8
	82	67	—	5.0	3.5 - 6.0	2.5	1.5 - 2.5		94	74	56	5.5	5.5	0.5	0.5, 0.8
	83	68	—	5.0	3.0 - 6.5	2.5	1.5 - 2.5		95	75	57	3.5	3.5	0.5	0.5, 0.8
	84	—	—	5.0	3.0 - 6.5	2.5	1.5 - 2.5		96	76	58	5.5	5.5	0.5	0.5, 0.8
	85	69	54	5.0	3.0 - 6.0	2.0	1.0 - 2.5		97	77	59	3.5	3.5	0.5	0.5, 0.8
	86	67	—	5.0	3.5 - 6.5	2.5	1.5 - 2.5		98	78	—	5.5	5.5	0.5	0.5, 0.8
	87	—	—	4.5	3, 4.5, 6	2.5	1.5 - 2.5		99	79	—	3.5	3.5	0.5	0.5, 0.8
	88	71	—	5.0	3.0 - 6.0	2.5	1.5 - 2.5								

# ÜBERSICHT STICHMUSTERNUMMERN

## GUIDA DI RIFERIMENTO AI PUNTI

## GUÍA DE REFERENCIA DEL NÚMERO DE PUNTADA

Modell 60 Stiche

*Modello a 60 punti*

Modelo 60 puntadas

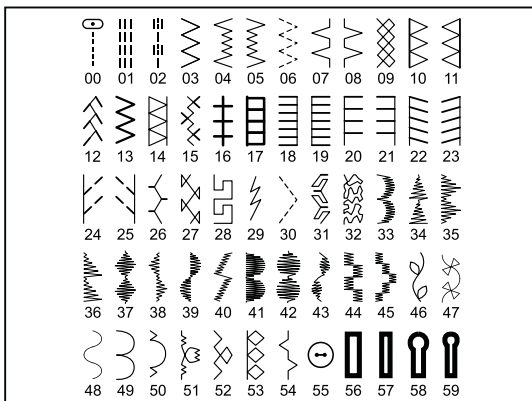

Modell 80 Stiche

*Modello a 80 punti*

Modelo 80 puntadas

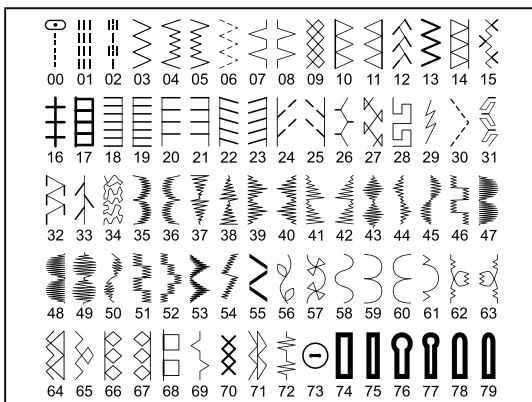

Modell 100 Stiche

*Modello a 100 punti*

Modelo 100 puntadas

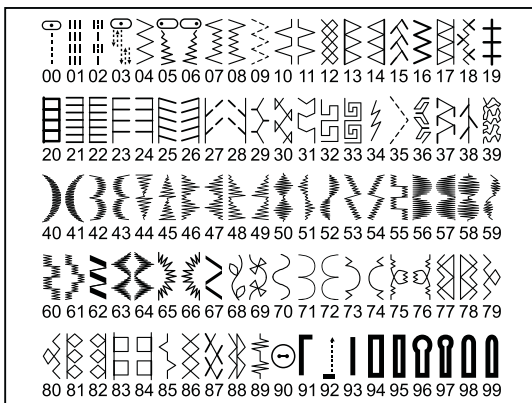

# GERADSTICH

## CUCITURA DIRITTA

### PUNTADA RECTA

○ 100 stitch model : 00  
⋮ 80 stitch model : 00  
⋮ 60 stitch model : 00

Der Geradstich ist der am häufigsten gebrauchte Stich. Machen Sie sich daher mit den folgenden Arbeitsschritten vertraut.

**HINWEIS: Je nach Stoffgewicht kann eine „Feineinstellung“ der Fadenspannung erforderlich sein.**

1. EINSTELLUNGEN  
Nähfuß - Standardfuß  
Oberfadenspannung - 5  
A. Fadenspannungs-Einstellrad  
B. Rückwärtsschalter  
C. Nähfußheber
2. Ziehen Sie beide Fäden ca. 15 cm nach hinten unter den Nähfuß.
3. Legen Sie den Stoff unter den Nähfuß, und senken Sie den Nähfuß.
4. Drehen Sie das Handrad entgegen dem Uhrzeigersinn, bis die Nadel in den Stoff einsticht.
5. Starten Sie die Maschine. Führen Sie den Stoff leicht mit der Hand. Wenn Sie den Rand des Stoffes erreichen, stoppen Sie die Maschine.

**HINWEIS: Als Hilfe für die Stoffführung ist die Stichplatte mit einer Maßeinteilung in mm und Zoll versehen.**

6. Drehen Sie zuerst das Handrad entgegen dem Uhrzeigersinn, bis sich die Nadel in ihrer höchsten Stellung befindet, stellen Sie dann den Nähfuß hoch und ziehen Sie das Nähgut nach hinten. Schneiden Sie überstehende Fäden mit dem Fadenabschneider - auf dem Kopfdeckel-ab.

**Hinweis: Es empfiehlt sich, eine Naht mit ein 3 bis 5 Rückwärtsstichen anzufangen und zu beenden. Sie befestigen dadurch die Fadenenden und verhindern ein Aufgehen der Naht.**

*Il punto diritto è quello utilizzato più di frequente nelle diverse fasi del cucito. Impariamo ad usarlo, seguendo i passaggi indicati:*

**NOTA: In base al peso del tessuto potrebbe essere necessaria una leggera “regolazione fine” della tensione.**

1. IMPOSTAZIONI  
Piedino – Piedino standard  
Tensione del filo - 5  
A. Controllo di tensione del filo  
B. Tasto per cucitura all'indietro  
C. Leva alza-piedino
2. Tirate entrambi i fili verso il lato posteriore della macchina, lasciando una lunghezza di circa 15 cm.
3. Mettete il tessuto sotto il piedino ed abbassate la leva alzapiedino.
4. Ruotate verso di voi il volantino fino a che l'ago entra nel tessuto.
5. Avviate la macchina. Guidate delicatamente con le mani il tessuto.  
Quando arrivate al bordo della stoffa, fermate la macchina per cucire.

**NOTA: Per aiutarvi nel cucito, la placca d'ago ha su di essa dei segni di riferimento, sia in pollici che in centimetri.**

6. Ruotate il volantino verso di voi, per portare l'ago nella sua posizione più elevata. Quindi sollevate il piedino, portate la stoffa verso il dietro e tagliate il filo in eccesso con il tagliafilo, situato sul lato inferiore del coperchio anteriore (vedi figura).

**NOTA: Per fissare la cucitura ed evitare sfilacciature, premete il tasto di cucitura all'indietro e cucite alcuni punti di rinforzo all'inizio e alla fine della cucitura.**

La puntada recta se usa más frecuentemente para coser todo tipos de costura. Comencemos siguiendo los pasos abajo.

**NOTA: De acuerdo con el peso del tejido, puede ser necesario ajustar ligeramente la tensión.**

- |   |   |
|---|---|
| 1. AJUSTES<br>Pie prensatelas - Pie universal<br>Control tensión hilo - 5 | A. Control tensión hilo<br>B. Botón de puntadas hacia atrás<br>C. Palanca pie prensatelas |
|---|---|
- Tire de ambos hilos debajo del prensatelas hacia atrás de la máquina, dejando una separación de 6 pulg. (15 cm).
  - Colocar la tela debajo del prensatelas y bajar la palanca del prensatelas.
  - Girar el volante hacia Ud. hasta que la aguja entre en el material.
  - Arranque la máquina. Guíe el material suavemente con sus manos. Al llegar al borde del material, pare la máquina de coser.

**NOTA: La placa aguja tiene marcas métricas y de pulgadas para ayudarle a guiar su tejido cuando cose una costura.**

- Primero girar el volante hacia usted, hasta que la aguja esté en el punto máximo superior. Levantar el pie prensatelas, llevar el tejido hacia atrás y cortar el exceso de hilo con el cortador de hilo que está colocado en la parte lateral de la máquina, según está mostrado.

**NOTA: Para asegurar la costura y evitar deshilaches, presione el interruptor de costura hacia atrás y cosa algunas puntadas al comienzo y al final de la costura.**

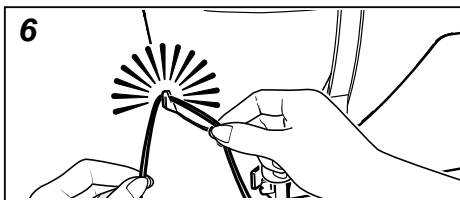
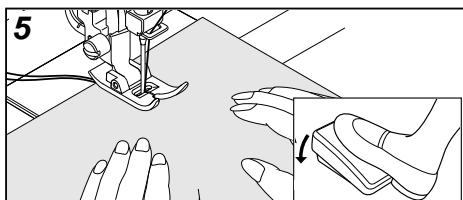
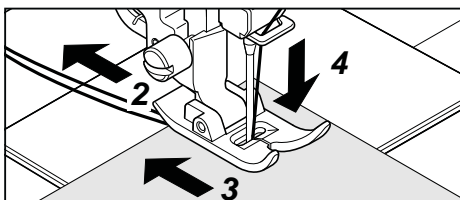
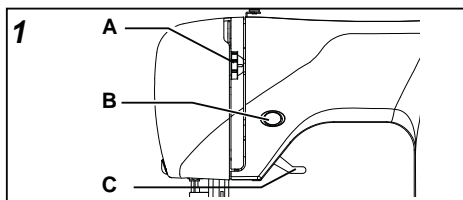

### GERADE NÄHEN MIT DEN FÜHRUNGSLINIEN

Die Führungslinien auf der Stichplatte sollen Ihnen helfen, die Naht gerade zu führen. Sie sind durch Zahlen markiert, die den Abstand zwischen der Naht und der zentrierten Nadel angeben.

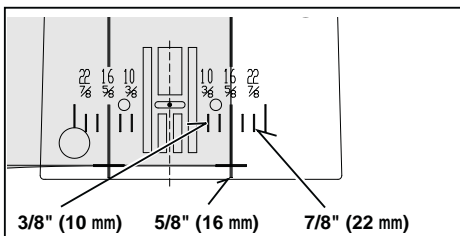

### PER MANTENERE LA CUCITURA DIRITTA

Per mantenere la cucitura diritta, utilizzate una delle linee guida sulla placca ago. I numeri indicano la distanza dall'ago nella sua posizione centrale.

### MANTENIENDO LA PUNTADA DERECHA

Para mantener la puntada derecha, utilice una de las líneas guía numeradas en la placa aguja. Los números indican la distancia desde la aguja hacia la posición central de la misma.



## QUILTSTICH MIT HANDARBEITOPTIK PUNTO "TRAPUNTATO A MANO" PUNTADA DE ACOLCHADO CONTINUA

Dieser Stich sieht wie handgemacht aus und eignet sich für Abstepp- und Quiltarbeiten.

1. Verwenden Sie die gewünschte Stickfarbe für den Unterfaden. Wenn Sie nähen, wird der Unterfaden auf der Oberseite erscheinen, was den handgearbeiteten Effekt ausmacht.
2. Verwenden Sie unsichtbares Nähgarn oder sehr leichtes Garn, dem Farbton des Stoffes entsprechend, für den Oberfaden, sodass dieser nicht sichtbar ist.
3. Erhöhen Sie die Fadenspannung, bis Sie die gewünschte Optik erzielen.
4. Beginnen Sie mit dem Nähen.

**HINWEIS : Für e in ausgefallenes Ergebnis , experimentieren Sie mit unterschiedlichen Fadenspannungen und Stichlängen.**

||| 100 stitch model : 02  
| 80 stitch model : 02  
||| 60 stitch model : 02

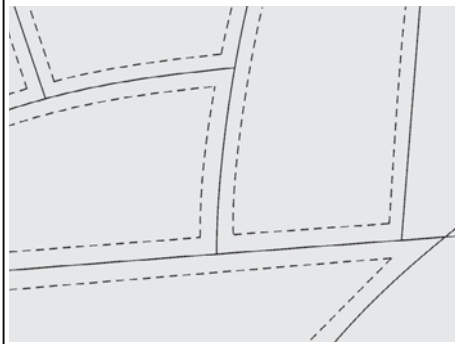

*Si tratta di un punto studiato per dare l'effetto di una cucitura manuale per trapuntature e rinformi.*

1. Infilate la bobina con il colore che volete che si veda.
2. Infilate la macchina con un filo invisibile o molto leggero che abbia lo stesso colore del tessuto. Questo filo non sarà in evidenza.
3. Aumentate la tensione del filo poco alla volta, fino ad ottenere l'effetto desiderato.
4. Iniziate a cucire.

**NOTA: Per un effetto più espressivo, sperimentate diverse combinazioni di tensione e lunghezza del punto.**

Esta puntada fue diseñada para que pareciera como costura a mano para puntadas de revestimiento y acolchados.

1. Enhebre la bobina con el color de hilo deseado.
2. Enhebre la máquina con hilo del mismo color o invisible a la tela y no será visible.
3. Aumente la tensión del hilo un poco.

**NOTA: Para un aspecto espectacular, experimente con diferentes combinaciones de tensión y largo de puntadas.**

## REIßVERSCHLUSS EINNÄHEN / KORDONIEREN

Verwenden Sie den Reißverschlussfuß zum Nähen der linken oder rechten Seiten eines Reißverschlusses bzw. zum Einnähen eines Einlaufgarnes.

### INSERIMENTO DI CERNIERE E CORDONCINI

*Utilizzate il piedino per cerniere per cucire il lato sinistro e destro della cerniera e per preparare il cordoncino.*

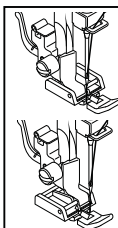

Nadel links vom Nähfuß  
*ago a sinistra del piedino*  
Aguja a la izquierda del  
presnatelas

Nadel rechts vom Nähfuß  
*ago a destra del piedino*  
Aguja a la derecha del  
presnatelas

### COLOCACIÓN DE CIERRES Y VIVO

Utilizar el presnatelas de cierres que permite coser a la derecha o la izquierda de la cremallera o cerca del cordón vivo.

## REIßVERSCHLUSS EINNÄHEN

Zum Nähen der rechten Seite des Reißverschlusses ist der Reißverschlussfuß links in den Nähfußhalter einzurasten, sodass die Nadel links von dem Nähfuß einsticht.

Zum Nähen der linken Seite des Reißverschlusses ist der Reißverschlussfuß rechts in den Nähfußhalter einzurasten.

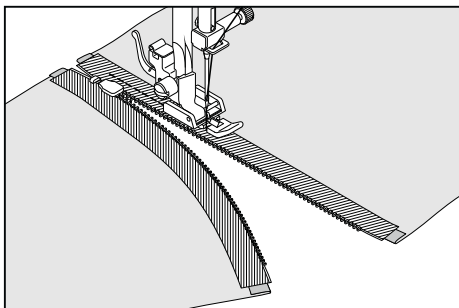

## INSERIMENTO DI CERNIERE

*Per cucire il lato destro della cerniera, agganciate al gambo il lato sinistro del piedino per cerniere, di modo che l'ago passi nell'apertura sul lato sinistro del piedino. Per cucire il lato sinistro della cerniera, agganciate al gambo il lato destro del piedino. To sew down the left side, attach right side of foot to foot holder.*

## COLOCACIÓN DE CIERRES

Para coser el lado derecho, aplicar el lado izquierdo del prensatelas de cierres al sujetador pie prensatelas, de manera que la aguja pase a través de la abertura en el lado izquierdo del prensatelas.

Para coser el lado izquierdo, aplicar el lado derecho del prensatelas al sujetador prensatelas.

## KORDONIEREN

Zum Kordonieren von Vorhängen, Gardinen usw., legen Sie das Einlaufgarn in die umgeschlagene Stoffkante bzw. in ein Schrägband ein. Das Schrägband muss dann um die Stoffkante geheftet werden. Rasten Sie den Reißverschlussfuß rechts in den Nähfußhalter, sodass die Nadel rechts von dem Nähfuß einsticht.

**Tip: Zum Führen der Nadel dicht an dem Einlaufgarn können Sie eine Feineinstellung der Nadelposition mithilfe der Stichbreitentasten erreichen.**

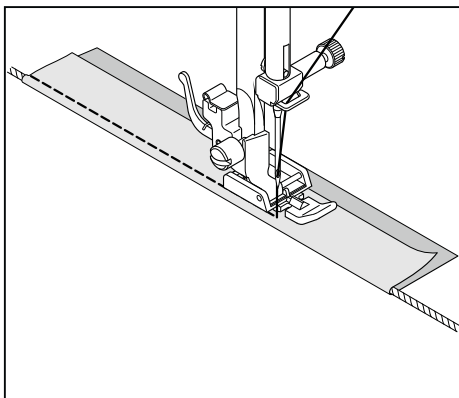

## CORDONCINI

*Per bordare capi di abbigliamento leggero, coprite il cordoncino con una striscia di tessuto, che spillerete o imbastirete alla pezza di tessuto principale. Attaccate il lato destro del piedino di modo che l'ago passi per l'apertura a destra.*

## COLOCACIÓN DE VIVOS

Para colocar vivos en artículos blandos, cubrir el cordón con una cinta de tejido al bias y sujetarla con un alfiler o ataccarla a la pieza principal de tejido.

Aplicar el lado izquierda del prensatelas de cremalleras al sujetador prensatelas, de manera que la aguja pase a través de la abertura en el lado izquierda del prensatelas.

**Indicazioni utili: la giusta regolazione della posizione dell'ago per cucire bene un cordoncino dev'essere sistemata con il controllo ampiezza punto.**

**Consejo útil: Ajustar ligeramente la posición de la aguja para coser más cerca del vivo se puede realizar mediante el control de ancho de puntada.**

# ZICKZACKSTICH CUCITURA ZIG-ZAG PUNTADA ZIG-ZAG

- 100 stitch model : 03
- 80 stitch model : 03
- 60 stitch model : 03

EINSTELLUNGEN : Nähfuß - Standardfuß  
: Oberfadenspannung - 5

Je nach Faden, Stoff, Stich und Nähgeschwindigkeit kann der Oberfaden eventuell auf der Unterseite sichtbar sein. Der Unterfaden darf aber nie auf der Oberseite erscheinen.  
Falls der Unterfaden nach oben zieht oder die Naht kräuselt sich, senken Sie die Fadenspannung mit dem Einstellrad.

IMPOSTAZIONI : Piedino - piedino standard  
: Controllo di tensione del filo-5

Il filo superiore può apparire sul rovescio del tessuto a seconda del filo, del tessuto, del tipo di punto e della velocità di cucitura. Il filo della bobina, invece, non deve mai apparire sul diritto del tessuto.  
Se il filo della bobina viene trascinato sul diritto o se notate delle grinze, riducete leggermente la tensione con il Controllo di tensione del filo.

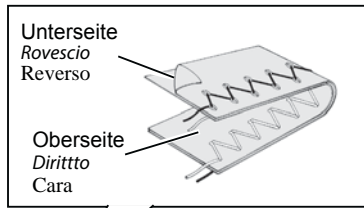

AJUSTES : Pie prensatelas - Pie universal  
: Control tensión hilo - 5

El hilo superior puede aparecer en la parte inferior, según el hilo, tejido, tipo de puntada y velocidad de costura, pero el hilo de la bobina nunca deberá aparecer en la parte superior del tejido.  
Si el hilo de la bobina está tirando hacia arriba o si tiene problemas con la formación de arrugas, reduzca ligeramente la tensión con el control de tensión de hilo.

## STICHBREITE UND STICHLÄNGE EINSTELLEN REGOLAZIONE DI LUNGHEZZA E AMPIEZZA DEL PUNTO AJUSTE DEL ANCHO Y LARGO DE PUNTADA

Das dunkelgraue Feld steht für den Standardwert, der bei Auswahl des Musters automatisch eingestellt wird. Für den Zickzackstich beträgt die voreingestellte Stichelänge 2 mm und die voreingestellte Stichbreite 5 mm.

Il riquadro grigio scuro indica il valore predefinito, impostato automaticamente quando viene selezionato il punto.  
Per il Punto Zig Zag, la lunghezza è impostata su 2 mm e l'ampiezza su 5 mm.

La casilla gris oscuro indica el valor automático/por defecto ajustado automáticamente cuando se selecciona el patrón.  
Para el patrón de zigzag el largo de puntada es 2 mm y el ancho de puntada es 5 mm.

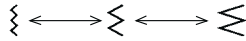

		STICHBREITE AMPIEZZA DEL PUNTO ANCHO PUNTADA													
		mm	0	0.5	1.0	1.5	2.0	2.5	3.0	3.5	4.0	4.5	5.0	5.5	6.0
STICHLÄNGE LUNGHEZZA DEL PUNTO LARGO PUNTADA	0														
	0.3														
	0.5														
	0.8														
	1.0														
	1.3														
	1.5														
	1.8														
	2.0														
	2.5														
	3.0														

Die grauen Felder stehen für alle beliebigen Werte, die manuell einstellbar sind.

I riquadri in grigio chiaro indicano tutti i possibili valori impostabili manualmente.

La casilla gris clara indica todas las opciones de preferencia personal disponibles para ajustar manualmente.

## MEHRFACHER ZICKZACKSTICH ZIG-ZAG A TRE PUNTI ZIG-ZAG DE TRES PUNTADAS

EINSTELLUNGEN : Nähfuß - Standardfuß  
: Oberfadenspannung - 5

Der mehrfache Zickzackstich ist viel stärker als der normale Zickzackstich, weil er den Stoff mit jeweils drei Stichen verbindet. Er eignet sich deshalb zum Versäubern und als Kantenabschluss für alle Textilsorten. Er ist auch ideal zum Riegeln, zum Verstärken von abgenutzten Stellen, zum Aufsetzen von Flickern, zum Aufnähen von Gummibändern, zum Nähen von Haushalttextilien sowie für Quiltarbeiten.

**HINWEIS: Zum Stopfen oder Versäubern gemäß Abbildung ist eine manuelle Einstellung der Stichlänge erforderlich.**

IMPOSTAZIONI : Piedino - piedino standard  
: Controllo di tensione del filo - 5

*Questo è un punto rinforzato perché, come indica il nome, è composto da tre piccoli punti mentre il normale zig-zag ne presenta uno solo. Per questa ragione è altamente raccomandato per il soprappiglio di tutti i tipi di tessuto. E' ideale anche per rammendare strappi, applicare toppe, cucire asciugamani e per attaccare elastici bassi.*

**NOTA: Riparare uno strappo o soprappigliare come illustrato richiede regolazioni manuali della lunghezza del punto.**

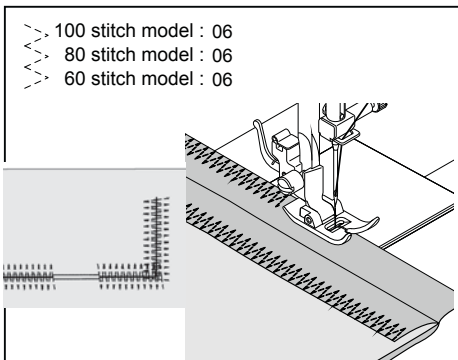

AJUSTES : Pie prensatelas - Pie universal  
: Control tensión hilo - 5

Esta es una puntada fuerte, ya que como su nombre implica, realiza tres puntadas cortas donde el zig-zag normal sólo realiza una. Por esta razón se recomienda sobre hilar todo tipo de telas. También es ideal para remates, zurcidos, parches, y pegado de elásticos.

**NOTA: Para zurcir desgarrones o coser sobre el borde tal como se indica en la figura se requiere del ajuste manual del control de largo.**

## MUSCHELSTICH PUNTO CONCHIGLIA PUNTADA DE LENCERIA

EINSTELLUNGEN : Nähfuß - Standardfuß  
: Oberfadenspannung - 5

Schlagen Sie die Stoffkante um und bügeln Sie sie. Schieben Sie den Stoff mit der rechten Seite nach oben so unter den Nähfuß, dass die Spitze des Stiches knapp über der umgelegten Kante einsticht und den Stoff in Muschelform zieht. Schneiden Sie den überstehenden Stoff knapp entlang der Naht ab.

**Typ: Für ein kreatives Ergebnis können Sie mit unterschiedlichen Stichbreiten und- Längen sowie Fadenspannung experimentieren.**

IMPOSTAZIONI : Piedino - piedino standard  
: Controllo di tensione del filo - 5

*Girare sotto la stoffa il bordo e premere. Posizionare il tessuto sul lato diritto affinché la parte dello zig-zag cucia appena sopra il bordo del tessuto piegato, tirare il tessuto in modo da formare un effetto conchiglia. Rimuovere gli eccessi di tessuto sulla linea di cucitura.*

**Indicazioni utili: Regolando tensione, lunghezza e ampiezza del punto potrete sperimentare diversi tipi di effetto.**

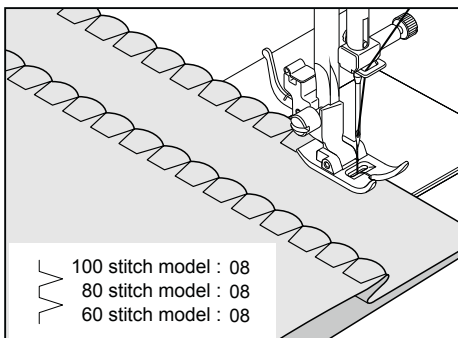

AJUSTES : Pie prensatelas - Pie universal  
: Control tensión hilo - 5

Girar hacia abajo el borde del tejido y planchar. Colocar el derecho del tejido arriba, de manera que la parte del zig-zag de la puntada cosa sobre el borde doblado, estirando el tejido y formando un dobladillo de concha. Recorte el exceso de tela del lado trasero, aproxime a la línea de costura.

**Consejo útil: Para lograr mejores terminaciones experimente con diferentes anchos, largos y ajustes de tensión.**

## RAUPENSTICH

Raupenstiche sind besonders enge Zickzackstiche, die eine „satinerte“ Optik ergeben. Sie sind gut für Applikationen oder zum Nähen von Riegeln, usw. Die Oberfadenspannung sollte etwas reduziert werden. Die Stichelänge muss in dem Bereich 0,5 - 2,00 eingestellt werden. Bei sehr weichem Material benutzen Sie bitte ein Stickvlies oder Seidenpapier, um ein Zusammenziehen des Stoffes zu verhindern.

**HINWEIS: Zum Nähen von besonders engen (d.h. dichten) Zickzackstichen/ Raupenstichen MÜSSEN Sie den Raupenfuß verwenden.**

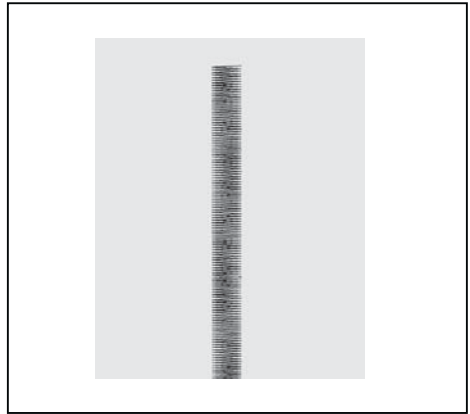

## PUNTO PIENO (SATIN)

*E' un punto molto fitto e molto attraente, utilizzato per applicazioni, travettature, ecc. Per cucire con il punto satin, allentate leggermente la tensione del filo e regolate manualmente la lunghezza del punto tra 0,5 e 2,0. Per evitare che stoffe molto leggere possano arricciarsi utilizzare un rinforzo in carta (stabilizzatore) o in tessuto.*

**Indicazioni utili: per cucire motivi molto densi, DEVE ESSERE utilizzato il piedino per punti pieni.**

## PUNTADA DE RELLENO O SATÍN

Esta es una puntada compactamente espaciada para aplicaciones, remates, etc. Para la puntada de relleno aflojar ligeramente la tensión del hilo superior. Usar un estabilizador o cubierta para evitar fruncidos.

**NOTA: Al coser una puntada en satín densa (poco espaciada), se DEBE usar el prensatelas para coser en satén.**

## PLATZIERUNG VON MUSTERN

Die Musterstichbreite vergrößert sich ausgehend von der Nadelposition Mitte, wie nebenstehend abgebildet.

## POSIZIONE DEI PUNTI

*Come mostra la figura, l'ampiezza del punto aumenta a partire dalla posizione centrale dell'ago.*



## UBICACION DE LOS PATRONES

La puntada de satín aumenta cuando la aguja está posicionada al centro; posibilitando crear una puntada delgada, como se muestra.

# KNOPF ANNÄHEN

## CUCIRE UN BOTTONE

### COSIDO DE BOTONES

100 stitch model : 90  
80 stitch model : 73  
60 stitch model : 55

EINSTELLUNGEN : Nähfuß - Standardfuß  
: Transport-Abdeckplatte

Stoff und Knopf unter den Nähfuß legen. Nähfuß absenken. Handrad drehen und prüfen, dass die Nadel in beide Knopflochbohrungen sauber einsticht. Falls erforderlich, Stichbreite einstellen. Etwa 10 Stiche nähen. Um einen Knopf mit Stiel anzunähen, eine gerade Steck- oder Nähmaschinennadel zwischen die Knopfbohrungen legen und über der Stecknadel nähen.

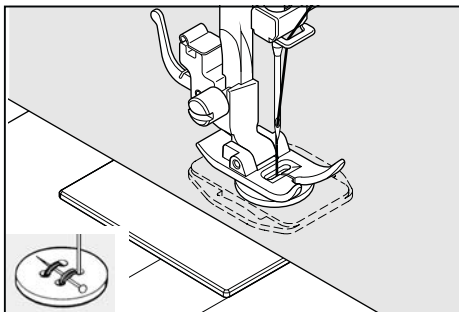

**Tipp: Durch Ziehen und Verknuten der beiden Fäden an der Stoffunterseite können Sie die Naht sichern.**

IMPOSTAZIONI : Piedino - piedino standard  
: Placca di rammendo

AJUSTES : Pie prensatelas - Pie universal  
: Prensatelas de cierres

*Posiziona il tessuto e il bottone sotto il piedino. Abbassa il piedino, regola l'ampiezza su 0 e cuci qualche punto di sicurezza. Seleziona l'ampiezza tra 3 e 5 mm. Gira il volantino per assicurarti che l'ago passi attraverso i buchi del bottone. Regola l'ampiezza se necessario. Cuci 10 punti incrociati. Se vuoi creare un gambo con il filo, posiziona un ago sopra il bottone e cuci al di sopra di questo; quando avrai finito, toglì l'ago e il gioco è fatto.*

Coloque el botón en la posición deseada, baje el prensatelas, Gire el volante para comprobar que la aguja entra limpiamente en los agujeros derecho e izquierdo de botón (ajuste el ancho de la puntada) y cosa lentamente el botón con unas 10 puntadas.

**Indicazioni utili: Per affrancare il filo, prendere i fili dal rovescio del tessuto e legarli insieme.**

**Consejo útil: Para asegurar el hilo, tire de ambos hilos hacia atrás del material y átelos.**

# BLINDSTICH

## PUNTO INVISIBILE

### PUNTADA INVISIBLE



100 stitch model : 04, 05, 07  
 80 stitch model : 04, 05, 07  
 60 stitch model : 04, 05, 07

EINSTELLUNGEN : Nähfuß - Blindstichfuß  
 : Oberfadenspannung - 5



Der Blindstich wird hauptsächlich für die unsichtbare Saumbefestigung von Haustextilen, Hosen, Röcken usw. verwendet.



IMPOSTAZIONI : Piedino - piedino per punto invisibile  
 : Controllo di tensione del filo - 5

AJUSTES : Pie prensatelas - Pie universal  
 : Control tensión hilo - 5

Il punto invisibile viene utilizzato principalmente per orlare tende, pantaloni, gonne, ecc.

La puntada invisible se usa principalmente para dobladillos invisible en cortinas, pantalones, faldas, etc.

-  – einfacher Blindstich für normale, feste Stoffe
-  – Punto invisibile regolare per tessuti normali
-  – Puntada Invisible Regular para tela de lana normal

-  – elastischer Blindstich für Stretchwaren und feine Stoffe
-  – Punto invisibile elastico per tessuti elastici e delicati
-  – Puntada invisible super elástico para las telas suaves, elástico

**Mittelschwere bis schwere Stoffe**  
**Tessuto medio-pesante**  
**Material de peso medio a pesado**

①



Unterseite  
 Rovescio  
 Reverso

②

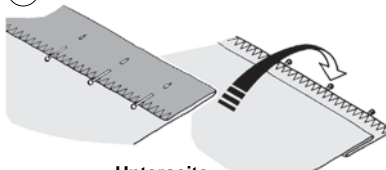

Unterseite  
 Rovescio  
 Reverso

③

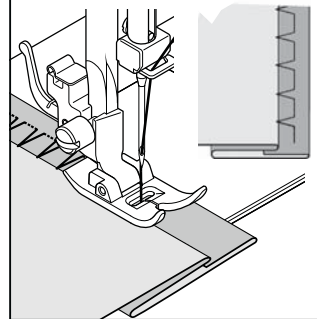

**Feine Stoffes**  
**Tessuto leggero**  
**Material fino**

①

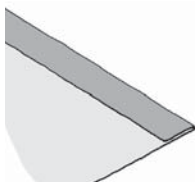

Unterseite  
 Rovescio  
 Reverso

②

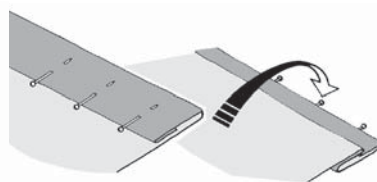

Unterseite  
 Rovescio  
 Reverso

④

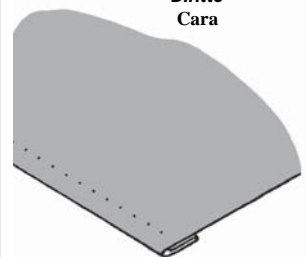

Oberseite  
 Diritto  
 Cara

1. Verarbeiten Sie zuerst die Schnittkante: Bei feinen Stoffen schlagen Sie die Kante um, bei mittleren bis schweren Stoffen versäubern Sie die Kante. Bügeln Sie dann den Saum auf die gewünschte Breite um und heften Sie ihn mit Stecknadeln.
2. Falten Sie nun den Stoff mit der Unterseite nach oben, wie in der Abbildung gezeigt.
3. Legen Sie das Nähgut so unter den Nähfuß. Drehen Sie das Handrad entgegen dem Uhrzeigersinn, bis die Nadel völlig nach links schwenkt. Es ist wichtig, dass die Nadel mit ihrem linken Anschlag ganz knapp an der Falte einsticht.

**HINWEIS: Für einen engeren oder breiteren Blindsaum, zuerst Stichtlänge und -breite wie gewünscht einstellen. Dann Führung einstellen.**

Nähen Sie langsam, und führen Sie den Stoff gleichmäßig entlang der Führung.

4. An der Oberseite ist der Blindstich nun kaum zu sehen.

**HINWEIS: Da diese Technik ein wenig Übung erfordert, wird immer die Durchführung einer Nähprobe empfohlen.**

1. *Per prima cosa finite il bordo grezzo. Se il tessuto è leggero, ripiegatelo su se stesso, se il tessuto è mediopesante, sopraggittatelo. Quindi create un orlo delle dimensioni desiderate, stirate e mettete degli spilli.*
2. *Ora piegate il tessuto come indicato nella figura.*
3. *Mettete il tessuto sotto al piedino. Girate a mano il volantino verso di voi, fino a quando l'ago pizzicherà la parte sinistra del tessuto.*

**NOTA: per realizzare un punto invisibile più stretto o più largo, regolare la lunghezza e l'ampiezza del punto a mano come desiderate. Poi sistemate la guida del piedino.**

*Cucite lentamente, accompagnando il tessuto lungo il bordo della guida.*

4. *Al termine, sul diritto del tessuto, la cucitura sarà praticamente invisibile.*

**NOTA: Fate pratica per realizzare punti invisibili. Eseguite sempre prima un test.**

1. Primero terminar el borde. Para esto, doblarlo sobre el material fino y sobreorillarlo sobre el material de peso medio pesado. Entonces doblarlo según la profundidad y presión necesarias.
2. Ahora doble el material tal como está ilustrado con el reverso hacia arriba.
3. Coloque el material debajo del pie. Gire el volante hacia usted a mano hasta que la aguja se mueva completamente hacia la izquierda. Deberá solo atravesar el pliegue del material.

**NOTA: Para una puntada invisible más angosta o ancha, primero ajuste los controles de largo y ancho al largo y ancho deseado. El control de ancho de puntada cambia el movimiento de la aguja, ensanchando o alargando la puntada.**

*Cosa lentamente, guiando el material cuidadosamente a lo largo del borde de la guía.*

4. Una vez terminado, los puntos son casi invisibles sobre el lado derecho del material.

**NOTA: Se debe tener práctica para poder hacer costuras invisibles. Haga una prueba de costura primero.**



# STRETCHSTICHE

## PUNTI ELASTICI

## PUNTADAS DECORATIVAS Y ELÁSTICAS

### EINSTELLUNGEN

: Nähfuß - Standardfuß oder Raupenfuß

: Oberfadenspannung - 5

Die Stretch-Stiche sind besonders vorteilhaft für elastische Materialien und Strickstoffe. Sie können sie aber auch gut bei normalen, festen Stoffen verwenden.

**IMPOSTAZIONI** : Piedino - piedino Zig-zag

: Controllo di tensione del filo - 5

*I punti elastici vengono utilizzati principalmente per la maglieria o per i tessuti elasticizzati, anche se possono essere utilizzati su tessuti normali.*

### STRETCHGERADSTICH

Der Stretch-Geradstich ist viel stärker als der normale Geradstich, weil er den Stoff mit jeweils drei Stichen verbindet - vorwärts, rückwärts und wieder vorwärts. Er eignet sich deshalb vor allem für elastische Stoffe, zur Verstärkung von Nähten bei Sportbekleidung - ob elastisch oder nichtelastisch - und für alle besonders strapazierfähigen Nähte. Sie können ihn auch zu dekorativen Zwecken z.B. auf Kragen oder Manschetten benutzen, um Ihrer Kleidung ein professionelles Finish zu verleihen.

### DIRITTO ELASTICO

*Il punto elastico diritto è molto più resistente del normale punto diritto perché penetra tre volte: in avanti, indietro e ancora in avanti. E' particolarmente indicato per rinforzare le cuciture di abiti sportivi in tessuto elastico e non elastico, e per cuciture curve che subiscono molta tensione. Potete utilizzare questo punto anche per risvolti, colletti e polsini, per dare una rifinitura professionale ai vostri indumenti.*

### WABENSTICH

Der Wabenstich ist ideal für Smokarbeiten und zum Aufnähen von Gummifäden, auch an Miederwaren.

1. Nähen Sie mehrere Geradstiche in gleichem Abstand auf dem Kleidungsstück, das Sie smoken möchten.
2. Zwischen die Geradnähte nähen Sie ein Elastikband mit dem Wabenstich auf.
3. Die Geradnähte können danach entfernt werden.

### PUNTO A NIDO D'APE

*Il punto a nido d'ape è l'ideale per grembiuli, sopraggitto e attaccare elastici e per tessuti elasticizzati.*

1. Formare una linea diritta di piegoline sul tessuto che si desidera cucire a punto smock.
2. Con una stretta striscia di tessuto, direttamente sotto la linea delle pieghe, cucire sopra la pieghettatura.
3. Il disegno risulterà una serie di piccoli diamanti.

**AJUSTES** : Pie prensatelas - Pie universal

: Control tensión hilo - 5

Las puntadas elásticas se usan principalmente en tejidos o telas elásticas, pero se pueden usar también en materiales de lana.

III 100 stitch model : 01

III 80 stitch model : 01

III 60 stitch model : 01

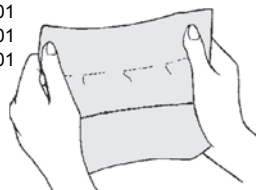

### PUNTADA RECTA TRIPLE

La puntada recta triple es mucho más fuerte que la puntada recta corriente, ya que entrelaza tres veces—hacia adelante, hacia atrás y hacia adelante. Es particularmente adecuada para reforzar las costuras de prendas deportivas de tejidos elásticos y no elásticos y para costuras curvas que requieren una gran resistencia.

Utilizar también esta puntada para sobrecoser solapas redondeadas, cuellos y puños, ya que proporciona un acabado profesional a las prendas.

◇◇◇ 100 stitch model : 09

◇◇◇ 80 stitch model : 09

◇◇◇ 60 stitch model : 09

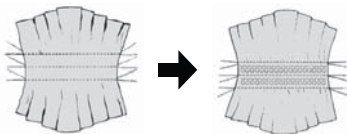

### PUNTADA PANAL

La puntada panal es ideal para adornar con nido de abeja y es útil para sobrehilado y colocar cintas elásticas.

1. Para esta puntada, primero realice varias líneas de fruncidos a través de la tela que desea adornar con la puntada de panal.
2. Corte una tela como cubierta (como un organdí) y colóquelo por abajo.
3. Cosa la Puntada Panal sobre las líneas fruncidas, asegurándolas en su lugar.

## OVERLOCKSTICH

Dieser professionelle Stich wird bei der Konfektion von Sportsbekleidung verwendet. Damit kann man nähen und versäubern in einem Arbeitsgang. Der Overlockstich eignet sich sehr gut zum Reparieren von ausgefranst oder abgenutzten Stoffkanten an länger getragenen Kleidungsstücken.

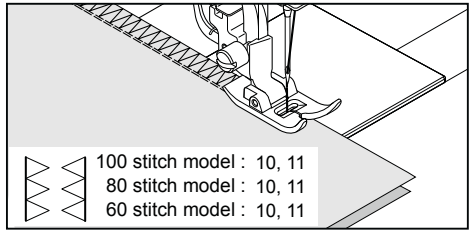

## PUNTO OVERLOCK

*E' lo stesso tipo di punto utilizzato a livello industriale per gli indumenti sportivi, in grado di dare forma e rifinitura alla cucitura nello stesso tempo. E' molto efficace per riparare bordi grezzi o i bordi consumati di indumenti usati.*

## PUNTADA SOBRE-ORILLADO

Este es el mismo tipo de puntada usada por la industria de la confección en la fabricación de prendas. Se forma y acaba la costura en una operación. Es muy efectivo usarlas para reparar costuras de prendas desgastadas o viejas.

## FEDERSTICH

Dieser hübsche Stich kann als Zierstich benutzt werden, zum Aufnähen von Spitze oder für Applikationen auf Wäsche oder Gürtel. Ideal auch für Quilt- und Hohlsaumarbeiten.

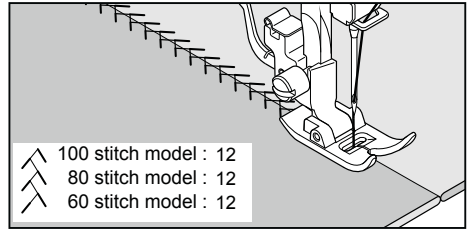

## PUNTO PIUMA

*L'aspetto elegante di questo punto ne permette l'uso per rifinire o inserire merletti, oppure per inserire strisce di stoffa nel cucire biancheria intima o bustini. Ideale anche per trapuntare e fagotto.*

## PUNTADA PLUMA

El aspecto agradable de esta puntada permite su uso como adorno o la aplicación de encaje o paneles internos en lencería o fajas. También es ideal para aplicaciones de acolchados o unir orillas.

## STRETCHZICKZACKSTICH

Der Stretch-Zickzackstich wird hauptsächlich als dekorativer Steppstich verwendet. Ideal zur Kantenbearbeitung am Halsausschnitt, an Ärmeln oder Säumen. Durch manuelle Einstellung der Stichbreite auf einen niedrigen Wert können Sie strapazierfähige Nähte erzielen.

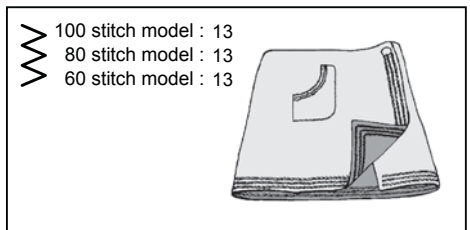

## PUNTO RIC-RAC

*Il punto ric-rac viene utilizzato principalmente per decorare tessuti sul dritto. E' l'ideale per rifinire fasce del collo, polsini, maniche e bordi. Quando regolato manualmente con una larghezza molto stretta con cuciture difficili.*

## PUNTADA RIC RAC

El zig-zag es un método rápido de acabado de un borde y proporciona una sobrecostura decorativa en una operación. Cuando se ajusta manualmente a un ancho muy reducido, también se puede usar para costuras firmes.

## DOPPELTER OVERLOCKSTICH

Dieser Stich hat drei Hauptanwendungen. Sehr gut zum Aufnähen von flachen Gummibändern beim Nähen oder Reparieren von Unterwäsche, und zum gleichzeitigen Nähen und Versäubern von leicht elastischen und nicht elastischen Stoffen wie Leinen, Tweed und mittlerer bis schwerer Baumwolle.

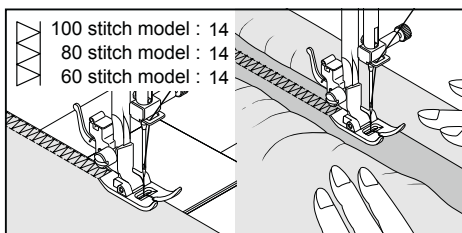

## DOPPIO OVERLOCK

*Il doppio overlock ha usi diversi. E' perfetto per attaccare elastici piatti quando si crea o si ripara biancheria, è indicato per cucire e soprappigliare allo stesso tempo su tessuti leggermente elastici e non elastici, come lino, tweed e cotone medio e pesante. Può essere utilizzato anche per applicare nastri, fili di lana o disegni realizzati con il filo.*

## PUNTADA OVERLOCK DOBLE

Overlock doble tiene tres principales usos. Es perfecto elástico plano al hacer o reparar lencería; y para sobrehilado y costura y sobrehilado en uno sobre los tejidos elásticos ligeramente y las como, mezclilla de lana, algodón de peso medio a pesado.

## KREUZSTICH

Zum Nähen und Versäubern von elastischen Stoffen sowie zur Verzierung, insbesondere von Rändern.

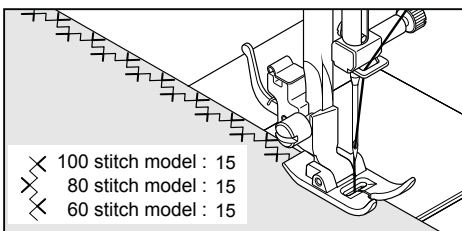

## PUNTO CRISS CROSS

*Utilizzato per cucire e rifinire tessuti elasticizzati o per decorazioni di bordi.*

## PUNTADA ENTRECruz

Son principalmente usadas para puntadas decorativas

## ENTREDEUXSTICH

Dieser Stich wird für Kantenverzierung und traditionelle Stickmuster verwendet. Für die Hohlraumtechnik benötigen Sie eine Wing-Nadel (Singer Style 2040).

**Tipp: Durch leichtes Erhöhen der Fadenspannung kann man größere Sticklöcher mit der Wing-Nadel erzielen.**

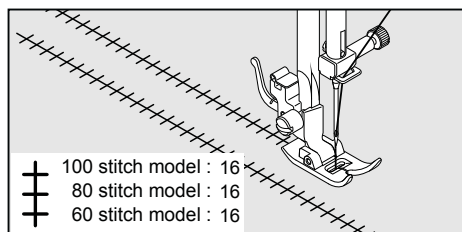

## PUNTO ENTREDEUX

*Utilizzato per cuciture decorative sui bordi e anche per orli a giorno. L'entredeux è spesso cucito con l'ago a lancia (Singer cat. 2040) per creare buchi nel motivo cucito.*

## PUNTADA "ENTREDOS"

Útil para puntadas decorativas de bordes y para usar en costuras antiguas. La puntada "Entre dos" es más comúnmente usada con una aguja "de ala" (SINGER estilo 2040) para crear agujeros en el patrón de costura.

**Indicazioni utili: Una piccola regolazione + della tensione, aumenterà la dimensione del buco se usate aghi a lancia.**

**Consejo útil: Un ligero ajuste en + de la tensión aumentará el tamaño del agujero cuando se usa una aguja "de ala".**

## LEITERSTICH

Der Leiterstich wird hauptsächlich für Hohlsaumarbeiten verwendet. Er wird aber auch zum Aufsteppen von schmalen Bändern, auch mit kontrastierenden Farben, eingesetzt. Durch gezielte Platzierung der Stichmuster können dekorative Effekte erzielt werden. Der Leiterstich eignet sich auch für Plattstickereien auf schmalen Bändern, Einlaufgarnen und Gummibändern. Hohlsaumarbeiten gelingen am besten mit größerem Leinen. Nach Ausführung des Leiterstiches ziehen Sie die Fäden entlang den Innenkanten des Leitermusters, um eine luftige Optik zu erzielen.

### PUNTO SCALA

*Il punto scala è usato principalmente per orli a giorno. Può anche essere usata per cucire nastri con lo stesso colore del filo o con colori diversi. Posizionate il punto al centro e otterrete un effetto speciale di decorazione. Un altro uso è quello di cucire nastri o elastici. Per l'orlo a giorno, scegliere un tipo di tela di lino e dopo aver cucito il punto scaletta, sfilate le trame interne del tessuto così da ottenere il classico orlo a giorno.*

## PIKOTSTICH

Der Pikotstich ist ein traditionelles Stichmuster für spitzenähnliche Ziersaumnähte und Applikationen.

### PUNTO SPILLO

*Il punto spillo è un modello tradizionale di punto usato per lo smerlo come i bordi e per il lavoro di applicazioni.*

## KANTENSTICH

Der Kantenstich ist ein traditionelles Handstickereimuster zum Einfassen von Tischdecken. Er ist aber vielseitig einsetzbar, z.B. zum Annähen von Fransen, Schrägbändern, Applikationen sowie für Plattstickereien und Hohlsaumarbeiten.

### PUNTO COPERTA

*Il punto coperta è un punto per ricamo a mano usato tradizionalmente per mettere toppe sulle coperte. Questo punto può anche essere usato per il fissaggio di frange, di bordi, le applicazioni.*

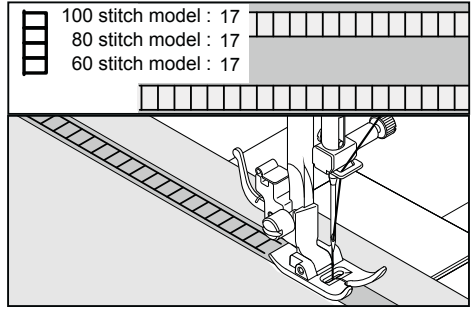

## PUNTADA EN ESCALERA

La puntada en escalera se usa principalmente para hacer dobladillos. También se puede usar para coser sobre cinta fina de un color opuesto o del mismo color. Coloque la puntada en el centro y obtendrá un efecto especial para decoración.

Otro uso posible de la puntada en escalera es ribetear sobre cintas angostas, hilos o elásticos. Para trabajos con hilos de correr, elija un material tipo de lino grueso y después de coser haga correr el hilo dentro de la escalera para que tenga una apariencia más aireada.

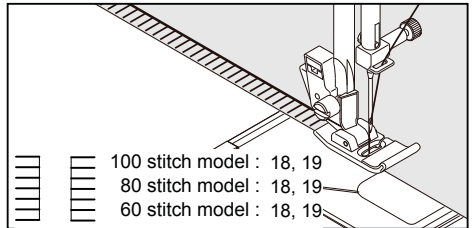

## PUNTADA DE BROCHE

La puntada de broche es un patrón de puntadas tradicional usado para orillos dentados y para bordado de aplicaciones.

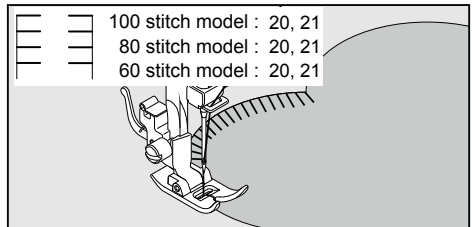

## PUNTADA DE RIBETE

La puntada Punto de Ribete es tradicionalmente una puntada como cosida a mano, usada para ribetear blancos. Esta puntada de múltiples propósitos también se puede usar para colocar flecos, colocar vivos, ribetear, pegar aplicaciones y hacer dobladillos.

## GENEIGTER KANTENSTICH

Hervorragend zum Verzieren von Tisch- und Bettwäsche. Auf glatten Stoffen können Sie einen spitzenähnlichen Effekt erzielen. Nähen Sie entlang der unversäuberten Stoffkante, und schneiden Sie den Stoff dicht an der Außenseite des Stiches ab.

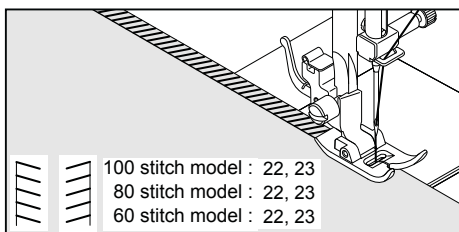

## SPILLO INCLINATO

*Eccellente per orlare in modo raffinato tovaglie e lenzuola. Il punto, in stile "picot", può essere fatto anche su tessuti delicati. Cucite lungo il bordo grezzo e rifilate a filo dell'esterno della cucitura.*

## PUNTADA ALFILER INCLINADO

Excelente para proyectos de encaje como caminos de mesa. La puntada tipo picot también puede aplicarse en géneros finos. Cosa por el canto del material y recorte el sobrante del exterior de la costura.

## STRETCHOVERLOCKSTICH

Mit dem elastischen Overlockstich nähen und versäubern Sie in einem Arbeitsgang und erhalten eine schmale, geschmeidige Naht. Besonders geeignet für Schwimm- und Sportbekleidung sowie T-Shirts, elastische Säuglingsbekleidung, Frottee und Jersey.

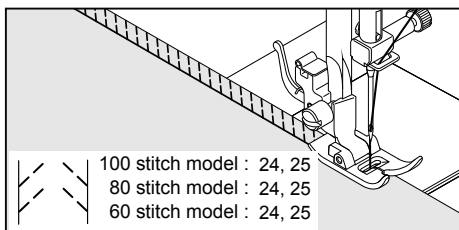

## SOPRAGGITTO INCLINATO

*Un punto che cuce e sopraggitta al tempo stesso, per ottenere una cucitura stretta e flessibile, particolarmente indicata per costumi da bagno, tute, T shirt, tutine elastiche in nylon, asciugamani elastici, jersey e jersey di cotone.*

## PUNTADA OVERLOCK INCLINADO

La puntada overlock inclinado produce una costura estrecha y elástica particularmente adecuada para prendas de baño, prendas de sport, camisetas, prendas de niños de elástico, jersey y algodón.

## HEXENSTICH

Zum Nähen und Versäubern von elastischen Stoffen sowie zur Randverzierung.

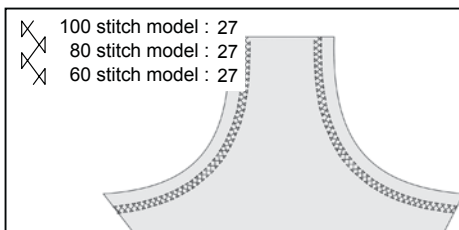

## INCROCIATO

*Utile per cucire e rifinire tessuti elasticizzati o per decorare i bordi.*

## PUNTADA CRUZADA

Usar para coser y terminar telas elásticas o trabajos de decoración.

## GRIECHISCHER STICH

Traditionelles Stichmuster für Kantenverzierung, Bordüren und Ziersaumnähte.

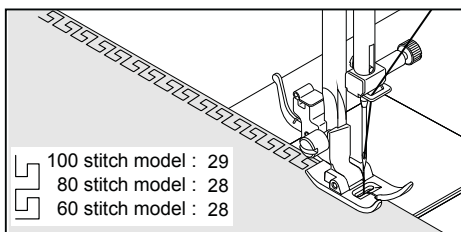

## GRECA

*Un punto tradizionale utile per rifinire bordi, orli e per decorare.*

## PUNTADA LLAVE GRIEGA

Una puntada tradicional adaptada para orillas decorativas y terminados de orillas.

## GRÄTENSTICH

Hauptsächlich zum Dekorieren mit der Maschine.

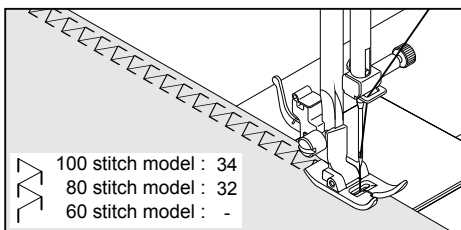

## PUNTO A SPINA DI PESCE

*Utile per creare rifiniture decorative o ricami.*

## PUNTADA RASPA

Usadas principalmente como puntada decorativa.

## DORNSTICH

Diesen Stich können Sie vielseitig zum Zusammenfügen von Stücken als auch für dekorative Zwecke versenden.

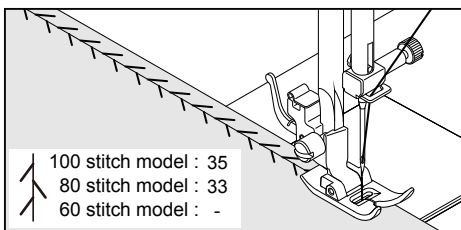

## PUNTO SPINA

*Un punto molto versatile, utile sia per unire pezzi di stoffa che per decorazioni cucite a macchina.*

## PUNTADA "HERRINGBONE"

Es una puntada versátil, usada para unir piezas de tela así como también para puntada decorativa.

## DOPPELTER OVERLOCKSTICH

Dieser Stich ist perfekt zum Aufnähen von elastischen Litzen. Sie können ihn auch für Smock-Arbeiten und zum Säumen verwenden.

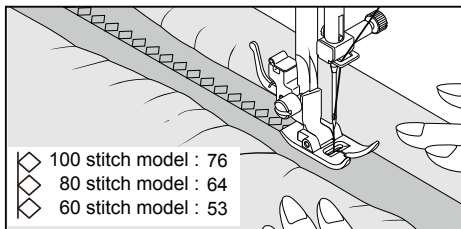

## PUNTO SOPRAGGITTO RINFORZATO

*Un punto perfetto per applicare elastici piatti. Può essere utilizzato anche per finiture o per ornare a punto smock.*

## PUNTADA SOBRE-BORDE REFORZADO

Ambas puntadas son perfectas para unir elásticos planos.

**FAGOTTSTICH**  
**EINSTELLUNGEN**

: Nähfuß - Standardfuß  
 : Oberfadenspannung - 5

Dieser beliebte dekorative Stich wird häufig bei Ärmeln oder Vorderseiten von Blusen und Damenkleidung verwendet. Zum Zusammennähen lassen Sie etwas Abstand zwischen beiden Stoffteilen. Zuerst schlagen Sie die Nahtzugaben an den Schnittkanten um, und bügeln Sie sie. Heften Sie dann die umgeschlagenen Kanten mit ca. 0,3 cm Abstand auf Seidenpapier. Übernähen Sie die 0,3 cm Lücke, sodass die Nadel jeweils rechts und links in den Stoff einsticht. Entfernen Sie Heftstiche und Seidenpapier und bügeln Sie.

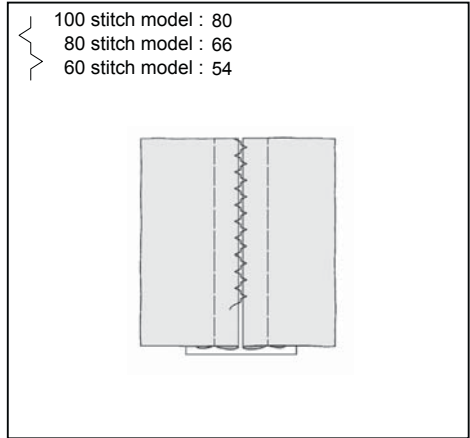

**PUNTO FAGOTTO**

**IMPOSTAZIONI**

: Piedino – piedino standard  
 : Controllo di tensione del filo - 5

*Questo è un punto decorativo molto usato (utilizzabile per maniche o sul davanti di camicette e abiti). Per attaccare insieme due pezzi di tessuto separati, con uno spazio minimo tra loro. Preparazione del tessuto: girare sotto la stoffa allineando la parte tagliata, premere. Imbastite i due pezzi di tessuto con un tessuto di rinforzo lasciando uno spazio di circa 0,3 cm. Cucite circa 0,3 cm., pizzicando la stoffa con l'ago su entrambi i lati. Rimuovere l'imbastitura, il tessuto di rinforzo; premere.*

**PUNTADA UNE-ORILLAS**

**AJUSTES**

: Pie prensatelas - Pie universal  
 : Control tensión hilo - 5

Esta es una puntada muy popular (usada en mangas o delanteros de blusas y vestidos). Para sujetar dos piezas separadas de tejido dejar un pequeño espacio entre ellas. Para preparar el tejido: Doblar el tejido hacia abajo y presionarlo. Hilvanar los bordes doblados al papel de seda, dejando un espacio de 1/8". Coser por encima del espacio de 1/8", cogiendo con la aguja el género doblado por ambos lados. Sacar los hilvanes y el papel; planchar.

**STRETCHPATCHWORKSTICH**

Neben seiner dekorativen Wirkung eignet sich dieses Stichmuster für Patchwork-Arbeiten mit elastischen Stoffen wie Jersey und Strickwaren.

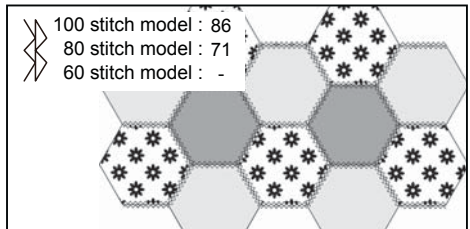

**PUNTO MAGICO**

*Il punto magico è un bel punto decorativo, l'ideale per rattoppare tessuti elasticizzati come la maglina e maglieria.*

**PUNTADA MAGO**

Usadas principalmente como puntada decorativa.



## MEHR ZIERSTICHE & IDEEN FÜR DEKORATIONEN

### PIU' PUNTI DECORATIVI E IDEE PER DECORARE CON LA MACCHINA PER CUCIRE

### MAS PUNTADAS DECORATIVAS E IDEAS PARA DECORAR SUS MANUALIDADES

EINSTELLUNGEN : Nähfuß - Raupenfuß  
: Oberfadenspannung - 5 oder -1

Im Folgenden sind Beispiele wie diese Stiche zu nähen und zu verwenden sind. Sie können einige andere dekorative Stiche für den gleichen Zweck verwenden. Sie sollten einen Test auf einem extra Stück Stoff nähen, um die dekorativen Muster zu prüfen die Sie verwenden wollen. Bevor Sie anfangen zu nähen, prüfen Sie, ob genug Faden auf der Spule ist damit der Faden nicht während des Nähens ausgeht. Für beste Ergebnisse, verstärken Sie Ihren Stoff mit einem entfernbaren oder auswaschbarem Stabilisator.

**Tipp: Der Unterfaden sollte nicht auf der Oberseite des Gewebes erscheinen; anderenfalls kann es notwendig sein die Fadenspannung etwas niedriger einzustellen.**

IMPOSTAZIONI : Piedino - Piedino per punto pieno (satin)  
: Controllo di tensione del filo - 5 o -1

Qui di seguito trovate alcuni esempi di utilizzo dei punti decorativi. E' possibile utilizzare anche altri punti decorativi nello stesso modo. Potreste compiere un test cucendo una striscia ritagliata dal tessuto, per provare il motivo da utilizzare. Prima di iniziare a cucire, controllate che vi sia abbastanza filo sulla bobina, per essere sicuri che non termini prima che sia finito il ricamo. Per ottenere migliori risultati, quando cucite questi punti decorativi, utilizzate uno stabilizzatore sotto o sopra al tessuto.

**Indicazioni utili: il filo della bobina non deve apparire sul lato superiore del tessuto, quindi potrebbe essere necessario un po' più bassa l'impostazione della tensione.**

AJUSTES : Pie prensatelas - Pie universal  
: Control tensión hilo - 5 o -1

Puede realizar una prueba de costura en un pedazo adicional de la tela a utilizar para verificar la puntada seleccionada.

Antes de empezar a coser, verificar que haya suficiente hilo en la bobina para no quedarse sin hilo durante la costura.

Para resultados óptimos, fije la tela con un estabilizador desprendible o soluble al coser.

**Consejo Útil: El hilo de la bobina no deberá verse por encima de la tela, por lo que será necesario bajar el ajuste de tensión.**

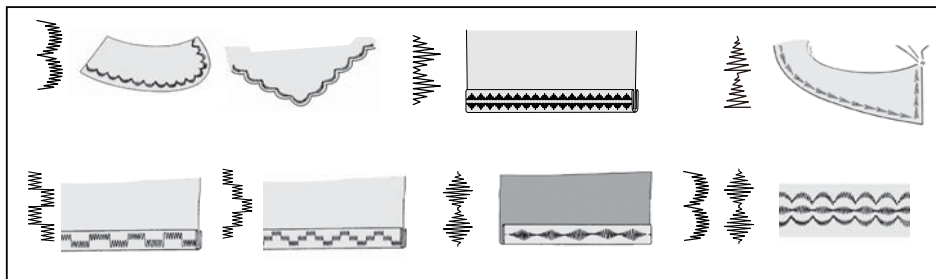



# KNOPFLÖCHER

## REALIZZAZIONE DI UN OCCHIELLO

## CONFECCION DE OJALES

### AUTOMATISCHE KNOPFLÖCHER

#### GEBRAUCH DES KNOPFLOCHFUSSES

Ihre Nähmaschine bietet Muster für Knopflochraupen in 2 verschiedenen Breiten sowie für Augen- und Rundknopflöcher und ist mit einem System zur Messung der Knopfgröße und Ermittlung der erforderlichen Knopflochlänge ausgestattet. Alles erfolgt in einem einzigen Arbeitsschritt.

### OCCHIELLATORE AUTOMATICO

#### UTILIZZO DEL PIEDINO OCCHIELLATORE

La vostra macchina vi offre due differenti larghezze di travettatura, l'occhiellatore cuce con un sistema che misura la dimensione del bottone e calcola la dimensione dell'occhiello richiesto. Il tutto avviene con un solo e semplice passaggio.

#### VORBEREITUNG ZUM NÄHEN

- \* Im Knopflochbereich sollten Sie den Stoff mit Stickvlies, Seidenpapier o. Ä. unterlegen.
- \* Nähen Sie ein Knopfloch zur Probe auf einem Reststück Ihres Stoffes. Probieren Sie es mit dem gewünschten Knopf aus.

#### PROCEDURA

- \* *Nell'area dell'indumento in cui devono essere creati gli occhielli applicate un rinforzo, o in carta (stabilizer) o in stoffa.*
- \* *Fate un'asola di prova su un ritaglio del tessuto che state utilizzando. Controllate l'occhiello con il bottone scelto.*

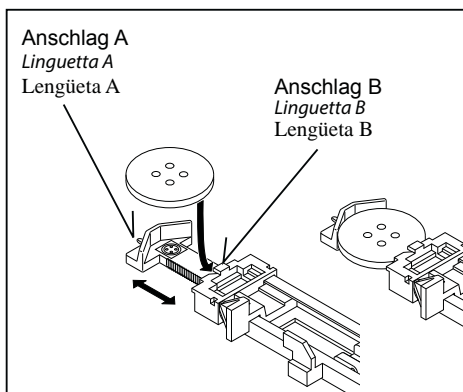

### OJALES AUTOMÁTICOS

#### USO DEL PRENSATELAS PARA OJALES

Su máquina de coser le ofrece dos anchos de ojales con presilla, tipo sastré y redondo cosidos por un sistema que mide el tamaño del botón y calcula el tamaño del ojal necesario. Todo esto es realizado en solo un paso fácil.

		100 stitch model : 94, 95
		80 stitch model : 74, 75
		60 stitch model : 56, 57
		100 stitch model : 96, 97
		80 stitch model : 76, 77
		60 stitch model : 58, 59
		100 stitch model : 98, 99
		80 stitch model : 78, 79
		60 stitch model : -, -

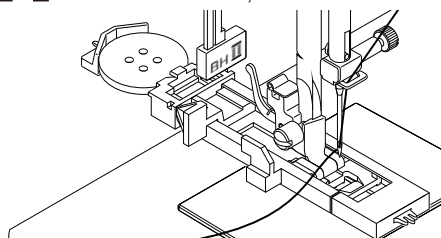

#### PROCEDIMIENTO

- \*Practique haciendo un ojal en un resto de material del tipo que va a usar. Luego intente hacer el ojal con el botón seleccionado.
- \*Use una entretela en el área de la vestimenta donde se van a hacer los ojales. Se puede usar papel tisú o entretela normal. Después de coser el ojal retire el papel.

1. Wählen Sie eines der beiden Knopflochmuster.
2. Bringen Sie den Knopflochfuß an (siehe „Nähfuß auswechseln“, S. 28.)
3. Legen Sie den Knopf in den Knopflochfuß ein (siehe oben, „Gebrauch des Knopflochfußes“.)
4. Senken Sie den Knopflochhebel (C) so ab, dass er senkrecht zwischen beiden Anschlägen (A) und (B) steht.
5. Markieren Sie die Position des Knopflochs sorgfältig auf Ihrem Stoff.
6. Legen Sie den Stoff unter den Knopflochfuß. Ziehen Sie ca. 10 cm des Unterfadens unter dem Stoff nach hinten.
7. Bringen Sie die Markierung auf Ihrem Stoff und die Markierung am Knopflochfuß zur Deckung, und lassen Sie den Knopflochfuß herunter.
8. Halten Sie den Oberfaden leicht fest, und starten Sie die Maschine.

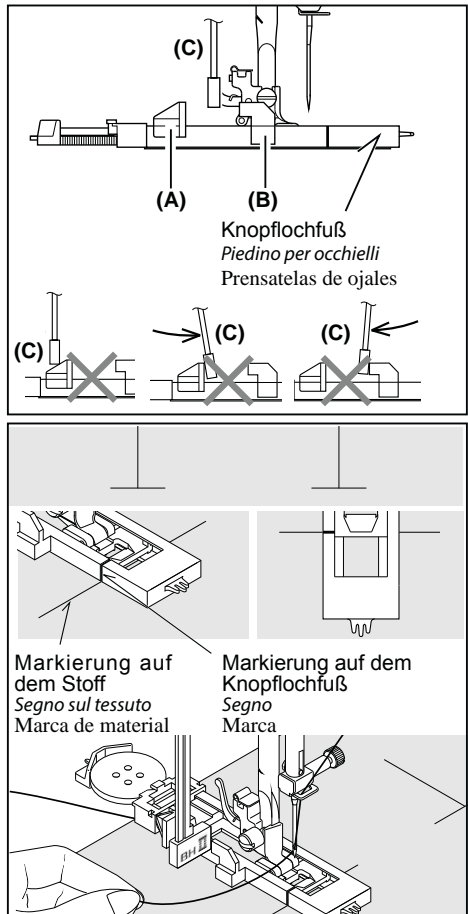

1. Selezionate un tipo di occhiello.
2. Sostituite il piedino standard con il piedino per occhielli. (Vedi "Sostituzione del piedino" a pagina 28.)
3. Inserite il bottone nel piedino per occhielli. (Vedi sopra "Uso del piedino per occhielli".)
4. Abbassate la leva per occhielli (C) di modo che scenda verticalmente tra i fermi (A) e (B).
5. Segnate con precisione la posizione dell'occhiello sul vostro indumento.
6. Mettete il tessuto sotto il piedino. Estraeate da sotto il tessuto il filo della bobina, per una lunghezza di circa 10 cm e guidatelo verso il lato posteriore.
7. Allineate il segno dell'occhiello sul tessuto con il segno sul piedino per occhielli, quindi abbassate il piedino per occhielli.
8. Tenendo con le dita il filo superiore, avviate la macchina.

1. Seleccione uno de los patrones de ojales.
2. Cambie el prensatelas por el prensatelas de ojales. (Consulte "Cambio del pie prensatelas" en la página 28.)
3. Inserte el botón en el prensatelas de ojales. (Consulte "Uso del prensatelas de ojales" arriba.)
4. Ajuste la palanca de ojales (C) de manera que baje verticalmente entre los topes (A) y (B).
5. Marque cuidadosamente la posición del ojal en la vestimenta.
6. Coloque el material debajo del pie. Tire del hilo de la bobina debajo del material a un largo de aproximadamente 10 cm hacia atrás.
7. Alinee la marca del ojal en el material con la marca en el prensatelas de ojales, y luego baje el prensatelas.
8. Mientras sostiene el hilo superior, haga funcionar la máquina.

- \* Das Nähprogramm läuft automatisch nach folgender Reihenfolge ab.
- \* *La cucitura verrà effettuata automaticamente, seguendo l'ordine indicato nella figura.*
- \* La costura se terminará automáticamente en el siguiente orden.

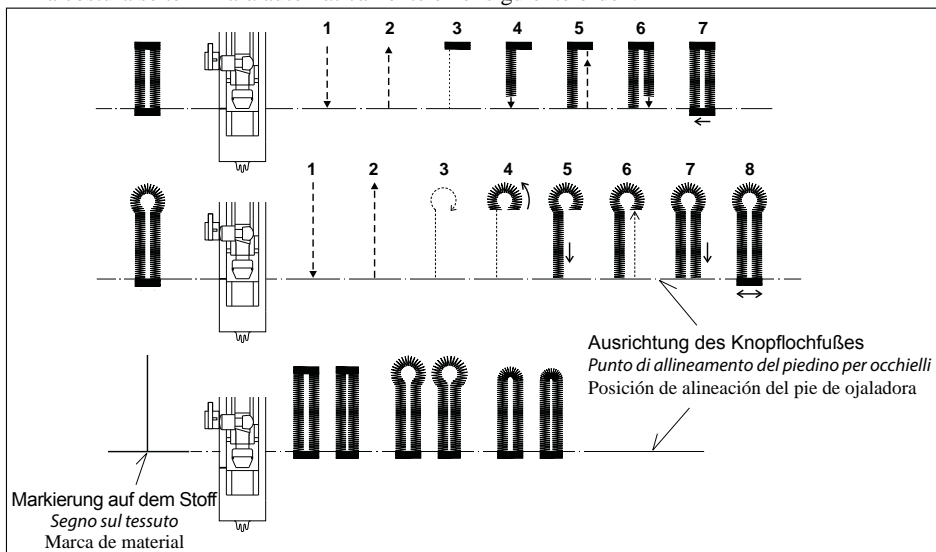

9. Wenn das Knopfloch fertig genäht ist, schneiden Sie das Knopfloch mit dem Trennmesser auf. Achten Sie darauf, die Knopflochraupen nicht zu beschädigen.

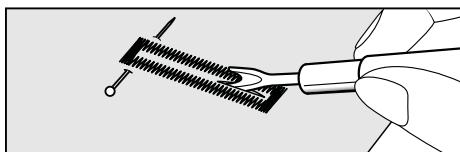

9. Al termine della cucitura, utilizzate un taglia-sole per aprire il tessuto al centro dell'occhiello. Fate attenzione a non tagliare le cuciture.

9. Cuando se termina la costura, use un descosedor para abrir el material en el centro del ojal. Tenga cuidado de no cortar el hilo de la costura.

## KNOPFLOCH MIT EINLAUFFADEN

Hängen Sie den Einlauffaden (Häkelgarn oder Knopflochwurm) an der Nocke des Nähfußes ein, ziehen Sie beide Fadenenden unter den Nähfuß und verknoten Sie sie an der Vorderseite, wie abgebildet. Nähen Sie das Knopfloch so, dass die Zickzackstiche den Einlauffaden überdecken. Wenn das Knopfloch fertig genäht ist, lösen Sie den Knoten und schneiden Sie beide Enden des Einlauffadens knapp ab.

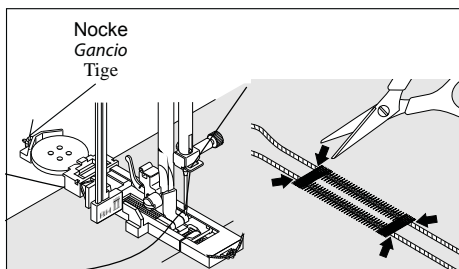

## ASOLE CORDONATE

Agganciare il cappio del cordoncino sul gancio posteriore e tirare verso di voi le due estremità sotto al piedino. Cucire l'asola in modo che lo zig-zag copra il cordoncino. Quando terminato, sganciare il cordoncino dal piedino e tirare le due estremità come indicato, quindi, tagliare la parte in eccesso.

## OJALES CON CORDON

Cordón de relleno al saliente de la guía y estirar ambos extremos del cordón hacia adelante, por debajo de la guía. Coser el ojal de forma que las puntadas de zig-zag cubran el cordón. Cuando se haya terminado, soltar el cordón, tirar hacia adelante de los extremos y cortar el sobrante.

## MANUELLES KNOPFLOCH

\* Verwenden Sie die Knopflochschiene für die Länge bis zu 1 3/4 inch (45 mm), senken Sie jedoch nicht den Knopflochhebel - es würde sonst ein Beep-Ton ertönen.

\* Für sehr große Knopflöcher verwenden Sie den Satin-Nähfuß.

\* Markieren Sie vorsichtig die Position des Knopfloches mit Schneiderkreide auf den Stoff. Platzieren Sie den Stoff mit der markierten Stelle unter den Knopflochfuß. Schieben Sie den Fuß so nach vorne, dass die Nadel am Beginn des Knopfloches einsticht.

Nähen:

1. Die Maschine startet mit dem ersten Riegel und der linken Raupe.

2. Nähen Sie den zweiten Riegel, danach die zweite Raupe mit Geradstich rückwärts, bis die Nadel den ersten Querriegel erreicht.

3. Jetzt wird die zweite Raupe vorwärts bis zum Ende des Knopfloches genäht.

4. Drücken Sie zum Vernähen den Rückwärtsknopf.

**Tipp:**

**Haben Sie die Stichlänge für Schritt 1 auf 0,8 mm eingestellt, müssen Sie die Stichlänge für Schritt 3 ebenfalls auf 0,8 mm einstellen.**

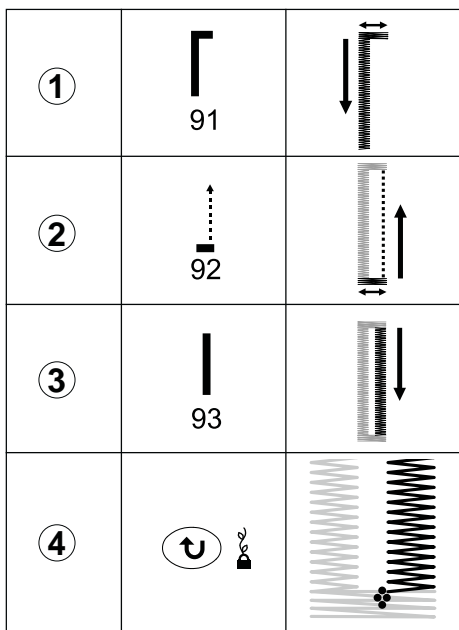

## OCCIHELLO MANUALE

- \* Utilizzate il piedino per occhielli automatici fino a 45 mm di lunghezza, ma non abbassate la leva per occhielli perchè altrimenti sentirete un segnale sonoro beep.*
- \* Utilizzate il piedino per punti decorativi per creare occhielli più larghi.*
- \* Contrassegnare con attenzione la lunghezza dell'asola sul tessuto. Posizionare il tessuto con l'asola segnata sotto il piedino. Far scorrere il piedino in avanti in modo che l'ago penetri nel tessuto all'inizio del capo asola.*

### PROCEDURA

- 1. Avviare la macchina per formare prima la travetta e la parte sinistra dell'asola.*
- 2. Cucire la seconda travetta e poi cucire all'indietro fino a quando l'ago raggiunge la parte iniziale dell'asola.*
- 3. Cucire avanti fino alla fine del segno dell'occhiello per completare l'asola*
- 4. Premere il tasto retromarcia per affrancare i punti.*

**NOTA: Se la lunghezza del punto viene impostata a 0.8 (mm) per il passaggio 1, impostare anche il punto a 0.8 (mm) per il passaggio 3.**

## OJALADOR MANUAL

- \* Use el prensatelas de ojalador automático hasta 45 mm de longitud, pero no baje la palanca del prensatelas o sonará una señal acústica.*
- \* Emplee el prensatelas satin foot para crear ojales mayores.*
- \* Marque cuidadosamente la longitud del ojal en la pieza de ropa. Situe la tela con el ojal marcado bajo el prensatelas de ojalador. desplace el pie hasta situar la aguja al principio del ojal.*

### PROCEDIMIENTO

- 1. Accione la máquina para coser desde la primera franja superior y el lado izquierdo del ojal.*
- 2. Cosa la franja inferior y la derecha hasta que la aguja alcance el principio del ojal.*
- 3. Cosa hasta el final de la marca del ojal para completar el ojal.*
- 4. Pulse el pulsador reverse para deshacer las puntadas.*

**NOTA: Si la longitud de la puntada se ajusta manualmente a 0,8 mm para el paso 1, ajuste la longitud de puntada a 0,8 mm también para el paso 3.**

### 3. PFLEGE UND REINIGUNG DER NÄHMASCHINE

### 3. MANUTENZIONE DELLA VOSTRA MACCHINA PER CUCIRE

### 3. CUIDE SU MAQUINA

Um eine langjährige einwandfreie Funktion zu gewährleisten muß Ihre Maschine regelmäßig gereinigt werden, indem Sie Staub und Flusen entfernen.

 <b>VORSICHT</b>	<b>Vor jeglichen Reinigungs- oder Wartungsarbeiten: Maschine durch Herausziehen des Netzsteckers aus der Steckdose vom Netz trennen.</b>
 <b>ATTENZIONE</b>	<b>Scollegate sempre la macchina dall'alimentazione staccando la spina dalla presa di rete.</b>
 <b>PRECAUCION</b>	<b>Siempre desconecte la máquina de la fuente de alimentación retirando el enchufe del tomacorriente de la pared.</b>

*Perchè la macchina funzioni nel migliore dei modi, è necessario pulire ogni volta le parti più importanti.*

Es necesario que mantenga las piezas esenciales limpias siempre, para obtener un funcionamiento eficaz de su máquina. Siempre desconectar desenchufando el cordón de la corriente eléctrica.

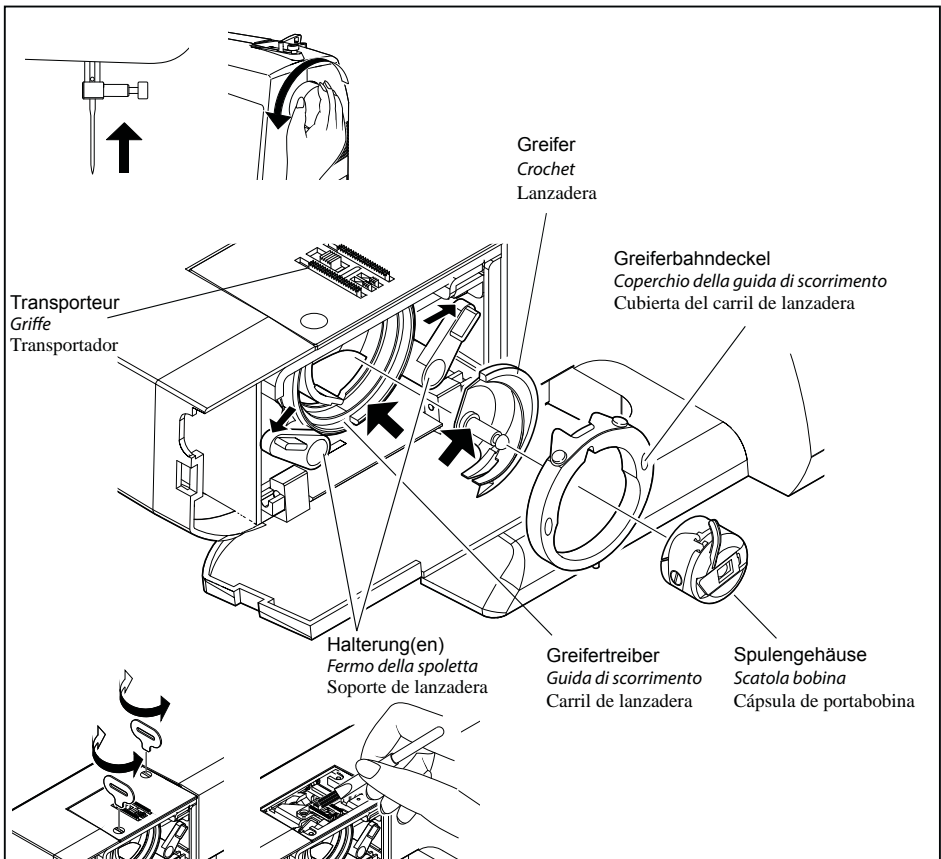

## REINIGUNG DES GREIFERBEREICHS

### PULIZIA DELLE GRIFFE E DELL'AREA SPOLETTA

### LIMPIAR EL ÁREA DEL TRANSPORTADOR Y LA LANZADERA

- A. Bringen Sie die Nadel in die höchste Stellung.
- B. 1. Nehmen Sie das Spulengehäuse aus dem Greifer.  
2. Drücken Sie die beiden Halterungen nach außen.  
3. Nehmen Sie den Greifer und den Greiferbahndeckel heraus.
- C. Reinigen Sie den Transporteur und den Greiferbereich mit dem Flusenpinsel.

**ACHTUNG: Geben Sie einen Tropfen Nähmaschinenöl auf den zentralen Stift des Greifers und den Greifertreiber; siehe Pfeile.**

- D. 1. Der Greifertreiber muß wie ein Halbmond an der linken Seite stehen.  
2. Halten Sie den Greifer an dem zentralen Stift, und setzen Sie ihn so ein, daß er wie ein Halbmond auf der rechten Seite liegt.  
3. Legen Sie den Greiferbahndeckel auf.  
4. Drücken Sie die Halterungen wieder zu.

A. *Portate l'ago completamente in alto.*

- B. 1. *Togliete la scatola bobina dalla spoletta.*  
2. *Spingete a lato i due fermi della spoletta.*  
3. *Togliete il coperchio della guida di scorrimento e il crochet.*

C. *Pulite le griffe e l'area della spoletta dalla filaccia utilizzando lo spazzolino in dotazione.*

**NOTA: Mettete una goccia di olio per macchine da cucire sul perno centrale del crochet e sulla guida di scorrimento, come indicato dalle frecce.**

- D. 1. *Controllate che la guida di scorrimento formi una mezzaluna sul lato sinistro della macchina.*  
2. *Tenendo il crochet per il suo perno centrale, inseritelo di modo che formi una mezzaluna sul lato destro.*  
3. *Rimettete in posizione il coperchio della guida di scorrimento.*  
4. *Fate scattare i due fermi della spoletta, riportandoli nella posizione precedente.*

A. Levanta la aguja a la posición más alta.

- B. 1. Sacar la cápsula de portabobina de la lanzadera.  
2. Empujar los dos soportes de lanzadera a cada lado.  
3. Sacar la cubierta del carril de lanzadera y la lanzadera.

C. Limpiar el área del transportador y de la lanzadera con el cepillo de hilachas.

**ATENCION: Echar una gota de aceite para máquina de coser por el eje central de lanzadera y el carril de lanzadera como está indicado con las flechas.**

- D. 1. Hay que poner el carril de la lanzadera formando una media luna sobre el lado izquierdo de la máquina.  
2. Soportando la lanzadera con el eje central, reponerlo formando una media luna sobre el lado derecho.  
3. Deslizar la cubierta del carril de la lanzadera a su posición.  
4. Echar los soportes de la lanzadera a su posición.

### Reinigung von Nähmaschine und Fußanlasser

Halten Sie die Maschine und den Anlasser nach Gebrauch sauber. Benutzen Sie ein trockenes Tuch um Staub von Maschine und Anlasser zu entfernen.

### Pulizia della macchina per cucire e del reostato

*Dopo aver terminato il vostro lavoro di cucito, pulite la macchina e il reostato, utilizzando un panno asciutto.*

**NOTA: Utilizzate un panno asciutto per evitare il rischio di scosse elettriche.**

### Limpeza de la máquina de coser y del regulador del pie

Después de usar, máquina de coser de la subsistencia y regulador del pie limpio. Utilice los trapos secos para quitar el polvo de la máquina de coser y del regulador del pie.

**NOTE: Utilice los trapos secos para evitar choque eléctrico.**

## 4.OPTIONALES ZUBEHÖR

### 4.ACCESSORI OPZIONALI

### 4.ACCESSORIOS OPCIÓN

## GROSSER ANSCHIEBETISCH

Zum Montieren des Anschlagbetischs klappen Sie den Stützfuß auf, und schieben Sie die Führungsstifte des Tisches wie gezeigt in die Öffnungen A, B, C und D an der Maschine.

### PIANO DI LAVORO GRANDE

Per installare il piano di lavoro, sollevate la sua gamba di sostegno e fate scorrere il piano nella macchina, controllando che i perni guida A,B,C e D si inseriscano nei fori, come indicato dalla figura.

### BASE DE EXTENSION

Para colocarla en la máquina, levante el soporte de la mesa de extensión para liberarla y deslícela en su lugar, ajustándola a la guías A, B, C y D en la máquina tal como se ilustra.

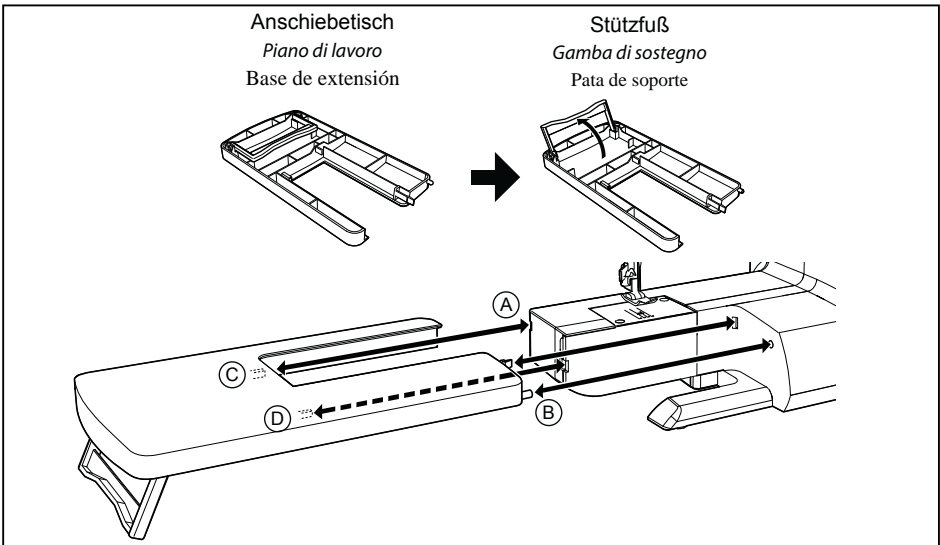

## FESTE ABDECKHAUBE

### VALIGIA RIGIDA

### CUBIERTA RÍGIDA

Zum sicheren Transportieren und einer staubfreien Lagerung Ihrer Maschine.

*Per trasportare la macchina in modo sicuro e proteggerla dalla polvere*

Permite transportar la máquina con seguridad y resguardarla del polvo.

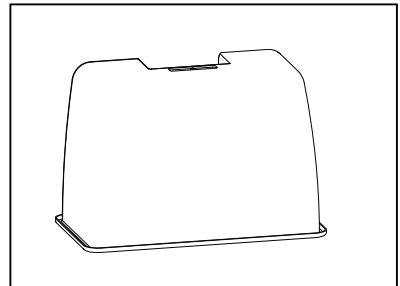



## 5. NÜTZLICHE TIPPS BEI STÖRUNGEN

### ALLGEMEINE STÖRUNGEN

#### Maschine näht nicht.

- \* Der Hauptschalter ist nicht eingeschaltet. - Hauptschalter einschalten.
- \* Knopflochhebel befindet sich beim Nähen von Stichmustern nicht in der oberen Position.
  - Bringen Sie den Knopflochhebel in die obere Position.
- \* Knopflochhebel ist beim Nähen von Knopflöchern nicht gesenkt.
  - Senken Sie den Knopflochhebel.

#### Maschine blockiert/klopft.

- \* Faden im Greifer verfangen. - Greiferraum reinigen (siehe S. 60 - 61).
- \* Die Nadel ist beschädigt. - Nadel auswechseln (siehe S. 24).

#### Maschine transportiert nicht.

- \* Der Nähfuß ist hochgestellt. - Nähfuß absenken.

### STICHPROBLEME

#### Stichauslassen

- \* Die Nadel ist nicht ganz in den Nadelhalter eingeschoben. - Siehe S. 24.
- \* Die Nadel ist stumpf oder verbogen. - Nadel auswechseln (siehe S. 24).
- \* Die Maschine ist nicht richtig eingefädelt. - Siehe S. 17 - 18.
- \* Faden im Greifer verfangen. - Greiferraum reinigen (siehe S. 60 - 61).

#### Ungleichmäßige Stiche

- \* Nadelstärke passt nicht zu Stoff und Faden. - Siehe S. 24.
- \* Die Maschine ist nicht richtig eingefädelt. - Siehe S. 17 - 18.
- \* Oberfadenspannung zu lose. - Siehe S. 25 - 26.
- \* Sie haben am Stoff gezogen oder ihn entgegen der Transportrichtung geschoben.
  - Stoff nur leicht führen.
- \* Unterfaden nicht gleichmäßig aufgespult. - Neu spulen.

#### Nadel bricht

- \* Sie haben am Stoff gezogen oder ihn entgegen der Transportrichtung geschoben.
  - Stoff nur leicht führen.
- \* Nadelstärke passt nicht zu Stoff und Faden. - Siehe S. 24.
- \* Die Nadel ist nicht ganz in den Nadelhalter eingeschoben. Siehe S. 24.

### FADENPROBLEME

#### Fäden verwickeln sich

- \* Ober- und Unterfaden vor Nähbeginn nicht nach hinten unter den Nähfuß gezogen.
  - Beide Fäden ca. 10 cm nach hinten unter den Nähfuß ziehen und bei den ersten Stichen leicht festhalten.

#### Oberfaden reißt

- \* Die Maschine ist nicht richtig eingefädelt. - Siehe S. 17 - 18.
- \* Oberfadenspannung zu fest. - Siehe S. 25 - 26.
- \* Die Nadel ist verbogen. - Nadel auswechseln (siehe S. 24).
- \* Die Nadelstärke passt nicht zu Stoff und Faden. - Siehe S. 24.

#### Unterfaden reißt

- \* Die Spule ist nicht richtig eingefädelt. - Siehe S. 16 - 17.
- \* Flusen an der Spule oder im Greifer. - Flusen entfernen. (Siehe S. 60 - 61).

#### Stoff zieht sich zusammen

- \* Oberspannung zu fest. - Fadenspannung nachstellen (siehe S. 25 - 26).
- \* Stichlänge bei dünnem oder

## 5. IN CASO DI PROBLEMA

### PROBLEMI GENERALI

#### La macchina non cuce

- \* L'interruttore di accensione è spento. - Accendetelo
- \* La leva per occhielli non è alzata quando si cuciono i motivi. - Alzare la leva.
- \* La leva per occhielli non è abbassata quando si cuciono gli occhielli.  
- Abbassare la leva.

#### La macchina si inceppa / ha un movimento irregolare

- \* Il filo si è inceppato nel crochet - Pulite il crochet (vedi a pagina 60- 61)
- \* L'ago è danneggiato - Sostituitelo (vedi a pagina 24)

#### Il tessuto non si muove

- \* Il piedino non è stato abbassato - Abbassate il piedino.

### PROBLEMI DI CUCITO

#### La macchina salta i punti

- \* L'ago non è completamente inserito nel morsetto. - Vedi a pagina 24.
- \* L'ago è piegato o spuntato - Sostituite l'ago (Vedi a pagina 24).
- \* La macchina non è stata infilata correttamente. - (Vedi a pagina 17 - 18).
- \* Il filo si è inceppato nel crochet. - Pulite il crochet (vedi a pagina 60 - 61).

#### I punti sono irregolari

- \* Le dimensioni dell'ago non sono adatte al tipo di filo e di tessuto.  
- Vedi a pagina 24.
- \* La macchina non è stata infilata correttamente. - (Vedi a pagina 17 - 18)
- \* Il filo superiore è troppo poco teso. - Vedi a pagina 25 - 26.
- \* Il tessuto è stato tirato o spinto, forzando il trasporto della acchina.  
Guidate il tessuto con delicatezza.
- \* La bobina non è stata riavvolta correttamente. - Riavvolgete la bobina.

#### L'ago si spezza

- \* Il tessuto è stato tirato o spinto, forzando il trasporto della macchina. Guidate il tessuto con delicatezza.
- \* Le dimensioni dell'ago non sono adatte al tipo di filo e di tessuto.  
- Vedi a pagina 23.
- \* L'ago non è completamente inserito nel morsetto. - Vedi a pagina 24.

### PROBLEMI CON IL FILO

#### Il filo si ammassa

- \* Il filo superiore e il filo della bobina non sono stati tirati da sotto il piedino prima di iniziare a cucire.  
- Tirate entrambi i fili da sotto il piedino verso il lato posteriore della macchina, per circa 10 cm, teneteli con le dita fino a che non sono stati cuciti alcuni punti.

#### Il filo dell'ago si spezza.

- \* La macchina non è stata infilata correttamente - Vedi a pagina 17 - 18.
- \* Il filo superiore è troppo teso. - Vedi a pagina 25 - 26.
- \* L'ago è piegato. Sostituitelo (vedi a pagina 24).
- \* Le dimensioni dell'ago non sono adatte al tipo di filo e di tessuto.  
- Vedi a pagina 24.

#### Il filo della bobina si spezza

- \* La bobina non è stata infilata correttamente. - Vedi a pagina 16 - 17.
- \* Si accumula filaccia nella scatola bobina o sul crochet  
- Togliete la filaccia. (Vedi a pagina 60 - 61)

#### Il tessuto forma grinze

- \* Il filo superiore è troppo teso. - Regolate la tensione del filo (vedi a pagina 25 - 26.)
- \* Il punto ha una lunghezza eccessiva per un tessuto così sottile o delicato.  
Diminuite la lunghezza del punto.

## 5. CUADRO DE VERIFICACION DE RENDIMIENTO

### PROBLEMAS GENERALES

#### Máquina no cose.

- \* El interruptor de energía no está conectado.
  - en la posición LOW o HIGH.
- \* La palanca de ojal no está levantada cuando se cosen patrones de puntadas.
  - Palanca de ojal levantada.
- \* La palanca de ojal no está abajo cuando se cosen ojales.
  - Palanca de ojal baja.

#### Máquina se atasca/rechina.

- \* El hilo está enredado en la lanzadera.
  - Limpiar la lanzadera (vea página 60 - 61).
- \* La aguja se rompe.
  - Reponer la aguja (vea página 24).

#### La tela no se mueve.

- \* El prensatelas no está bajado perfectamente.
  - Bajar el prensatelas.
- \* Longitud del punto es demasiado corto.
  - Prolongar la longitud del punto.

### PROBLEMAS DE PUNTO

#### La máquina salta puntos.

- \* La aguja no está fijada en la barra aguja (vea página 24).
- \* La aguja está torcida o obtusa.
  - Reponer la aguja (vea página 24).
- \* La máquina no enhebra correctamente (vea página 17 - 18).
- \* El hilo está enredado en la lanzadera.
  - Limpiar la lanzadera (vea página 60 - 61).

#### Puntos son irregulares.

- \* El número de la aguja no es correcto para el hilo ni el material (vea página 24).
- \* La máquina no esta enhebrada correctamente (vea página 17 - 18).
- \* La tensión del hilo superior es demasiado floja (vea página 25 - 26).
- \* El material está tirado o empujado contra la acción de alimentación.
  - Guiarlo suavemente.
- \* La bobina no se ha devanado de un modo igual. - Volver a devanar la bobina.

#### La aguja se rompe.

- \* El material está tirado o empujado contra el acción de alimentación.
- \* El número de la aguja no es correcto para el hilo ni el material (vea página 22).
- \* La aguja no está fijada en la barra aguja (vea página 24).
- \* Exceso de hilo aparece por debajo de la costura.
- \* Hilo superior no enhebrado correctamente (ver página 17 - 18).

### PROBLEMAS DE HILO

#### Los hilos se juntan.

- \* Los hilos superior e inferior no están extraídos debajo del prensatelas antes de empezar a coser.
  - Sacar ambos hilos debajo del prensatelas unos 10 cm y mantener hasta que se formen unos pocos puntos.

#### La aguja se rompe.

- \* La máquina no esta enhebrada correctamente (vea página 17 - 18).
- \* La tensión del hilo superior es demasiado apretada (vea página 25 - 26).
- \* La aguja está torcida.
  - Cambiar la aguja (vea página 24).
- \* El número de la aguja no es correcto para el hilo ni el material (vea página 21 - 22).

#### El hilo inferior se rompe.

- \* La caja bobina no enhebra correctamente (vea página 16 - 17).
- \* Los hilos se acumulan en la caja bobina o en la lanzadera.
  - Quitarlos (vea página 60 - 61).

#### La tela no queda plana.

- \* Las tensiones del hilo superior e inferior están demasiado apretadas.
  - Ajustar las tensiones del hilo (vea página 25 - 26).
- \* La longitud del punto es demasiado largo para material fino o suave
  - Acortar la longitud del punto.

## 6. 6699/6680 Zubehör

### 6. ACCESSORI OPZIONALI

### 6.6699/6680 ACCESORIOS INCLUIDOS

#### ROLLFUSS

Beim Nähen von Leder, Wildleder, Kunststoff und Samt den Rollfuß anbringen, damit der Stoff besser gleitet. Bessere Ergebnisse werden jedoch möglicherweise mit dem normalen Zickzackfuß erzielt, wenn weicher Leder oder Wildleder genäht wird.

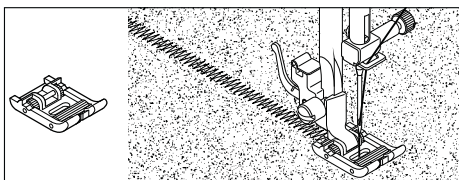

#### PIEDINO A RULLI

*Quando si cuce pelle, pelle scamosciata, plastica e velluto, montare il piedino a rulli per agevolare il passaggio scorrevole del tessuto. Comunque, soprattutto quando si cuce pelle e pelle scamosciata più morbida, si possono ottenere migliori risultati usando il normale piedino a zigzag.*

#### PRENSATELAS DE RODILLO

Al coser piel, cuero, plástico y velludo, ajustar el pie prensateclas rodillo para corriente suave de tejido. Sin embargo, especialmente al coser piel más suave y cuero, pie prensateclas zigzag normal da mejor resulta.

#### Spezialfuß für unsichtbare Reißverschlussfuß

Der Spezialfuß für unsichtbare Reißverschlüsse ermöglicht ein verdecktes Verschließen zahlreicher Kleidungsstücke und Accessoires. Diese Art von Reißverschluss ist häufig an der Seite oder Rückseite von Röcken und Kleidern zu finden.

#### Vorbereitung der Maschine

- Den Fuß für unsichtbare Reißverschlüsse anbringen
- Die Maschine auf Geradstich einstellen
- Die Stichlänge auf den mittleren Bereich einstellen
- Dafür sorgen, dass die Nadelposition ausgerichtet ist

1. Den Reißverschluss öffnen, indem Sie den Schieber herunterziehen und das obere Ende des Reißverschlusses festhalten.
2. Den Reißverschluss mit der linken Seite nach oben auflegen und ihn auf der rechten Stoffseite entlang der Naht der rechten Seite des Kleidungsstücks heften. Die Zähne des Reißverschlusses zeigen zur Innenseite der Naht.
3. Die Zähne des Reißverschlusses auf die rechte Rille des Reißverschlussfußes ausrichten. Die Nadel sticht durch das Band des Reißverschlusses neben den Zähnen.
4. Soweit wie möglich von oben nach unten nähen und zu Anfang und Ende der Naht mehrere Steppstiche anbringen.
5. Jetzt muss die andere Seite des Reißverschlusses genäht werden. Den Reißverschluss zweimal nach links umdrehen und dann das Band der gegenüberliegenden Seite des Reißverschlusses an der Naht der linken Seite des Kleidungsstücks ausrichten.

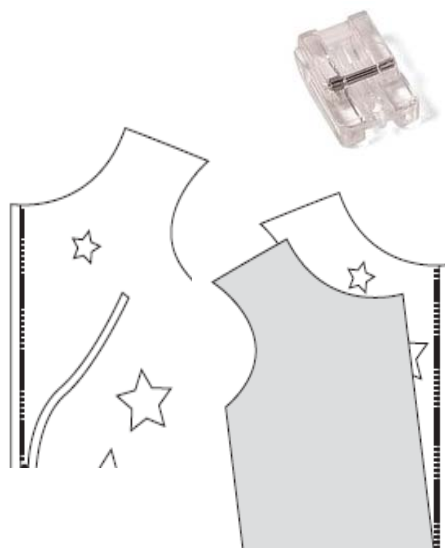

6. Die Zähne des Reißverschlusses auf die linke Rille des Reißverschlussfußes ausrichten.
7. Soweit wie möglich von oben nach unten nähen und zu Anfang und Ende der Naht mehrere Steppstiche anbringen.
8. Den Reißverschluss schließen.
9. Den Spezialfuß für unsichtbarer Reißverschlüsse abnehmen und den normalen Reißverschlussfuß anbringen.
10. Eine 1,5 cm Naht bis ganz nach unten zur Naht nähen. Dabei so nahe wie möglich am Reißverschluss beginnen.

## Scarpetta per cerniere invisibili

La scarpetta per orlo invisibile serve ad eseguire orli invisibili su diversi capi di vestiario ed accessori. Normalmente viene usata per eseguire gli orli e le parti interne delle gonne e dei vestiti.

### Preparazione della macchina

- Collegare la scarpetta per orlo invisibile
- Impostare la macchina su punto diritto
- Impostare la lunghezza del punto su media
- Accertarsi che la posizione dell'ago sia allineata

1. Aprire la cerniera tirando verso il basso il cursore e tirando la linguetta posta nella parte superiore della cerniera.
2. Lavorando sul lato destro del tessuto, imbastire la cerniera rivolta verso il basso, lungo il bordo della cucitura del lato destro dell'indumento. I denti o le spire della cerniera vengono a trovarsi verso la parte interna della cucitura.
3. Allineare i denti (spire) della cerniera con la scanalatura destra della scarpetta. L'ago penetrerà il nastro della cerniera lungo il lato dei denti (o spire).
4. Cucire dall'alto verso il basso della cucitura il più distanziato possibile, eseguendo il punto indietro di fissaggio all'inizio ed alla fine della cucitura.
5. Per cucire l'altro lato della cerniera, capovolgere due volte la cerniera verso sinistra ed allineare il nastro con il lato opposto della cerniera lungo il bordo della cucitura del lato sinistro del lavoro.
6. Allineare i denti della cerniera con la scanalatura sinistra della scarpetta.
7. Cucire dall'alto verso il basso della cucitura il più distanziato possibile, eseguendo il punto indietro di fissaggio all'inizio ed alla fine della cucitura.
8. Chiudere la cerniera.
9. Togliere la scarpetta per cuciture invisibili e sostituirla con la scarpetta per cerniere.
10. Eseguire una cucitura di 1,58 cm per tutto il percorso fino alla fine della cucitura, iniziando il più vicino possibile alla cerniera.

## Prensatelas para Cierre Invisible

El Prensatelas para Cierre Invisible se usa para una variedad de prendas y accesorios. Es comúnmente visto al lado o atrás de faldas y vestidos.

### Preparación de la Máquina

- Instale el Prensatelas para Cierre Invisible
- Coloque la máquina en Puntada Recta
- Longitud de puntada larga o mediana
- Asegurarse de que la aguja esté alineada

1. Abra el cierre jalando hacia abajo sobre el broche y deslice la lengüeta ubicada en la parte superior del cierre.
2. Trabaje sobre el lado derecho de la tela, hilvane el cierre boca abajo a lo largo de la parte derecha de la prenda. Los dientes de la cremallera deben quedar hacia dentro de la costura.
3. Alinee los dientes con la ranura derecha del prensatelas. La aguja penetrará la cinta del cierre a lo largo de los dientes.
4. Cosa de arriba hacia abajo tan lejos como pueda, rematando al inicio y final de la costura.
5. Para coser el otro lado del cierre, voltee el cierre dos veces hacia la izquierda y después alinee la cinta del otro lado del cierre a lo largo del borde de la parte izquierda de la prenda.
6. Alinee los dientes del cierre con la ranura izquierda del prensatelas.
7. Cosa de arriba hacia debajo de la costura tan lejos como pueda rematando al inicio y final de la costura.
8. Cierre la cremallera
9. Retire el Prensatelas para Cierre Invisible y coloque el Prensatelas para Cierre Normal.
10. Cosa 5/8 de pulgada hasta debajo de la costura, iniciando lo más cerca del cierre posible.

## Knopfannähfuß

Der Knopfannähfuß dient dazu, den Knopf festzuhalten, wenn er an ein Kleidungsstück oder anderes Teil angenäht wird.

### Vorbereitung der Maschine

- Die Greifer absenken oder abdecken
- Fuß: Den Knopfannähfuß anschrauben
- Stich: Geradstich

### Nähanleitungen

1. Die Stopfplatte anbringen und den Stoff unter den Nähfuß legen.
2. Den Knopf unter den Fuß legen und darauf achten, dass die Löcher im Knopf auf die Fußöffnung ausgerichtet werden.
3. Die Nadelposition (linke Nadelposition) so einstellen, dass die Nadel durch die Öffnung (das Loch) auf der linken Seite des Knopfes einsteht. (Immer die Breite prüfen, indem Sie Ihr Handrad manuell drehen, bevor Sie zu nähen beginnen.)
4. Das Fadenende mit drei oder vier Stichen festnähen.
5. Zickzackstich auswählen.
6. Die Breite so einstellen, dass die Nadel bei der Bewegung von links nach rechts in beide Öffnungen (Löcher) in den Knöpfen sticht. (Immer die Breite prüfen, indem Sie Ihr Handrad manuell drehen, bevor Sie zu nähen beginnen.)
7. Zehn Zickzackstiche nähen.
8. Geradstich auswählen.
9. Prüfen, dass die Nadel auf die linke Öffnung (das linke Loch) im Knopf ausgerichtet ist.
10. Das Fadenende mit drei bis vier Stichen festnähen.

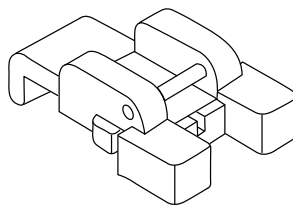

## Scarpetta attaccabottoni

*La scarpetta attaccabottoni è stata studiata per tenere fermo in modo stabile il bottone mentre lo si attacca al capo di vestiario od al lavoro.*

### Preparazione della macchina

- Abbassare o coprire il trasportatore
- Scarpetta: Attaccare evitando la scarpetta attaccabottoni
- Punto: punto diritto

### Istruzioni per cucire

1. Attaccare la placca per rammendo, inserire il tessuto sotto il piedino premistoffa.
2. Inserire il bottone sotto il piedino, accertandosi di allineare l'apertura del bottone con quella del piedino.
3. Allineare la posizione dell'ago (posizione dell'ago a sinistra) in modo tale che l'ago entri nel foro (apertura) sul lato sinistro del bottone. (Controllare sempre l'ampiezza ruotando manualmente il volano prima di cucire.)
4. Cucire 3 o 4 punti per fissare la parte terminale del filo.
5. Selezionare il punto a Zig-Zag.
6. Impostare la larghezza del punto in modo tale che l'ago passi su entrambe le aperture (fori) quando si sposta da sinistra a destra. (Controllare sempre la larghezza girando manualmente il volano prima di cucire.)
7. Cucire 10 punti a Zig-Zag.
8. Selezionare il punto diritto.
9. Accertarsi che l'ago sia allineato con l'apertura (foro) sinistro del bottone.
10. Cucire da 3 a 4 punti per fissare la parte terminale del filo.

## Prensatelas Para Pegar Botones.

El Prensatelas para Botones está diseñado para detener firmemente en su lugar al coser un botón en una prenda o proyecto.

### Preparación de la Máquina.

- Baje o cubra los dientes impelentes
- Pie: Instale el pie para Botones
- Puntada: Zigzag

### Instrucciones para Coser

1. Coloque la tela abajo del prensatelas.
2. Coloque el botón debajo del pie, asegurándose de alinear la abertura del botón con la del pie.
3. Alinee la posición de la aguja (posición izquierda) para que la aguja penetre en la (abertura) el orificio del lado izquierdo del botón. (Siempre haga una prueba del ancho girando el volante manualmente antes de coser).
4. Cosa 3 o 4 puntadas para asegurar la punta del hilo
5. Seleccione la Puntada Zigzag.
6. Coloque el ancho de puntada para despejar ambos orificios al moverse de izquierda a derecha. (Haga siempre una prueba del ancho, girando su volante manualmente antes de coser).
7. Cosa 4 ó 5 Puntadas Zigzag.
8. Seleccione Puntada Recta.
9. Asegúrese de que la aguja esté alineada con el orificio izquierdo del botón
10. Cosa 3 ó 4 puntadas para asegurar la punta del hilo

## Blindstichfuß

Der Blindstichfuß dient in erster Linie dazu, fast unsichtbare Säume an Gardinen, Hosen, Röcken, usw. zu nähen.

### Vorbereitung der Maschine

- Blindstichfuß einsetzen
- Stich auswählen: 04 oder 07
- Spannung auf 5 einstellen

### Nähanleitungen

1. Die Schnittkante mit passendem Garn säubern. Bei feinen Stoffen muss der Stoff umgeschlagen und ein schmaler Saum von maximal 1,3cm gepresst werden. Bei mittleren bis schweren Stoffen die Schnittkante des Stoffes überwendlich nähen.
2. Nun den Stoff so falten, dass die linke Seite nach oben zeigt.
3. Den Stoff unter den Nähfuß legen. Das Handrad auf sich zu drehen (gegen den Uhrzeigersinn), bis die Führung (B) am Blindstichfuß (A) so verändern, dass die Nadel gerade die Stofffalte durchsticht und die Führung an der Falte anliegt. Langsam nähen und den Stoff dabei vorsichtig entlang der Führungskante führen.

Elastischer Blindstich für weiche, dehnbare Stoffe.

*Punto invisibile elastico per tessuti morbidi, elastici.*

Puntada Dobladillo Invisible en telas elásticas delicadas.

Regulärer Blindstich für normale Webstoffe.

*Punto invisibile regolare per tessuti normali intrecciati.*

Puntada Dobladillo Invisible para telas de lana normales.

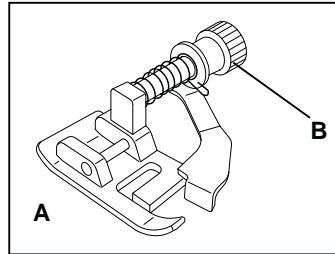

4. Bei fertig gestellter Arbeit sind die Stiche auf der rechten Stoffseite kaum erkennbar

**Hinweis: Es braucht Übung, Blindsäume zu nähen. Nähen Sie zuerst eine Probe.**

## Piedino punto invisibile

*Il piedino punto invisibile viene usato soprattutto per fare degli orli quasi invisibili su tende, pantaloni, gonne, ecc.*

### Preparazione della macchina

- Montare il piedino punto invisibile
- Selezionare il punto: 04 o 07
- Impostare la tensione a 5

### Istruzioni per cucire

1. Con filo adatto finire il bordo aperto. Sul diritto del tessuto girare verso l'alto e pressare un piccolo orlo di al massimo 1,27 cm. Con tessuti di spessore da medio a pesante cucire a soprappiglio il bordo aperto del tessuto.
2. A questo punto piegare il tessuto con il rovescio verso l'alto.
3. Mettere il tessuto sotto il piedino. Girare il volante manualmente verso se stessi (in senso antiorario) finché l'ago non si gira completamente a sinistra. Dovrebbe forare la piega del tessuto. Altrimenti, regolare la guida (B) sul piedino per orlo invisibile (A) in modo tale che l'ago fori appena la piega del tessuto e la guida si appoggi appena contro la piega. Cucire lentamente, guidando con cautela il tessuto lungo il bordo della guida.
4. Una volta terminato, la cucitura è quasi invisibile sul lato destro del tessuto.

**Nota: Cucire orli invisibili richiede un certo esercizio. Prima di cucire, fare delle prove.**

## Prensateles para Dobladillo Invisible

El prensateles para Dobladillo Invisible se usa principalmente para dobladillos casi invisibles en cortinas, pantalones, camisas, etc.

### Preparación de la Máquina

- Colocar el prensateles para Dobladillo Invisible
- Seleccionar puntada: 04 ó 07
- Colocar la tensión en 5

### Instrucciones de Costura

1. Dar terminado a la orilla de la tela. Para telas finas cambie a una puntada pequeña de 1/2" o menor. Para telas medianas y gruesas dobladillo primero la orilla de la tela.
2. Ahora doble la tela, con el lado izquierdo hacia arriba.
3. Coloque la tela debajo del prensateles. Gire el volante hacia usted (en sentido contrario a las manecillas del reloj) con la mano, hasta que la aguja oscile totalmente a la izquierda. Deberá perforar el doblez de la tela, si no es así, ajuste la guía (B) sobre el prensateles para Puntada Invisible (A), la aguja solo perforará el doblez de la tela y la guía quedará en contra de la tela. Cosa lentamente, guiando la tela cuidadosamente a lo largo de la orilla de la guía.
4. Cuando haya terminado, la puntada quedará casi invisible del lado derecho de la tela.

**Nota: Toma tiempo hacer puntada invisible. Haga una prueba primero**

## Overlockfuß

Mit diesem Fuß können auf einer Nähmaschine einheitliche, akkurate Überwendlingstiche für einen bekettelten Abschluss genäht werden. Der Faden wird um die Stoffkante geschlungen und auf die Kante ausgerichtet, um ein Ausfransen des Stoffes zu verhindern.

### Vorbereitung der Maschine

- Overlockfuß einsetzen
- Auswählen: Nr. 8 (Stichbreite 5,0)
- Oder: Nr. 10 oder 14 (Stichbreite 5,0-7,0)
- Spannung auf 5 einstellen

### Nähanleitungen

Den Stoff so gegen die Führungskante des Overlockfußes drücken, dass die Nadel nahe am Saumrand einsticht.

- a. Nr. 03 (Breite=5,0) wird benutzt, um ein Ausfransen des Stoffes zu vermeiden.
- b-c. Nr. 10 und 14 können Überwendlingstiche und normale Stiche gleichzeitig nähen. Sie eignen sich daher für Stoffe, die leicht ausfransen, wie auch zum Nähen elastischer Stoffe.

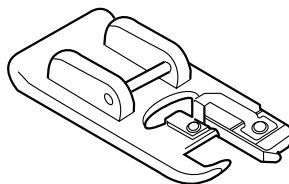
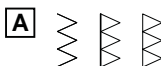

**Vorsicht: Um Unfälle zu verhindern, sollte der Overlockfuß nur für die Nähmuster 03, 10 und 14 verwendet werden. Weder sollte die Stichbreite auf schmaler als 5,0, noch der Stichmodus geändert oder der Stich verlängert werden. Ein solches Vorgehen kann dazu führen, dass die Nadel auf den Nähfuß trifft und abbricht.**

## Scarpetta per soprappiglio

*Questa scarpetta permette di effettuare una cucitura a soprappiglio regolare e precisa per un effetto pattinato con la vostra macchina per cucire. Il filo è bloccato attorno al bordo del tessuto, allineato al bordo, per evitare che il tessuto si sfilacci.*

### Preparazione della macchina

- Montare la scarpetta per soprappiglio
- Selezionare n. 8 (Larghezza punto 5.0)
- Oppure selezionare: N. 10 o 14 (Larghezza punto 5.0-7.0)
- Impostare la tensione a 5

### Istruzioni per cucire

*Pressare il tessuto contro la placca guida della scarpetta per soprappiglio in modo tale che l'ago si avvicini al bordo della cucitura.*

- a. N.03 (Ampiezza=5.0) viene usata per evitare che il tessuto si sfilacci.
- b-c. N. 10 e 14 può cucire allo stesso tempo punti a soprappiglio e normali. Perciò è adatto per cucire tessuti che si sfilacciano facilmente ed anche per cucire tessuti elastici.

**Attenzione: Per evitare incidenti, la scarpetta per soprappiglio deve essere usata solo per cucire stoffe 03, 10 e 14. Non usare una larghezza del punto inferiore a 5.0 e non cambiare il tipo di punto né allungarlo. Così facendo l'ago potrebbe urtare contro il piedino premistoffa e rompersi.**

## Prensatelas Para Sobrehilar

Este prensatelas proporciona Puntada Sobrehilado consistente y exacta para dar efectos de sobrehilado. El hilo se fija alrededor del borde de la tela, alineado a la tela para evitar que se deshilache.

### Preparación de la Máquina

- Coloque el Prensatelas
- Seleccionar: No. 8 (Ancho de Puntada 5.0)
- O Seleccionar: No. 10 o 14 (Ancho de Puntada 5.0-7.0)
- Colocar la Tensión en 5

### Instrucciones de Costura

Presione la tela contra la placa guía del prensatelas de manera que la aguja caiga cerca del borde de la costura.

- a. No. 03 (Ancho=5.0) se usa para evitar que la tela se deshilache.
- b-c. No. 10 y 14 puede coser puntada regular y sobrehilado al mismo tiempo. Por lo tanto, es conveniente para coser fácilmente telas elásticas y delicadas.

**PRECAUCION: Para prevenir accidentes. El Prensatelas para Sobrehilado deberá usarse para coser solamente patrones 03, 10 y 14 y no cambiar el ancho de puntada más pequeño que 5.0. Y no modificar ningún tipo de puntada ni el largo. Es posible que la aguja pueda golpear el prensatelas y romperse al coser otros anchos y patrones.**





DEUTSCH / ITALIANO / ESPAÑOL

2/14



19363