

Cara cliente BERNINA, caro cliente BERNINA

Congratulazioni!

Con l'acquisto di una BERNINA ha fatto un'ottima scelta, che La renderà felice per molti anni. La soddisfazione dei clienti è da oltre 100 anni la cosa più importante per la nostra azienda familiare. Personalmente ci tengo molto ad offrire precisione svizzera di altissima qualità, con una tecnologia del cucito orientata verso il futuro ed un buon servizio dopo-vendita.



I modelli BERNINA 330, 350 e 380 si rivolgono soprattutto a persone al primo contatto con il mondo del cucito, che pretendono un design elegante e la migliore qualità. Queste macchine per cucire computerizzate sono concepite secondo principi ergonomici, che facilitano l'uso per garantire a Lei, cara cliente e caro cliente BERNINA, un cucito ancora più divertente e risultati sempre perfetti.

Per conoscere il cucito creativo con BERNINA Le consiglio di provare gli accessori speciali e di consultare il sito www.bernina.com, dove trova nuove ispirazioni per i Suoi progetti.

Richieda informazioni su assistenza e attività creative presso il Suo rivenditore BERNINA.

A handwritten signature in black ink, which reads 'H.P. Ueltschi'.

H.P. Ueltschi
Proprietario
BERNINA International AG
CH-8266 Steckborn
www.bernina.com

Informazioni importanti

Durante l'uso di un apparecchio elettrico osservare le seguenti prescrizioni di sicurezza:

Leggere attentamente tutte le indicazioni prima dell'uso di questa macchina per cucire computerizzata.

Se l'apparecchio elettrico non è in uso, staccarlo sempre dalla rete elettrica, estraendo la spina dalla presa di corrente.

PERICOLO!

Per ridurre il rischio di scosse elettriche:

1. Non lasciare la macchina per cucire incostudita, finché è collegata alla rete elettrica.
2. Dopo l'uso e prima di pulire la macchina, staccare sempre la spina dalla presa di corrente.
3. Radiazioni LED. Non guardare direttamente con degli strumenti ottici. LED classe 1M

Avvertenza!

Per evitare incidenti come bruciature, incendi, scosse elettriche o lesioni, osservare i punti seguenti:

1. Usare la macchina per cucire solamente come mezzo per ottenere lo scopo spiegato in questo libretto d'istruzioni. Usare solo gli accessori raccomandati dal produttore.
2. Non usare la macchina per cucire come giocattolo. E' richiesta una prudenza maggiore se la macchina viene usata nelle vicinanze di bambini oppure dai bambini stessi. La macchina computerizzata per cucire non deve essere adoperata da persone (o bambini) con limitate capacità fisiche, motoriche o mentali, oppure se manca la conoscenza necessaria per il corretto uso della macchina computerizzata. In tal caso l'uso della macchina computerizzata è concesso soltanto, se una persona responsabile per la sicurezza ha spiegato l'utilizzo della macchina. Sorvegliare i bambini per accertarsi, che non usino la macchina computerizzata per cucire come giocattolo.
3. Non usare la macchina per cucire, se:
 - il cavo o la spina sono danneggiati
 - la macchina cuce con difficoltà
 - la macchina è caduta o danneggiata
 - la macchina è caduta nell'acquaPortare la macchina per cucire da un rivenditore BERNINA autorizzato per farla revisionare oppure riparare.
4. Non bloccare le prese d'aria durante l'uso della macchina e tenerle libere da fili, polvere e residui di stoffa.
5. Tenere lontano le mani da tutte le parti in movimento. Prestare molta prudenza particolarmente nelle vicinanze dell'ago.
6. Non introdurre degli oggetti nelle prese d'aria.
7. Non adoperare la macchina computerizzata all'aria aperta.
8. Non adoperare la macchina computerizzata nei locali dove sono usati prodotti contenenti gas propellenti (p.es. bombolette spray) oppure ossigeno.
9. Non spingere o tirare la stoffa durante il cucito – potrebbe provocare la rottura dell'ago.
10. Non adoperare aghi piegati o danneggiati.
11. Usare sempre una placca d'ago originale BERNINA. Una placca non idonea può provocare la rottura dell'ago.
12. Per spegnere la macchina, mettere l'interruttore principale su «0» e togliere la spina dalla presa. Tirare sempre la spina, non il cavo.

13. Durante tutte le attività nell'area dell'ago – come sostituire l'ago, cambiare il piedino, ecc. – mettere sempre l'interruttore principale su «0».
14. Durante le operazioni di manutenzione e pulizia spiegate in questo libretto d'istruzione, staccare la macchina computerizzata sempre dalla rete elettrica.
15. Questa macchina computerizzata è dotata di un doppio isolamento. Usare solo pezzi di ricambio originali. Osservare le indicazioni per la manutenzione di prodotti con doppio isolamento.

MANUTENZIONE DI PRODOTTI CON DOPPIO ISOLAMENTO

Un prodotto con doppio isolamento è dotato di due unità d'isolamento, invece della presa a terra. Elementi di presa a terra non sono presenti in un prodotto con doppio isolamento e non dovrebbero essere montati. La manutenzione di un prodotto con doppio isolamento richiede precisione ed un'ottima conoscenza del sistema e dovrebbe essere effettuata soltanto da un tecnico qualificato. Per assistenza e riparazioni usare solamente pezzi di ricambio originali.

Un prodotto con doppio isolamento è contrassegnato con la scritta: «Doppio Isolamento».

Il prodotto può portare anche il simbolo .

RESPONSABILITA'

Si declina ogni responsabilità per danni causati dall'impiego non idoneo di questa macchina computerizzata per cucire e ricamare.

Questa macchina per cucire è destinata al solo uso domestico.

SI PREGA DI CONSERVARE CON CURA QUESTE PRESCRIZIONI DI SICUREZZA!



Tutela ambientale

La protezione dell'ambiente è un tema importante per BERNINA. Ci impegniamo di minimizzare l'impatto ambientale dei nostri prodotti, migliorando continuamente il design del prodotto e la tecnologia di produzione.

Vi preghiamo di smaltire questo prodotto senza inquinare l'ambiente e nel pieno rispetto delle norme nazionali vigenti. Non gettare questo prodotto nella spazzatura. Se vi necessitano ulteriori informazioni siete pregati di contattare il Vostro rivenditore BERNINA.



Se la macchina è riposta in un ambiente freddo, bisogna tenerla per circa 1 ora in una stanza calda prima di usarla.

Accessori				5-7
Preparazione				8-23
■ Dettagli della macchina per cucire computerizzata	8			
■ Preparazione cucito	10			
Funzioni				24-29
■ Pulsanti delle funzioni	24			
■ Dettagli del display	26			
■ Memoria	27			
Punti pratici				30-43
■ Punti utili	30	■ Asole	36	
■ Esempi d'impiego	31	■ Punto utili/quilt	43	
Manutenzione				44
■ Macchina per cucire e display	44			
■ Lubrificazione	44			
Evitare ed eliminare difetti				45
Punti				46
Indice				47-49

4 Spiegazione dei simboli



Attenzione!
Pericolo di danneggiare la macchina!



Consigli e trucchi!

* **Non** fa parte degli accessori standard di BERNINA 330

** **Non** fa parte degli accessori standard di BERNINA 350

*** **Non** fa parte degli accessori standard di BERNINA 380

Spiegazione delle espressioni

Bilanciamento	Compensa le alterazioni del punto
clr	Cancellazione dei dati e delle impostazioni
LED	Sistema d'illuminazione
FHS	Sistema mani libere = Ginocchiera
mem	Memoria = memoria permanente per dati
Travetta	Chiusura orizzontale delle asole
Cordoncino	Zigzag molto fitto
Piegatura	Margine piegato della stoffa
Crochet	Aggancia il cappio del filo superiore, formando insieme al filo inferiore il punto cucito

Accessori standard



- Coperchio di tela
- Scatola accessori */**
- Borsetta accessori ***
- Pedale
- Cavo di connessione
- Piano supplementare*
- Tabella punti
- FHS (Sistema mani libere) */**

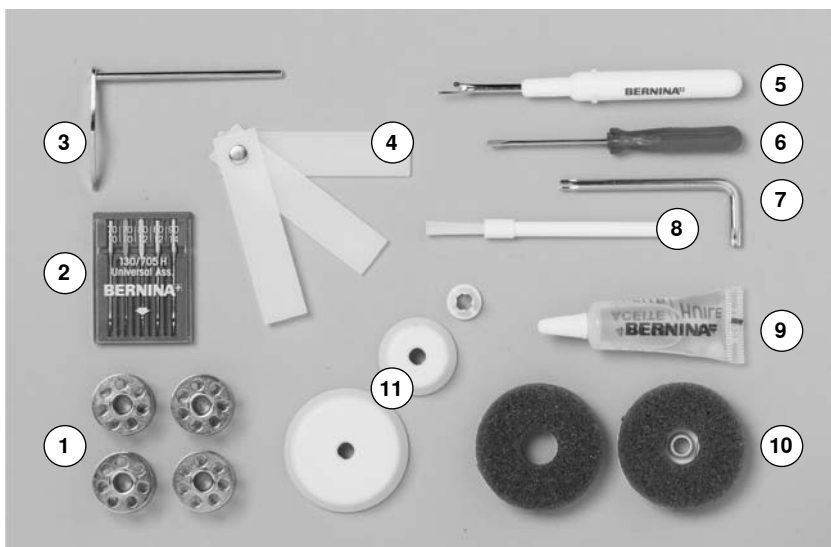

- 1 5 spoline (una nella capsula)
- 2 Assortimento aghi
- 3 Righello destro
- 4 Piastre compensatrici
- 5 Taglia asole
- 6 Cacciavite rosso
- 7 Cacciavite Torx
- 8 Pennello
- 9 Olio
- 10 2 supporti di gomma piuma
- 11 3 dischi svolgifilo

Piedini a soletta (BERNINA 330/350/350 PE/380)

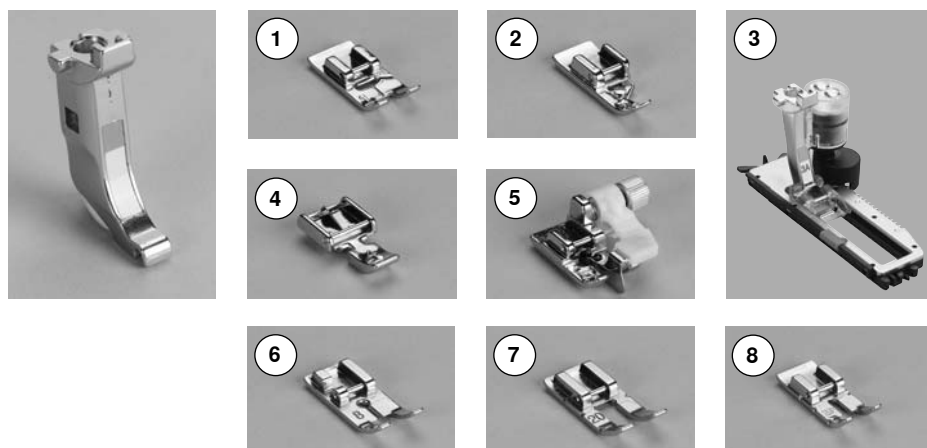

- 1 n. 1 Piedino a soletta per trasporto indietro
- 2 n. 2 Piedino a soletta overlock (non 350 PE)
- 3 n. 3A Asolatore automatico
- 4 n. 4 Piedino a soletta per cerniere
- 5 n. 5 Piedino a soletta per punto invisibile
- 6 n. 8 Piedino a soletta per jeans **/(non 350 PE)
- 7 n. 20 Piedino a soletta aperto per ricamo *
- 8 n. 37 Piedino a soletta per patchwork (solo 350 PE)

Piedini interi BERNINA (BERNINA 350/350 PE/380)

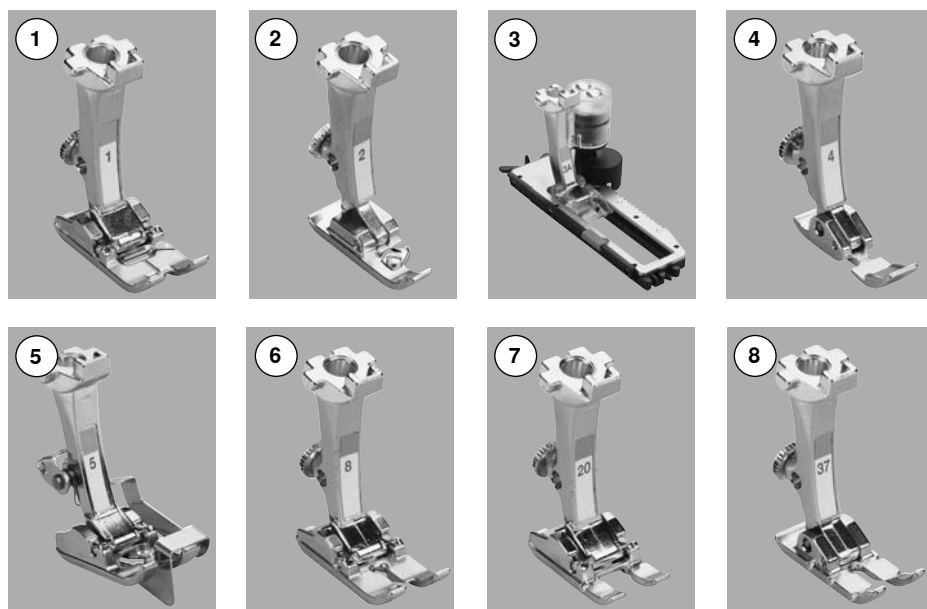

- 1 n. 1 Piedino per trasporto indietro
- 2 n. 2 Piedino overlock (non 350 PE)
- 3 n. 3A Asolatore automatico
- 4 n. 4 Piedino per cerniere
- 5 n. 5 Piedino per punto invisibile
- 6 n. 8 Piedino per jeans **/(non 350 PE)
- 7 n. 20 Piedino aperto per ricamo
- 8 n. 37 Piedino per patchwork (solo 350 PE)

 Ulteriori accessori potete trovare sul sito www.bernina.com

Piedini: Può variare secondo il mercato (Piedini a soletta o Piedini interi).

Scatola accessori */****Sistemare gli accessori**

Gli accessori standard si trovano in una busta di plastica e possono essere sistemati come è illustrato.

**Borsa accessori *****

I modelli B330/350 sono dotati di una borsetta per gli accessori standard. L'asolatore 3A trova posto nella tasca interna della borsa.

8 Preparazione - Dettagli della macchina computerizzata

Vista frontale



Dettagli

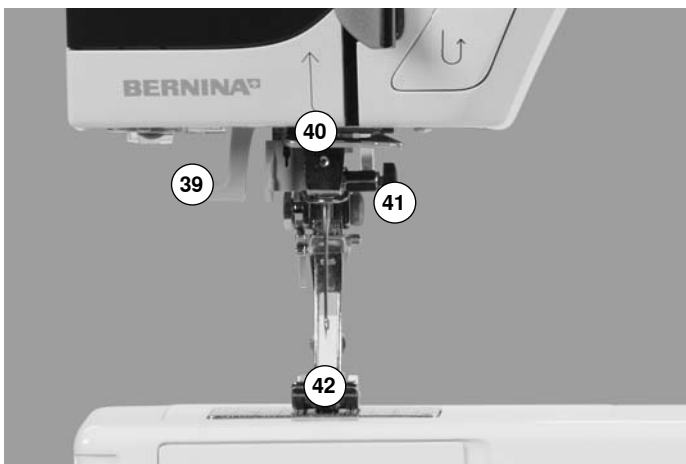



- 1 Sportello del crochet
- 2 Placca ago
- 3 Fori per accessori speciali
- 4 Illuminazione a Luci LED
- 5 Pulsante per cucire indietro
- 6 Pulsante Start-Stop
- 7 Copertura leva tendifilo
- 8 Leva tendifilo
- 9 Pretensione del filarello
- 10 Leva regolazione velocità
- 11 Display
- 12 Pulsante Arresto dell'ago
- 13 Pulsante Fine Disegno
- 14 Pulsante Effetto specchio */**
- 15 Pulsanti Lunghezza punto
- 16 Pulsanti Posizioni dell'ago
- 17 Pulsanti Larghezza punto
- 18 Filarello
- 19 Tagliafilo del filarello
- 20 Pulsanti della memoria
- 21 Pulsante Alfabeti
- 22 Pulsanti selezione dei punti
- 23 Pulsante cancelletto (#)-Taste
- 24 Pulsante clr (clear)
- 25 Perno fissaggio del piano supplementare
- 26 Innesto per leva a ginocchio (FHS) *
- 27 Regolazione tensione del filo
- 28 Guida filo posteriore
- 29 Maniglia
- 30 Perno portafilo verticale
- 31 Perno portafilo orizzontale
- 32 Guida filo
- 33 Volantino
- 34 Bilanciamento
- 35 Presa di connessione pedale
- 36 Abbassamento delle griffe (trasporto)
- 37 Interruttore principale ON/OFF
- 38 Presa di connessione per cavo di rete
- 39 Infilatore automatico dell'ago
- 40 Guida filo
- 41 Morsetto dell'ago
- 42 Piedino
- 43 Tagliafilo nello sportello del crochet
- 44 Griffa-Trasporto
- 45 Tagliafilo laterale (sinistra)
- 46 Leva alzapedino
- 47 Foro per telaio da rammendo

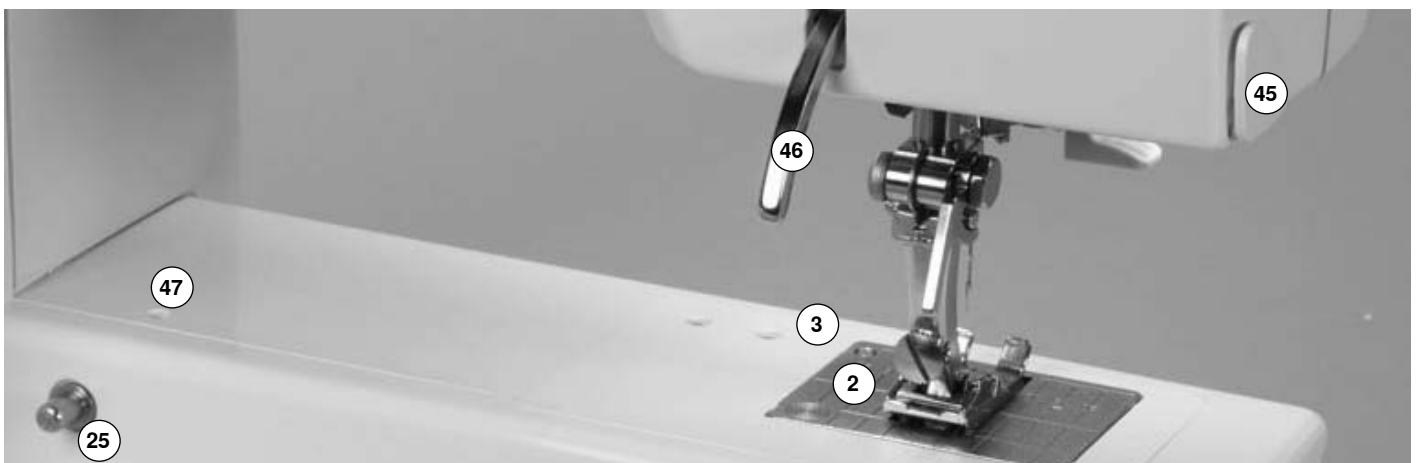

Pedale

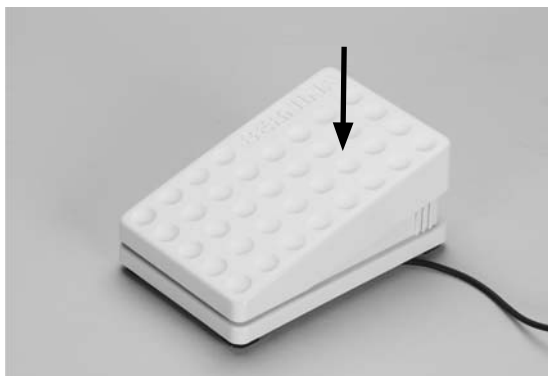

Regolazione della velocità di cucito

- regolare la velocità di cucito con maggiore o minore pressione sul pedale



Avvolgimento del cavo

- avvolgere il cavo sul retro del pedale
- fermare l'estremità del cavo (lo spinotto) del cavo nell'apposita scanalatura

Durante il cucito

- svolgere il cavo

Illuminazione a luci LED



Le luci LED illuminano la superficie di cucito e si contraddistinguono per la loro durata estremamente lunga.



Una luce LED difettosa deve essere sostituita esclusivamente da un tecnico specializzato BERNINA.

Portate la macchina computerizzata dal concessionario BERNINA!

Piano supplementare*



Il piano supplementare ingrandisce la superficie di cucito.

Montare il piano supplementare

- alzare l'ago ed il piedino
- far scorrere il piano sul braccio libero verso destra ed innestarlo

Rimozione del piano supplementare

- alzare l'ago ed il piedino
- premere l'apposito pulsante e tirare il piano supplementare verso sinistra

Scala misurazione

- la cifra «0» corrisponde alla posizione centrale dell'ago

Ginocchiera (FHS) */**

Il movimento della ginocchiera alza ed abbassa il piedino.

Montare la ginocchiera

- inserire la ginocchiera nell'apposito foro; in posizione seduta la ginocchiera deve essere comodamente azionabile

Alzare ed abbassare la ginocchiera

- premere la ginocchiera verso destra
- il piedino si alza, contemporaneamente le griffe del trasporto si abbassano. Il dischi della tensione superiore si aprono
- le griffe del trasporto ritornano nella posizione normale, dopo il primo punto di cucitura

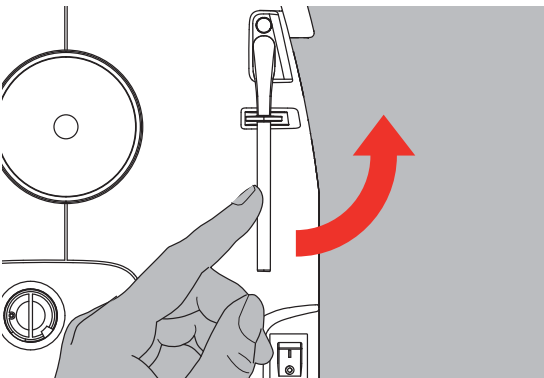

Se è necessario, fare adattare l'inclinazione della ginocchiera da un tecnico BERNINA.

Perno portafilo verticale

- si trova lateralmente dietro il volantino della macchina
- indispensabile per cucire con più di un filo (p.e. ago gemello)
- girare ed alzare il perno
- per dare più sostegno a rocchetti grandi, usare il supporto di gomma piuma

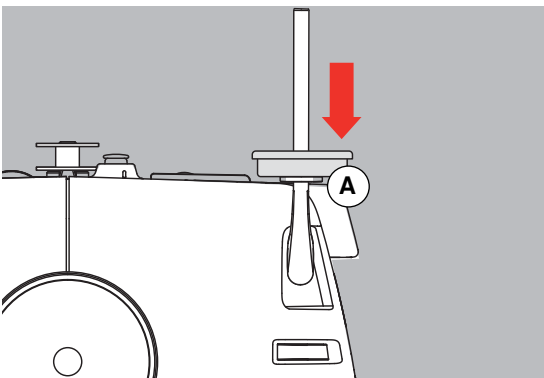

Avvolgimento del filo inferiore

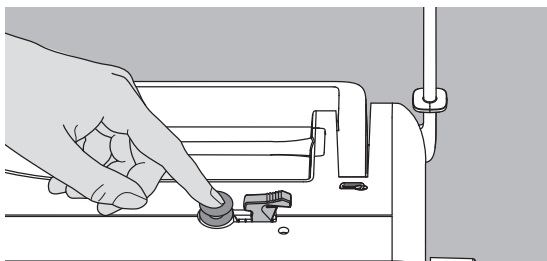

- accendere la macchina con l'interruttore principale (I)
- mettere una spolina vuota sul perno del filarello
- introdurre un rocchetto di filo sul perno portafilo
- montare un disco svolgifilo adatto; diametro del rocchetto di filo = grandezza del disco
- portare il filo dal rocchetto nel guidafile sul retro della macchina e - seguendo la freccia - intorno alla pretensione
- avvolgere il filo (2/3 giri) sulla spolina vuota e tagliare il filo in eccesso con l'apposito tagliafile del filarello
- premere l'interruttore del filarello verso la spolina, l'avvolgimento del filo inizia
- il filarello si ferma automaticamente quando la spolina è piena

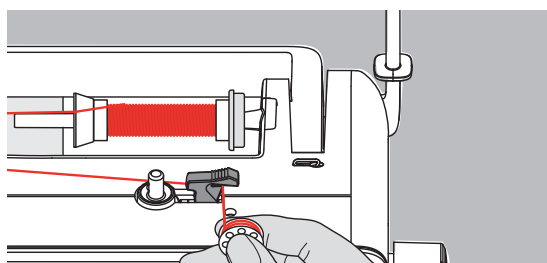
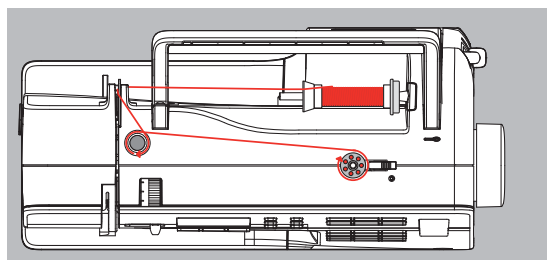

Tagliafile

- togliere la spolina e tagliare il filo sull'apposito tagliafile

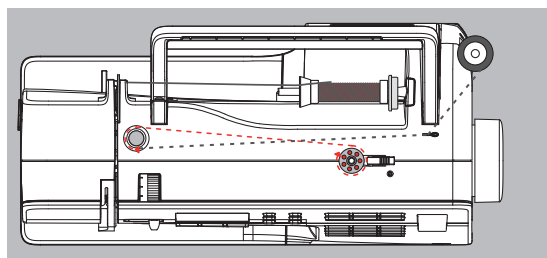

Avvolgimento del filo durante il cucito

- porre il filo sul perno portafilo verticale, passarlo attraverso la guida di metallo e - seguendo la freccia - intorno alla pretensione
- proseguire come descritto sopra

Inserire la spolina

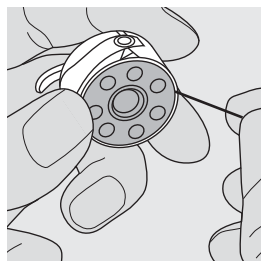
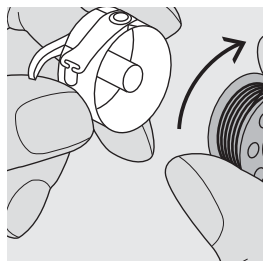

Inserire la spolina nella capsula - il filo si deve svolgere in senso orario.

Inserire il filo nell'intaglio della capsula

Passare il filo da destra nell'intaglio della capsula.

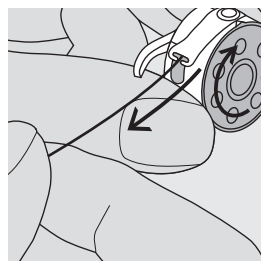
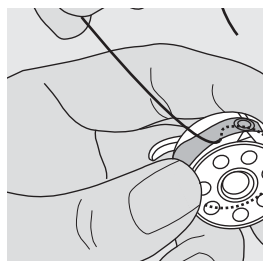

Passare il filo sotto la molla

Passare il filo verso sinistra sotto la molla, finché esce dall'apertura a T alla fine della molla. La spolina deve girare in senso orario.

Capsula

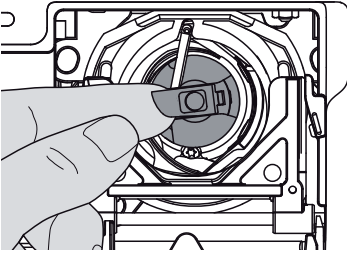

Estrarre la capsula

- alzare l'ago
- mettere l'interruttore principale su «0»
- aprire lo sportello del crochet
- afferrare la levetta della capsula
- estrarre la capsula

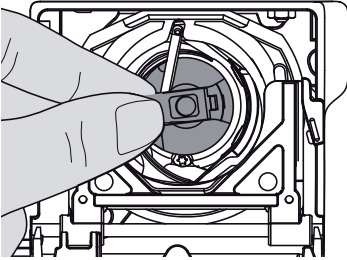

Inserire la capsula nel crochet

- prendere la capsula afferrando la levetta
- il gancio della capsula è rivolto verso l'alto
- introdurre la capsula nel crochet e farla scattare nella posizione corretta



Non è necessario estrarre il filo inferiore dalla placca d'ago, perché la lunghezza del filo inferiore è sufficiente per iniziare a cucire.

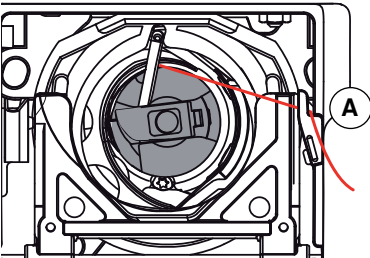

Tagliafilo del filo inferiore

- inserire la capsula
- tagliare il filo sul il tagliafilo **A**
- chiudere lo sportello

Infilatore automatico dell'ago

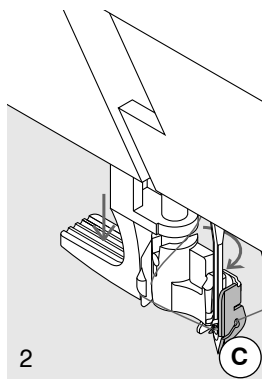
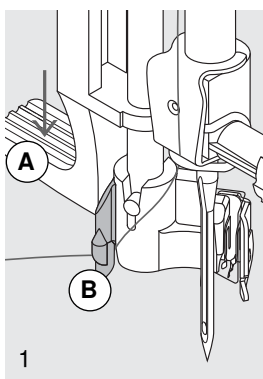

1 Abbassare la leva

- alzare l'ago
- abbassare il piedino
- portare il filo a sinistra
- abbassare la leva **A** e portare il filo intorno al gancio **B** a destra verso l'ago

2 Portare il filo davanti all'ago

- passare il filo da davanti nell'apposita guida **C**, agganciarlo (gancetto di ferro)

3 Rilasciare la leva

- rilasciare la leva **A**
- passare il filo sotto il piedino o
- passare il filo sotto il piedino e tagliarlo sul tagliafilo laterale (tirando il filo dal dietro in avanti)

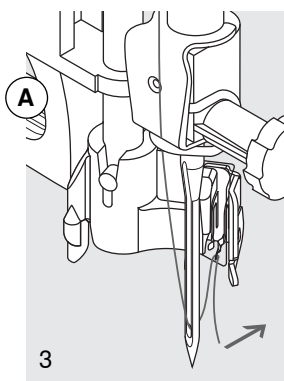

Infilatura del filo superiore

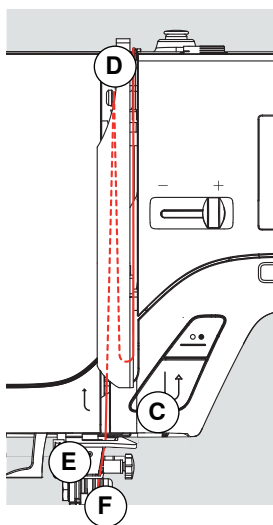
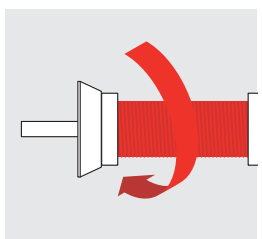
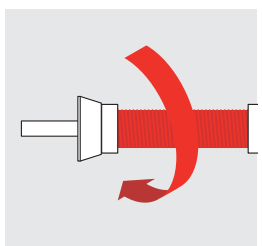
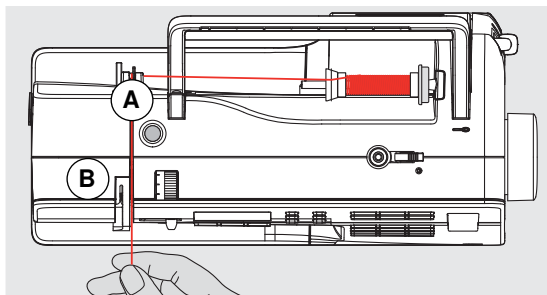

Inserire il rocchetto di filo

- alzare l'ago ed il piedino
- mettere l'interruttore principale su «0»
- montare il supporto di gomma piuma
- inserire il filo sul perno portafilo - il filo deve svolgersi in senso orario
- inserire il disco svolgifilo adatto: diametro del rocchetto di filo = grandezza del disco; tra il disco ed il filo non deve rimanerci dello spazio vuoto
- tenere fermo il filo e farlo passare nella guida posteriore **A**
- tirare il filo in avanti facendolo passare nella fessura della tensione superiore **B**
- guidarlo lungo la copertura della leva tendifilo (lato destro) verso il basso ed intorno al punto **C**
- riportare il filo lungo il lato sinistro della copertura intorno al punto **D** (leva tendifilo)
- tirare il filo verso il basso attraverso le guide **E** e **F**

Infilatura dell'ago doppio

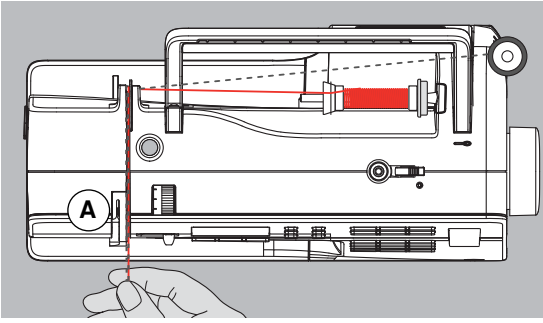

Infilatura del primo filo

- inserire il filo sul perno portafilo orizzontale
- per l'infilatura passare il filo in avanti attraverso la fessura e dal lato destro del disco della tensione superiore **A**
- proseguire l'infilatura nel modo abituale ed infilare l'ago destro

Infilatura del secondo filo

- mettere il secondo filo sul perno portafilo verticale ed iniziare l'infilatura
- passare il filo in avanti attraverso la fessura e dal lato sinistro del disco della tensione superiore **A**
- infilare l'ago sinistro
- i due fili non si devono intrecciare

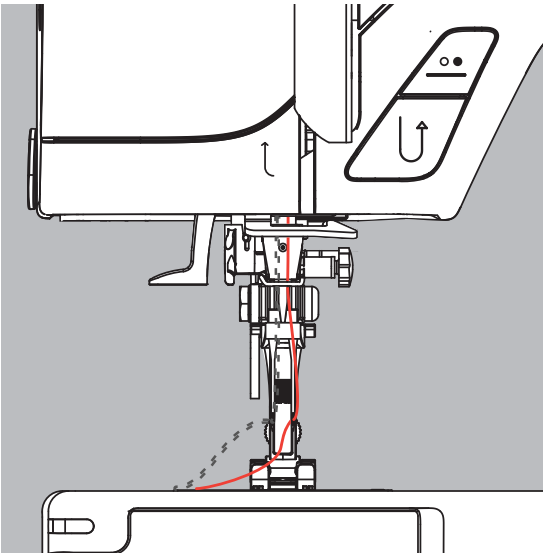

Infilatura dell'ago triplo

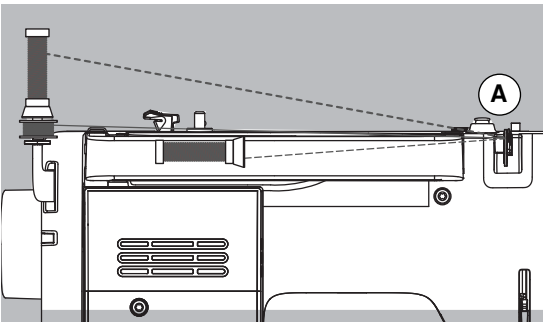

- questa lavorazione richiede due rocchetti di filo ed una spolina piena
- mettere un rocchetto di filo sul perno portafilo orizzontale
- inserire il secondo filo e la spolina - separati da un disco svolgifilo - sul perno portafilo verticale (ambdue i fili dovrebbero svolgersi nella stessa direzione)
- terminare l'infilatura nel modo abituale - passare due fili a sinistra del disco della tensione **A** ed un filo a destra del disco

Tagliafilo

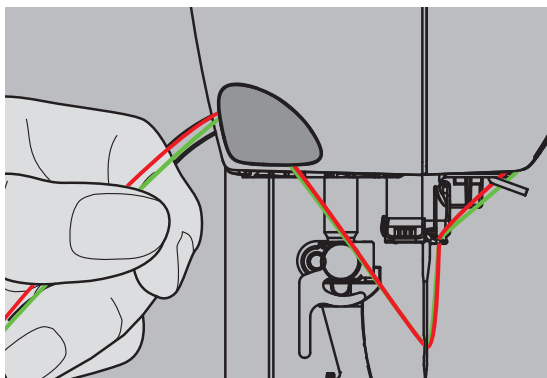

Tagliafilo laterale, a sinistra

- tirare il filo superiore ed il filo inferiore da davanti verso indietro, facendoli passare sul tagliafilo
- i fili si staccano automaticamente, cucendo il primo punto

Sostituzione dell'ago

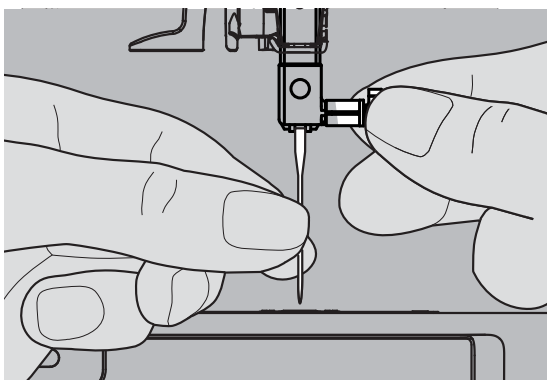

Rimozione dell'Ago

- alzare l'ago
- mettere l'interruttore principale su «0»
- abbassare il piedino
- allentare la vite del morsetto dell'ago
- estrarre l'ago

Inserire l'ago

- la parte piatta del cordolo è rivolta indietro
- inserire l'ago e spingerlo in alto fino all'arresto
- stringere la vite di fissaggio

Sostituzione della soletta del piedino

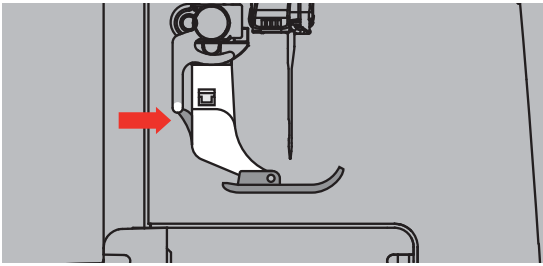

- alzare l'ago ed il gambo del piedino
- mettere l'interruttore principale su «0»
- premere il bottoncino sul gambo del piedino per sganciare la soletta del piedino

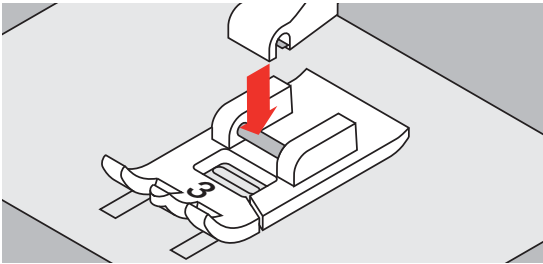

Fissare la soletta del piedino

- posizionare la nuova soletta sotto il gambo in modo che il perno trasversale si trova esattamente sotto l'apertura del gambo

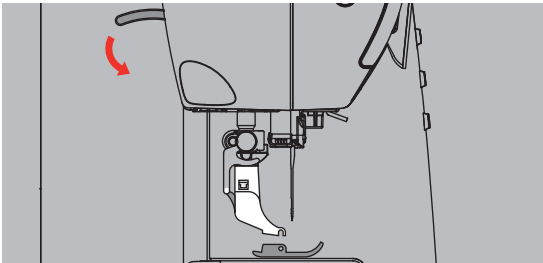

- abbassare la leva alzapedino; la nuova soletta si innesta

Sostituzione del piedino

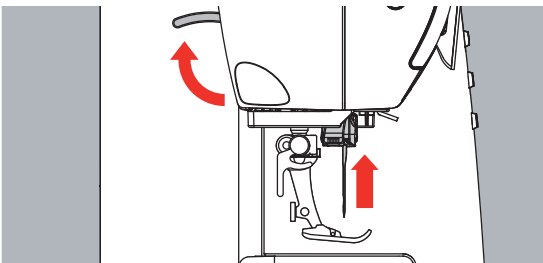

Cambiare il piedino

- alzare l'ago ed il piedino
- mettere l'interruttore principale su «0»

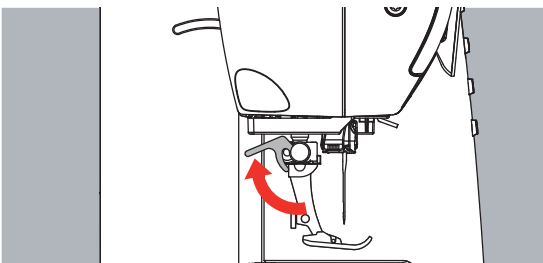

Alzare la leva di fissaggio

- alzare la leva di fissaggio
- togliere il piedino

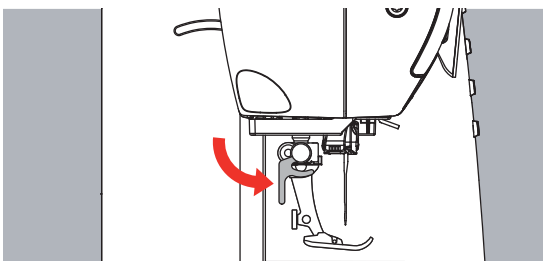

Fissaggio del piedino

- inserire il piedino da sotto sul cono di supporto
- abbassare la leva di fissaggio

Placca ago

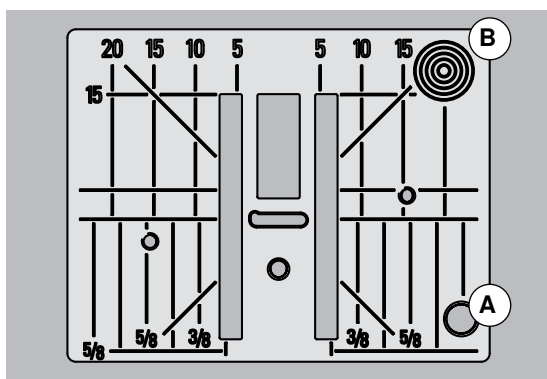

Marcature sulla placca dell'ago

- sulla placca d'ago si trovano marcature verticali, orizzontali e diagonali in mm e pollici (inch)
- le marcature sono un ottimo aiuto per la precisa esecuzione di cuciture, impunture, ecc.
- le marcature orizzontali aiutano a cucire angoli, asole, ecc.
- le marcature diagonali aiutano durante la quiltatura
- le marcature verticali si riferiscono alla distanza tra l'ago e la marcatura
- l'ago si trova nella posizione 0 (= al centro)
- le misure sono indicate da destra verso sinistra, in riferimento alla posizione centrale dell'ago

Togliere la placca dell'ago

- alzare il piedino e l'ago
- mettere l'interruttore principale su «0»
- premere sull'angolo destro posteriore della placca, finché si alza
- rimuovere la placca dell'ago

Montaggio della placca dell'ago

- porre la placca dell'ago sull'apertura **A** e premere, finché le molle di fissaggio si innestano

Tensione del filo

BERNINA imposta l'ottimale tensione del filo durante la produzione delle macchine, usando per la campionatura il filato Metrosene 100/2 di Arova Mettler, Svizzera (filo superiore/filo inferiore).

L'utilizzo di diversi filati per cucire e ricamare può alterare la corretta formazione del punto. Eventualmente sarà necessario adattare la tensione del filo al materiale ed al punto selezionato.

Esempio:

	Tensione del filo	Ago
Filo metallizzato	ca. 3	90
Filo trasparente (monofil)	ca. 2-4	80

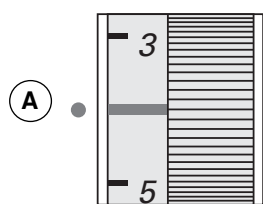

Regolazione base

- la marcatura rossa sulla rotella della regolazione combacia con la marcatura **A**
- per lavori normali di cucito non è necessario spostare la tensione
- per lavorazioni particolari la tensione può essere adattata tramite l'apposita rotella della regolazione

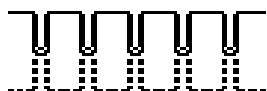

Formazione ottimale del punto

- i fili si annodano al centro della stoffa



Tensione del filo superiore troppo forte

- il filo inferiore appare sul diritto della stoffa
- allentare la tensione del filo superiore = spostare la rotella della regolazione tra 3-1



Tensione del filo superiore troppo lenta

- il filo superiore appare sul rovescio della stoffa
- aumentare la tensione del filo superiore = spostare la rotella della regolazione tra 5-10

Bilanciamento

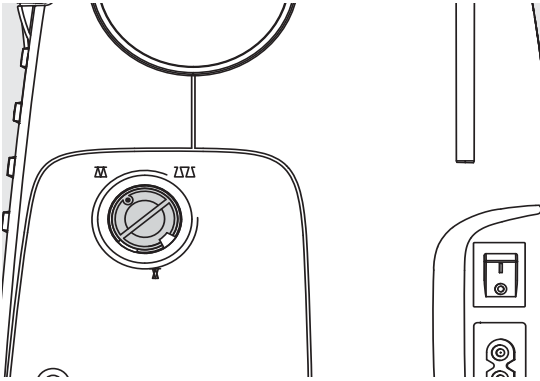

Materiali, fili e stabilizzatori diversi possono alterare la formazione dei punti programmati in modo tale, che non chiudono più o che risultano cuciti sovrapposti (troppo larghi, troppo stretti).

Il bilanciamento corregge le alterazioni del punto e lo adatta nel modo migliore a qualsiasi materiale.



Prova di cucito

Usando punti decorativi, si consiglia di eseguire sempre una prova di cucito su un ritaglio della stessa stoffa del progetto.

Al termine del lavoro con il bilanciamento modificato, riportare la manopola sempre alla posizione normale!

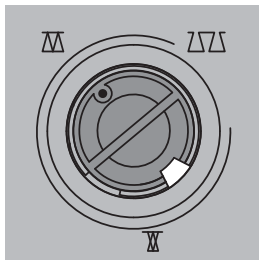

Posizione normale

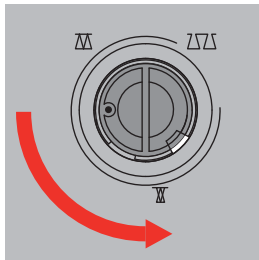

Avvicinare i punti
(accorciare la formazione del punto)

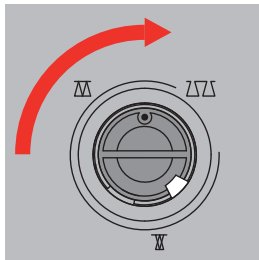

Distanziamento dei punti
(estendere la formazione)

Griffe del trasporto

Abbassamento del trasporto

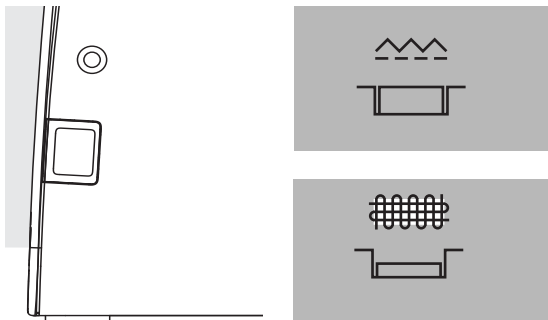

Tasto pari con la superficie laterale della macchina = trasporto su cucire.
Tasto premuto = trasporto abbassato.

- per lavori guidati a mano libera (rammendo, ricamo a mano libera e quilting a mano libera)

Griffe (trasportatore) e trasporto della stoffa

Ad ogni punto cucito il trasportatore si muove di un passo. La lunghezza del passo dipende dalla lunghezza del punto impostata.

Durante il cucito di punti molto corti, i passi sono estremamente brevi. La stoffa scorre lentamente sotto il piedino, anche alla massima velocità di cucito; p.es. asole e punti pieni sono cuciti con punti molto corti.

Lasciare scorrere il materiale in modo regolare!

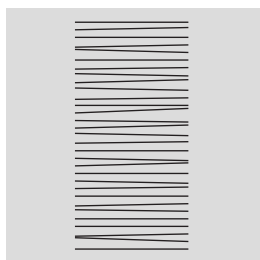
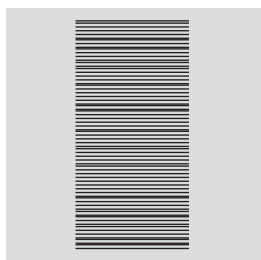
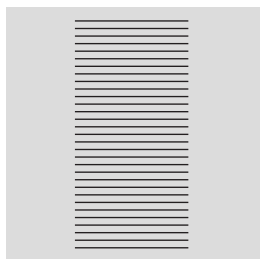

Tirare, spingere o trattenere la stoffa durante il cucito può causare la formazione di punti irregolari.

Compensazione del materiale

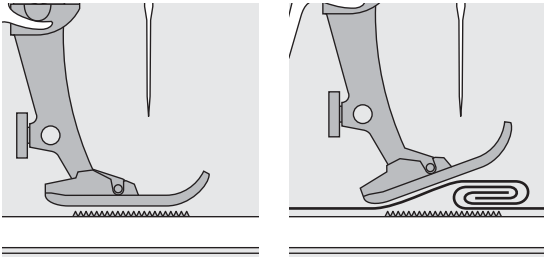

Il trasportatore può lavorare in modo normale soltanto, se il piedino appoggia in posizione orizzontale.

Se il piedino si inclina passando sopra uno spessore alto, le griffe del trasportatore non possono afferrare la stoffa. Il materiale non viene trasportato.

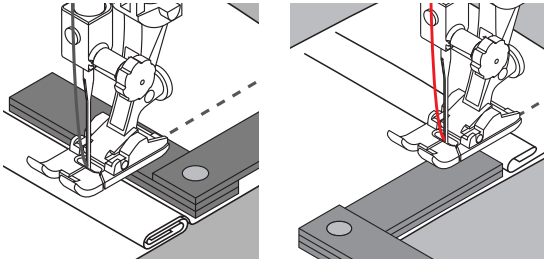

Per compensare il dislivello, posizionare una o più piastrine compensatrici dietro l'ago sotto il piedino.

Per compensare un dislivello davanti all'ago, posizionare le piastrine al fianco destro del piedino, molto vicino all'ago. Cucire, finché il piedino ha superato completamente il dislivello, poi togliere le piastrine.

Cucire angoli

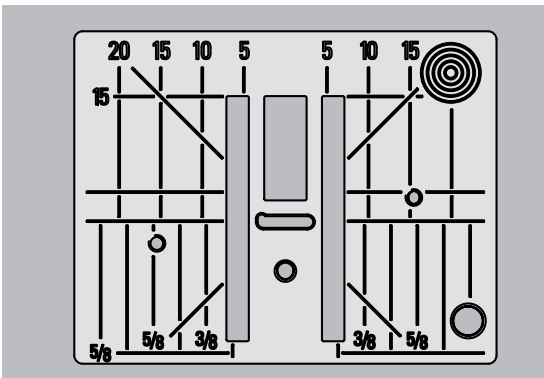

Il trasporto durante la cucitura di angoli è insufficiente, perché solo una piccola parte del materiale si trova realmente sulla griffa.

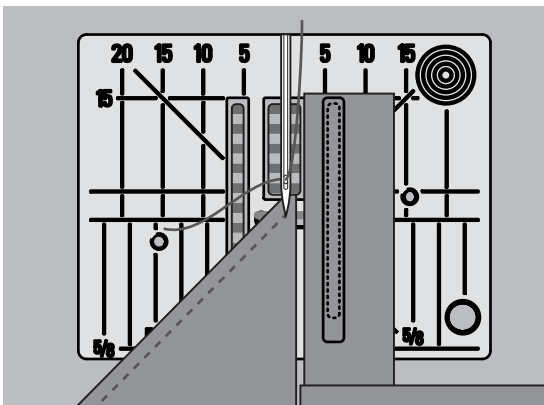

Posizionando sul lato destro del piedino una o più piastrine appoggiate sul bordo del lavoro, la stoffa viene trasportata regolarmente.

Informazioni importanti sugli aghi della macchina per cucire

Filo

La scelta del filo adatto alla lavorazione è molto importante. Anche la qualità ed il materiale giocano un ruolo importante nell'ottenere dei risultati perfetti e si raccomanda di acquistare sempre materiali di marca e di buona qualità.

Filato di cotone

- i fili di cotone sono fatti di fibre naturali e sono particolarmente adatti per il cucito dei tessuti di cotone
- filati di cotone mercerizzato sono leggermente lucidi

Fili di poliestere

- fili di poliestere sono estremamente resistenti e non si scoloriscono
- fili di poliestere sono più elastici del cotone e sono quindi ideali per tutti gli impieghi che richiedono delle cuciture molto resistenti ed elastiche

Ago, Filo e Stoffa

L'ago ed il filo devono essere compatibili.

La corretta scelta dell'ago dipende dal filo e dalla stoffa. Il peso e la qualità della stoffa determinano lo spessore sia del filo sia dell'ago ed anche la forma della punta dell'ago.



Verificare lo stato dell'ago
Controllare regolarmente lo stato dell'ago e sostituirlo. Un ago difettoso danneggia non solo la stoffa, ma anche la macchina computerizzata.

La regola è:
Sostituire l'ago prima di iniziare un nuovo progetto.

Ago - Filo

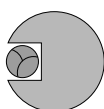

Rapporto corretto ago - filo

Il filo scorre liberamente nella scanalatura dell'ago, la formazione del punto è perfetta.

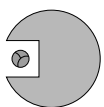

Filo troppo sottile o ago troppo grosso

Il filo è troppo sottile per la scanalatura dell'ago = punti difettosi o danni al filo.

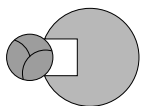

Filo troppo pesante o ago troppo sottile

Il filo sfrega contro i bordi della scanalatura e può incastrarsi = il filo si spezza.











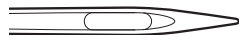

Indicazione

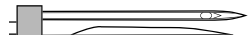
Spessore dell'ago

Stoffa leggera: filo sottile (filo da rammendo, filo da ricamo)	70-75
Stoffa medio-pesante: Filo per cucire	80-90
Stoffa pesante:	100, 110, 120

Tabella degli aghi

 <p>Universal 130/705 H/60-100</p> <p>Punta normale, poco arrotondata</p> <p>Quasi tutte le stoffe naturali e sintetiche (tessuti e maglia)</p>	 <p>Metafil 130/705 H-MET/75-90</p> <p>Cruna grande</p> <p>Cucito con fili metallizzati</p>
 <p>Jersey/Stretch 130/705 H-S, H-SES, H-SUK/70-90</p> <p>Punta sferica</p> <p>Jersey, maglia, tessuti elastici</p>	 <p>Cordonnet 130/705 H-N/80-100</p> <p>Punta sferica piccola, cruna lunga</p> <p>Impunturare con filo pesante</p>
 <p>Pelle 130/705 H-LL, H-LR/90-100</p> <p>Punta a scalpello</p> <p>Tutti i tipi di pelle, similpelle, plastica, pellicole</p>	 <p>Ago a lancia (ago per orlo a giorno) 130/705 HO/100-120</p> <p>Ago largo con («alette»)</p> <p>Orlo a giorno</p>
 <p>Jeans 130/705 H-J/80-110</p> <p>Punta molto affilata</p> <p>Stoffe pesanti come jeans, tela, abbigliamento da lavoro</p>	 <p>Ago doppio per orlo a giorno 130/705 H-ZWI-HO/100</p> <p>Effetti particolari per il ricamo con orlo a giorno</p>
 <p>Microtex 130/705 H-M/60-90</p> <p>Punta particolarmente sottile</p> <p>Microfibra e seta</p>	 <p>Ago doppio 130/705 H-ZWI/70-100</p> <p>Distanza aghi: 1.0/1.6/2.0/2.5/3.0/4.0</p> <p>Orlo a vista su stoffe elasticizzate, nervature, per cucito decorativo</p>
 <p>Quilting 130/705 H-Q/75-90</p> <p>Punta sottile</p> <p>Trapunto e quilting</p>	 <p>Ago triplo 130/705 H-DRI/80</p> <p>Distanza aghi: 3.0</p> <p>Lavorazioni di cucito decorativo</p>
 <p>Ricamo 130/705 H-E/75-90</p> <p>Cruna grande Punta leggermente arrotondata</p> <p>Ricamo su tutte le stoffe naturali e sintetiche</p>	

Pulsanti delle funzioni della macchina computerizzata

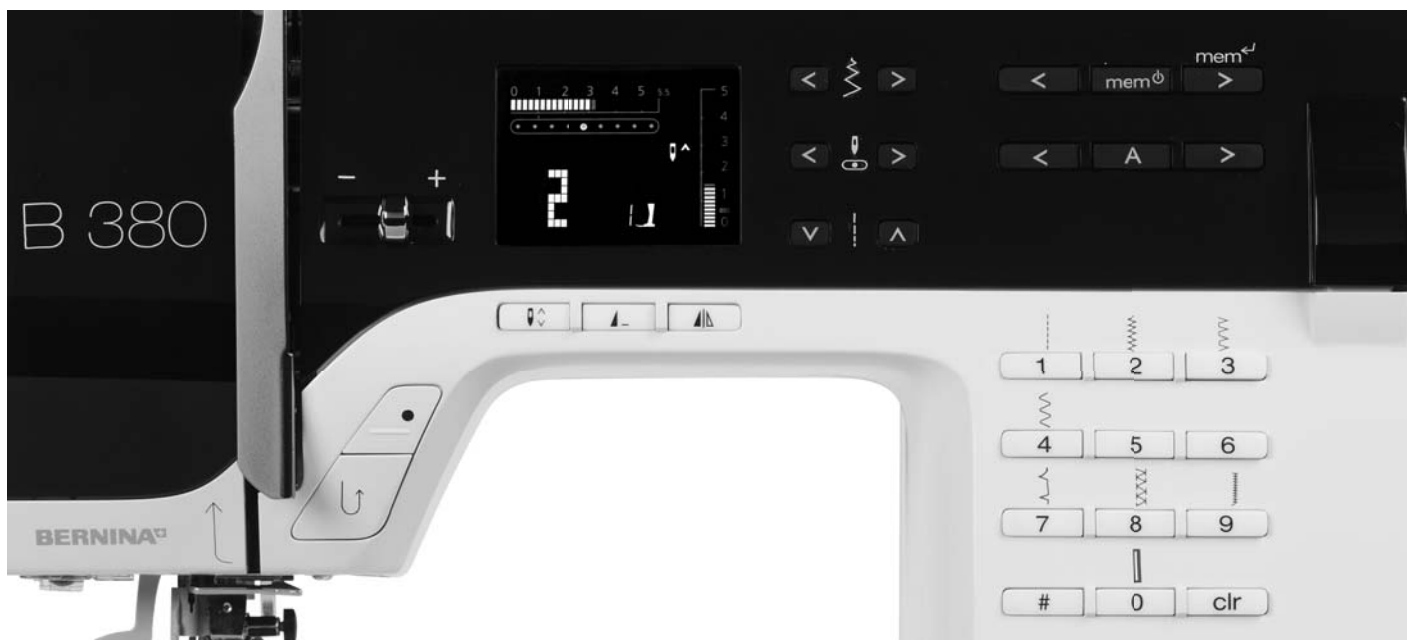

Selezione del punto

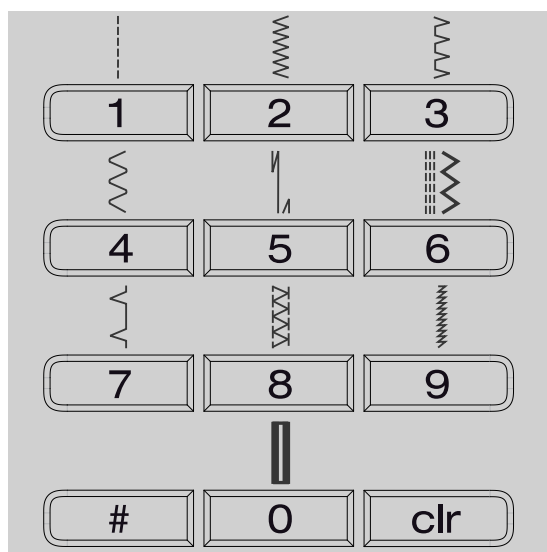

- Punti 1-10:
premere il pulsante relativo; il numero del punto e la regolazione base della larghezza/lunghezza del punto sono sempre indicati sul display
 - il pulsante 0 seleziona il numero 10 (asola normale)
- Punti 11-99:
premere il pulsante # e digitare il numero del punto desiderato
- Punti da 100:
premere 2x il pulsante # e digitare il numero del punto desiderato

Personalizzazione dei punti

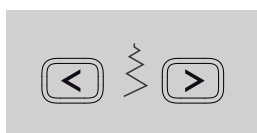

Modificare la larghezza del punto

- tasto sinistro = punto più stretto
- tasto destro = punto più largo
- la regolazione base del punto è sempre visualizzata = punto lampeggiante sulla scala della regolazione

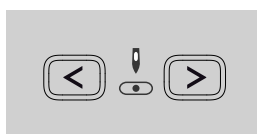

Regolazione della posizione dell'ago

- premere il tasto sinistro = spostare l'ago a sinistra
- premere il tasto destro = spostare l'ago a destra



Modificare la lunghezza del punto

- tasto sinistro = punto più corto
- tasto destro = punto più lungo



Cucire indietro temporaneamente:

- premere il tasto
- cucire indietro finché il tasto rimane premuto (lungh. punto massima 3 mm)

Impiego:

- programmare la lunghezza dell'asola
- programmare la lunghezza del rammendo
- finire la cucitura a Punto diritto con programma fermapunto
- fermare il punto manualmente all'inizio ed alla fine della cucitura

permanentemente:

- premere brevemente il pulsante due volte
- la macchina cuce il punto selezionato permanentemente indietro
- annullare il cucito indietro: premere il tasto una volta



Pulsante Start-Stop

- avvio e arresto della macchina durante il cucito senza pedale; il pedale collegato non ha funzionalità

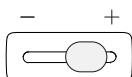

Cursore della regolazione della velocità

- regolazione graduale della velocità durante l'uso della macchina con il pulsante Start-Stop



Arresto dell'Ago

Impostazione standard: la freccia è rivolta in alto.

- premere il pulsante
- sul display la freccia è rivolta in basso = la macchina si ferma con l'ago abbassato
- premere nuovamente il pulsante
- sul display la freccia è rivolta in alto = la macchina si ferma con l'ago alzato



Tenere premuto il pulsante = l'ago si alza o si abbassa automaticamente.



Fine disegno

- premere il pulsante
- la macchina si ferma alla fine di un motivo singolo o di una combinazione



Effetto specchio (orizzontale)*/**

- premere il pulsante
- il punto selezionato è cucito con l'effetto speculare orizzontale



Pulsante #

- pulsante per la selezione dei punti (vedi pag. 24)



Pulsante clr

- premere il pulsante = ripristino della regolazione base
- funzioni attivate vengono annullate

Eccezioni:

- arresto dell'ago alto/basso
- cancellare la lunghezza programmata dell'asola con misurazione ottica = premere «clr» due volte

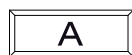

Alfabeti, numeri e segni d'interpunzione (330 solo alfabeto stampatello)

- premere il pulsante dell'alfabeto
- un tipo d'alfabeto è visualizzato sul display
- selezionare l'alfabeto desiderato = premere l'apposito pulsante
- premere il pulsante destro = lettere e numeri scorrono in avanti (A B C ...)
- premere il pulsante sinistro = lettere/numeri scorrono indietro (@Ç? ...)

Alfabeto

ABCDEFGHIJKLMNOPQRSTUVWXYZ
 ÄÖÜÅÆÇÈËÊËÀÀ
 01234567890_.'&?Ç@

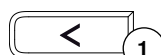

Memoria

- premere il pulsante 2
- sul display appare «mem»
- il numero dei posti vuoti della memoria (30) ed il cursore lampeggiano
- il pulsante a freccia sinistro 1 ed il pulsante a freccia destro 3 consentono di sfogliare i ricami, lettere e cifre contenuti nella memoria
- il pulsante 3 conferma la programmazione



Memoria temporanea

- la macchina memorizza automaticamente ogni modifica della lunghezza/larghezza del punto

Esempio:

- cucire un punto con regolazione modificata (p.es.zigzag)
- selezionare un altro punto e cucirlo (p.es. punto diritto)
- tornando al punto zigzag precedente, tutte le modifiche impostate rimangono programmate

Ripristino della regolazione base

- singoli punti possono essere ripristinati manualmente
- premere il tasto «clr» o spegnere la macchina per cancellare tutte le modifiche di tutti i punti

Impiego:

- per tutti i punti
- particolarmente utile per lavorazioni che richiedono l'uso di vari punti

Panoramica del display

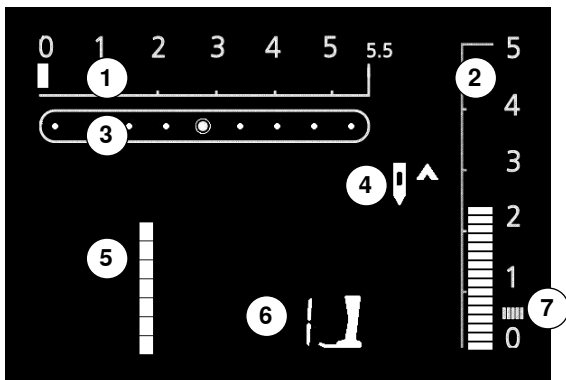

- 1 Larghezza del punto, la regolazione base lampeggia (sempre visibile)
- 2 Lunghezza del punto, la regolazione base lampeggia (sempre visibile)
- 3 Posizione dell'ago (9 posizioni)
- 4 Arresto dell'ago alto/basso
- 5 Numero del punto
- 6 Numero del piedino (per il punto selezionato)
- 7 Punto cordoncino; zigzag molto fitto

Memoria

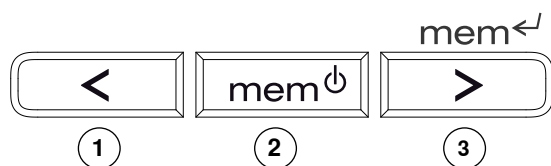

La memoria consente la combinazione e la memorizzazione di 30 disegni, lettere o numeri.

La memoria è permanente – il contenuto rimane programmato, finché viene cancellato. Un'interruzione della corrente o la disattivazione della macchina non hanno influenza sul programma memorizzato. Modifiche della lunghezza/ larghezza del punto e della posizione dell'ago possono essere fatte in qualsiasi momento.

Disegni, lettere o numeri singoli possono essere cancellati o sovrascritti.

Pulsanti della memoria

- tasto sinistro **1** = scorrimento indietro del contenuto della memoria
- tasto medio **2** = apre e chiude la memoria
- tasto destro **3** = programmazione della memoria e scorrimento avanti del contenuto della memoria

Programmazione di punti utili e decorativi

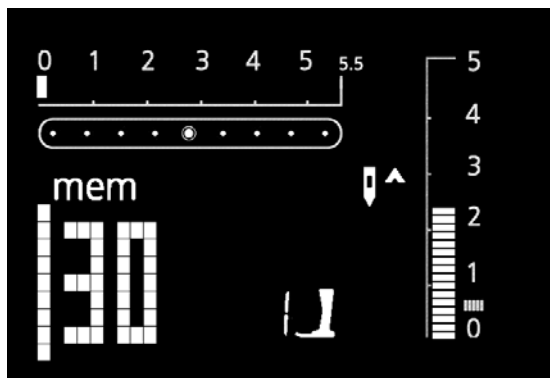

Aprire la memoria

- premere il tasto **2**
- il cursore ed il numero - p.es. «30» - dei posti vuoti della memoria lampeggiano e «mem» è indicato sul display
- selezionare il punto desiderato
- il numero del punto è indicato sul display
- premere il tasto **3**
- il punto è programmato
- i posti vuoti della memoria sono indicati sul display
- selezionare un altro punto e programmarlo come descritto sopra, ecc.

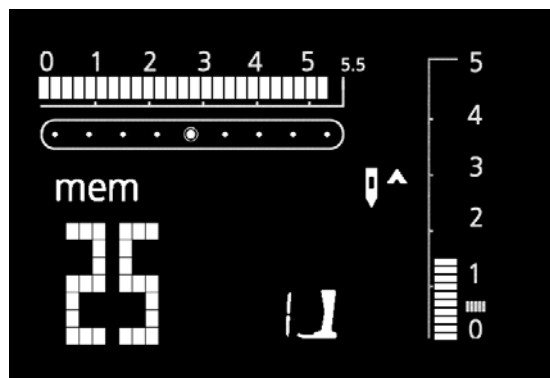

Inizio disegno

- premere il pedale = la macchina ritorna all'inizio della combinazione dei punti
- attivare la funzione «Fine disegno» = la macchina si ferma automaticamente alla fine della combinazione programmata



I seguenti programmi speciali non possono essere salvati nella memoria:

330:

- n. 5 Punto diritto con programma fermapunto
- n. 10 Asola
- n. 11 Programma per attaccare bottoni
- n. 16 Programma di rammendo

350:

- n. 5 Punto diritto con programma fermapunto
- n. 10-11 Asole
- n. 12 Programma per attaccare bottoni
- n. 13 Asola rotonda
- n. 20 Programma di rammendo
- n. 21 Punto imbastitura

380:

- n. 5 Punto diritto con programma fermapunto
- n. 10-13 Asole
- n. 14 Programma per attaccare bottoni
- n. 15 Asola rotonda
- n. 22 Programma di rammendo
- n. 23 Punto imbastitura

Programmazione di lettere e numeri

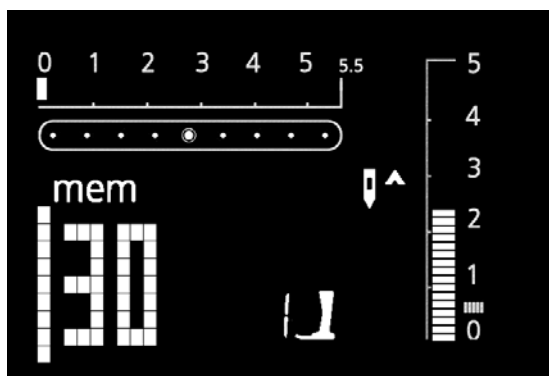
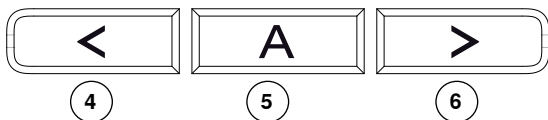

Aprire la memoria

- premere il tasto **2**
- il cursore ed il numero - p.es. «30» - dei posti vuoti della memoria lampeggiano e «mem» è indicato sul display
- selezionare l'alfabeto desiderato con l'apposito pulsante **5**
- A e l'alfabeto selezionato sono visualizzati sul display
- utilizzare i pulsanti a freccia **4** und **6** per sfogliare l'alfabeto
- selezionare una lettera/un numero
- premere il tasto **3** = la lettera/il numero è programmato
- i posti vuoti della memoria sono indicati sul display
- selezionare altre lettere e programmarle come descritto sopra, ecc.
- per la programmazione di parole, selezionare e programmare il segno () tra ogni parola

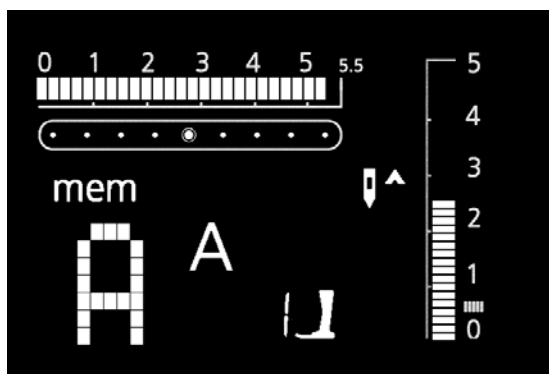

Ogni modifica della larghezza/lunghezza del punto si riflette sull'intero alfabeto.
Per modificare lettere/numeri singoli, bisogna effettuare la modifica manualmente e per ogni singolo motivo.

Correzioni nella memoria

Il contenuto della memoria rimane memorizzato anche se la macchina viene staccata dalla rete di corrente.

La macchina perde il contenuto della memoria, se la macchina viene spenta prima di uscire dalla memoria premendo il tasto **2**.

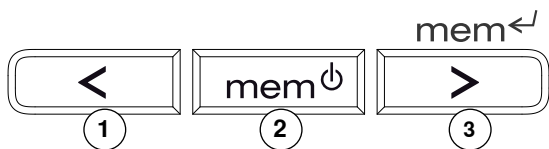

Sostituzione di ricami, lettere e cifre singoli già programmati

- premere il pulsante destro **1** o sinistro **3** per fare scorrere il contenuto della memoria fino all'apparizione del punto da soprascrivere
- selezionare il nuovo punto/lettera/numero e impostare la nuova larghezza/ lunghezza del punto oppure la posizione dell'ago
- premere il tasto **3** = il punto è sostituito (soprascritto)

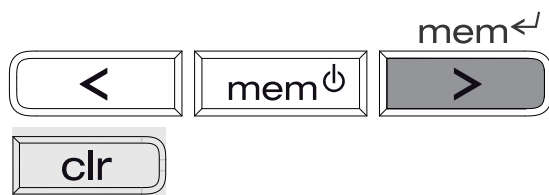

Cancellazione di punti, lettere e numeri singoli

- premere il pulsante destro **1** o sinistro **3** per fare scorrere il contenuto della memoria fino all'apparizione del punto da cancellare
- premere il tasto «clr»
- il punto (la lettera/il numero) è cancellato

Cancellare l'intero contenuto della memoria

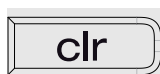

- premere il tasto «clr» e premere contemporaneamente anche il tasto **2**
- lasciare i due tasti
- uscire dalla memoria, premendo il tasto **2**
- la memoria è interamente cancellata

Uscire dalla memoria



- premere il tasto **2** = l'intero contenuto della memoria è salvato
- la memoria è chiusa
- l'indicazione «mem» sullo schermo si spegne

Punti utili



Punto diritto

Per stoffe non elasticizzate; tutti i lavori a punto diritto

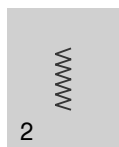

Punto zigzag

Per tutte le lavorazioni con punto zigzag, come rifiniture, cucire elastici e pizzi



Punto vari-overlock

Per jersey leggero; cucitura overlock elastica ed orlo elastico

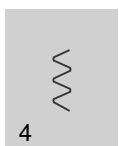

Punto serpentino

Per quasi tutti i tipi di stoffa; rammendo a punto serpentino, rattoppi, rinforzo di bordi ecc.

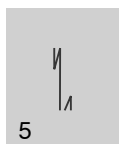

Punto diritto con programma fermapunto

Per tutti i tipi di stoffe; per fermare i punti all'inizio ed alla fine di cuciture a punto diritto



Punto triplo diritto e zigzag

Per cuciture resistenti su materiali robusti

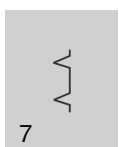

Punto invisibile

Per quasi tutti i tipi di stoffe; orlo invisibile; punto bambola su maglina e tessuti leggeri; cucitura ornamentale

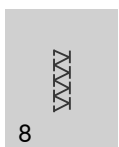

Punto overlock doppio

Per qualsiasi tipo di maglia; cucitura overlock = cucire e rifinire in una sola operazione

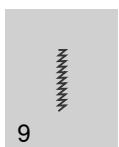

Punto super-stretch

Per materiali molto elastici; cucitura aperta nei capi di abbigliamento sportivo



Punto increspato

Per la maggior parte dei materiali; applicazione di elastici, giunzione piatta = bordi affiancati, cuciture decorative



Punto overlock elastico

Per maglia medio-pesante, spugna e tessuti pesanti; cuciture overlock, cucitura piatta di giunzione



Punto maglia

Per maglia e jersey; orli e cuciture a vista su biancheria e maglioni; rammendo di jersey

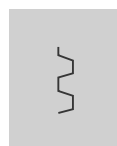

Punto universale

Per materiali più pesanti, come feltro e pelle; cucitura piatta di giunzione, orlo a vista, applicazione di nastri elastici; cucitura decorativa



Punto Lycra

Per materiali in lycra, cuciture piatte di giunzione ed orli, riparazioni di biancheria intima



Punto stretch

Per materiali molto elastici; cuciture aperte nei capi di abbigliamento sportivo

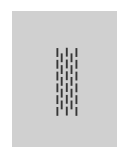

Programma di rammendo

Rammendo automatico di tessuti leggeri e medio-pesanti

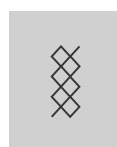

Punto nido d'ape

Per tutti i tipi di maglia e tessuto; cucitura a vista per biancheria, abbigliamento, tovaglie ecc.

Esempi d'impiego

Cerniera

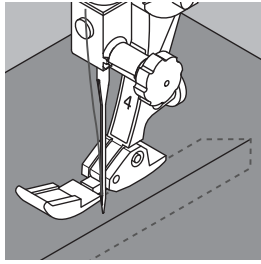

Piedino/Piedino a soletta per cerniere n. 4

Punto diritto

Preparazione

- chiudere la cucitura fino all'inizio della cerniera e rifinire i margini
- imbastire la cerniera sotto la stoffa in modo, che i bordi della stoffa si incontrano al centro della cerniera

Inserire la cerniera

- aprire la cerniera alcuni centimetri
- iniziare a cucire in alto a sinistra
- cucire parallelamente alla fila dei denti della cerniera
- fermare la macchina prima della chiusura (ago basso), sollevare il piedino e chiudere la cerniera lampo
- continuare a cucire fino alla fine dell'apertura per la cerniera (ago basso)
- girare il lavoro e cucire fino all'altro lato della cerniera (ago basso)
- girare nuovamente il lavoro e cucire il secondo lato dal basso verso l'alto

Variazione: attaccare ambedue i lati della cerniera partendo dal basso verso l'alto

- tecnica adatta per tutte le stoffe con pelo alto (p. es. velluto)
- preparare la cerniera come descritto sopra
- iniziare a cucire dal fondo della cerniera e cucire il primo lato dal basso verso l'alto
- cucire il secondo lato esattamente allo stesso modo dal basso verso l'alto



Non è possibile cucire sopra la chiusura della cerniera

- chiudere la cerniera completamente, cucire fino a circa 5 cm dal gancino
- abbassare l'ago nella stoffa, alzare il piedino, aprire la cerniera, abbassare il piedino e continuare a cucire

Trasporto all'inizio della cucitura

Tenere fermi i fili all'inizio della cucitura = eventualmente tirare il cucito leggermente indietro (pochi punti).

Il nastro della cerniera è molto rigido o spesso

Utilizzare un ago n. 90-100 = punti più regolari.

Rammendo

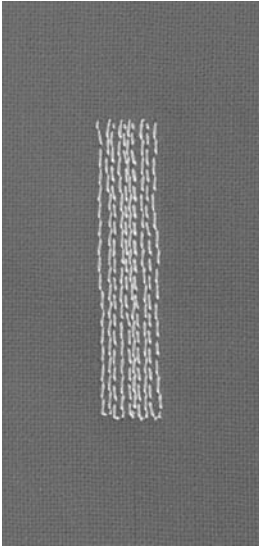

Piedino/Piedino a soletta per trasporto indietro n. 1
Asolatore automatico n. 3A

Programma di rammendo

Rammendo veloce di strappi e parti consumate

Sostituzione dei fili verticali (tutte le stoffe).

Rammendo con la piedino/soletta per trasporto indietro n. 1 (misurazione contapunti)

- abbassare l'ago in alto a sinistra sopra la parte danneggiata
- cucire la prima lunghezza e fermare la macchina
- premere il pulsante per cucire indietro: la lunghezza è programmata
- finire il programma di rammendo, la macchina si ferma automaticamente
- cancellare la programmazione con il pulsante «clr»

Spostare il lavoro e ripetere il programma di rammendo per ingrandire ed allargare il rammendo.

Rammendo con l'asolatore automatico n. 3A

- solo per strappi piccoli o superfici piccole: lunghezza massima del rammendo = 3 cm
- lavorazione come con la soletta per trasporto indietro n. 1



Rinforzo

Rinforzare la parte da rammendare con uno stabilizzatore oppure con della stoffa leggera.

Preparazione

Tendere materiali leggeri nell'apposito telaio per rammendo, per evitare pieghe ecc.

Punto zigzag

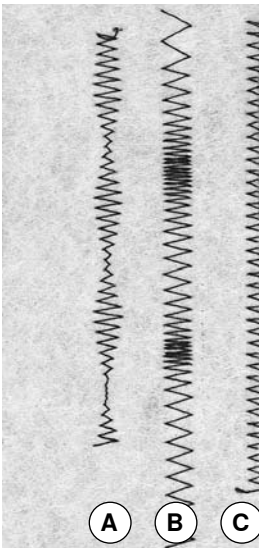

Piedino/Piedino a soletta per trasporto indietro n. 1

- per tutti i materiali
- per rifinire bordi
- per cuciture elastiche
- per lavori decorativi

Rifinitura di bordi

- guidare il bordo della stoffa al centro del piedino
- selezionare lo zigzag non troppo largo ed il punto non troppo lungo
- l'ago cuce da una parte nel tessuto, dall'altra parte nel vuoto
- il bordo deve rimanere piatto, non deve arrotolarsi
- per tessuti leggeri si consiglia di utilizzare del filo da rammendo

Punto pieno (cordoncino)

- zigzag molto fitto (lunghezza punto 0,5-0,7 mm)
- punto pieno per applicazioni, ricamo, ecc.

- A Punto zigzag con larghezza modificata
- B Punto zigzag con lunghezza modificata
- C Rifinitura bordi con punto zigzag

Cucitura Vari-Overlock

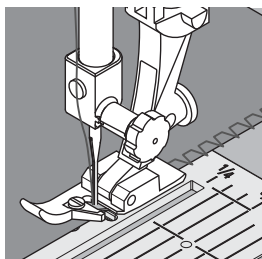

Piedino/Piedino a soletta per punto overlock n. 2
Piedino/Piedino a soletta per trasporto indietro n. 1

Punto Vari-Overlock

La piedino/soletta per overlock n. 2 è stata sviluppata appositamente per i punti overlock. Il punto viene formato intorno alla staffetta del piedino, tenendo piatto il bordo della stoffa e garantendo l'elasticità del punto.

Cucitura chiusa

Cucitura elastica per materiali leggeri e morbidi come jersey di seta, maglia sottile.

Cucire

- guidare la staffetta del piedino/soletta lungo il margine della stoffa
- il punto viene formato lungo il bordo della stoffa ed intorno alla staffetta del piedino/soletta



Maglia

Usare un ago nuovo per evitare di danneggiare le maglie.

Cucire materiali elasticizzati

Eventualmente utilizzare l'ago stretch (130/705 H-S) = questo tipo d'ago «scivola» tra le maglie.

Overlock doppio

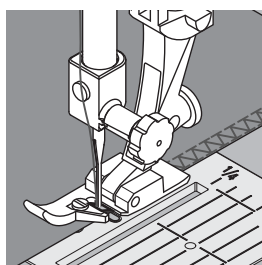

Piedino/Piedino a soletta per punto overlock n. 2
Piedino/Piedino a soletta per trasporto indietro n. 1

Punto overlock doppio

Cucitura chiusa

Cucitura overlock per maglia rada e per cuciture orizzontali su maglia.

Cucire

Guidare la staffetta del piedino/soletta lungo il margine della stoffa.

Polsino/Colletto con cucitura overlock

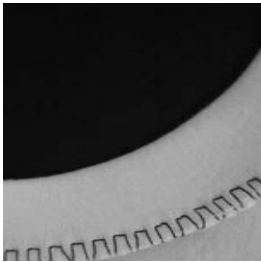

Rovescio



Diritto

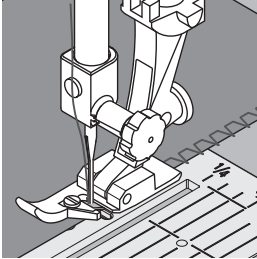

Piedino/Piedino a soletta per punto overlock n. 2
Piedino/Piedino a soletta per trasporto indietro n. 1

Punto Vari-Overlock

Per tutti i tipi di maglia leggera di cotone, di fibre sintetiche o miste.

Preparazione

- stirare la striscia del colletto/polsino a metà
- appuntare i bordi tagliati del colletto/polsino alla scollatura/manica; diritto contro diritto

Cucire

- eseguire il punto vari-overlock intorno ai margini della stoffa
- guidare la staffetta del piedino/soletta lungo il margine della stoffa
- il punto viene formato lungo il bordo della stoffa ed intorno alla staffetta del piedino/soletta



Arresto dell'ago in basso

Un grande aiuto per rifinire bordi arrotondati (colli/maniche).

Rifinitura con punto nido d'ape

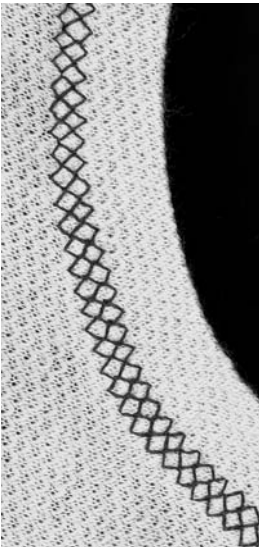

Piedino/Piedino a soletta per trasporto indietro n. 1

Punto nido d'ape

Per tutti i tipi di maglia di cotone, lana, fibre sintetiche e miste.

Preparazione

Piegare e stirare il bordo 1 cm sul rovescio; eventualmente imbastire.

Cucire

- cucire il punto nido d'ape sul diritto; distanza = larghezza del piedino
- ritagliare sul rovescio la stoffa in eccedenza



Arresto dell'ago in basso

Un grande aiuto per confezionare colletti/polsini.

Punto invisibile

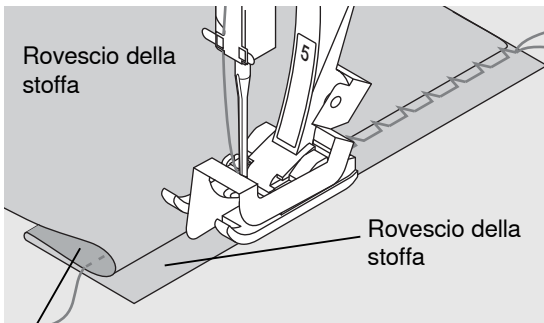
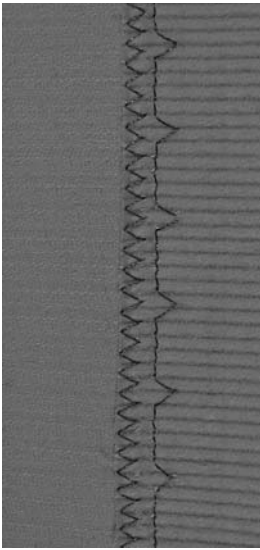

Diritto della stoffa

Piedino/Piedino a soletta per punto invisibile n. 5

Orlo invisibile

Per orli «invisibili» su stoffe medio-pesanti e pesanti di cotone, lana e fibre miste.

Preparazione

- rifinire il margine della stoffa
- piegare l'orlo, imbastirlo o appuntarlo con gli spilli
- piegare il tessuto in modo, che il bordo rifinito si trovi sul lato destro (illustrazione)
- posizionare il lavoro sotto il piedino, il bordo piegato scorre lungo la guida del piedino

Cucire

- l'ago deve forare appena il bordo della stoffa ripiegata (esattamente come l'orlo fatto a mano)
- regolare la larghezza del punto a seconda del materiale
- dopo circa 10 cm controllare l'orlo sul dritto e sul rovescio; adattare eventualmente la larghezza del punto
- la guida della soletta per punto invisibile è lateralmente regolabile con l'apposita vite (a destra)



Regolazione precisa della larghezza del punto

Guidare il bordo piegato in modo regolare lungo la guida del piedino = cucitura regolare.

Punto diritto con programma fermapunto

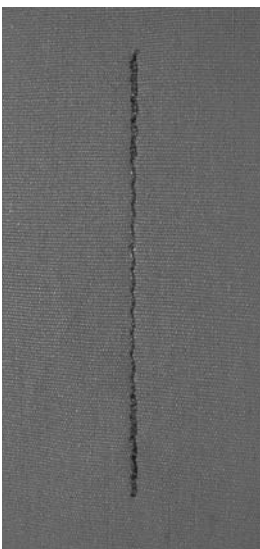

Piedino/Piedino a soletta per trasporto indietro n. 1

Punto diritto con programma fermapunto

- per tutti i materiali
- ferma l'inizio e la fine della cucitura

Orli e cuciture lunghe

- saldatura veloce del punto all'inizio ed alla fine della cucitura
- fermatura regolare grazie al numero dei punti predefinito

Inizio cucitura

- la macchina salda automaticamente l'inizio della cucitura (5 punti in avanti, 5 punti indietro)
- continua la cucitura a punto diritto in avanti



Fine cucitura

- premere il pulsante per cucire indietro sul frontale della macchina; la macchina esegue automaticamente i punti di fermatura (5 punti indietro, 5 punti avanti)
- la macchina si ferma automaticamente alla fine della fermatura

Asole



Asola standard

Per stoffe leggere e medio-pesanti camicette, vestiti, pantaloni, biancheria ecc.



Asola elastica

Per tutti i tessuti jersey elastici in cotone, lana, seta e materiali sintetici



Asola a goccia

Per stoffe pesanti (non elastiche); giacche, cappotti, pantaloni, abbigliamento per tempo libero



Asola a punto diritto

Programma per preparare l'asola profilata, per tasche profilate (asolatore automatico n. 3A) e per asole su pelle e pelle sintetica (piedino n. 3)



Programma per attaccare bottoni

Cucitura di bottoni a 2 o 4 fori



Asola rotonda a punto diritto

Passante per cordoncini e nastri, per lavori decorativi

Informazioni importanti relative ad asole ed occhielli

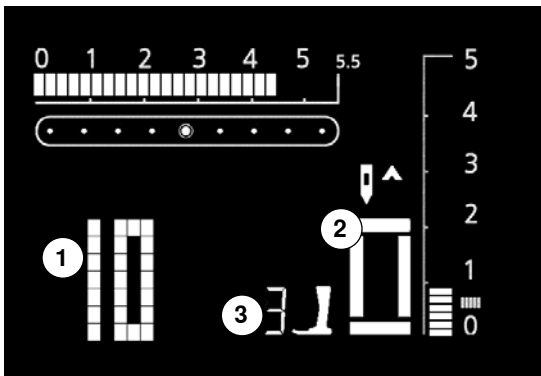

Asole sono chiusure pratiche, che possono avere anche una funzione decorativa

Selezionare l'asola desiderata; sul display sono indicati:

- 1 Numero dell'asola
- 2 Simbolo dell'asola (lampeggia)
- 3 Indicazione del piedino

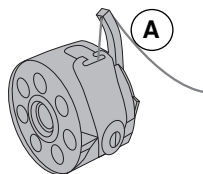

Tensione del filo per la confezione dell'asola

- infilare il gancio della bobina **A** = la tensione del filo inferiore aumenta
- così l'asola acquista un aspetto leggermente bombato
- l'asola risulta più bella
- il filo di rinforzo rende l'asola ancora più resistente e dona un aspetto professionale (pag. 38)

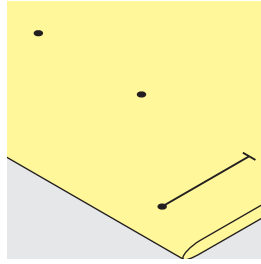
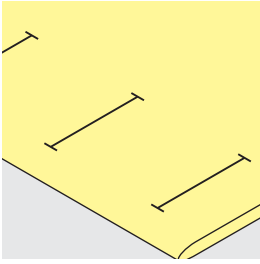

Marcare asole manuali

- marcare la lunghezza dell'asola direttamente sul tessuto
- adoperare il piedino/piedino a soletta per asole n. 3 **/**/****

Marcare asole automatiche

- marcare la lunghezza di una sola asola
- dopo aver cucito l'asola una volta, la lunghezza è memorizzata
- per le asole seguenti marcare soltanto il punto iniziale
- utilizzare l'asolatore a slitta n. 3A

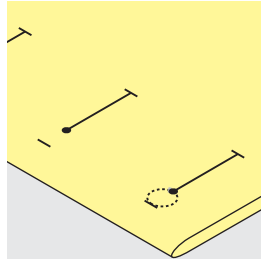

Marcare le asole a goccia

- marcare soltanto la lunghezza dei cordoncini
- il programma aggiunge la corretta dimensione della goccia durante la realizzazione dell'asola

Prova di cucito

- eseguire sempre una prova di cucito sullo stesso tessuto e lo stesso stabilizzatore, che saranno usati per il progetto originale
- selezionare lo stesso tipo d'asola
- cucire l'asola nella stessa direzione (orizzontale o verticale)
- tagliare il centro dell'asola
- far passare il bottone attraverso l'apertura
- correggere la lunghezza dell'asola, se è necessario

Modificare la larghezza del cordoncino:

- modificare la larghezza del punto

Modificare la lunghezza del punto ù:

- ogni modifica della lunghezza del punto si riflette su ambedue i cordoncini (più fitti, più radi)
- dopo ogni modifica della lunghezza del punto = programmare nuovamente la lunghezza dell'asola

Bilanciamento asole automatiche/manuali

Nell'asola manuale e nell'asola automatica a misurazione ottica il bilanciamento si riflette contemporaneamente su ambedue i cordoncini, che sono cuciti nella stessa direzione.



Per cucire l'asola orizzontalmente vicino al bordo dell'indumento, si consiglia l'uso dell'apposito compensatore per l'asolatore a slitta (accessorio opzionale). Inserire il compensatore da dietro tra indumento e piedino e spingerlo avanti fino allo spessore più alto.

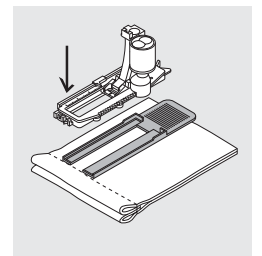

Al termine del lavoro riportare il bilanciamento alla regolazione normale!

Asola con filo di rinforzo

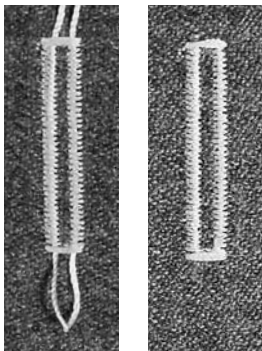

Filo di rinforzo

- il filo di rinforzo rende l'asola ancora più resistente e dona un aspetto professionale
- il cappio del filo di rinforzo deve trovarsi sulla parte dell'asola, che è esposta alla trazione del bottone = posizione del bottone
- posizionare il lavoro di conseguenza

Filo di rinforzo ideale

- filo perlato n. 8
- filo forte per cucire a mano
- cotone fine per uncinetto

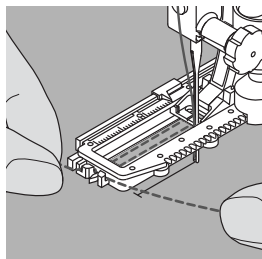
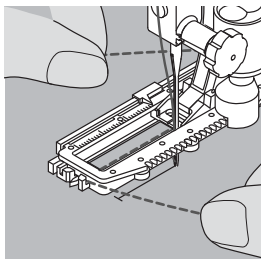

Aggancio del filo sull'asolatore a slitta n. 3A

- abbassare l'ago nella stoffa all'inizio dell'asola
- alzare il piedino
- passare il rinforzo da destra sotto il piedino
- agganciare il filo alla staffetta posteriore del piedino
- portare il rinforzo da sinistra sotto il piedino in avanti
- fissare le estremità del filo di rinforzo nelle apposite fessure sul davanti del piedino

Cucire

- eseguire l'asola nel modo abituale senza trattenere il filo rinforzante
- i punti dei cordoncini coprono il filo di rinforzo

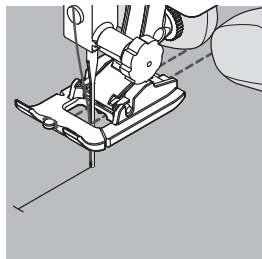
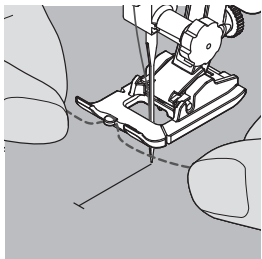

Aggancio del filo rinforzante sul piedino per asole n. 3 oppure sulla soletta per asole n. 3 ***/****

- abbassare l'ago nella stoffa all'inizio dell'asola
- alzare il piedino
- agganciare il filo rinforzante sulla staffetta centrale del piedino (davanti)
- tenere ambedue le estremità del filo e passarle sotto il piedino, dentro le scanalature sotto la soletta
- abbassare il piedino

Cucire

- eseguire l'asola nel modo abituale senza trattenere il filo rinforzante
- i punti dei cordoncini coprono il filo di rinforzo

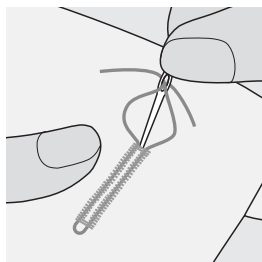

Rifinire il filo rinforzante

- tirare il cappio del filo di rinforzo, finché scompare nella travetta
- passare le estremità del rinforzo sul rovescio del lavoro (con un ago per cucire a mano)
- annodare o fermare con alcuni punti



Inserire uno spillo nella travetta, per evitare di tagliare erroneamente la travetta di asole molto piccole.

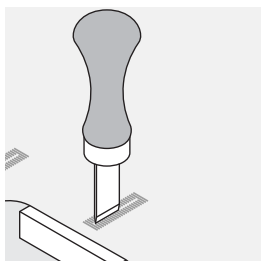
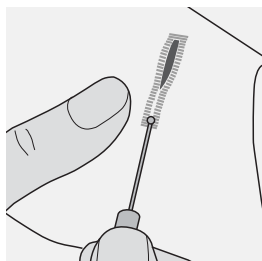

Aprire l'asola tramite il taglia-asole

- aprire l'asola con il taglia-asole tagliando dalle estremità verso il centro

Lesina taglia asola (accessorio opzionale)

- posizionare l'asola sul pezzo di legno
- posizionare la lesina al centro dell'asola
- tagliare l'asola premendo la lesina a mano o con l'aiuto di un martello

Asola automatica con misurazione ottica

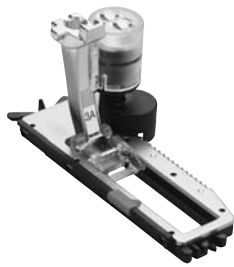
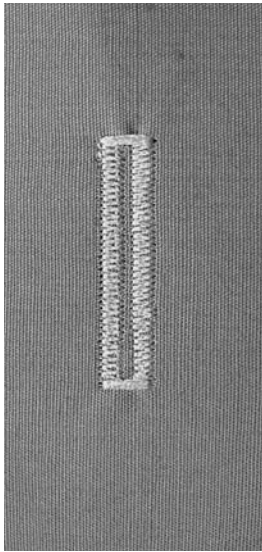

Asolatore automatico a slitta n. 3A

Asola standard automatica

La lente ottica dell'asolatore n. 3A misura automaticamente la lunghezza dell'asola = duplicazione esatta e ritorno automatico al raggiungimento della lunghezza massima.

- sul display lampeggia la fase attivata



Ogni asola automatica indica inizialmente il piedino n. 3.



L'asolatore a slitta deve appoggiare in modo uniforme sul materiale - se la slitta è posizionata sopra una cucitura precedente, la lunghezza non può essere misurata correttamente!



Programmazione dell'asola standard

1. Cucire in avanti il primo cordoncino, fermare la macchina
 - premere il tasto per cucire indietro
 «auto» e l'asolatore n. 3A sono indicati sul display = la lunghezza è programmata.

La macchina cuce automaticamente:

2. I punti diritti indietro
3. La prima travetta
4. Il secondo cordoncino in avanti
5. La seconda travetta ed i punti di fermatura
 - la macchina si ferma, il programma torna automaticamente all'inizio dell'asola

Sistema automatico

- tutte le asole seguenti sono cucite automaticamente nella stessa lunghezza (senza premere il tasto per cucire indietro)
- cancellare la programmazione con il pulsante «clr»
- salvare asole programmate nella memoria permanente (pag. 42)



Velocità di cucito

- eseguire le asole a velocità ridotta per un risultato ottimale
- cucire tutte le asole alla stessa velocità per ottenere cordoncini regolari

Asola automatica a goccia con misurazione ottica

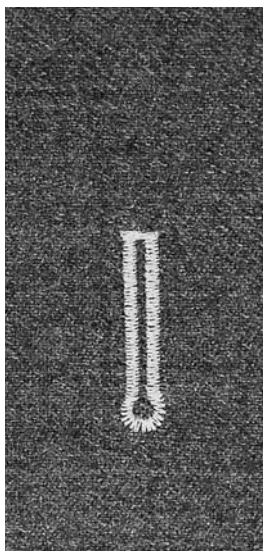

Asolatore automatico a slitta n. 3A

Asola a goccia automatica



Programmazione dell'asola a goccia

1. Cucire a punto diritto in avanti, fermare la macchina
 - premere il tasto per cucire indietro «auto» e l'asolatore n. 3A sono indicati sul display = la lunghezza è programmata.
2. La macchina cuce automaticamente la goccia
3. Il 1. cordoncino indietro
4. I punti diritti in avanti
5. Il 2. cordoncino indietro
6. La travetta ed i punti di fermatura
 - la macchina si ferma, il programma torna automaticamente all'inizio dell'asola

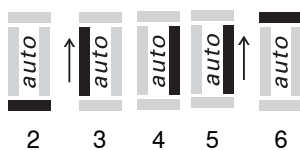

Sistema automatico

- tutte le asole seguenti sono cucite automaticamente nella stessa lunghezza (senza premere il tasto per cucire indietro)
- cancellare la programmazione con il pulsante «clr»
- salvare asole programmate nella memoria permanente (pag. 42)



Asole programmate - copie perfette

Asole programmate garantiscono sempre la stessa lunghezza e perfezione.

Asola a goccia doppia

- su stoffe molto pesanti l'asola a goccia può essere cucita due volte (doppia) - impostare per il primo passaggio la lunghezza del punto meno fitta
- non spostare il tessuto al termine della prima asola
- ripristinare la lunghezza del punto originale, poi premere nuovamente il pedale per ripetere l'asola esattamente sopra quella precedente

Asola manuale (per tutte le asole)

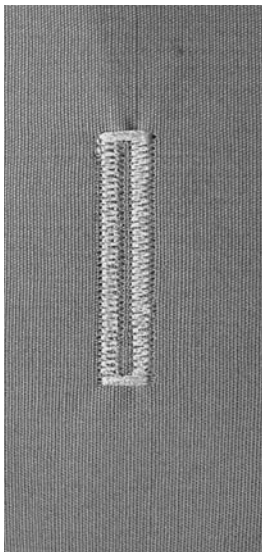

Il metodo dell'asola manuale è adatto per confezionare un'asola singola oppure per la riparazione di asole già esistenti.

Le singole fasi della lavorazione dipendono dal tipo dell'asola selezionata. Le asole manuali non possono essere salvate.

Piedino/Piedino a soletta per asole n. 3 */**/**

Preparazione

- selezionare l'asola desiderata
- sul display sono indicati:
 - il numero dell'asola selezionata
 - piedino per asole n. 3
 - il simbolo dell'asola (la prima fase lampeggia)
- infilare il filo inferiore nel foro del gancio della capsula

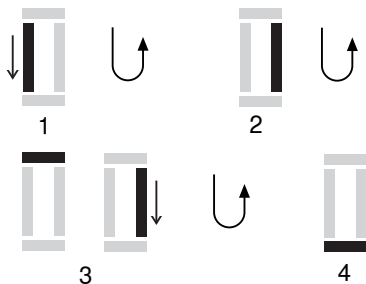

Cucire l'asola standard manuale

1. Cucire il 1. cordoncino in avanti, fino ad arrivare alla lunghezza marcata
 - fermare la macchina
 - premere il tasto per cucire indietro
2. Cucire a punto diritto indietro e fermare la macchina all'altezza del primo punto (inizio dell'asola)
 - premere il tasto per cucire indietro
3. Cucire la travetta superiore ed il 2. cordoncino; fermare la macchina
 - premere il tasto per cucire indietro
4. Cucire la travetta inferiore ed i punti di fermatura

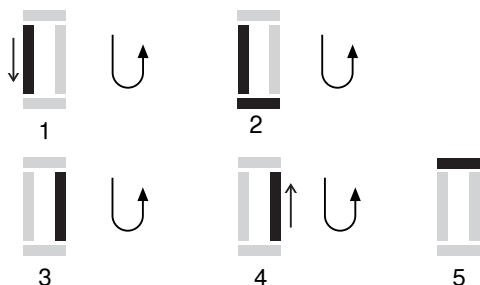

Cucire l'asola a goccia manuale

1. Cucire in avanti a punto diritto, fermare la macchina
 - premere il tasto per cucire indietro
2. Cucire la goccia ed il 1. cordoncino indietro, fermare la macchina all'altezza del primo punto (inizio dell'asola)
 - premere il tasto per cucire indietro
3. Cucire in avanti a punto diritto, fermare la macchina all'altezza della goccia
 - premere il tasto per cucire indietro
4. Cucire il 2. cordoncino indietro, fermare la macchina all'altezza del primo punto (inizio dell'asola)
 - premere il tasto per cucire indietro
5. Cucire la travetta inferiore ed i punti di fermatura



Cucire ambedue i cordoncini alla stessa velocità.

Asole nella memoria permanente

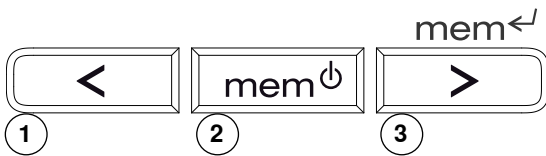

Asole programmate nella memoria permanente

- dopo la programmazione premere il pulsante **3**
- l'asola è salvata nella memoria permanente

Attivare l'asola salvata

Asole programmate e memorizzate possono essere richiamate in ogni momento, anche se la macchina è stata spenta nel frattempo.

- selezionare l'asola desiderata
- premere il pulsante **2**
- cucire l'asola programmata
- per ogni tipo d'asola è memorizzabile solo una lunghezza; programmando una nuova lunghezza con il pulsante **3**, la macchina sovrascrive la lunghezza precedente

Programma per attaccare bottoni

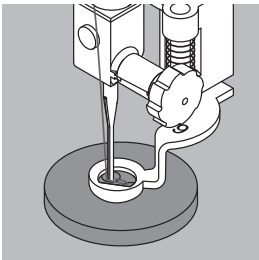
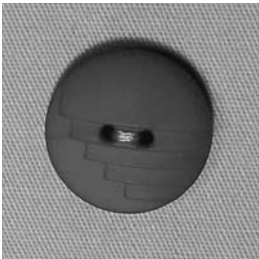

Piedino per rammendo n. 9 */**/**

Piedino per attaccare bottoni n. 18 */**/**

Per attaccare bottoni con 2 e 4 fori.

Attaccare bottoni

- bottoni esclusivamente decorativi non hanno bisogno del «gambo»
- l'altezza del «gambo» (= distanza tra stoffa e bottone) può essere regolata a piacere con la staffetta del piedino n. 18

Attaccare bottoni con il piedino per rammendo n. 9

- selezionare il programma per attaccare bottoni
- controllare la distanza tra i fori, girando il volantino e modificare eventualmente la larghezza dello zigzag
- cucire i punti di fermatura iniziali; tenere fermi i fili all'inizio del programma
- eseguire il programma
- la macchina si ferma automaticamente alla fine e torna subito all'inizio del programma

Fili iniziali e finali

- il programma salda automaticamente i punti, i fili possono essere tagliati

Per una stabilità maggiore

- tirare i due fili inferiori, finché sul rovescio del lavoro si vedono le estremità dei fili superiori (annodare, se è desiderato)
- tagliare i fili

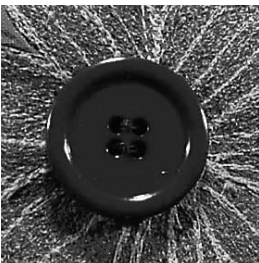

Attaccare bottoni con il piedino n. 18

- regolare l'altezza del «gambo» con l'apposita vite sul retro del piedino
- selezionare il programma per attaccare bottoni e procedere come con il piedino n. 9

Fili iniziali e finali

- il programma salda automaticamente i punti, i fili possono essere tagliati

Per una stabilità maggiore

- tirare i due fili inferiori, finché sul rovescio della stoffa si vedono le estremità dei fili superiori (annodare, se è desiderato)
- tagliare i fili

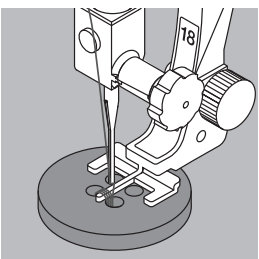

Attaccare un bottone con 4 fori

- cucire prima i fori anteriori
- spostare il bottone con cautela in avanti
- cucire i fori posteriori ripetendo lo stesso programma

Punto imbastitura

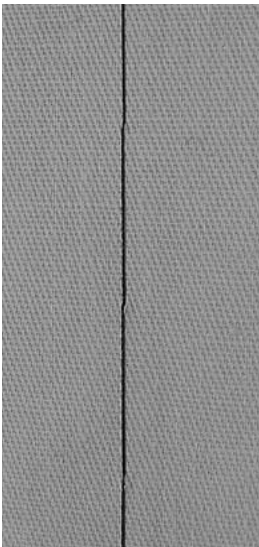

Piedino per rammendo n. 9 *//****

Punto imbastitura

- per tutte le lavorazioni, che richiedono punti molto lunghi
- per imbastire cuciture, orli, quilts
- unione temporanea di due strati di stoffa
- facile da rimuovere

Preparazione

- abbassare le griffe del trasporto
- fissare gli strati di stoffa con degli spilli (inseriti orizzontalmente rispetto alla direzione della cucitura), per evitare che la stoffa si sposti

Imbastire

- posizionare il materiale sotto il piedino e cucire un punto; tenere i fili all'inizio dell'imbastitura
- spostare il lavoro indietro per ottenere la lunghezza del punto desiderata
- cucire il punto e ripetere il procedimento



Fermare/Fissare il filo

Eseguire all'inizio ed alla fine alcuni punti corti.

Filo

Per le imbastiture utilizzare del filo da rammendo sottile; è più facile da eliminare.

Punto quilt «effetto fatto a mano»

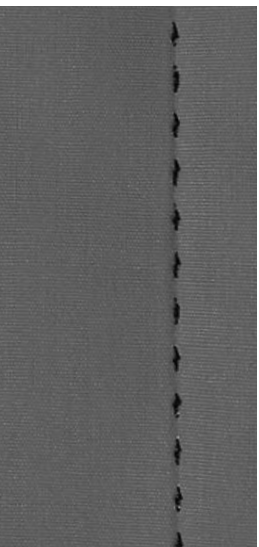

Piedino/Piedino a soletta per trasporto indietro n. 1

Punto quilt «effetto fatto a mano»

Per tutti i tipi di materiali e lavori che devono avere l'aspetto «fatto a mano».

Prova di cucito

- il filo inferiore deve essere visibile sul diritto della stoffa
- 1 punto è visibile (filo inferiore)
- 1 punto è invisibile (filo trasparente) = effetto fatto a mano

Tensione del filo superiore

A seconda la stoffa aumentare la tensione del filo superiore (6-9).

Bilanciamento

Adattare eventualmente il punto con il bilanciamento.



Angoli perfetti

- attivare «Arresto dell'ago/basso» e premere la funzione «Fine motivo», girare il lavoro
- girando, prestare attenzione a non spostare i vari strati di stoffa

Il filo trasparente (monofil) si strappa

- ridurre la velocità di cucito
- allentare la tensione del filo superiore

Pulizia e manutenzione



Pulire lo schermo e la macchina computerizzata

Con un panno morbido, leggermente inumidito.

Area delle griffe di trasporto

Rimuovere i residui di filo sotto la placca dell'ago e nell'area del crochet.

- mettere l'interruttore principale su «0»
- staccare la macchina dalla rete di corrente
- togliere il piedino e l'ago
- aprire lo sportello del crochet
- rimuovere la placca dell'ago premendo sulla parte posteriore nell'angolo destro
- pulire con il pennello
- rimettere la placca dell'ago



Pulizia del crochet

- mettere l'interruttore principale su «0»
- staccare la macchina dalla rete di corrente
- estrarre la capsula
- spingere la levetta di chiusura verso sinistra
- aprire l'anello nero che chiude il crochet
- estrarre il crochet
- pulire la guida del crochet; non usare oggetti appuntiti
- inserire il crochet - se è necessario, girare il volantino, finché il mandacrochet si trova a sinistra
- richiudere il coperchio nero ad anello ed il fermaglio; la levetta deve scattare
- girare il volantino per controllare la posizione corretta
- inserire la capsula



Lubrificazione

- mettere l'interruttore principale su «0»
- staccare la macchina dalla rete di corrente
- mettere 1-2 gocce d'olio nella guida del crochet
- cucire brevemente «a vuoto» (senza filo) - l'olio si distribuisce bene, il prossimo progetto di cucito non si macchia



Staccare la macchina dalla rete di corrente, prima di eseguire lavori di manutenzione o lubrificazione!



Non usare alcol, benzina, diluente o liquidi corrosivi per pulire la macchina!

Evitare ed eliminare difetti

Le seguenti informazioni aiutano a riconoscere eventuali anomalie e ad eliminare le loro cause.

Controllare se:

- i filo superiore ed il filo inferiore sono infilati correttamente
- l'ago è inserito correttamente, con la parte piatta rivolta indietro
- lo spessore dell'ago è adatto; consultare la tabella a pag. 22
- la punta ed il cordolo dell'ago non sono danneggiati
- la macchina è pulita; residui dei fili sono eliminati
- la guida del crochet è pulita
- tra i dischi della tensione e/o sotto la molla della capsula sono rimasti incastrati dei resti di filo

Difetto	Causa	Soluzione
Formazione del punto difettosa	<ul style="list-style-type: none"> ■ filo superiore troppo teso/troppo lento ■ ago spuntato o storto, ago di qualità scadente ■ ago non correttamente inserito ■ filo di qualità scadente ■ rapporto ago/filo sbagliato ■ infilatura sbagliata 	<ul style="list-style-type: none"> ■ ridurre/aumentare la tensione del filo superiore ■ usare un ago nuovo, di buona qualità (BERNINA, Schmetz) ■ inserire l'ago con la parte piatta del cordolo rivolta indietro ■ usare filati di buona qualità (Madeira, Mettler, Gütermann..) ■ adattare l'ago allo spessore del filo ■ controllare l'infilatura superiore/controllare il filo inferiore
Punti saltati	<ul style="list-style-type: none"> ■ sistema d'ago non corretto ■ ago spuntato o storto, ago di qualità scadente ■ ago non correttamente inserito ■ punta d'ago non adatta 	<ul style="list-style-type: none"> ■ adoperare aghi del sistema 130/705 H ■ usare un ago nuovo, di buona qualità ■ durante l'inserimento spingere l'ago fino all'arresto in alto ■ scegliere la punta dell'ago adatta al materiale
Il filo superiore si strappa	<ul style="list-style-type: none"> ■ tensione del filo superiore troppo forte ■ infilatura sbagliata ■ filo vecchio, di qualità scadente ■ foro della placca dell'ago o punta del crochet danneggiati 	<ul style="list-style-type: none"> ■ ridurre la tensione del filo superiore ■ controllare l'infilatura superiore ■ usare soltanto filati di buona qualità ■ fare revisionare la macchina computerizzata dal rivenditore BERNINA
Il filo inferiore si strappa	<ul style="list-style-type: none"> ■ tensione del filo inferiore troppo forte ■ foro della placca dell'ago danneggiato ■ ago spuntato o storto 	<ul style="list-style-type: none"> ■ ridurre la tensione del filo inferiore ■ fare revisionare la macchina computerizzata dal rivenditore BERNINA ■ usare un ago nuovo
L'ago si spezza	<ul style="list-style-type: none"> ■ l'ago non è inserito correttamente ■ la stoffa è stata tirata durante il cucito ■ il materiale voluminoso è stato spinto durante il cucito ■ filo di qualità scadente con nodini 	<ul style="list-style-type: none"> ■ stringere la vite di fissaggio dell'ago ■ non tirare la stoffa durante il cucito ■ usare il piedino adatto per materiali pesanti (p.es. piedino jeans n. 8); usare le piastrine compensatrici per superare i dislivelli delle cuciture ■ usare filo di buona qualità
Filo incastrato nella leva tendifilo	<ul style="list-style-type: none"> ■ rottura del filo superiore 	<p>Se il filo superiore si spezza e rimane incastrato nell'area della leva tendifilo, procedere come segue:</p> <ul style="list-style-type: none"> ■ mettere l'interruttore principale su «0» ■ togliere la vite del coperchio con il cacciavite Torx ■ girare il coperchio leggermente verso sinistra e poi spingerlo in alto, per rimuoverlo ■ rimuovere i residui di fili ■ rimettere il coperchio e stringere la vite
Punti difettosi	<ul style="list-style-type: none"> ■ residui di filo tra i dischi della tensione ■ infilatura sbagliata ■ residui di filo sotto la molla della capsula 	<ul style="list-style-type: none"> ■ piegare un pezzo di stoffa sottile (non usare il bordo tagliato) e passarlo tra i dischi della tensione - muovere la stoffa avanti e indietro e pulire in questa maniera i due lati della tensione ■ controllare il filo superiore ed inferiore ■ rimuovere i residui dei fili sotto la molla della capsula
Macchina per cucire computerizzata	<ul style="list-style-type: none"> ■ la macchina non cuce o cuce solo lentamente 	<ul style="list-style-type: none"> ■ la spina non è completamente innestata ■ mettere l'interruttore principale su «0» ■ la macchina computerizzata proviene da un ambiente freddo

Tabella dei punti

BERNINA 330

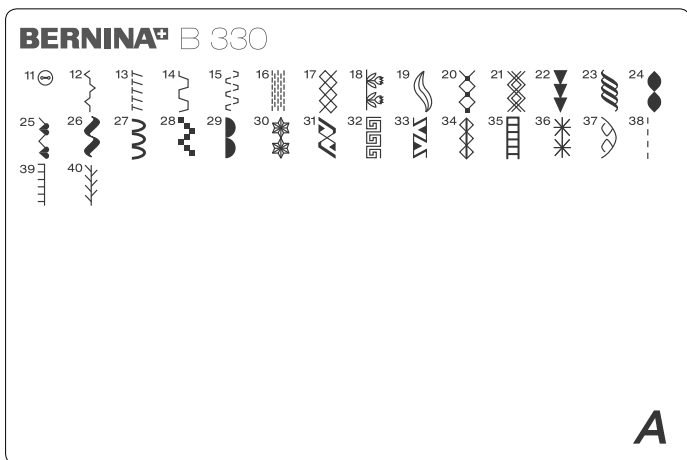

- 11 Programma per attaccare bottoni
- 12 Punto increspato
- 13 Punto overlock elastico
- 14 Punto universale
- 15 Punto Lycra
- 16 Programma per rammendo
- 17 Punto nido d'ape
- 18-37 Punti decorativi
- 38-40 Punti quilt

BERNINA 350/350 Patchwork Edition

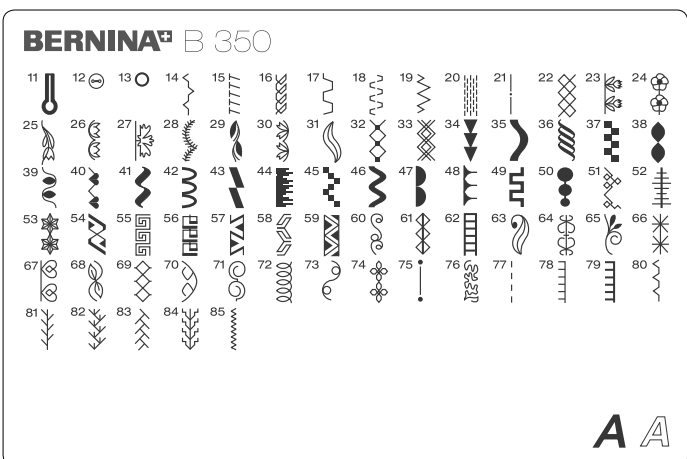

- 11 Asola a goccia
- 12 Programma per attaccare bottoni
- 13 Asola rotonda a punto diritto
- 14 Punto increspato
- 15 Punto overlock elastico
- 16 Punto maglia
- 17 Punto universale
- 18 Punto Lycra
- 19 Punto elastico
- 20 Programma rammendo
- 21 Punto imbastitura
- 22 Punto nido d'ape
- 23-74 Punti decorativi
- 75-85 Punti quilt

BERNINA 380

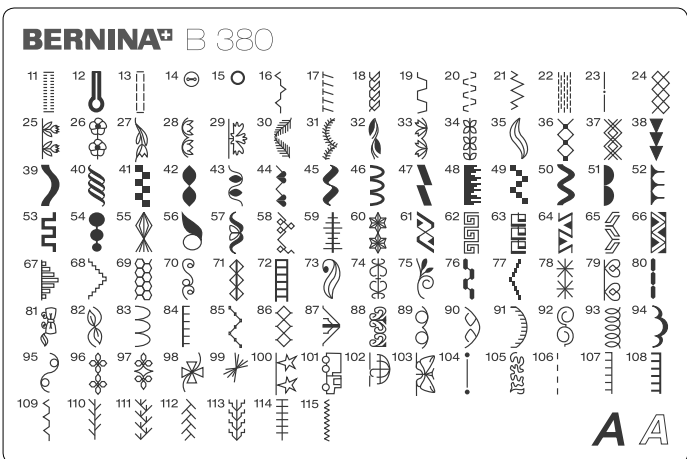

- 11 Asola elastica
- 12 Asola a goccia
- 13 Asola a punto diritto
- 14 Programma per attaccare bottoni
- 15 Asola rotonda a punto diritto
- 16 Punto increspato
- 17 Punto overlock elastico
- 18 Punto maglia
- 19 Punto universale
- 20 Punto Lycra
- 21 Punto elastico
- 22 Programma rammendo
- 23 Punto imbastitura
- 24 Punto nido d'ape
- 25-103 Punti decorativi
- 104-115 Punti quilt

Indice

A

Accessori 5-7

Ago

- Ago Doppio/Ago Triplo 15, 23
- Arresto dell'ago alto/basso 25
- Cambiare posizione 24
- Infilatura 14
- Informazione 22
- Negli accessori 5
- Pulsante, posizione 24
- Rapporto ago/filo 22
- Sostituire 16
- Tabella 23

Ago, doppio/triplo

- Cucito decorativo 23
- Infilatura 15

Alfabeti/Lettere

- Cambiare dimensione 28
- Combinazioni 28
- Cucire 28
- Memoria Permanente 42
- Selezione 9, 25, 28

Asola

- 4-fasi 41
- 5-fasi 41
- Asole nella Memoria Permanente 42
- Automatica 39-40
- Bilanciamento 37
- Informazioni importanti 36-37
- Manuale 41
- Piedini 6
- Programmare 39
- Stabilizzatori 38
- Tagliare 38
- Tipi d'asola 36

Asola, automatiche

- Asolatore automatico a slitta 3A 6
- Programmazione 39-40

Attaccare bottoni 42

B

Bilanciamento 19

- Asole 19, 37
- Punti decorativi 19

C

Cancellare

- clr 25
- Combinazioni 29
- Punti 29

Capsula

- Estrarre/inserire 13

Categorie dei punti

- Asole 36, 46
- Decorativi 46
- Display 26
- Funzioni 25
- Panoramica 46
- Quilt 46
- Utili 30, 46

Cavo di connessione

- Collegare 9
- Connettere 9

Cerniera

- Inserire 31
- Piedini 6

Combinare

- Alfabeti 28
- Cancellare 29
- Correzioni 29
- Punti utili/decorativi 27
- Salvare 27-28

Contenuto 3

Copertura anti-polvere 5

Copertura tendifilo 9, 14

Cucito

- Accessori 5
- Bilanciamento 19
- Categorie punti 46
- Combinazioni punti 28
- Contenuto 3
- Cucire angoli 21
- Cucire con piastrine compensatrici 21
- Cucire indietro 25
- Impostazioni standard 26
- Pulsanti funzioni 24-25

Cucito indietro

- Permanente 25
- Pulsante 9, 25

Cucito indietro permanente 25

Cursore della velocità 9, 25

D

Dettagli

- Accessori 5
- Macchina computerizzata 8-9

Disco svolgifilo 5

Display 26

- Suddivisione 26

E**Effetto specchio**

- Orizzontale 25

F**Filarello**

- Pre-tensione 9
- Spegnerne/accendere 12

Filo

- Informazioni generali 22
- Rapporto stoffa, filo, ago 22

Filo, superiore

- Infilatura 14
- Si rompe 45
- Tensione 18

Funzioni, automatiche

- Arresto dell'ago 9, 25
- Fine disegno 9, 25
- Rammendo 32

G

Ginocchiera (FHS) 5, 9, 11

Guida filo 9

I

Illuminazione LED 10

Imbastire 43

Infilatura manuale

- Ago doppio, triplo 15
- Filo inferiore 12
- Filo superiore 14

Inserire la spolina 12

Interruttore principale 9

L

LED, illuminazione 10

Lettere, dimensione 28

Lubrificazione 44

M

Maniglia 9

Manutenzione e soluzioni di problemi 44-45

- Manutenzione 44
- Pulizia 44
- Soluzioni di problemi 45

Memoria permanente 27, 42

- Aprire 27, 28
- Combinazione punti 27
- Modifiche 29

Modificare

- Asola programmata 42
- Dimensione lettere 28
- Punti 27
- Punti, larghezza/lunghezza 9, 24, 28
- Tensione del filo 9, 18, 36
- Velocità cucito 10, 25

Morsetto dell'ago 9

Motivo singolo

- Cancellare 29
- Modificare combinazioni 29
- Saldare una combinazione 25
- Selezione numerica 24

O**Orlo**

- Invisibile 35

Overlock

- Cuciture 33-34
- Piedino 6
- Punti 30

P**Patchwork**

- Patchwork Piedini 6

Pedale

- Connessione 9

Perno portafilo 9, 11

Piano supplementare 5, 9, 10

Piastrine compensatrici 5, 21

Piedini

- Alzare/abbassare 9, 11
- Cambiare 17
- Display 26
- Panoramica 6

Placca d'ago

- Montare/rimuovere 18

Preparazione

- Computer per cucire 8-23

Prescrizioni di sicurezza 2

Pre-tensione 9

Programma per attaccare bottoni 42

Pulizia e manutenzione 44

Pulsante Start/Stop 9, 25

Pulsanti esterni, funzioni 9, 24-25

Punti Decorativi 46

- Tabella 46

Punti Utili			
■ Descrizione	30		
■ Panoramica	30		
■ Personalizzazione dei Punti	24		
Punto Dritto	30		
Punto invisibile			
■ Piedini	6		
■ Punto pratico	30, 35		
Punto serpentino	30		
Q	<hr/>		
Quilting			
■ Punti	43, 46		
R	<hr/>		
Rammendo	30, 32		
Regolazione, larghezza/lunghezza punto	24		
S	<hr/>		
Salvare			
■ Combinazioni	27, 28		
■ Tasto funzione	25		
Selezione			
■ Alfabeti	9, 25, 28		
■ Asole	36, 46		
■ Punti	24, 46		
■ Punti decorativi	46		
■ Punti Quilt	46		
■ Punti utili	30, 46		
Selezione del punto			
■ Numerica	24		
Soluzione di problemi	45		
Sommario			
■ Funzioni cucito	25		
■ Macchina computerizzata	8-9		
■ Punti	46		
■ Schermo	26		
Soprascrivere	29		
Spolina			
■ Avvolgere	12		
■ Rimuovere/inserire	12		
Stoffa			
■ Ago e filo	22		
■ Trasporto	20		
T	<hr/>		
Tagliafilo			
■ Del Filarellino	9, 12		
■ Del Filo inferiore	13		
■ Laterale	9, 16		
Tensione del filo		9, 18	
Trasportatore			
■ Alzare/abbassare	20		
■ Posizione	20		
Trasporto della stoffa		20	
Triplo, ago		15, 23	
Triplo, punto dritto		30	
V	<hr/>		
Velocità		10, 25	
Volantino		9	
Z	<hr/>		
Zigzag, punto		30, 32	

Testo

Herbert Stolz

Illustrazioni

www.sculpt.ch

Fotografie

Patrice Heilmann, Winterthur

Composizione, Layout, DTP

Susanne Ribl/Erika Vollenweider

Copyright

2009 BERNINA International AG, CH-Steckborn

Tutti i diritti riservati

Per motivi tecnici e per migliorare il prodotto, BERNINA si riserva il diritto di modificare senza preavviso sia le caratteristiche del prodotto sia la composizione degli accessori standard. Gli accessori standard possono cambiare da paese a paese.