

Manuale di istruzioni

Macchina per cucire

Product Code (Codice prodotto): 888-M50/M60/M62

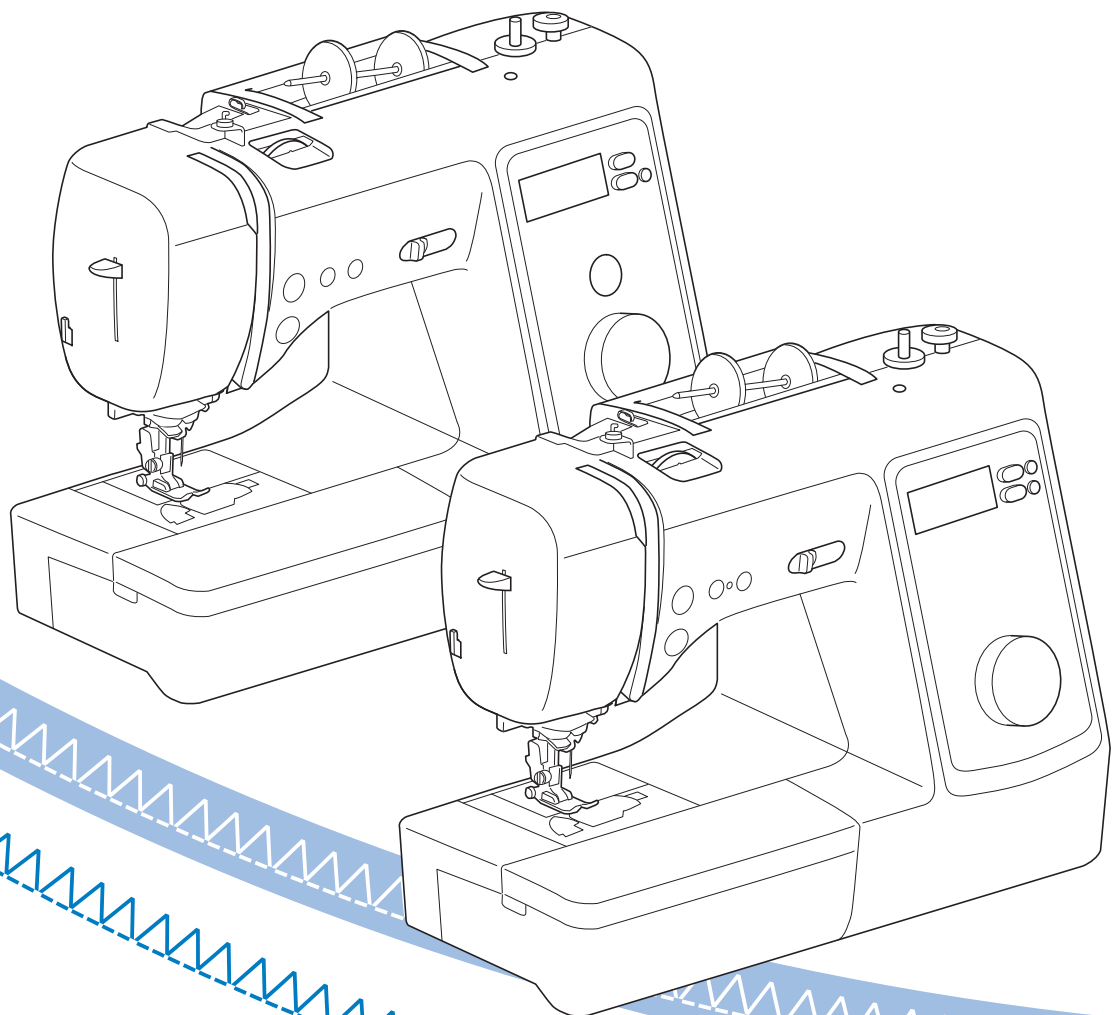

Leggere questo documento prima di utilizzare la macchina.
Si consiglia di conservare questo documento a portata di mano per un eventuale riferimento futuro.

INTRODUZIONE

Grazie per aver acquistato questa macchina. Prima di utilizzare la macchina leggere attentamente le "IMPORTANTI ISTRUZIONI DI SICUREZZA" e studiare questo manuale per il funzionamento corretto delle varie funzioni.

Dopo aver letto questo manuale, conservarlo in un luogo in cui sia facilmente accessibile per un eventuale riferimento futuro.

IMPORTANTI ISTRUZIONI DI SICUREZZA

Leggere queste istruzioni di sicurezza prima di provare a utilizzare la macchina.

PERICOLO

- Per ridurre il rischio di scosse elettriche

- 1** Scollegare sempre la macchina dalla presa elettrica immediatamente dopo l'uso, quando si esegue la pulizia, quando si effettua qualsiasi regolazione di servizio menzionata nel presente manuale o se si lascia la macchina incustodita.

AVVERTENZA

- Per ridurre il rischio di ustioni, incendi, scosse elettriche o lesioni personali.

- 2** Scollegare sempre la macchina dalla presa elettrica quando si esegue qualsiasi regolazione di servizio menzionata nel manuale di istruzioni.

- Per scollegare la macchina, portare la macchina sul simbolo "O" per spegnerla, quindi afferrare la spina per toglierla dalla presa elettrica. Non tirare il cavo.
- Collegare la macchina direttamente a una presa elettrica. Non utilizzare una prolunga.
- Scollegare sempre la macchina in caso di interruzione di corrente.

- 3** Pericoli elettrici:

- Questa macchina deve essere collegata a una presa elettrica CA che eroghi energia elettrica corrispondente ai dati di funzionamento riportati sulla targhetta. Non collegarla a una presa elettrica CC o a un convertitore. In caso di dubbi sul tipo di presa elettrica di cui si dispone, contattare un elettricista qualificato.

- Questa macchina è approvata solo per l'utilizzo nel paese di acquisto.

- 4** Non azionare mai la macchina se il cavo o la presa sono danneggiati, se non funziona correttamente, se è caduta o danneggiata o se è stata bagnata. Restituire la macchina al rivenditore Brother autorizzato più vicino per far eseguire i controlli, la riparazione, le regolazioni elettriche o meccaniche.
- Quando la macchina non viene utilizzata o è in funzione, se si notano anomalie, come un odore, calore, scolorimento o deformazione, arrestare immediatamente la macchina e scollegare il cavo di alimentazione.
- Quando si trasporta la macchina, tenerla dal manico. Se si solleva la macchina da un altro punto si rischia di danneggiarla o di farla cadere, con conseguenti lesioni.
- Quando si solleva la macchina, prestare attenzione a non eseguire movimenti improvvisi o bruschi. In caso contrario, si rischiano lesioni personali.

- 5** Tenere sempre l'area di lavoro libera:

- Non azionare mai la macchina quando le aperture di ventilazione sono bloccate. Evitare l'accumulo di filamenti, polvere e tessuti sulle aperture di ventilazione della macchina e del pedale reostato.
- Non depositare oggetti sul pedale reostato.
- Non inserire mai oggetti estranei nelle aperture.
- Non utilizzare in luoghi in cui si utilizzano prodotti spray o dove si somministra ossigeno.
- Non utilizzare la macchina vicino a una sorgente di calore, come una stufa o un ferro da stiro; altrimenti la macchina, il cavo di alimentazione o il capo da cucire potrebbero bruciare provocando incendi o scosse elettriche.
- Non collocare la macchina su una superficie instabile, ad esempio un tavolo mobile o inclinato. In caso contrario si rischia che la macchina cada, con conseguenti lesioni.

- 6** Prestare particolare attenzione durante la cucitura:

- Prestare sempre particolare attenzione all'ago. Non utilizzare aghi piegati o danneggiati.
- Tenere le dita lontane da tutte le parti in movimento. Prestare particolare attenzione all'area circostante l'ago della macchina.
- Posizionare la macchina sul simbolo "O" per spegnerla quando si eseguono regolazioni nell'area dell'ago.
- Non utilizzare una placca ago scorretta o danneggiata, perché potrebbe causare la rottura dell'ago.
- Non tirare né spingere il tessuto durante la cucitura e seguire attentamente le istruzioni quando si esegue la cucitura a mano libera, in modo da non piegare l'ago e romperlo.

7 Questa macchina non è un giocattolo:

- Prestare estrema attenzione quando si utilizza la macchina vicino a bambini.
- Il sacchetto di plastica in cui è stata fornita la macchina deve essere tenuto fuori della portata dei bambini o smaltito. Non lasciare mai giocare i bambini con il sacchetto a causa del pericolo di soffocamento.
- Non utilizzare in ambienti esterni.

8 Per una maggiore durata:

- Riporre la macchina per cucire evitando luoghi esposti alla luce diretta del sole e con umidità elevata. Non utilizzarla o collocarla accanto a termosifoni, ferri da stiro, lampade alogene o altri oggetti caldi.
- Per pulire la custodia, impiegare soltanto saponi o detergenti neutri. Benzene, solventi e polveri abrasive possono danneggiare sia la macchina sia la custodia e vanno quindi evitati.
- Fare sempre riferimento al presente Manuale di istruzioni per sostituire o installare i vari gruppi, piedini premistoffa, aghi o altre parti in modo da garantire un'installazione corretta.

9 Per riparazioni o regolazioni:

- Se l'unità luminosa è danneggiata, occorre farla sostituire da un rivenditore Brother autorizzato.
- In caso di cattivo funzionamento o qualora si rendano necessarie regolazioni, in primo luogo controllare e regolare la macchina autonomamente seguendo la tabella per la risoluzione dei problemi riportata sul retro del Manuale di istruzioni. Se il problema non viene risolto, rivolgersi al più vicino rivenditore Brother autorizzato.

Utilizzare la macchina solo per l'uso previsto, come descritto nel manuale.

Utilizzare accessori consigliati dal produttore, come indicato nel presente manuale.

Il contenuto del manuale e le specifiche del prodotto sono soggetti a modifiche senza preavviso.

Per ulteriori informazioni sui prodotti e per gli aggiornamenti, visitare il nostro sito Web all'indirizzo www.brother.com

CONSERVARE QUESTE ISTRUZIONI

Questa macchina è destinata all'uso domestico.

PER GLI UTENTI IN PAESI NON MEMBRI DEL CENELEC

Questa macchina non deve essere utilizzata da persone (compresi bambini) con deficit fisici, sensoriali o mentali o privi delle necessarie esperienze e conoscenze, salvo il caso in cui siano controllati o abbiano ricevuto istruzioni riguardo all'utilizzo della macchina da una persona responsabile della loro sicurezza. Fare attenzione ai bambini piccoli, onde evitare che giochino con la macchina.

PER GLI UTENTI NEI PAESI MEMBRI DEL CENELEC

Questo apparecchio può essere usato da bambini di almeno 8 anni e da persone con ridotte capacità fisiche, sensoriali o mentali, o con mancanza di esperienza e conoscenza, solo nel caso in cui siano controllati o che siano stati istruiti ad utilizzare l'apparecchio in tutta sicurezza e che siano consapevoli dei relativi rischi. I bambini non devono giocare con l'apparecchio. La pulizia e la manutenzione non devono essere effettuate da un bambino senza supervisione.

SOLO PER GLI UTENTI DI REGNO UNITO, IRLANDA, MALTA E CIPRO

IMPORTANTE

- In caso di sostituzione del fusibile della spina, utilizzare un fusibile approvato dall'ASTA per il BS 1362, cioè contrassegnato dal simbolo  .
- Ricollocare sempre il coperchio del fusibile. Non utilizzare mai spine senza il coperchio del fusibile.
- Se la presa elettrica disponibile non è adatta per la spina fornita con la macchina, è necessario contattare il rivenditore Brother autorizzato per ottenere il cavo corretto.

Marchi di fabbrica

App Store è un marchio di servizio di Apple Inc.
Android e Google Play sono marchi di Google, Inc.
L'utilizzo di questi marchi è soggetto alle autorizzazioni di Google.

SOMMARIO

Capitolo 1 PREPARAZIONE	5	Capitolo 4 APPENDICE	55
Nomi delle parti della macchina.....	5	Cura e manutenzione.....	55
Accessori in dotazione	7	Limitazioni alla lubrificazione	55
Accessori opzionali	8	Precauzioni per la conservazione della macchina	55
Montaggio della tabella dei punti (Per i modelli dotati di tabella dei punti).....	8	Pulizia della guida del crochet.....	55
Accensione/spengimento della macchina	9	Risoluzione dei problemi	57
Funzionamento del display LCD	10	Tensione del filo superiore aumentata	57
Modifica delle impostazioni della macchina.....	11	Filo ingarbugliato sul rovescio del tessuto.....	57
Avvolgimento/Installazione della spolina	12	Tensione del filo non corretta	58
Avvolgimento della spolina	12	Tessuto incastrato nella macchina e impossibile da rimuovere	59
Installazione della spolina	14	Se il filo si ingarbuglia sotto l'alloggiamento dell'avvolgitore spolina.....	61
Infilatura superiore.....	15	Elenco dei sintomi	61
Infilatura del filo superiore	15	Messaggi di errore	65
Estrazione del filo spolina.....	18	Segnali acustici di funzionamento	65
Combinazioni tessuto/filo/ago.....	19	Indice.....	66
Sostituzione dell'ago.....	20		
Controllo dell'ago	20		
Sostituzione dell'ago	20		
Sostituzione del piedino premistoffa	21		
Sostituzione del piedino premistoffa	21		
Rimozione e montaggio del supporto del piedino premistoffa	22		
Capitolo 2 NOZIONI DI BASE SULLA CUCITURA	23		
Cucitura.....	23		
Cucitura di base	23		
Cucitura di punti di fermatura/rinforzo	25		
Cucitura automatica di punti di fermatura/rinforzo	25		
Priorità rinforzo	27		
Impostazione di larghezza punto/lunghezza punto.....	27		
Regolazione della tensione del filo	27		
Suggerimenti utili per la cucitura	28		
Suggerimenti per la cucitura.....	28		
Cucitura di un margine di cucitura uniforme	29		
Cucitura di vari tessuti.....	30		
Cucitura di punti decorativi.....	32		
Capitolo 3 PUNTI VARI	33		
Tabella dei punti.....	33		
Punti utili.....	38		
Punti sopraggitto	38		
Punti orlo invisibile	39		
Cucitura dell'asola	40		
Cucitura di bottoni	43		
Cucitura di cerniere.....	44		
Punti per applicazione, patchwork e trapuntatura	45		
Altre applicazioni di cucitura	49		
Regolazioni (Per i modelli con 80/60/50 punti)	54		

Capitolo 1 PREPARAZIONE

Nomi delle parti della macchina

Parti principali

L'aspetto esteriore della macchina varia a seconda del modello.

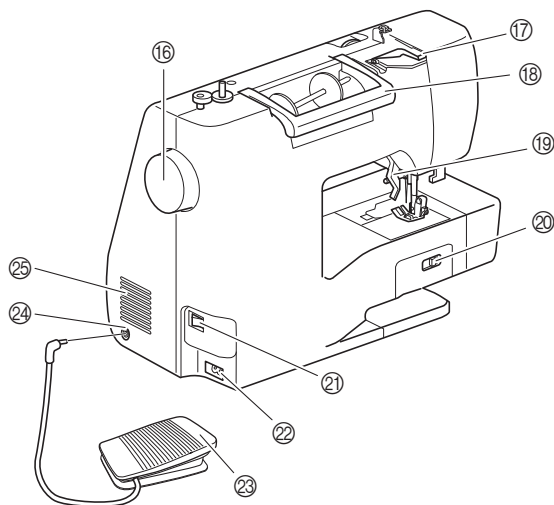
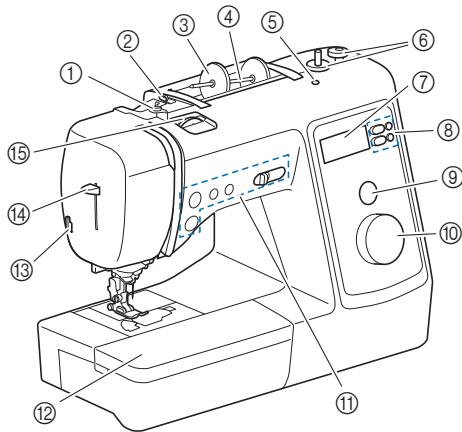

- ① Guida filo dell'avvolgitore della spolina e disco di pretensionamento (pagina 13)
- ② Guidafile (pagina 13)
- ③ Fermo per rocchetto (pagina 12)
- ④ Portarocchetto (pagina 12)
- ⑤ Foro del portarocchetto supplementare
Contiene un portarocchetto supplementare per cucire con un ago gemello. (pagina 52) Non è un foro per la lubrificazione. Non inserire olio in questo foro.
- ⑥ Avvolgitore spolina (pagina 12)
- ⑦ LCD (display a cristalli liquidi) (pagina 10)
- ⑧ Tasti operativi (pagina 6)
I tasti operativi variano a seconda del modello.
- ⑨ Finestra di visualizzazione del punto (pagina 23)
(In dotazione sul modello con 16 punti)
- ⑩ Manopola per la selezione dei punti (pagina 23)
- ⑪ Pulsanti di funzionamento e regolatore della velocità di cucitura (pagina 6)
- ⑫ Prolunga base piana (pagina 7, 29)
- ⑬ Tagliafile (pagina 17)
- ⑭ Leva dell'infilatura (pagina 17)

- ⑮ Manopola di tensione del filo (pagina 27)
- ⑯ Volantino
Ruotare il volantino verso di sé (senso antiorario) per alzare e abbassare l'ago e cucire un punto.
- ⑰ Coperchio del guidafile (pagina 13)
- ⑱ Manico
Tenere la macchina dal manico durante il trasporto.
- ⑲ Leva del piedino premistoffa
Alzare e abbassare la leva del piedino premistoffa per sollevare e abbassare il piedino premistoffa.
- ⑳ Interruttore della posizione della griffa di trasporto
Utilizzare l'interruttore della posizione della griffa di trasporto per alzare e abbassare la griffa di trasporto. (pagina 48)
- ㉑ Interruttore generale (pagina 9)
- ㉒ Presa di alimentazione (pagina 9)
- ㉓ Pedale reostato (pagina 24)
- ㉔ Presa per pedale reostato (pagina 24)
- ㉕ Fessure di ventilazione
Le fessure di ventilazione consentono la circolazione dell'aria intorno al motore. Non coprire le fessure di ventilazione durante l'utilizzo della macchina.

Sezione ago e piedino premistoffa

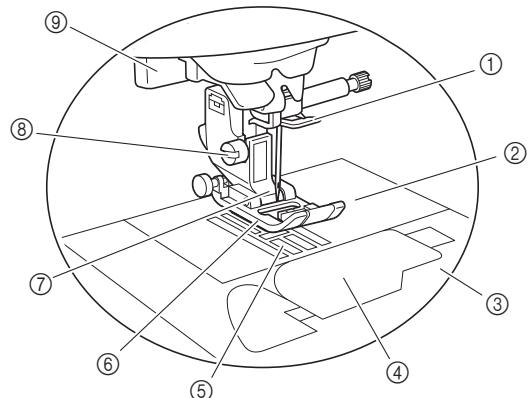

- ① Guida filo della barra dell'ago (pagina 16)
- ② Placca ago (pagina 29)
- ③ Coperchio placca ago (pagina 14)
- ④ Sportello della spolina/cestello della spolina (pagina 14, 56)
- ⑤ Griffa di trasporto
La griffa di trasporto alimenta il tessuto nella direzione di cucitura.
- ⑥ Piedino premistoffa
Il piedino premistoffa esercita una pressione costante sul tessuto durante la cucitura. Montare il piedino premistoffa adatto al punto selezionato.
- ⑦ Supporto del piedino premistoffa (pagina 22)
- ⑧ Vite del supporto del piedino premistoffa (pagina 22)
- ⑨ Leva per asole (pagina 42)

■ Pulsanti di funzionamento

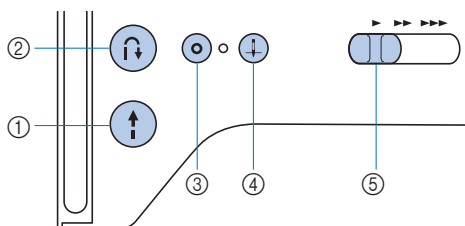

- ① **Pulsante “Avvio/Stop”**

Premere il pulsante “Avvio/Stop” per avviare o arrestare la cucitura.

- ② **Pulsante “Punto di fermatura”**

Premere il pulsante “Punto di fermatura” per cucire punti di fermatura o rinforzo a seconda del punto selezionato.

- ③ **Pulsante “Punto di rinforzo”**

Premere il pulsante “Punto di rinforzo” per cucire ripetutamente e legare un punto singolo. (pagina 25)
Per i punti decorativi, premere questo pulsante per terminare con un punto completo anziché un mezzo punto.
Il LED accanto al pulsante si accende automaticamente durante la cucitura del punto e si spegne al termine della cucitura. (Per i modelli dotati del LED)

- ④ **Pulsante “Posizione ago”**

Premere il pulsante “Posizione ago” per alzare o abbassare l'ago. Premendo due volte il pulsante si cuce un punto.

- ⑤ **Regolatore della velocità di cucitura**

Far scorrere il regolatore della velocità di cucitura per regolare la velocità di cucitura.

■ Pannello operativo e tasti operativi

L'aspetto esterno della macchina varia a seconda del modello.

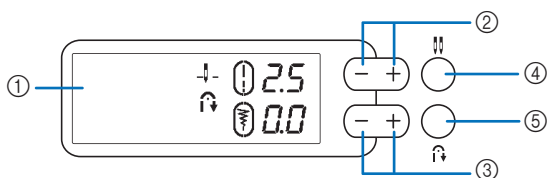

- ① **LCD (display a cristalli liquidi)**

Vengono visualizzati le impostazioni dei punti e i messaggi. (pagina 10)

- ② **Tasti Lunghezza punto**

Premere i tasti Lunghezza punto per regolare la lunghezza del punto. (pagina 27)

- ③ **Tasti Larghezza punto**

Premere i tasti Larghezza punto per regolare la larghezza del punto. (pagina 27)

- ④ **Tasto Selezione modalità ago (singolo/gemello)**

(In dotazione sui modelli con 80/60/50 punti)
Premere il tasto Selezione modalità ago per utilizzare un ago gemello. A ogni pressione di questo tasto si passa tra modalità ago gemello e modalità ago singolo. (pagina 52)

- ⑤ **Tasto Punto di fermatura/rinforzo automatico**

Premere il tasto Punto di fermatura/rinforzo automatico per utilizzare la funzione di cucitura automatica di punti di fermatura/rinforzo. (pagina 25)

Accessori in dotazione

Gli accessori in dotazione possono variare dalla tabella seguente a seconda del modello di macchina acquistato. Per ulteriori dettagli sugli accessori in dotazione e i rispettivi codici parte della macchina, fare riferimento al foglio aggiuntivo "Accessori in dotazione".

Tirare la parte superiore della prolunga base piana per aprire la scatola accessori.

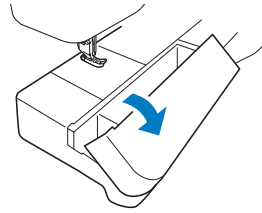

Accessori in dotazione

1. Piedino per zig-zag "J" (sulla macchina)	2. Piedino per sopraggitto "G"	3. Piedino per cerniere "I"	4. Piedino per orlo invisibile "R"	5. Piedino di cucitura bottone "M"	6. Piedino per asole "A"
7. Set di aghi (Uno dei due set di aghi è fornito in dotazione con questa macchina.)	8. Ago gemello Ago 2/11	9. Spolina (4) (Una spolina è sulla macchina.)	10. Taglia asole	11. Spazzolino di pulizia	
12. Cacciavite a disco	13. Cacciavite (grande)	14. Portarocchetto supplementare	15. Fermo per rocchetto (grande)	16. Fermo per rocchetto (medio) (sulla macchina)	17. Fermo per rocchetto (piccolo)
18. Retina	19. Cestello della spolina (sulla macchina)	20. Pedale reostato	21. Borsa accessori	22. Manuale di istruzioni	23. Guida di riferimento rapido

*1 2 aghi 75/11, 2 aghi 90/14, 2 aghi 90/14: ago con punta a sfera (colore dorato)
*2 1 ago 75/11, 1 ago 90/14, 1 ago 100/16

Accessori in dotazione a seconda del modello

1. Piedino per monogrammi "N"	2. Punzone per occhielli	3. Cacciavite (piccolo)	4. Tabella dei punti	5. Supporto per tabella dei punti
--------------------------------------	---------------------------------	--------------------------------	-----------------------------	--

Accessori opzionali

Di seguito si elencano i componenti disponibili come accessori opzionali da acquistare separatamente.

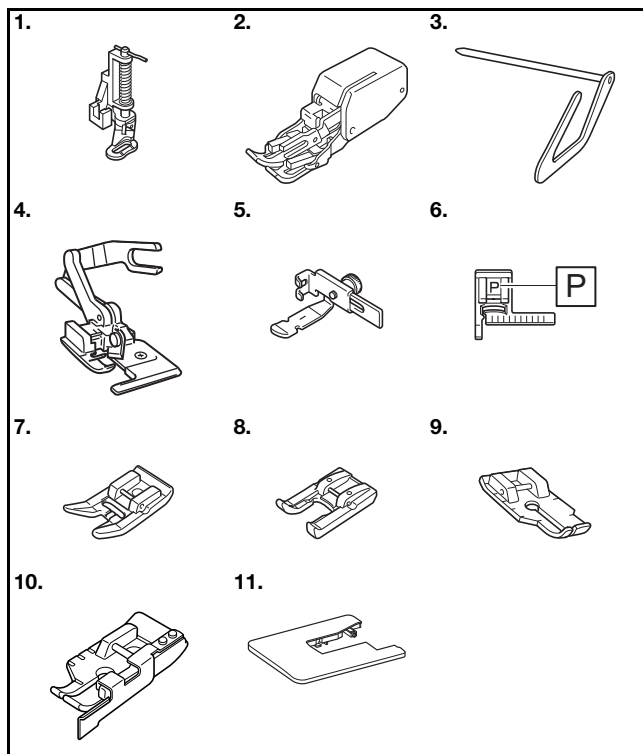

N°	Nome parte	Codice parte		
		America	Europa	Altri
1.	Piedino per trapunte	SA129	F005N: XC1948-052	F005N
2.	Piedino doppio trasporto	SA140	F033N: XG6623-001	F033N F033CN
3.	Guida per trapunte	SA132	F016N: XC2215-052	F016N F016CN
4.	Accessorio tagliacuci "S"	SA177	F054: XC3879-152	F054 F054CN
5.	Piedino per cerniere/ cordoncini regolabile	SA161	F036N: XC1970-052	F036N
6.	Piedino di guida punti "P"	SA160	F035N: XG6609-001	F035N
7.	Piedino antiaderente	SA114	F007N: XC1949-052	F007N F007CN
8.	Piedino a punta aperta	SA186	F060: XG6687-001	F060
9.	Piedino di misurazione da 1/4"	SA125	F001N: XC1944-052	F001N
10.	Piedino di misurazione da 1/4" con guida	SA185	F057: XC7416-252	F057
11.	Tavola ampia	SAWT5	WT15: XG8750-001	WT15AP WT15CN

Promemoria

- Per ottenere accessori o parti opzionali, contattare il proprio rivenditore Brother autorizzato o visitare il nostro sito <http://s.brother/cpjah/>.
- Tutte le specifiche sono corrette al momento della stampa. Tenere presente che alcune specifiche potrebbero essere modificate senza preavviso.
- Sono disponibili svariati piedini per consentire vari tipi di cuciture e finiture. Contattare il rivenditore Brother autorizzato più vicino o visitare il nostro sito <http://s.brother/cpjah/> per un elenco completo degli accessori opzionali disponibili per la macchina.
- Utilizzare sempre gli accessori consigliati per questa macchina.

Montaggio della tabella dei punti (Per i modelli dotati di tabella dei punti)

La tabella dei punti indica i punti e i relativi numeri. Applicare la tabella dei punti al supporto per tabella dei punti e montare il supporto per tabella dei punti al manico della macchina per cucire come illustrato nella figura di seguito.

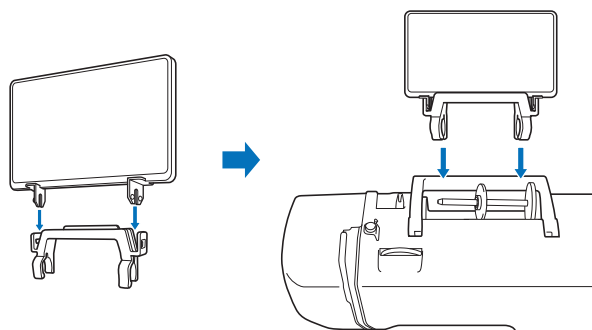

(Per i modelli dotati di custodia rigida)

Quando si ripone la macchina, è possibile appendere la tabella dei punti alla custodia rigida.

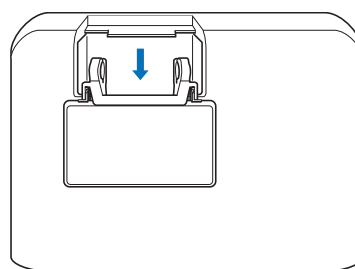

Accensione/spengimento della macchina

⚠ AVVERTENZA

- Utilizzare soltanto corrente derivante da una presa standard per uso domestico. L'uso di sorgenti di alimentazione diverse può provocare rischi di incendio, scossa elettrica o danni alla macchina.
- Assicurarsi che le spine del cavo di alimentazione siano inserite correttamente nella presa elettrica e nella presa per il cavo di alimentazione sulla macchina. In caso contrario, vi sono rischi di incendio o di scossa elettrica.
- Non inserire la spina del cavo di alimentazione in una presa elettrica in cattive condizioni.
- Spegnerla macchina e scollegare la spina nelle seguenti situazioni:
 - Quando si lascia incustodita la macchina
 - Dopo aver utilizzato la macchina
 - Se si verifica un'interruzione di corrente durante l'uso
 - Quando la macchina non funziona in modo corretto a causa di un collegamento errato o di un avvenuto scollegamento
 - Durante temporali con scariche elettriche

⚠ ATTENZIONE

- Utilizzare solo il cavo di alimentazione fornito in dotazione con la macchina.
- Non utilizzare cavi di prolunga o adattatori multipresa con altre apparecchiature collegate contemporaneamente. Vi sono rischi di incendio o di scossa elettrica.
- Non toccare la spina con le mani umide. Vi sono rischi di scossa elettrica.
- Prima di scollegare la macchina dalla presa di corrente, spegnere sempre l'interruttore generale della macchina. Per scollegare il cavo dalla presa elettrica, afferrare sempre la spina. Se si scollega tirando il cavo, questo può danneggiare il cavo o causare rischi di incendio o di scossa elettrica.
- Fare attenzione a non tagliare, danneggiare, modificare, piegare eccessivamente, tirare, attorcigliare o ingarbugliare il cavo di alimentazione. Non collocare oggetti pesanti sul cavo. Non esporre il cavo a sorgenti di calore. Tali condizioni possono danneggiare il cavo o causare rischi di incendio o di scossa elettrica. Se il cavo o la spina sono danneggiati, portare la macchina presso un rivenditore Brother autorizzato prima di continuare ad utilizzarla.
- Se la macchina per cucire deve restare a lungo inutilizzata, scollegare il cavo di alimentazione dalla presa di corrente. In caso contrario, vi sono rischi di incendio.

- 1 Verificare che la macchina sia spenta (interruttore generale posizionato su "○") e inserire la spina del cavo di alimentazione nella presa di alimentazione sul lato destro della macchina.
- 2 Inserire la spina del cavo di alimentazione in una presa elettrica domestica.

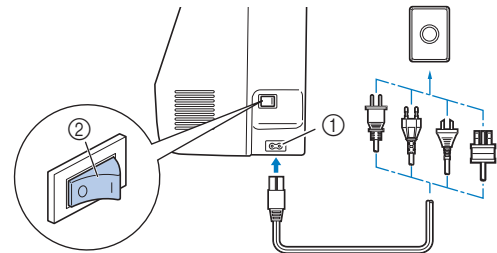

- ① Presa di alimentazione
② Interruttore generale

- 3 Premere il lato destro dell'interruttore generale sul lato destro della macchina per accenderla (posizionarlo su "I").

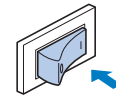

→ La luce per l'area di lavoro e il display LCD si accendono quando si accende la macchina. L'ago e la griffa di trasporto emettono un suono quando si muovono; non si tratta di un'anomalia.

- 4 Per spegnere la macchina, premere il lato sinistro dell'interruttore generale (impostarlo su "○").

Funzionamento del display LCD

Quando si accende la macchina, il display LCD si accenderà e verrà visualizzata la schermata seguente.

Per cambiare le impostazioni visualizzate, utilizzare i tasti operativi e la manopola per la selezione dei punti.

Il display LCD varia a seconda del modello.

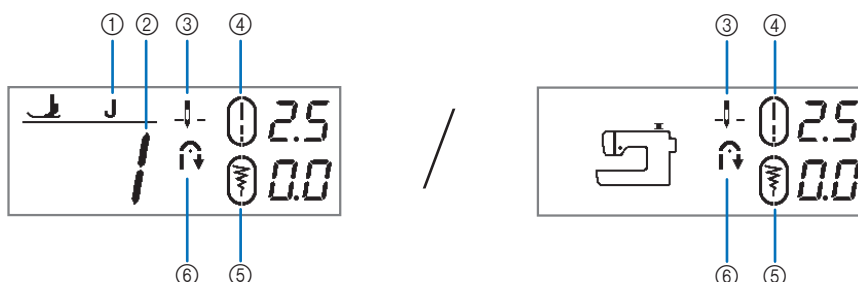

N°	Visualizzazione	Nome dell'elemento	Spiegazione	Pagina
①	J	Piedino premistoffa	Indica il simbolo del piedino premistoffa da utilizzare. Prima di cucire, montare uno dei piedini premistoffa indicati qui. J Piedino per zig-zag "J" A Piedino per asole "A" N Piedino per monogrammi "N" R Piedino per orlo invisibile "R" G Piedino per sopraggitto "G" * I simboli per alcuni piedini premistoffa, ad esempio per il piedino per cerniere "I" e per il piedino per trapunte, potrebbero non essere visualizzati nella schermata.	21
②	-	Numero del punto	Indica il numero del punto correntemente selezionato.	33
③	↓ -	Impostazione della posizione dell'ago	Indica se l'ago si trova nella posizione sollevata o abbassata programmata. Inoltre, indica se è selezionata la modalità ago singolo o la modalità ago gemello. (L'indicatore della modalità ago gemello viene visualizzato solo sui modelli dotati di tasto Selezione modalità ago.) ↓ -: ago singolo/posizione abbassata ↓ -: ago gemello/posizione abbassata ↓ : ago singolo/posizione sollevata ↓ : ago gemello/posizione sollevata	11
④	0 2.5	Lunghezza punto	Mostra la lunghezza del punto selezionato.	27
⑤	0 0.0	Larghezza punto	Mostra la larghezza del punto selezionato.	27
⑥	↻	Cucitura automatica di punti di fermatura/rinforzo	Indica che la cucitura automatica di punti di fermatura/rinforzo è correntemente attivata.	25

Promemoria

- Sui modelli senza visualizzazione del numero del punto e del piedino premistoffa sul display LCD, il numero del punto e il piedino premistoffa sono indicati nella finestra di visualizzazione del punto.

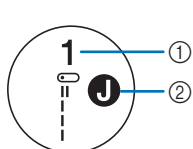

- ① Numero del punto
- ② Piedino premistoffa

Modifica delle impostazioni della macchina

■ Modifica della posizione di arresto dell'ago

È possibile modificare la posizione dell'ago al termine della cucitura da abbassata a sollevata.

- 1 Tenere premuto il pulsante "Posizione ago" per circa 3 secondi.

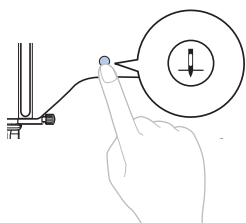

→ La macchina emette due segnali acustici e la posizione di arresto dell'ago passa alla posizione sollevata.

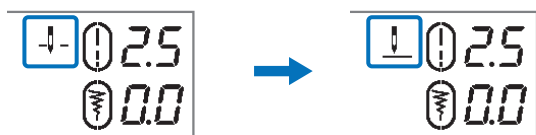

📖 Promemoria

- Eseguendo la stessa operazione, la macchina emette un segnale acustico e la posizione di arresto dell'ago passa alla posizione abbassata.
- Quando si modifica questa impostazione, la macchina emette un segnale acustico anche se l'avvisatore acustico è disattivato.

■ Modifica della posizione iniziale (Per i modelli con 80/60/50 punti)

È possibile modificare il punto automaticamente selezionato all'accensione della macchina da "1 Punto diritto (sinistra)" a "3 Punto diritto (centro)".

- 1 Tenere premuto il tasto Lunghezza punto "-" durante l'accensione della macchina.

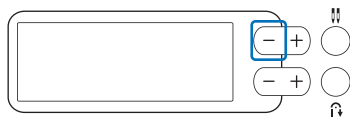

→ La macchina emette un segnale acustico e la posizione iniziale dell'ago passa a "3 Punto diritto (centro)".

📖 Promemoria

- Eseguendo la stessa operazione, la macchina emette un segnale acustico e la posizione iniziale dell'ago passa a "1 Punto diritto (sinistra)".
- Quando si modifica questa impostazione, la macchina emette un segnale acustico anche se l'avvisatore acustico è disattivato.

■ Attivazione/disattivazione dell'avvisatore acustico

L'avvisatore acustico può essere disattivato.

- 1 Tenere premuto il tasto Lunghezza punto "-" durante l'accensione della macchina.

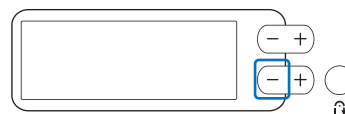

→ La macchina si avvia senza emettere segnali acustici e l'avvisatore acustico viene disattivato.

📖 Promemoria

- Eseguendo la stessa operazione, la macchina emette un segnale acustico e l'avvisatore acustico viene attivato.

⚠ ATTENZIONE

- Quando si cambia la posizione di arresto o iniziale dell'ago, la macchina emette un segnale acustico anche se l'avvisatore acustico è stato disattivato.

Avvolgimento/Installazione della spolina

⚠ ATTENZIONE

- Utilizzare unicamente la spolina di plastica in dotazione con la macchina o spoline dello stesso tipo (SA156/SFB: XA5539-151/SFB). L'altezza della spolina è di 11,5 mm (circa 7/16 in). L'utilizzo di altre spoline potrebbe danneggiare la macchina. SA156 è una spolina di tipo Classe 15.
- Le spoline di precedente fabbricazione potrebbero non presentare il segno "b". Se però sono dello stesso tipo, possono essere utilizzate con questa macchina (SA156/SFB: XA5539-151/SFB).

Avvolgimento della spolina

In questa sezione viene descritto come avvolgere il filo su una spolina.

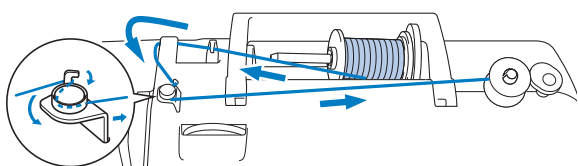

- 1** Posizionare la spolina sull'albero avvolgitore della spolina in modo da allineare la fessura nella spolina alla molla sull'albero, quindi far scorrere l'albero avvolgitore della spolina verso destra finché scatta in posizione.

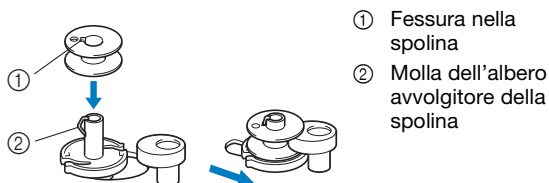

📖 Promemoria

- Controllare l'orientamento d'installazione della spolina risulterà utile per le successive procedure. Posizionando la spolina all'interno del cestello della spolina osservando lo stesso orientamento dell'albero avvolgitore della spolina, è possibile installare la spolina assicurando la corretta direzione di avvolgimento del filo spolina.

È possibile utilizzare il segno "b" presente su uno dei lati della spolina fornita in dotazione con questa macchina come riferimento.

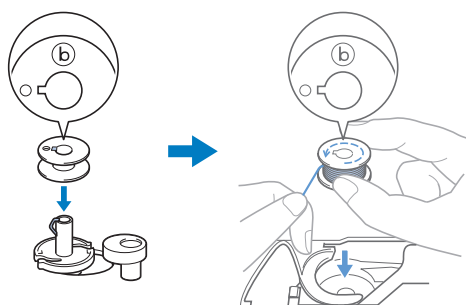

- 2** Rimuovere il fermo per rocchetto e collocare il rocchetto di filo per la spolina sul portarocchetto.

Far scorrere il rocchetto sul portarocchetto in modo che il filo si svolga verso la parte anteriore dal fondo, altrimenti il filo potrebbe ingarbugliarsi attorno al portarocchetto.

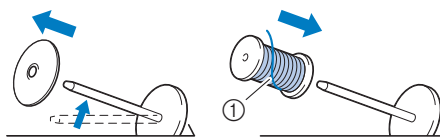

- ① Il filo si svolge verso la parte anteriore dal fondo.

- 3** Far scorrere il fermo per rocchetto sul portarocchetto.

Far scorrere il fermo per rocchetto il più possibile verso destra, come illustrato, con il lato arrotondato a sinistra.

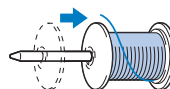

⚠ ATTENZIONE

- Se non si installa correttamente il rocchetto o il fermo per rocchetto, il filo potrebbe ingarbugliarsi attorno al portarocchetto provocando la rottura dell'ago.
- Sono disponibili tre dimensioni di fermo per rocchetto, consentendo così di scegliere il fermo che meglio si adatta al rocchetto in uso. Se il fermo è troppo piccolo per il rocchetto in uso, si rischia che il filo si incastri nella fessura del rocchetto o di danneggiare la macchina. Per i dettagli sull'inserimento del rocchetto di filo, consultare "Promemoria" a pagina 12.



📖 Promemoria

- Quando si utilizza il rocchetto come illustrato di seguito, utilizzare il fermo per rocchetto piccolo e lasciare un po' di spazio tra il fermo e il rocchetto.

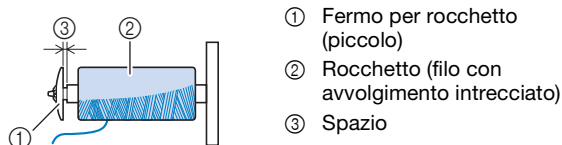

- Se si utilizza filo che si svolge rapidamente, ad esempio filo di nylon trasparente o metallico, collocare la retina sopra il rocchetto di prima di collocare il rocchetto di filo sul portarocchetto.

Se la retina è troppo lunga, piegarla per adattarla alle dimensioni del rocchetto.

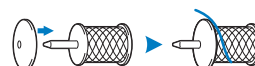

- 4** Far passare il filo sotto il guidafile, quindi sotto il coperchio del guidafile e verso la parte anteriore.

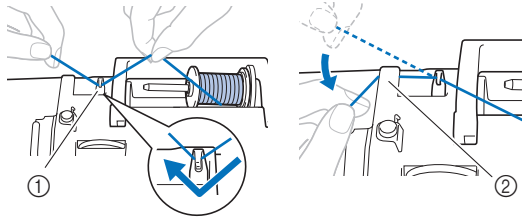

- ① Guidafile
② Coperchio del guidafile

- 5** Far passare il filo sotto il gancio della guida filo dell'avvolgitore della spolina e avvolgerlo in senso antiorario sotto il disco di pretensionamento.

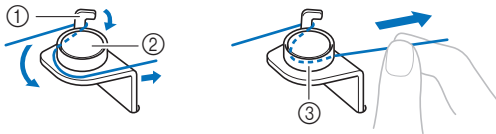

- ① Guida filo dell'avvolgitore della spolina
② Disco di pretensionamento
③ Inserirlo completamente

Nota

- Assicurarsi che il filo passi sotto il disco di pretensionamento.

- 6** Avvolgere il filo in senso orario intorno alla spolina 5 o 6 volte, far passare il filo attraverso la fessura di guida nell'alloggiamento dell'avvolgitore spolina e tirarlo per tagliarlo.

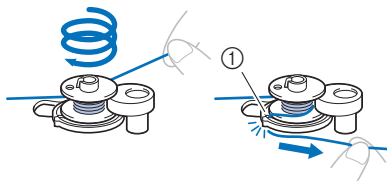

- ① Fessura di guida nell'alloggiamento dell'avvolgitore spolina (con tagliafilo incorporato)

Nota

- Avvolgere il filo in senso orario attorno alla spolina, altrimenti il filo si avvolgerà attorno all'albero avvolgitore della spolina.

ATTENZIONE

- Tagliare il filo come descritto. Se si avvolge la spolina senza tagliare il filo con il tagliafilo incorporato nella fessura di guida nell'alloggiamento dell'avvolgitore spolina, il filo potrebbe ingarbugliarsi nelle spolina oppure l'ago potrebbe piegarsi o rompersi quando il filo della spolina inizia a esaurirsi.

- 7** Far scorrere il regolatore della velocità di cucitura per regolare la velocità di avvolgimento della spolina. Far scorrere il regolatore verso destra per aumentare la velocità e verso sinistra per ridurla.

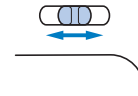

Promemoria

- Si consiglia di avvolgere il filo elastico, ad esempio il filo di nylon trasparente, a bassa velocità perché potrebbe tendersi.

- 8** Accendere la macchina.

- 9** Premere una volta il pulsante "Avvio/Stop" per avviare l'avvolgimento della spolina. Se il pedale reostato è collegato, premere il pedale.



Nota

- Quando si avvolge filo di nylon trasparente sulla spolina, smettere di avvolgere la spolina quando questa è piena per 1/2-2/3. Se la spolina viene avvolta completamente con filo di nylon trasparente, potrebbe non essere avvolta correttamente o le prestazioni di cucitura potrebbero essere compromesse. Inoltre, potrebbe essere applicata una pressione eccessiva alla spolina, potrebbe non essere possibile rimuovere la spolina dall'albero avvolgitore della spolina o la spolina potrebbe rompersi.



- 10** Se l'avvolgimento della spolina rallenta, premere una volta il pulsante "Avvio/Stop" per arrestare la macchina.

Se il pedale reostato è collegato, togliere il piede dal pedale.

ATTENZIONE

- Se l'avvolgimento della spolina rallenta, arrestare la macchina. In caso contrario, si rischia di danneggiare la macchina.

- 11** Tagliare il filo, far scorrere l'albero avvolgitore della spolina verso sinistra finché scatta in posizione e rimuovere la spolina.

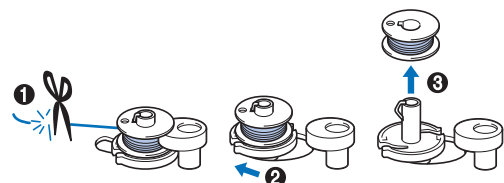

- 12 Far scorrere il regolatore della velocità di cucitura nella posizione di velocità di cucitura desiderata.
- 13 Rimuovere il rocchetto per il filo della spolina dal portarocchetto.

Installazione della spolina

Installare la spolina avvolta con il filo.
È possibile iniziare immediatamente la cucitura senza estrarre il filo della spolina, inserendo semplicemente la spolina nel cestello della spolina e guidando il filo attraverso la fessura nel coperchio placca ago.

Promemoria

- Se i fili dovranno essere tirati per creare arricciature o se il filo all'inizio della cucitura finisce, ad esempio, durante la trapuntatura a mano libera, tirare dapprima il filo spolina.
Per i dettagli fare riferimento a "Estrazione del filo spolina" a pagina 18.

ATTENZIONE

- Utilizzare spoline che siano state avvolte correttamente con il filo, altrimenti si rischia la rottura dell'ago o il tensionamento non corretto del filo.



- Prima di inserire o cambiare la spolina, verificare di aver spento la macchina, onde evitare lesioni nel caso in cui si prema il pulsante "Avvio/Stop" o qualsiasi altro pulsante e la macchina si azioni.

- 1 Accendere la macchina.
- 2 Premere una o due volte  (pulsante "Posizione ago") per sollevare l'ago.
- 3 Spegnerla la macchina.
- 4 Sollevare la leva del piedino premistoffa.
- 5 Far scorrere il fermo dello sportello della spolina verso destra e rimuovere lo sportello della spolina.

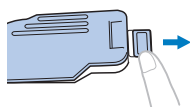

- 6 Posizionare la spolina nel cestello della spolina in modo che il filo si svolga verso sinistra.

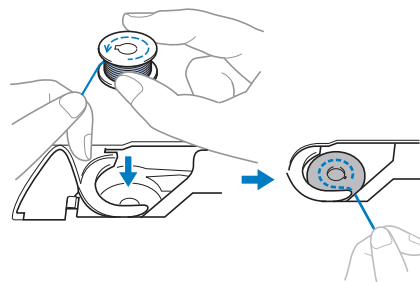

Promemoria

- Per assicurare la corretta direzione di avvolgimento del filo spolina, posizionare la spolina all'interno del cestello della spolina osservando lo stesso orientamento dell'albero avvolgitore della spolina.

È possibile utilizzare il segno "b" presente su uno dei lati della spolina fornita in dotazione con questa macchina come riferimento.

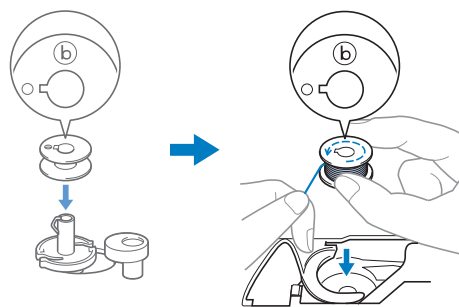

- 7 Tenere delicatamente ferma la spolina con la mano destra (1) e guidare l'estremità del filo attorno alla linguetta del coperchio placca ago con la mano sinistra (2).

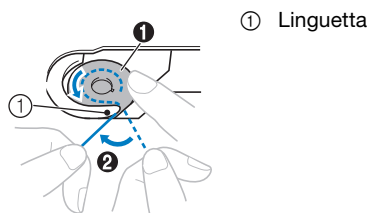

ATTENZIONE

- Tenere ferma la spolina con il dito e svolgere correttamente il filo della spolina, onde evitare la rottura o il tensionamento non corretto del filo.

- 8** Tenendo delicatamente ferma la spolina con la mano destra (1), guidare il filo attraverso la fessura del coperchio placca ago (2) e tirarlo delicatamente con la mano sinistra (3).

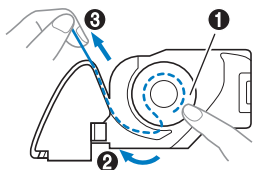

Promemoria

- Guidando il filo attorno alla linguetta del coperchio placca ago, facendo passare il filo come indicato da 2 nella figura e tirando delicatamente il filo in 3, il filo entrerà nella molla di tensionamento del cestello della spolina per applicare la tensione corretta al filo della spolina durante la cucitura.

- 9** Tenendo delicatamente ferma la spolina con la mano destra (1), continuare a guidare il filo attraverso la fessura con la mano sinistra (2). Dopo di che, tagliare il filo con il tagliafilo (3).

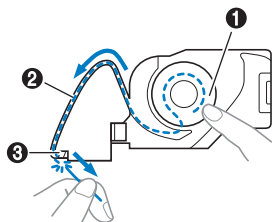

Promemoria

- Accertarsi di completare correttamente l'infilatura della spolina seguendo queste istruzioni. Se il filo viene posizionato semplicemente nella fessura del coperchio placca ago, il filo della spolina non sarà infilato correttamente, generando scarse prestazioni di cucitura o una tensione del filo errata.

- 10** Rimontare lo sportello della spolina.

Inserire la linguetta dello sportello della spolina nella fessura del coperchio placca ago, quindi premere leggermente sul lato destro.

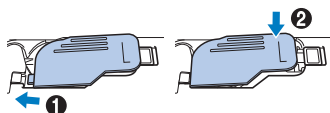

Promemoria

- È possibile iniziare a cucire senza estrarre il filo della spolina. Se si desidera estrarre il filo della spolina prima di iniziare a cucire, estrarlo seguendo la procedura descritta in "Estrazione del filo spolina" a pagina 18.

Infilatura superiore

! ATTENZIONE

- Seguire attentamente le istruzioni quando si esegue l'infilatura del filo superiore. Se l'infilatura superiore è incorretta, si rischia che il filo si ingarbugli o che l'ago si pieghi o si rompa.
- Non utilizzare mai uno spessore di filo pari o inferiore a 20.
- Utilizzare l'ago e il filo nella combinazione corretta. (pagina 19)

Infilatura del filo superiore

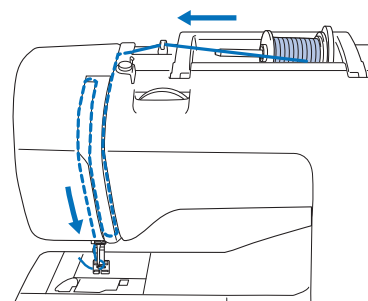

→ Seguire attentamente le istruzioni quando si esegue l'infilatura del filo superiore.

- 1** Accendere la macchina.
- 2** Alzare la leva del piedino premistoffa per sollevare il piedino premistoffa.

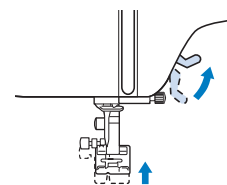

Nota

- Se non si solleva il piedino premistoffa, non è possibile eseguire l'infilatura della macchina.

3 Premere una o due volte  (pulsante "Posizione ago") per sollevare l'ago.

→ L'ago si solleva correttamente quando il segno sul volantino si trova in alto, come illustrato di seguito. Controllare il volantino e, se il segno non si trova in questa posizione, premere  (pulsante "Posizione ago") finché si trova nella posizione corretta.

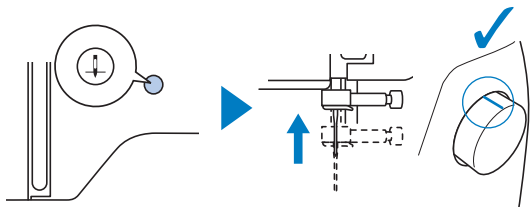

4 Spegner la macchina.

! ATTENZIONE

- Prima di infilare l'ago, verificare di aver spento la macchina, onde evitare lesioni nel caso in cui si prema il pulsante "Avvio/Stop" o qualsiasi altro pulsante e la macchina si azioni.

5 Rimuovere il fermo per rocchetto e collocare il rocchetto di filo sul portarocchetto.

Far scorrere il rocchetto sul portarocchetto in modo che il filo si svolga verso la parte anteriore dal fondo, altrimenti il filo potrebbe ingarbugliarsi attorno al portarocchetto.

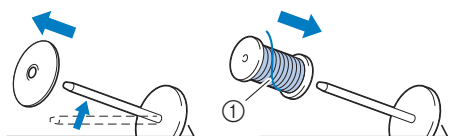

① Il filo si svolge verso la parte anteriore dal fondo.

6 Far scorrere il fermo per rocchetto sul portarocchetto.

Far scorrere il fermo per rocchetto il più possibile verso destra, come illustrato, con il lato arrotondato a sinistra.

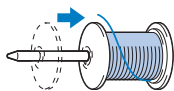

! ATTENZIONE

- Scegliere il fermo per rocchetto più adatto alle dimensioni del rocchetto in uso. Per ulteriori informazioni riguardo alla scelta dei fermi per rocchetto per il filo prescelto, fare riferimento a "Promemoria" a pagina 12.



- Se non si posiziona correttamente il rocchetto o il fermo per rocchetto, si rischia che il filo si ingarbugli attorno al portarocchetto o che l'ago si rompa.

7 Far passare il filo sotto il guidafilo, quindi sotto il coperchio del guidafilo e verso la parte anteriore.

Tenere il filo con la mano destra in modo che il filo estratto sia ben teso e far passare il filo sotto il coperchio del guidafilo con la mano sinistra.

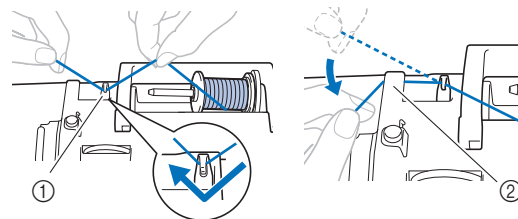

① Guidafilo
② Coperchio del guidafilo

8 Far passare il filo attraverso il solco del filo nell'ordine illustrato di seguito.

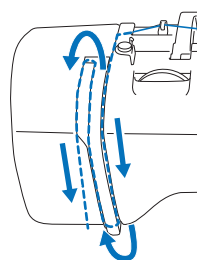

9 Accertarsi che il filo passi nella levetta del tendifilo come indicato di seguito.

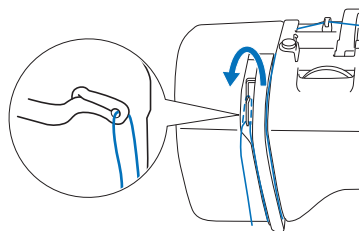

10 Far scorrere il filo dietro la guida filo della barra dell'ago.

È possibile far scorrere agevolmente il filo dietro la guida filo della barra dell'ago tenendolo con la mano sinistra e guidandolo con quella destra, come illustrato. Verificare che il filo passi attraverso verso il lato sinistro della linguetta della guida filo della barra dell'ago.

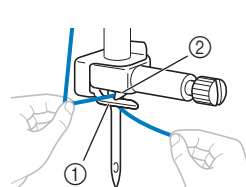

① Guida filo della barra dell'ago
② Linguetta

11 Controllare che l'ago e il filo siano compatibili con l'infilatura dell'ago. Se sono compatibili, continuare con il passaggio successivo.

- È possibile utilizzare l'infilatura dell'ago con aghi per macchina da 75/11 fino a 100/16.
- Non è possibile utilizzare l'infilatura dell'ago con l'ago a lancia o l'ago gemello.
- Quando si utilizzano fili di nylon trasparenti a filamento singolo o fili speciali, si consiglia di utilizzare l'infilatura dell'ago.
- Se non è possibile utilizzare l'infilatura dell'ago, inserire manualmente il filo attraverso la cruna dell'ago dalla parte anteriore a quella posteriore. A questo punto, verificare che la macchina sia stata spenta come descritto al passaggio 4.

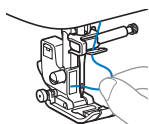

12 Tirare verso sinistra l'estremità del filo che è stato fatto passare attraverso la guida filo della barra dell'ago, far passare il filo attraverso la fessura e tirarlo bene dalla parte anteriore verso quella posteriore per inserirlo completamente nella fessura del disco guidafilo (contrassegnato da "7").

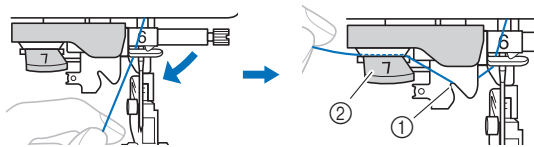

- ① Fessura del guidafilo dell'infilatura dell'ago
- ② Disco guidafilo dell'infilatura dell'ago

13 Tagliare il filo con il tagliafilo sul lato sinistro della macchina.

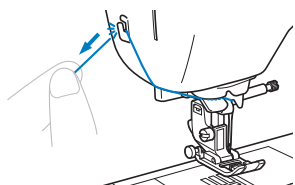

Nota

- Se si tira il filo e non è possibile tagliarlo correttamente, abbassare la leva del piedino premistoffa in modo che il filo venga tenuto in posizione prima di tagliarlo. Se si esegue questa operazione, andare al passaggio 15.
- Quando si utilizza un filo che si svolge rapidamente dal rocchetto, ad esempio un filo metallico, potrebbe essere difficile infilare l'ago se si taglia il filo. Pertanto, invece di utilizzare il tagliafilo, estrarre circa 8 cm (circa 3 in) di filo dopo averlo fatto passare nel disco guidafilo dell'infilatura dell'ago (contrassegnati da "7").

14 Abbassare la leva del piedino premistoffa per abbassarlo.

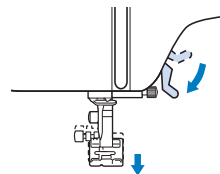

15 Abbassare il più possibile la leva dell'infilatura dell'ago sul lato sinistro della macchina per far girare il gancio.

Una volta abbassato il disco guidafilo dell'infilatura dell'ago (1), il gancio ruota (2).

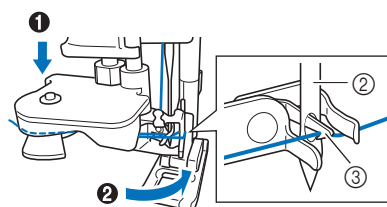
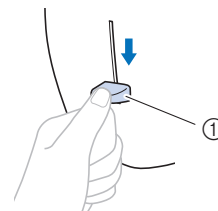

- ① Leva dell'infilatura dell'ago
- ② Ago
- ③ Gancio

Nota

- Se non si solleva completamente l'ago, l'infilatura dell'ago non riesce ad infilare l'ago. Ruotare il volantino in senso antiorario fino a sollevare al massimo l'ago. L'ago è correttamente sollevato quando il segno sul volantino si trova in alto, come illustrato al passaggio 15 a pagina 15.

16 Sollevare lentamente la leva dell'infilatura dell'ago.

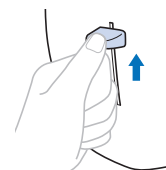

17 Estrarre con attenzione l'estremità del filo fatto passare nella cruna dell'ago.

Se il filo non è stato completamente infilato, ma si è arricciato nella cruna dell'ago, tirare con attenzione l'arricciamento attraverso la cruna dell'ago per estrarre l'estremità del filo.

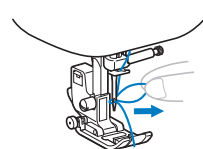

- 18** Alzare la leva del piedino premistoffa, far passare l'estremità del filo attraverso e sotto il piedino premistoffa ed estrarre circa 5 cm (circa 2 pollici) di filo verso la parte posteriore della macchina.

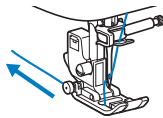

- 19** Accendere la macchina.

Estrazione del filo spolina

Se i fili dovranno essere tirati per creare arricciature o se il filo all'inizio della cucitura finisce, ad esempio, durante la trapuntatura a mano libera, tirare dapprima il filo spolina.

- 1** Fare riferimento a "Infilatura del filo superiore" a pagina 15 per eseguire l'infilatura della macchina con il filo superiore e infilare l'ago.
- 2** Seguire i passaggi da **1** a **6** "Installazione della spolina" a pagina 14 per installare la spolina e inserirla nel cestello della spolina.
- 3** Far passare il filo della spolina attraverso la fessura.
Non tagliare il filo con il tagliafilo, altrimenti potrebbe risultare difficile tirare il filo spolina.

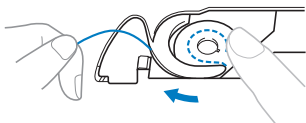

- 4** Accendere la macchina.

- 5** Tenendo delicatamente il filo superiore con la mano sinistra, premere due volte  (pulsante "Posizione ago") per abbassare e sollevare l'ago.

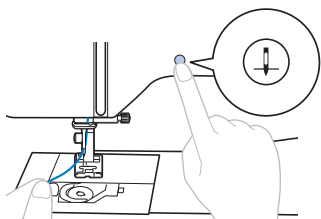

→ Il filo della spolina si aggancia attorno al filo superiore e può essere estratto.

- 6** Tirare con attenzione il filo superiore verso l'alto per estrarre l'estremità del filo della spolina.

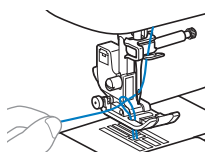

- 7** Estrarre il filo della spolina, farlo passare sotto il piedino premistoffa e tirare circa 10 cm (4 pollici) verso la parte posteriore della macchina, pareggiandolo con il filo superiore.

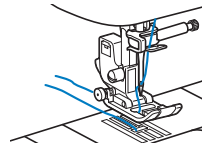

- 8** Rimontare lo sportello della spolina.

Combinazioni tessuto/filo/ago

- **Aghi utilizzabili con questa macchina: aghi per macchina da cucire per uso domestico (dimensioni 65/9 - 100/16)**
 - * A un numero di ago maggiore corrisponde un ago di dimensioni maggiori. A numeri di ago minori corrispondono aghi di dimensioni inferiori.
- **Filo utilizzabile con questa macchina: spessore 30 - 90**
 - * Mai utilizzare filo di spessore pari o inferiore a 20. Potrebbe causare guasti alla macchina.
 - * Ad un numero minore corrisponde un filo più spesso. A numeri maggiori corrispondono fili più sottili.
- **L'ago della macchina che deve essere utilizzato dipende dal tipo e dallo spessore del tessuto. Fare riferimento alla seguente tabella per scegliere il filo e l'ago adatti al tessuto che si desidera cucire.**
 - Le combinazioni illustrate nella tabella forniscono una linea guida generale. Cucire dei punti di prova sul numero di strati e il tipo di tessuto che verranno effettivamente utilizzati nel progetto.
 - Gli aghi della macchina sono materiali di consumo. Per garantire sicurezza e risultati ottimali, si consiglia di sostituire l'ago a intervalli regolari. Per i dettagli su quando sostituire l'ago, fare riferimento a "Controllo dell'ago" a pagina 20.
- **In linea di principio, utilizzare un ago e un filo sottili con i tessuti leggeri e un ago e un filo più spessi con i tessuti pesanti.**
- **Selezionare un punto adatto al tessuto e regolare la lunghezza del punto. Se si cuciono tessuti leggeri, rendere il punto più sottile (più corto). Se si cuciono tessuti pesanti, rendere il punto più grosso (più lungo). (pagina 27) Se si cuciono tessuti elastici, fare riferimento a "Cucitura di tessuti elastici" a pagina 31.**

Tipo di tessuto/applicazione		Filo		Dimensioni ago	Lunghezza punto mm (in)
		Tipo	Peso		
Tessuti leggeri	Batista, georgette, challis, organza, crêpe, chiffon, voile, garza, tulle, fodere, ecc.	Filo di poliestere	60 - 90	65/9 - 75/11	Punti sottili 1,8-2,5 (1/16-3/32)
		Filo di cotone, Filo di seta	50 - 80		
Tessuti medi	Panno rasato, taffetà, gabardine, flanella, tela crespa a strisce, doppia garza, lino, spugna per asciugamani, tessuto a nido d'ape, tela per lenzuola, popeline, twill di cotone, satin, cotone per trapuntatura, ecc.	Filo di poliestere	60 - 90	75/11 - 90/14	Punti normali 2,0-3,0 (1/16-1/8)
		Filo di cotone, Filo di seta	50 - 60		
Tessuti pesanti	Denim (12 oz o più), tela, ecc.	Filo di poliestere, Filo di cotone	30	100/16	Punti grossi 2,5-4,0 (3/32-3/16)
	Denim (12 oz o più), tela, tweed, velluto a coste, velours, lana melton, tessuti rivestiti in vinile, ecc.	Filo di poliestere	60	90/14 - 100/16	
		Filo di cotone, Filo di seta	30 - 50		
Tessuti elastici (tessuti a maglia, ecc.)	Jersey, tricot, tessuti per T-shirt, pile, interlock, ecc. Filo di cotone,	Filo di poliestere, Filo di cotone, Filo di seta	50	Ago con punta a sfera 75/11 - 90/14	Impostazione adatta allo spessore del tessuto
Per cucitura superiore		Filo di poliestere,	30	90/14 - 100/16	Impostazione adatta allo spessore del tessuto
		Filo di cotone	50 - 60	75/11 - 90/14	

■ Filo di nylon trasparente

Utilizzare un ago "topstitching" per macchina da cucire per uso domestico, indipendentemente dal tessuto o dal filo.

■ Cucitura di punti decorativi (aghi e fili)

Quando si cuciono tessuti leggeri, medi o elastici, utilizzare l'ago con punta a sfera (colore dorato) 90/14. Quando si cuciono tessuti pesanti, utilizzare un ago per macchina da cucire per uso domestico 90/14.

Inoltre, occorre utilizzare un filo N. 50-60.

⚠ ATTENZIONE

- Le combinazioni adatte di tessuto, filo e ago sono illustrate nella tabella precedente. Utilizzando la combinazione non corretta di tessuto, filo e ago, soprattutto quando si cuciono tessuti pesanti (come il denim) con aghi sottili (ad esempio da 65/9 a 75/11), si rischia di piegare o rompere l'ago. Inoltre, si rischia che la cucitura risulti irregolare o arricciata oppure che vengano saltati dei punti.

Sostituzione dell'ago

⚠ ATTENZIONE

- Utilizzare solo gli aghi per macchina da cucire per uso domestico consigliati. L'uso di aghi diversi potrebbe causarne la rottura o danni alla macchina.
- Non utilizzare mai aghi piegati. Gli aghi piegati possono rompersi facilmente, causando potenzialmente lesioni personali.

Controllo dell'ago

Prima di utilizzare l'ago, collocare il lato piatto su una superficie piana e controllare che la distanza tra l'ago e la superficie sia regolare.

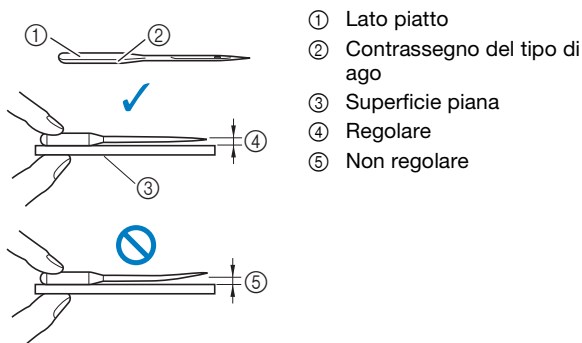

💡 Nota

- Gli aghi della macchina sono materiali di consumo. Sostituire l'ago nei casi descritti di seguito.
 - Se si sente un rumore anomalo quando l'ago penetra nel tessuto. (La punta dell'ago potrebbe essere rotta o smussata.)
 - Se vengono saltati punti. (L'ago potrebbe essere piegato.)
 - In genere dopo aver completato un progetto, ad esempio un indumento.

Sostituzione dell'ago

Utilizzare il cacciavite e un ago nuovo che sia stato stabilito essere dritto seguendo le istruzioni in "Controllo dell'ago" a pagina 20.

- 1 Premere una o due volte  (pulsante "Posizione ago") per sollevare l'ago.
- 2 Collocare tessuto o carta sotto il piedino premistoffa per coprire il foro della placca ago per impedire che l'ago cada nella macchina.

- 3 Spegnere la macchina.

⚠ ATTENZIONE

- Prima di sostituire l'ago, verificare di aver spento la macchina, onde evitare lesioni nel caso in cui si preme il pulsante "Avvio/Stop" o qualsiasi altro pulsante e la macchina si azioni.

- 4 Tenere l'ago con la mano sinistra e utilizzare un cacciavite per ruotare la vite morsetto ago verso di sé (in senso antiorario) per rimuovere l'ago.

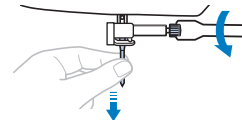

- Non esercitare troppa forza quando si allenta o si stringe la vite morsetto ago, altrimenti si rischia di danneggiare alcune parti della macchina.

- 5 Con il lato piatto dell'ago rivolto verso la parte posteriore della macchina, inserire l'ago nuovo finché tocca l'arresto per ago. Stringere con il cacciavite la vite morsetto ago ruotandola in senso orario.

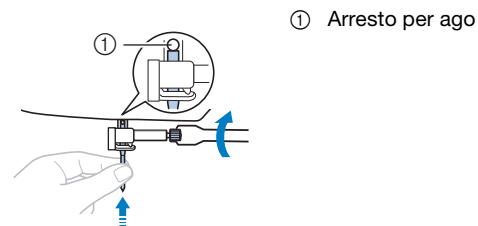

⚠ ATTENZIONE

- Inserire l'ago finché tocca l'arresto per ago e stringere bene la vite morsetto ago con il cacciavite, altrimenti si rischiano la rottura dell'ago o danni.

- 6 Accendere la macchina.

Sostituzione del piedino premistoffa

⚠ ATTENZIONE

- Utilizzare il piedino premistoffa adatto al tipo di punto che si desidera cucire, altrimenti si rischia che l'ago colpisca il piedino premistoffa facendo piegare o rompere l'ago. Per i dettagli sul piedino premistoffa da utilizzare con il punto selezionato, fare riferimento a "Tabella dei punti" a pagina 33.
- Utilizzare esclusivamente piedini premistoffa studiati appositamente per la macchina in uso. L'uso di piedini premistoffa diversi potrebbe causare lesioni personali o danni alla macchina.

💡 Nota

- Quando si seleziona un punto, sul display LCD o nella finestra di visualizzazione del punto viene visualizzato il simbolo del piedino premistoffa che si deve utilizzare. Controllare che sia montato il piedino premistoffa corretto prima di iniziare a cucire. Se è installato il piedino premistoffa sbagliato, montare il piedino premistoffa corretto. La posizione in cui viene visualizzato il simbolo del piedino premistoffa varia a seconda del modello.



- * I simboli per alcuni piedini premistoffa, ad esempio per il piedino per cerniere "1" e per il piedino per trapunte, potrebbero non essere visualizzati nella schermata.

Sostituzione del piedino premistoffa

- 1 Premere una o due volte \updownarrow (pulsante "Posizione ago") per sollevare l'ago.
- 2 Spegnerla macchina.

⚠ ATTENZIONE

- Prima di sostituire il piedino premistoffa, verificare di aver spento la macchina, onde evitare lesioni nel caso in cui si preme il pulsante "Avvio/Stop" o qualsiasi altro pulsante e la macchina si azioni.

- 3 Sollevare la leva del piedino premistoffa.

- 4 Premere il pulsante nero sul retro del supporto del piedino premistoffa per rimuovere il piedino premistoffa.

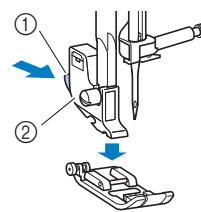

- ① Pulsante nero
- ② Supporto del piedino premistoffa

- 5 Posizionare il piedino premistoffa corretto sotto il supporto del piedino premistoffa in modo che il perno del piedino premistoffa sia allineato alla fessura sul supporto del piedino premistoffa.

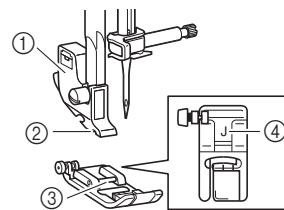

- ① Supporto del piedino premistoffa
- ② Fessura sul supporto del piedino premistoffa
- ③ Perno del piedino premistoffa
- ④ Tipo di piedino premistoffa

- 6 Abbassare lentamente la leva del piedino premistoffa in modo che il perno del piedino si innesti nella fessura del supporto del piedino.

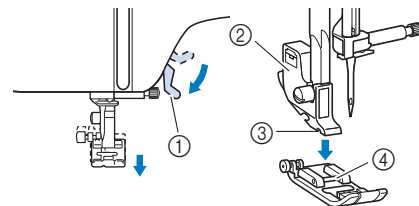

- ① Leva del piedino premistoffa
- ② Supporto del piedino premistoffa
- ③ Fessura sul supporto del piedino premistoffa
- ④ Perno del piedino premistoffa

→ Il piedino premistoffa è montato.

- 7 Alzare la leva del piedino premistoffa per controllare che sia montato bene.

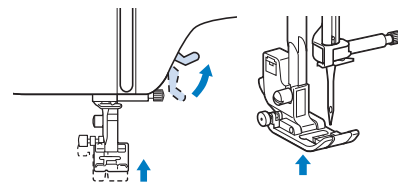

- 8 Accendere la macchina.

Rimozione e montaggio del supporto del piedino premistoffa

Rimuovere il supporto del piedino premistoffa quando si pulisce la macchina o si installa un piedino premistoffa che non utilizza il supporto, ad esempio il piedino doppio trasporto e il piedino per trapunte.

■ Rimozione del supporto del piedino premistoffa

- 1 Spegnere la macchina.
- 2 Rimuovere il piedino premistoffa.
 - Per i dettagli fare riferimento a “Sostituzione del piedino premistoffa” a pagina 21.
- 3 Utilizzare il cacciavite per allentare la vite del supporto del piedino premistoffa.

Ruotare la vite verso il retro della macchina (in senso antiorario).

 - Si può allentare o stringere la vite del supporto del piedino premistoffa anche con il cacciavite a disco.

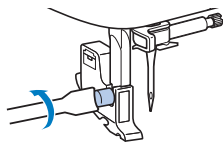

■ Montaggio del supporto del piedino premistoffa

- 1 Spegnere la macchina.
- 2 Sollevare la leva del piedino premistoffa.
- 3 Allineare la fessura del supporto del piedino premistoffa alla vite.

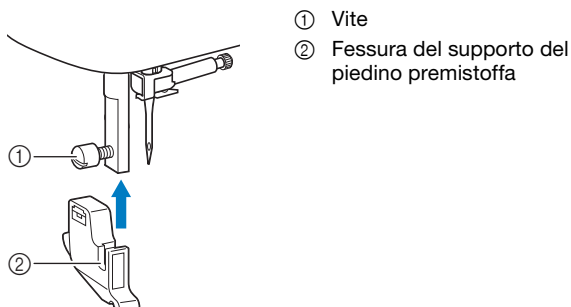

- 4 Tenere il supporto del piedino premistoffa in posizione con la mano destra e stringere la vite utilizzando il cacciavite con la mano sinistra.

Ruotare la vite verso di sé (in senso orario).

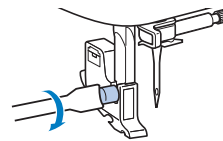

⚠ ATTENZIONE

- Accertarsi di stringere bene la vite del supporto del piedino premistoffa, altrimenti si rischia che il supporto del piedino premistoffa cada e che l'ago, colpendolo, si pieghi o si rompa.

Capitolo 2 NOZIONI DI BASE SULLA CUCITURA

Cucitura

⚠ ATTENZIONE

- Mentre la macchina è in funzione, prestare particolare attenzione all'ubicazione dell'ago. Inoltre, tenere le mani lontane da tutte le parti in movimento, ad esempio l'ago e il volantino, per evitare lesioni.
- Non tirare o spingere il tessuto con troppa forza durante la cucitura, altrimenti si rischiano lesioni o la rottura dell'ago.
- Non utilizzare mai aghi piegati. Gli aghi piegati possono rompersi facilmente, causando potenzialmente lesioni personali.
- Assicurarsi che l'ago non colpisca gli spilli di imbastitura, per evitare che l'ago si spezzi o si pieghi.

Cucitura di base

💡 Nota

- Innanzitutto, eseguire una cucitura di prova, utilizzando un pezzo di tessuto e un filo uguali a quelli utilizzati per il progetto.

- 1 Preparare l'ago e il filo adeguati al tipo di tessuto. (pagina 19)
Se necessario, sostituire l'ago. (pagina 20)
- 2 Avvolgere il filo su una spolina e installarla nella macchina. (pagina 12)
- 3 Infilare il filo superiore. (pagina 15)
- 4 Ruotare la manopola per la selezione dei punti fino a selezionare un punto.

La posizione in cui viene visualizzato il numero del punto varia a seconda del modello.

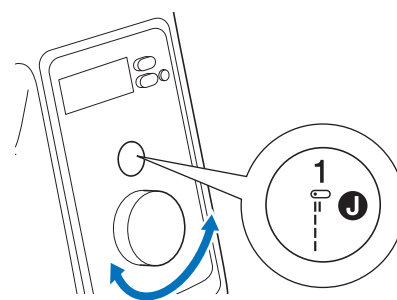
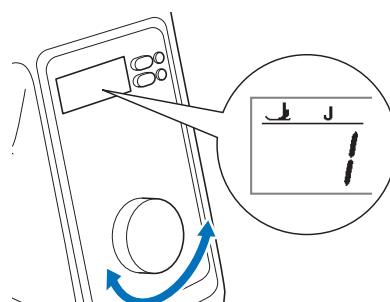

- Per i dettagli sui punti incorporati, consultare "Tabella dei punti" a pagina 33.
- Se necessario, modificare la larghezza o la lunghezza del punto. (pagina 27)
- Per i dettagli sulla visualizzazione sul display LCD, consultare "Funzionamento del display LCD" a pagina 10.

- 5** Controllare il simbolo del piedino premistoffa visualizzato sul display LCD o nella finestra di visualizzazione del punto e montare il piedino premistoffa corretto. Montare il piedino per zig-zag "J" in questa procedura (è sulla macchina quando viene acquistata).

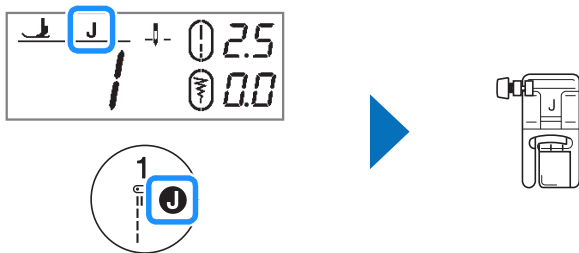

- Per i dettagli sulla sostituzione del piedino premistoffa, fare riferimento a "Sostituzione del piedino premistoffa" a pagina 21.

⚠ ATTENZIONE

- Utilizzare sempre il piedino premistoffa corretto. Se si utilizza un piedino premistoffa errato, l'ago potrebbe colpire il piedino e piegarsi o rompersi, con rischi di lesioni personali. Fare riferimento a "Tabella dei punti" a pagina 33 per indicazioni sul piedino premistoffa.

- 6** Collocare il tessuto sotto il piedino premistoffa. Tenere il tessuto e il filo con la mano sinistra e ruotare il volantino in senso antiorario o premere \oplus (pulsante "Posizione ago") per impostare l'ago nella posizione di avvio cucitura.

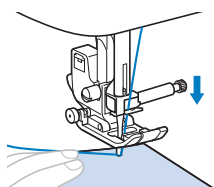

- 7** Abbassare la leva del piedino premistoffa.
- 8** Regolare la velocità di cucitura con il regolatore della velocità di cucitura.

È possibile utilizzare questo regolatore per regolare la velocità durante la cucitura.



- 9** Premere il pulsante "Avvio/Stop" per iniziare a cucire. (Se il pedale reostato è collegato, premere lentamente il pedale.)

Guidare leggermente il tessuto con la mano.

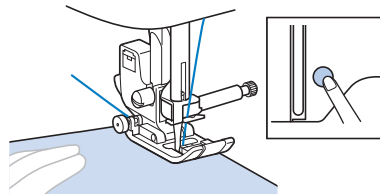

📖 Promemoria

- Quando si utilizza il pedale reostato, non è possibile iniziare a cucire premendo il pulsante "Avvio/Stop".

- 10** Per interrompere la cucitura, premere nuovamente il pulsante "Avvio/Stop". (Se il pedale reostato è collegato, togliere il piede dal pedale.)

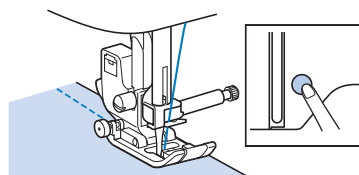

- 11** Premere \oplus (pulsante "Posizione ago") per sollevare l'ago.

- 12** Sollevare la leva del piedino premistoffa e rimuovere il tessuto.

- 13** Tirare il tessuto verso il lato sinistro della macchina e tagliare i fili con il tagliafilo.

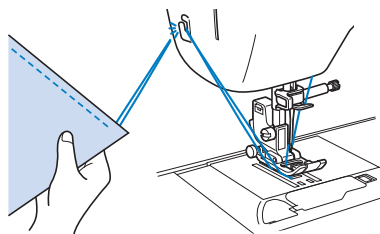

- 14** Controllare la finitura della cucitura. Se necessario, regolare la tensione del filo. (pagina 27)

■ Utilizzo del pedale reostato

È inoltre possibile utilizzare il pedale reostato per iniziare o interrompere la cucitura.

📖 Promemoria

- Quando il pedale reostato è collegato, non è possibile utilizzare il pulsante "Avvio/Stop".
- È possibile avviare e arrestare l'avvolgimento della spolina con il pedale reostato.

- 1** Spegnerla macchina.

- 2** Inserire la presa per pedale reostato nell'apposita presa sulla macchina.

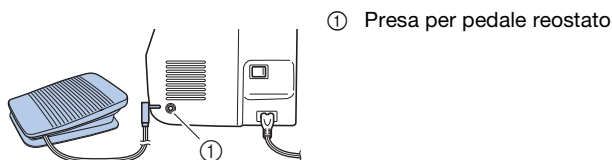

① Presa per pedale reostato

- 3** Accendere la macchina.

- 4** Premere lentamente il pedale reostato per iniziare a cucire.

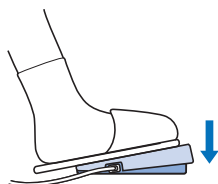

Promemoria



- La velocità impostata mediante il regolatore della velocità di cucitura corrisponderà alla velocità di cucitura massima del pedale reostato.

- 5** Rilasciare il pedale reostato per arrestare la macchina.



Cucitura di punti di fermatura/rinforzo

I punti di fermatura/rinforzo sono generalmente necessari all'inizio e alla fine della cucitura. Con i punti di rinforzo, da 3 a 5 punti vengono cuciti nella stessa posizione. Con i punti di fermatura, la cucitura viene eseguita in direzione opposta. A seconda del punto selezionato, vengono cuciti punti di fermatura o rinforzo mentre si tiene premuto  (Pulsante "Punto di fermatura").

Promemoria

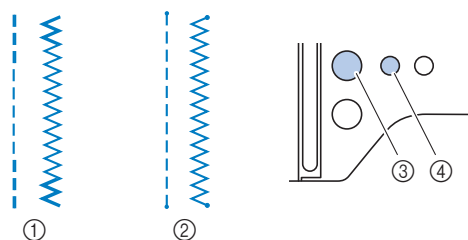
- Quando è selezionato un punto di fermatura o un punto di rinforzo, tenendo premuto  (pulsante "Punto di fermatura") si cuciranno i punti di fermatura. Quando sono selezionati altri punti, tenendo premuto  (Pulsante "Punto di fermatura") si cuciranno i punti di rinforzo. Per i dettagli fare riferimento a "Tabella dei punti" a pagina 33.
- Tenendo premuto  (pulsante "Punto di rinforzo") si cuciono 3-5 punti nella stessa posizione quando è selezionato un punto qualsiasi.



- ① Punto di fermatura
 ② Punto di rinforzo
 ③  (pulsante "Punto di fermatura")
 ④  (pulsante "Punto di rinforzo")

Promemoria

- (Per i modelli dotati di LED accanto al pulsante "Punto di rinforzo")
 Il LED verde accanto a  (pulsante "Punto di rinforzo") si accende durante la cucitura di un punto. Il LED si spegne al termine della cucitura del punto di rinforzo.

Cucitura automatica di punti di fermatura/rinforzo

Dopo aver selezionato un punto, attivare la funzione di cucitura automatica di punti di fermatura/rinforzo prima di cucire e la macchina cucirà automaticamente punti di rinforzo (o di fermatura, in base al punto) all'inizio e alla fine della cucitura.

Se si spegne la macchina, la cucitura automatica di punti di fermatura/rinforzo verrà disattivata.

- 1** Selezionare un punto.

- Per i dettagli sulla selezione di un punto, fare riferimento a "Cucitura di base" a pagina 23.

- 2** Premere  (tasto Punto di fermatura/rinforzo automatico) per impostare la funzione di cucitura automatica di punti di fermatura/rinforzo.

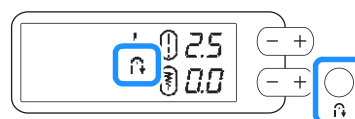

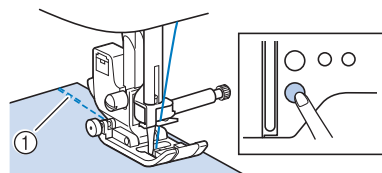

→ Il display LCD visualizza .

- 3** Posizionare il tessuto nella posizione di inizio e premere il pulsante "Avvio/Stop" per cominciare a cucire.





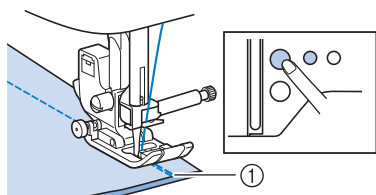

- ① Punti di fermatura (o di rinforzo)
 → La macchina eseguirà automaticamente punti di fermatura (o di rinforzo) e continuerà a cucire.



4 Una volta raggiunta la fine della cucitura, premere  (pulsante "Punto di fermatura") o  (pulsante "Punto di rinforzo").

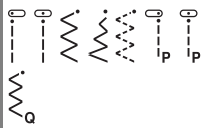

① Punti di fermatura (o di rinforzo)
 → La macchina eseguirà punti di fermatura (o di rinforzo) e quindi si fermerà.

L'operazione eseguita premendo uno di questi pulsanti varia a seconda del punto selezionato. Consultare la tabella seguente per i dettagli sull'operazione che viene eseguita quando si preme il pulsante.

	Pulsante "Punto di fermatura" 	Pulsante "Punto di rinforzo" 
Quando la funzione di cucitura automatica di punti di fermatura/rinforzo non è attiva con un punto di fermatura selezionato: 	Tenendo premuto il pulsante, la macchina cuce punti di fermatura.	Tenendo premuto il pulsante, la macchina cuce 3-5 punti di rinforzo.
Quando la funzione di cucitura automatica di punti di fermatura/rinforzo non è attiva con un punto di rinforzo selezionato: 	Tenendo premuto il pulsante, la macchina cuce punti di fermatura.*	Tenendo premuto il pulsante, la macchina cuce 3-5 punti di rinforzo.
Quando la funzione di cucitura automatica di punti di fermatura/rinforzo non è attiva con un punto diverso da un punto di fermatura o punto di rinforzo selezionato:	Tenendo premuto il pulsante, la macchina cuce 3-5 punti di rinforzo.	Tenendo premuto il pulsante, la macchina cuce 3-5 punti di rinforzo.
Quando la funzione di cucitura automatica di punti di fermatura/rinforzo non è attiva con un punto decorativo selezionato:	Tenendo premuto il pulsante, la macchina cuce 3-5 punti di rinforzo.	Premendo il pulsante, la macchina cuce 3-5 punti di rinforzo al completamento del punto.
Quando la funzione di cucitura automatica di punti di fermatura/rinforzo è attiva con un punto di fermatura selezionato: 	Premendo il pulsante, la macchina cuce i punti di fermatura e si arresta. (Premendo il pulsante "Avvio/Stop", i punti di fermatura vengono cuciti automaticamente all'inizio della cucitura.)	Premendo il pulsante, la macchina cuce i punti di rinforzo e si arresta. (Premendo il pulsante "Avvio/Stop", i punti di rinforzo vengono cuciti automaticamente all'inizio della cucitura.)

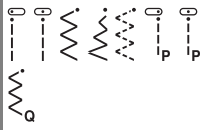
	Pulsante "Punto di fermatura" 	Pulsante "Punto di rinforzo" 
Quando la funzione di cucitura automatica di punti di fermatura/rinforzo è attiva con un punto di rinforzo selezionato: 	Premendo il pulsante, la macchina cuce i punti di fermatura e si arresta.* (Premendo il pulsante "Avvio/Stop", i punti di rinforzo vengono cuciti automaticamente all'inizio della cucitura.)	Premendo il pulsante, la macchina cuce i punti di rinforzo e si arresta. (Premendo il pulsante "Avvio/Stop", i punti di rinforzo vengono cuciti automaticamente all'inizio della cucitura.)
Quando la funzione di cucitura automatica di punti di fermatura/rinforzo è attiva con un punto di fermatura o punto di rinforzo selezionato:	Premendo il pulsante, la macchina cuce i punti di rinforzo e si arresta. (Premendo il pulsante "Avvio/Stop", i punti di rinforzo vengono cuciti automaticamente all'inizio della cucitura.)	Premendo il pulsante, la macchina cuce i punti di rinforzo e si arresta. (Premendo il pulsante "Avvio/Stop", i punti di rinforzo vengono cuciti automaticamente all'inizio della cucitura.)
Quando la funzione di cucitura automatica di punti di fermatura/rinforzo è attiva con un punto decorativo selezionato:	Premendo il pulsante, la macchina cuce 3-5 punti di rinforzo e si arresta. (Premendo il pulsante "Avvio/Stop", i punti di rinforzo vengono cuciti automaticamente all'inizio della cucitura.)	Premendo il pulsante, la macchina cuce 3-5 punti di rinforzo e si arresta al completamento del punto. (Premendo il pulsante "Avvio/Stop", i punti di rinforzo vengono cuciti automaticamente all'inizio della cucitura.)

* Se la priorità rinforzo è impostata su "ON", verranno cuciti punti di rinforzo anziché di fermatura.
 Fare riferimento a "Priorità rinforzo" a pagina 27.

 **Promemoria**

- Alcuni punti, ad esempio per asole e travette, richiedono punti di rinforzo all'inizio della cucitura. Selezionando uno di questi punti, la macchina attiverà automaticamente questa funzione (quando si seleziona il punto, sul display LCD viene visualizzato ).

Priorità rinforzo

Quando la priorità rinforzo è attivata, verranno cuciti punti di rinforzo all'inizio e/o alla fine della cucitura di un punto di rinforzo, anche se si preme  (pulsante "Punto di fermatura"). Per i dettagli fare riferimento a "Cucitura automatica di punti di fermatura/rinforzo" a pagina 25.

- 1 **Spegnere la macchina.**
- 2 **Accendere la macchina per cucire mentre si preme  (pulsante "Punto di rinforzo").**
- 3 **Premere il tasto "-" o "+".**

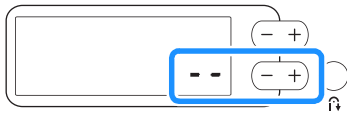

→ Il valore visualizzato sul display LCD passa da " - - " a " 0 0 ".

- 4 **Spegnere e riaccendere la macchina.**
→ La priorità rinforzo è attivata.

Promemoria

- Eseguendo la stessa operazione, si disattiva la priorità rinforzo.

Impostazione di larghezza punto/lunghezza punto

Questa macchina è preimpostata con le impostazioni predefinite per la larghezza e la lunghezza del punto per ogni punto. È possibile modificare queste impostazioni secondo necessità.

Promemoria

- Per ripristinare le impostazioni ai valori predefiniti, spegnere la macchina o selezionare un altro punto.
- Se è stato selezionato il punto diritto o il punto elastico triplo, modificando la larghezza del punto si modifica la posizione dell'ago. Aumentando la larghezza, l'ago si sposta verso destra; riducendola, l'ago si sposta verso sinistra. (pagina 27)





ATTENZIONE

- Dopo aver regolato la larghezza del punto, ruotare lentamente il volantino verso di sé (in senso antiorario) verificando che l'ago non vada a toccare il piedino premistoffa. Se l'ago colpisce il piedino premistoffa, l'ago si potrebbe rompere o piegare.
- Se i punti sono troppo ravvicinati, aumentare la lunghezza del punto. Se si continua a cucire con i punti troppo ravvicinati si rischia che l'ago si pieghi o si rompa.

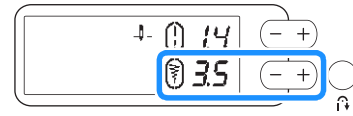
Impostazione della larghezza del punto

È possibile regolare la larghezza del punto (larghezza zig-zag) per allargare o restringere il punto.





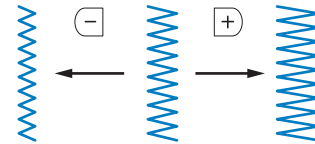

Modificando la larghezza del punto rispetto all'impostazione predefinita,  attorno a  scompare. Ripristinando la larghezza del punto all'impostazione predefinita,  riappare attorno a .

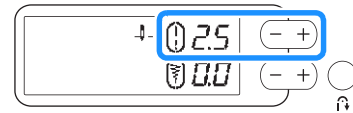

Impostazione della lunghezza del punto

È possibile regolare la lunghezza del punto per rendere il punto più grosso (più lungo) o più sottile (più corto).



Modificando la lunghezza del punto rispetto all'impostazione predefinita,  attorno a  scompare. Ripristinando la lunghezza del punto all'impostazione predefinita,  riappare attorno a .

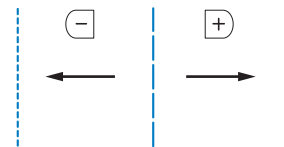

Regolazione della tensione del filo

A seconda del tessuto e del filo utilizzati, potrebbe risultare necessario modificare la tensione del filo.

■ Tensione del filo corretta

Il filo superiore e quello della spolina si devono incrociare in prossimità del centro del tessuto. Solo il filo superiore deve essere visibile dal diritto del tessuto e solo il filo della spolina deve essere visibile dal rovescio del tessuto.

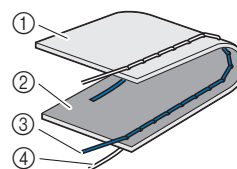

- ① Rovescio del tessuto
- ② Diritto del tessuto
- ③ Filo superiore
- ④ Filo spolina

■ Il filo superiore è troppo teso

Se il filo della spolina è visibile dal diritto del tessuto, il filo superiore è troppo teso. Allentare la tensione del filo.

Nota

- Se il filo spolina è stato infilato in modo scorretto, il filo superiore potrebbe essere troppo teso. In questo caso, consultare "Installazione della spolina" a pagina 14 e infilare nuovamente il filo spolina.

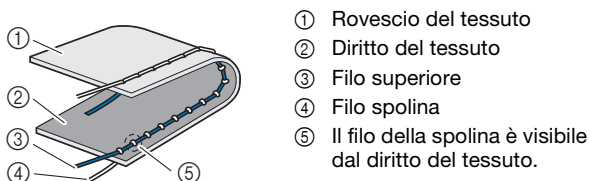

Ruotare la manopola di tensione del filo in senso antiorario per allentare la tensione del filo superiore.



■ Il filo superiore è troppo allentato

Se il filo superiore è visibile dal rovescio del tessuto, il filo superiore non è teso a sufficienza. Aumentare la tensione del filo.

Nota

- Se il filo superiore è stato infilato in modo scorretto, potrebbe non essere teso a sufficienza. In questo caso fare riferimento a "Infilatura superiore" a pagina 15 e infilare nuovamente il filo superiore.

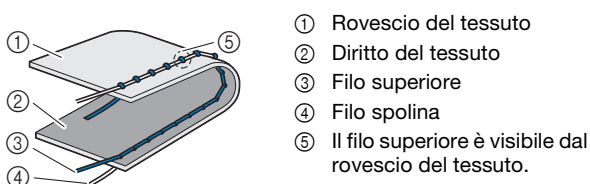

Ruotare la manopola di tensione del filo in senso orario per aumentare la tensione del filo superiore.

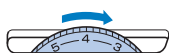

Nota

- Se non si infila correttamente il filo superiore o se non si installa correttamente la spolina, potrebbe non essere impossibile impostare la corretta tensione del filo. Se non è possibile ottenere la corretta tensione del filo, infilare di nuovo il filo superiore e inserire correttamente la spolina.

Suggerimenti utili per la cucitura

Suggerimenti per la cucitura

■ Cucitura di prova

Prima di iniziare il progetto di cucitura, si consiglia di cucire punti di prova utilizzando filo e tessuto uguali a quelli utilizzati per il progetto.

Mentre si controllano i risultati della cucitura, regolare la tensione del filo nonché la lunghezza e la larghezza del punto in base al numero di strati di tessuto e al punto cucito.

Nota

- Altri fattori, quali lo spessore del tessuto, il materiale stabilizzatore, ecc., influiscono sul punto; pertanto, occorre sempre cucire punti di prova prima di iniziare il progetto.
- Quando si eseguono punti a punto pieno decorativi o punti a punto pieno, è possibile che si verifichi un restringimento o una sovrapposizione dei punti; si consiglia pertanto di utilizzare un materiale stabilizzatore.

■ Modifica della direzione di cucitura

1 Quando la cucitura raggiunge un angolo, arrestare la macchina.

Lasciare l'ago abbassato (nel tessuto). Se l'ago resta sollevato quando la macchina interrompe la cucitura, premere \oplus (pulsante "Posizione ago") per abbassarlo.

2 Alzare la leva del piedino premistoffa per ruotare il tessuto.

Ruotare il tessuto usando l'ago come perno.

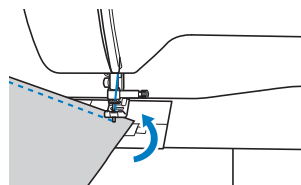

3 Abbassare la leva del piedino premistoffa e continuare a cucire.

■ Cucitura di curve

Arrestare la cucitura e modificare leggermente la direzione di cucitura per cucire intorno alla curva. Per i dettagli sull'esecuzione di un margine di cucitura uniforme, fare riferimento a "Cucitura di un margine di cucitura uniforme" a pagina 29.

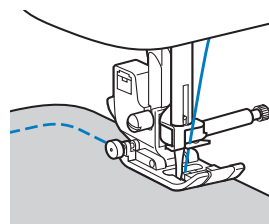

Se si cuce lungo una curva utilizzando il punto a zig-zag, selezionare una lunghezza del punto inferiore per ottenere un punto più sottile.

■ Cucitura di parti cilindriche

La rimozione della prolunga base piana consente la cucitura a braccio libero, semplificando la cucitura di parti cilindriche come polsini e gambe dei pantaloni.

- 1 **Rimuovere la prolunga base piana tirandola verso sinistra.**

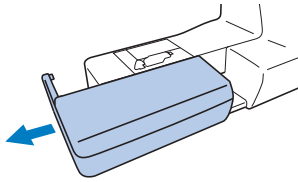

- 2 **Infilare la parte che si desidera cucire sul braccio libero e cucire partendo dalla parte superiore.**

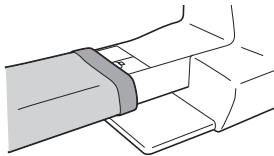

- 3 **Terminata la cucitura a braccio libero, reinstallare la prolunga base piana nella posizione originaria.**

Cucitura di un margine di cucitura uniforme

Per realizzare un margine di cucitura uniforme, iniziare a cucire in modo che il margine di cucitura si trovi a destra del piedino premistoffa e il bordo del tessuto sia allineato al bordo destro del piedino premistoffa o a un segno della placca ago.

■ Modifica della posizione dell'ago

La posizione dell'ago utilizzata come linea di base è diversa per il punto diritto (posizione sinistra dell'ago) e il punto diritto (posizione centrale dell'ago).

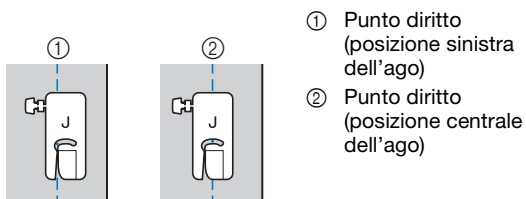

- 1 Punto diritto (posizione sinistra dell'ago)
- 2 Punto diritto (posizione centrale dell'ago)

Se la larghezza del punto diritto (posizione sinistra dell'ago) è impostata sul valore standard (0,0 mm), la distanza dalla posizione dell'ago al lato destro del piedino premistoffa è 12 mm (1/2 in). Se si modifica la larghezza del punto (tra 0 e 7,0 mm (1/4 in)), cambierà anche la posizione dell'ago. Modificando la larghezza del punto e cucendo con il lato destro del piedino premistoffa allineato al bordo del tessuto, è possibile cucire un margine di cucitura con larghezza fissa.

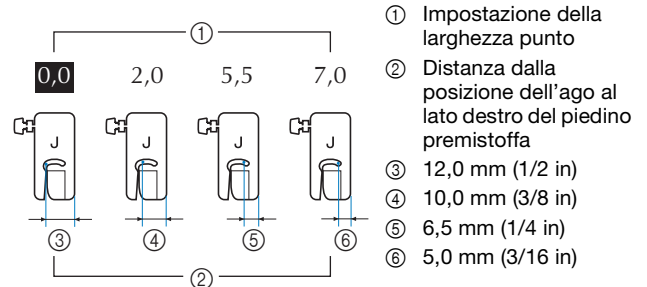

- 1 Impostazione della larghezza punto
- 2 Distanza dalla posizione dell'ago al lato destro del piedino premistoffa
- 3 12,0 mm (1/2 in)
- 4 10,0 mm (3/8 in)
- 5 6,5 mm (1/4 in)
- 6 5,0 mm (3/16 in)

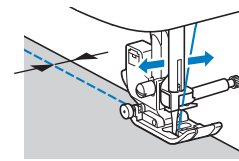

- Per i dettagli fare riferimento a "Impostazione della larghezza del punto" a pagina 27.

■ Allineamento del tessuto a un segno della placca ago

I segni della placca ago indicano la distanza dalla posizione dell'ago di una cucitura realizzata con il punto diritto (posizione sinistra dell'ago). Cucire tenendo il bordo del tessuto allineato a un segno della placca ago. La distanza tra i segni nel righele superiore è di 1/8 in (3 mm) e la distanza tra i segni della griglia è di 5 mm (3/16 in).

Per punti con posizione sinistra dell'ago (Larghezza punto: 0,0 mm)

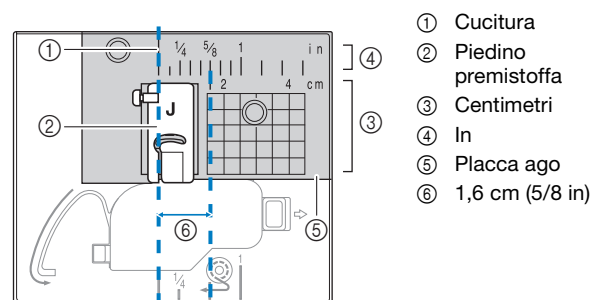

- 1 Cucitura
- 2 Piedino premistoffa
- 3 Centimetri
- 4 In
- 5 Placca ago
- 6 1,6 cm (5/8 in)

■ Allineamento del tessuto al piedino per zig-zag "J"

Il segno sul piedino per zig-zag "J" può essere utilizzato per cucire a circa 5 mm (3/16 in) dal bordo del tessuto. Quando si utilizza questa funzione, selezionare un punto diritto e impostare la larghezza del punto su 2,0 mm.

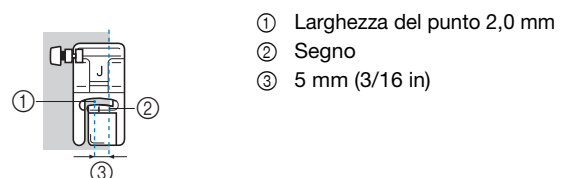

- 1 Larghezza del punto 2,0 mm
- 2 Segno
- 3 5 mm (3/16 in)

Cucitura di vari tessuti

■ Cucitura di tessuti spessi

□ Se il tessuto non passa sotto il piedino premistoffa

È possibile sollevare la leva del piedino premistoffa su due posizioni diverse. Se il tessuto non passa sotto il piedino premistoffa, ad esempio quando si cuciono insieme tessuti spessi, alzare al massimo la leva del piedino premistoffa in modo che sia possibile posizionare il tessuto sotto il piedino.

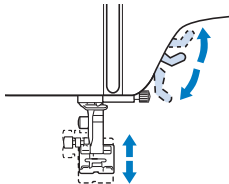

□ Se il tessuto non avanza

Quando si cuce tessuto spesso, ad esempio denim o trapuntatura, il tessuto potrebbe non avanzare all'inizio della cucitura se il piedino premistoffa non è in piano, come illustrato di seguito. In questo caso, utilizzare il perno di blocco del piedino premistoffa (pulsante nero sul lato sinistro) sul piedino per zig-zag "J" in modo che il piedino premistoffa venga tenuto in piano durante la cucitura, consentendo l'avanzamento uniforme del tessuto.

Se il piedino premistoffa è eccessivamente disallineato, posizionare carta spessa o tessuto (dello stesso spessore del tessuto da cucire) sotto l'estremità esterna del piedino per poter iniziare a cucire senza problemi.

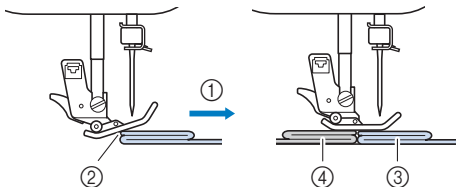

- ① Direzione di cucitura
- ② Disallineamento
- ③ Tessuto da cucire
- ④ Tessuto o carta spessa

- 1** Sollevare la leva del piedino premistoffa.
- 2** Allineare l'inizio della cucitura e posizionare il tessuto.
- 3** Tenendo in piano il piedino per zig-zag "J", tenere premuto il perno di blocco del piedino premistoffa (pulsante nero sul lato sinistro) e abbassare la leva del piedino premistoffa.

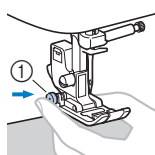

- ① Perno di blocco del piedino premistoffa (pulsante nero)

4 Rilasciare il perno di blocco del piedino premistoffa (pulsante nero).

→ Il piedino premistoffa rimane in piano, consentendo l'avanzamento del tessuto.

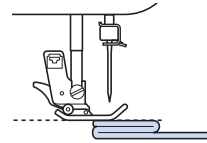

→ Terminata la cucitura, il piedino premistoffa tornerà all'angolazione originaria.

⚠ ATTENZIONE

- Se si cuce tessuto spesso più di 6 mm (15/64 in) o se si spinge il tessuto con troppa forza si rischia di piegare o rompere l'ago.

■ Cucitura di tessuti sottili

Quando si cuciono tessuti sottili, ad esempio chiffon, la cucitura potrebbe disallinearsi o il tessuto potrebbe non avanzare correttamente. Spostare l'ago (per verificare che si utilizzi un ago sottile) all'estrema sinistra o destra in modo che il tessuto non venga tirato nell'area della griffa di trasporto. In questo caso, o se la cucitura si ritira, posizionare uno stabilizzatore idrosolubile non tessuto sotto il tessuto e cucirli insieme.

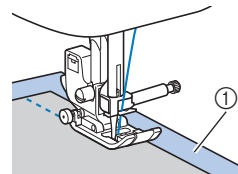

- ① Stabilizzatore idrosolubile (non tessuto)

■ Cucitura di tessuti elastici

Innanzitutto imbastire i pezzi di tessuto insieme, quindi cucire senza tendere il tessuto. Se la cucitura è disallineata, posizionare uno stabilizzatore idrosolubile non tessuto sotto il tessuto e cucirli insieme.

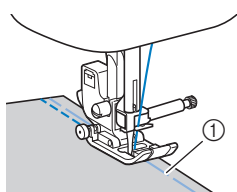

① Imbastitura

Per ottenere risultati ottimali quando si cuce su tessuti a maglia, utilizzare i punti elastici. Utilizzare anche un ago per maglieria (ago con punta a sfera (colore dorato)). Di seguito sono indicati i punti consigliati e i rispettivi numeri.

Punto	N°			
	80 punti	60 punti	50 punti	16 punti
	05	05	05	10
	06	06	06	03
	10	09	09	09

Nota

- Seguire le istruzioni del produttore quando si utilizza lo stabilizzatore idrosolubile. Potrebbe non essere compatibile con alcuni tessuti.

■ Cucitura di pelli o tessuti in vinile

Se si cuciono tessuti che possono aderire al piedino premistoffa, ad esempio pelle o tessuti in vinile, sostituire il piedino premistoffa con il piedino doppio trasporto* o il piedino antiaderente*.

* Elementi venduti separatamente, contattare il rivenditore Brother autorizzato.

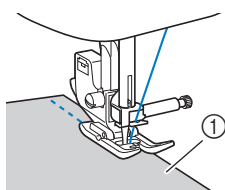

① Pelle

Se la pelle o il tessuto in vinile aderisce alla prolunga base piana, cucire con carta per fotocopie o lucida posizionata sopra la prolunga base piana in modo che il tessuto si sposti senza problemi.

Se si posiziona la carta in modo che non copra la placca ago, la carta non verrà cucita insieme al tessuto.

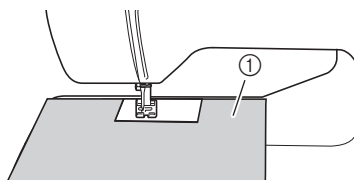

① Carta per fotocopie o lucida

Nota

- Il piedino doppio trasporto può essere utilizzato solo con i punti a punto diritto o zig-zag. Non cucire punti di fermatura con il piedino doppio trasporto.
- Quando si cuce con il piedino doppio trasporto, utilizzare una velocità compresa tra minima e media.
- Quando si utilizza il piedino doppio trasporto, eseguire una cucitura di prova su un pezzo della pelle o del vinile da utilizzare nel progetto per verificare che il piedino non lasci segni.

■ Cucitura di nastro in velcro

ATTENZIONE

- Utilizzare solo nastro in velcro senza adesivo concepito per la cucitura. Se la colla aderisce all'ago o al cestello della spolina, potrebbe causare guasti.
- Se si cuce il nastro in velcro con un ago fine (65/9-75/11), l'ago potrebbe rompersi o piegarsi.

Nota

- Prima di cucire, imbastire insieme il tessuto e il nastro in velcro.

Assicurarsi che l'ago passi attraverso il nastro in velcro ruotando il volantino, e abbassare l'ago nel nastro prima di cucire. Dopo di che, cucire il bordo del nastro in velcro a velocità ridotta.

Se l'ago non passa attraverso il nastro in velcro, sostituirlo con l'ago per tessuti spessi. Per i dettagli fare riferimento a "Combinazioni tessuto/filo/ago" a pagina 19.

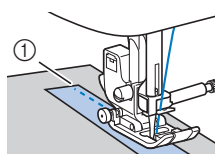

① Bordo del nastro in velcro

Cucitura di punti decorativi

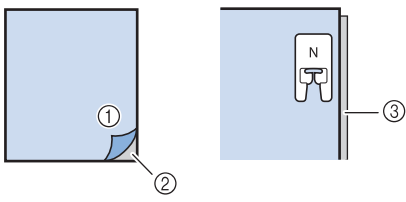
Tessuto	<p>Quando si cuciono tessuti elastici, leggeri o con ordito grezzo, applicare lo stabilizzatore sul rovescio del tessuto. In alternativa, è possibile posizionare il tessuto su carta sottile, ad esempio carta lucida.</p>  <p>① Tessuto ② Stabilizzatore ③ Carta sottile</p>
Filo	N. 50-60
Ago	Con tessuti leggeri, medi o elastici: ago con punta a sfera (colore dorato) 90/14 Con tessuti pesanti: ago per macchina da cucire per uso domestico 90/14

Capitolo 3 PUNTI VARI

Tabella dei punti

Punti utili

Promemoria

- Quando è selezionato uno dei seguenti punti (punto di fermatura e punto di rinforzo), premendo (pulsante “Punto di fermatura”) si cuciranno i punti di fermatura.

Punto												
N°	80 punti	01	02	03	04	07	08	09	10	15	16	18
	60 punti	01	02	03	04	07	08	-	09	14	-	16
	50 punti	01	02	03	04	07	08	-	09	14	-	16
	16 punti	01	-	02	-	04	-	-	09	-	-	-

Quando sono selezionati altri punti, premendo (pulsante “Punto di rinforzo”) si cuciranno i punti di rinforzo.

- I simboli dei punti indicano quanto segue.

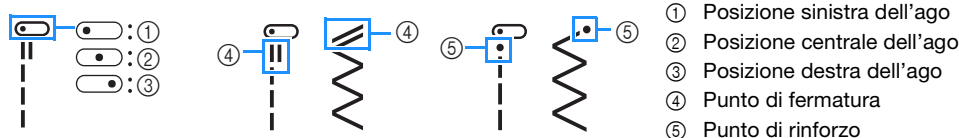

Nota

- Il piedino doppio trasporto può essere utilizzato solo con i punti a punto diritto o zig-zag. Non cucire punti di fermatura con il piedino doppio trasporto.

*1 L'ago gemello può essere utilizzato montando il piedino per zig-zag “J”. (pagina 33-36)





*2 Se si usa l'ago gemello, impostare la larghezza del punto tra 1,0 mm (1/16 in) e 6,0 mm (15/64 in).

*3 Se si usa l'ago gemello, impostare la larghezza del punto su 5,0 mm (3/16 in) o un valore inferiore.

Punto	N°				Piedino premistoffa	Nome del punto/Applicazioni	Larghezza punto (mm (in)) Auto. Manuale	Lunghezza punto (mm (in)) Auto. Manuale
	Modello con 80 punti	Modello con 60 punti	Modello con 50 punti	Modello con 16 punti				
	01* ¹	01* ¹	01* ¹	01	J	Punto diritto (sinistra) Cuciture in generale, arricciature, nervature, ecc.	0,0 (0) 0,0 - 7,0 (0 - 1/4)	2,5 (3/32) 0,2 - 5,0 (1/64 - 3/16)
	02* ¹	02* ¹	02* ¹	-	J	Punto diritto (sinistra) Cuciture in generale, arricciature, nervature, ecc.	0,0 (0) 0,0 - 7,0 (0 - 1/4)	2,5 (3/32) 0,2 - 5,0 (1/64 - 3/16)
	03* ¹	03* ¹	03* ¹	02* ^{1,2}	J	Punto diritto (centro) Cuciture in generale, arricciature, nervature, ecc.	3,5 (1/8) 0,0 - 7,0 (0 - 1/4)	2,5 (3/32) 0,2 - 5,0 (1/64 - 3/16)
	04* ¹	04* ¹	04* ¹	-	J	Punto diritto (centro) Cuciture in generale, arricciature, nervature, ecc.	3,5 (1/8) 0,0 - 7,0 (0 - 1/4)	2,5 (3/32) 0,2 - 5,0 (1/64 - 3/16)
	05* ¹	05* ¹	05* ¹	10	J	Punto elastico triplo Cuciture di rinforzo in generale e cuciture decorative	0,0 (0) 0,0 - 7,0 (0 - 1/4)	2,5 (3/32) 0,4 - 4,0 (1/64 - 3/16)

Punto	N°				Piedino premistoffa	Nome del punto/Applicazioni	Larghezza punto (mm (in)) Auto. Manuale	Lunghezza punto (mm (in)) Auto. Manuale
	Modello con 80 punti	Modello con 60 punti	Modello con 50 punti	Modello con 16 punti				
	06*1	06*1	06*1	03*1*3	J	Punto elastico Punti di rinforzo, cuciture e applicazioni decorative	1,0 (1/16) 0,0 - 7,0 (0 - 1/4)	2,5 (3/32) 0,4 - 4,0 (1/64 - 3/16)
	07*1	07*1	07*1	04*1*3	J	Punto zig-zag Sopraggitto, rammendo.	3,5 (1/8) 0,0 - 7,0 (0 - 1/4)	1,4 (1/16) 0,0 - 4,0 (0 - 3/16)
	08*1	08*1	08*1	-	J	Punto zig-zag Sopraggitto, rammendo.	3,5 (1/8) 0,0 - 7,0 (0 - 1/4)	1,4 (1/16) 0,0 - 4,0 (0 - 3/16)
	09*1	-	-	-	J	Punto zig-zag (destra) Inizio con posizione destra dell'ago, cucitura a zig-zag verso sinistra.	3,5 (1/8) 2,5 - 5,0 (3/32 - 3/16)	1,4 (1/16) 0,3 - 4,0 (1/64 - 3/16)
	10*1	09*1	09*1	09*1*3	J	Punto elastico a zig-zag (3 fasi) Sopraggitto (tessuti medi, pesanti ed elastici), applicazione nastro ed elastico	5,0 (3/16) 0,0 - 7,0 (0 - 1/4)	1,0 (1/16) 0,2 - 4,0 (1/64 - 3/16)
	11	10	10	05	G	Punto sopraggitto Rinforzo di tessuti leggeri e medi	3,5 (1/8) 2,5 - 5,0 (3/32 - 3/16)	2,0 (1/16) 0,4 - 4,0 (1/64 - 3/16)
	12	11	11	06	G	Punto sopraggitto Rinforzo di tessuti pesanti	5,0 (3/16) 2,5 - 5,0 (3/32 - 3/16)	2,5 (3/32) 0,4 - 4,0 (1/64 - 3/16)
	13	12	12	-	G	Punto sopraggitto Rinforzo di tessuti medi, pesanti e facilmente sfilacciabili o per punti decorativi.	5,0 (3/16) 3,5 - 5,0 (1/8 - 3/16)	2,5 (3/32) 0,4 - 4,0 (1/64 - 3/16)
	14*1	13*1	13*1	-	J	Punto sopraggitto Cuciture rinforzate di tessuti elastici	5,0 (3/16) 0,0 - 7,0 (0 - 1/4)	2,5 (3/32) 0,4 - 4,0 (1/64 - 3/16)
	15	14	14	-	J	Punto impuntura (destra) Rattoppo/patchwork con margine di cucitura destra di 6,5 mm (circa 1/4 in)	5,5 (7/32) 0,0 - 7,0 (0 - 1/4)	2,0 (1/16) 0,2 - 5,0 (1/64 - 3/16)
	16	-	-	-	J	Punto impuntura (centrale) Rattoppo/patchwork	-,-	2,0 (1/16) 0,2 - 5,0 (1/64 - 3/16)
	17	15	15	-	J	Punto per trapuntatura tipo "fatta a mano" Punto per trapuntatura con aspetto simile alla trapuntatura fatta a mano quando si utilizza filo di nylon trasparente per il filo superiore e un colore del filo che corrisponda alla trapunta per il filo spolina. Cucire con il filo ben teso in modo che il filo spolina risulti visibile sul lato diritto del tessuto. Utilizzare un ago compreso tra 90/14 e 100/16.	0,0 (0) 0,0 - 7,0 (0 - 1/4)	2,5 (3/32) 0,4 - 4,0 (1/64 - 3/16)
	18	16	16	-	J	Punto zig-zag per applicazione trapuntatura Punto a zig-zag per trapuntatura e cucire su pezzi di trapunta per applicazione	3,5 (1/8) 0,0 - 7,0 (0 - 1/4)	1,4 (1/16) 0,0 - 4,0 (0 - 3/16)
	19	17	-	-	J	Punto per applicazione trapuntatura Punto per trapuntatura per applicazione invisibile o giuntura	1,5 (1/16) 0,0 - 3,5 (0 - 1/8)	1,8 (1/16) 0,4 - 4,0 (1/64 - 3/16)
	20	18	17	-	J	Punto battuto per trapuntatura Trapuntatura su sfondo	7,0 (1/4) 0,0 - 7,0 (0 - 1/4)	1,6 (1/16) 0,4 - 4,0 (1/64 - 3/16)
	21	19	18	07	R	Punto orlo invisibile Orli su stoffe tessute * L'impostazione della larghezza del punto non è espressa né in millimetri né in pollici.	00 -3<- ->3	2,0 (1/16) 0,4 - 4,0 (1/64 - 3/16)
	22	20	19	08	R	Punto orlo invisibile elastico Orli su tessuti elastici * L'impostazione della larghezza del punto non è espressa né in millimetri né in pollici.	00 -3<- ->3	2,0 (1/16) 0,4 - 4,0 (1/64 - 3/16)
	23*1	21*1	20*1	11*1*3	J	Punto coperta Applicazioni, punto coperta decorativo	3,5 (1/8) 0,0 - 7,0 (0 - 1/4)	2,5 (3/32) 0,4 - 4,0 (1/64 - 3/16)
	24*1	22*1	21*1	-	J	Punto coperta Applicazioni, punto coperta decorativo	2,5 (3/32) 0,0 - 7,0 (0 - 1/4)	2,5 (3/32) 0,4 - 4,0 (1/64 - 3/16)

Punto	N°				Piedino premistoffa	Nome del punto/Applicazioni	Larghezza punto (mm (in)) Auto. Manuale	Lunghezza punto (mm (in)) Auto. Manuale
	Modello con 80 punti	Modello con 60 punti	Modello con 50 punti	Modello con 16 punti				
	25 ^{*1}	23 ^{*1}	22 ^{*1}	-	J	Punto orlo conchiglia Finitura con orlo a conchiglia su tessuti	4,0 (3/16) 0,0 - 7,0 (0 - 1/4)	2,5 (3/32) 0,2 - 4,0 (1/64 - 3/16)
	26 ^{*1}	24 ^{*1}	23 ^{*1}	-	N	Punto smerlo raso Decorazione di colletti di camicette, orli di fazzoletti	5,0 (3/16) 0,0 - 7,0 (0 - 1/4)	0,5 (1/32) 0,1 - 4,0 (1/64 - 3/16)
	27 ^{*1}	25 ^{*1}	24 ^{*1}	-	J	Punto di collegamento patchwork Punti patchwork, punti decorativi	4,0 (3/16) 0,0 - 7,0 (0 - 1/4)	1,2 (1/16) 0,2 - 4,0 (1/64 - 3/16)
	28 ^{*1}	26 ^{*1}	25 ^{*1}	-	J	Punto doppio soprappunto patchwork Punti patchwork, punti decorativi	5,0 (3/16) 0,0 - 7,0 (0 - 1/4)	2,5 (3/32) 0,4 - 4,0 (1/64 - 3/16)
	29 ^{*1}	27 ^{*1}	26 ^{*1}	-	J	Punto per fissare Punto decorativo, fissaggio di cordoncini	5,0 (3/16) 0,0 - 7,0 (0 - 1/4)	1,2 (1/16) 0,2 - 4,0 (1/64 - 3/16)
	30 ^{*1}	28 ^{*1}	27 ^{*1}	-	J	Punto smock Smock, punti decorativi	5,0 (3/16) 0,0 - 7,0 (0 - 1/4)	1,6 (1/16) 0,4 - 4,0 (1/64 - 3/16)
	31 ^{*1}	29 ^{*1}	28 ^{*1}	12 ^{*13}	J	Punto piuma Punto a giorno, punti decorativi	5,0 (3/16) 0,0 - 7,0 (0 - 1/4)	2,5 (3/32) 0,4 - 4,0 (1/64 - 3/16)
	32 ^{*1}	30 ^{*1}	29 ^{*1}	-	J	Punto croce punto a giorno Punto a giorno, punti decorativi e di collegamento	5,0 (3/16) 0,0 - 7,0 (0 - 1/4)	2,5 (3/32) 0,4 - 4,0 (1/64 - 3/16)
	33	31	30	-	N	Punto a scala Punti decorativi	4,0 (3/16) 0,0 - 7,0 (0 - 1/4)	3,0 (1/8) 0,4 - 4,0 (1/64 - 3/16)
	34 ^{*1}	32 ^{*1}	31 ^{*1}	-	J	Punto rick-rack Cucitura superiore decorativa	4,0 (3/16) 0,0 - 7,0 (0 - 1/4)	2,5 (3/32) 0,4 - 4,0 (1/64 - 3/16)
	35 ^{*1}	33 ^{*1}	32 ^{*1}	-	J	Punto decorativo Punti decorativi	5,5 (7/32) 0,0 - 7,0 (0 - 1/4)	1,6 (1/16) 0,4 - 4,0 (1/64 - 3/16)
	36 ^{*1}	34 ^{*1}	33 ^{*1}	-	N	Punto a serpentina Punti decorativi e fissaggio elastico	5,0 (3/16) 0,0 - 7,0 (0 - 1/4)	1,0 (1/16) 0,2 - 4,0 (1/64 - 3/16)
	37	35	34	-	N	Orli decorativi Orli decorativi, cuciture di merletti, punti spillo	3,5 (1/8) 0,0 - 7,0 (0 - 1/4)	2,5 (3/32) 0,4 - 4,0 (1/64 - 3/16)
	38	36	35	-	N	Orli decorativi Orli decorativi, punto a margherita	6,0 (15/64) 0,0 - 7,0 (0 - 1/4)	3,0 (1/8) 0,4 - 4,0 (1/64 - 3/16)
	39	-	-	-	N	Orli decorativi Decorazione tradizionale, orli decorativi	5,0 (3/16) 0,0 - 7,0 (0 - 1/4)	3,5 (1/8) 0,4 - 4,0 (1/64 - 3/16)
	40 ^{*1}	37 ^{*1}	36 ^{*1}	-	N	Orli decorativi Decorazione tradizionale, orli decorativi	5,0 (3/16) 0,0 - 7,0 (0 - 1/4)	4,0 (3/16) 0,4 - 4,0 (1/64 - 3/16)
	41 ^{*1}	38 ^{*1}	-	-	N	Orli decorativi Decorazione tradizionale, orli decorativi	5,0 (3/16) 0,0 - 7,0 (0 - 1/4)	2,0 (1/16) 0,4 - 4,0 (1/64 - 3/16)
	42	39	37	15	A	Punto per asole arrotondate strette Asole su tessuti da leggeri a medi	5,0 (3/16) 3,0 - 6,0 (1/8 - 15/64)	0,4 (1/64) 0,2 - 1,0 (1/64 - 1/16)
	43	-	-	-	A	Punto per asole affusolate a estremità tonda Asole affusolate di chiusura con rinforzo	5,0 (3/16) 3,0 - 6,0 (1/8 - 15/64)	0,4 (1/64) 0,2 - 1,0 (1/64 - 1/16)
	44	40	38	14	A	Punto per asole rettangolari strette Asole per tessuti da leggeri a medi	5,0 (3/16) 3,0 - 6,0 (1/8 - 15/64)	0,4 (1/64) 0,2 - 1,0 (1/64 - 1/16)
	45	41	39	-	A	Punto per asole elastiche Asole per tessuti elastici o orditi	6,0 (15/64) 3,0 - 6,0 (1/8 - 15/64)	1,0 (1/16) 0,5 - 2,0 (1/32 - 1/16)

Punto	N°				Piedino premistoffa	Nome del punto/Applicazioni	Larghezza punto (mm (in)) Auto. Manuale	Lunghezza punto (mm (in)) Auto. Manuale
	Modello con 80 punti	Modello con 60 punti	Modello con 50 punti	Modello con 16 punti				
	46	42	40	-	A	Punto per asole decorative Asole per decorazioni tradizionali e tessuti elastici	6,0 (15/64) 3,0 - 6,0 (1/8 - 15/64)	1,5 (1/16) 1,0 - 3,0 (1/16 - 1/8)
	47	43	41	16	A	Punto per asole a occhiello Asole su tessuti pesanti o spessi per bottoni piatti grandi	7,0 (1/4) 3,0 - 7,0 (1/8 - 1/4)	0,5 (1/32) 0,3 - 1,0 (1/64 - 1/16)
	48	44	-	-	A	Punto per asole a occhiello affusolate Asole su tessuti da medi a pesanti per bottoni piatti grandi	7,0 (1/4) 3,0 - 7,0 (1/8 - 1/4)	0,5 (1/32) 0,3 - 1,0 (1/64 - 1/16)
	49	-	-	-	A	Punto per asole a occhiello Asole con travetta verticale per il rinforzo di tessuti pesanti spessi	7,0 (1/4) 3,0 - 7,0 (1/8 - 1/4)	0,5 (1/32) 0,3 - 1,0 (1/64 - 1/16)
	50	45	42	13	A	Punto per travette Rinforzo di aperture di tasche, ecc.	2,0 (1/16) 1,0 - 3,0 (1/16 - 1/8)	0,4 (1/64) 0,3 - 1,0 (1/64 - 1/16)

■ **Punti decorativi**

Utilizzare il piedino per monogrammi "N".

L'ago gemello può essere utilizzato solo con il punto pieno. Inoltre, accertarsi di montare il piedino per zig-zag "J" quando si utilizza l'ago gemello.

Punto	N°			
	80 punti	60 punti	50 punti	16 punti
	51	46	-	-
	52	-	-	-
	53	-	-	-
	54	47	-	-
	55	48	43	-
	56	-	-	-
	57	49	-	-
	58	50	-	-
	59	-	-	-
	60	51	44	-
	61	-	-	-
	62	-	-	-
	63	-	-	-
	64	-	-	-
	65	-	-	-
	66	-	-	-
	67	-	-	-

Punto	N°				
	80 punti	60 punti	50 punti	16 punti	
Punti pieni		68	52	45	-
		69	-	-	-
		70	53	46	-
		71	54	47	-
		72	55	-	-
		73	56	-	-
		74	57	48	-
		75	-	-	-
Punti croce		76	58	-	-
		77	59	49	-
		78	60	50	-
		79	-	-	-
		80	-	-	-

* Punto per le regolazioni. (pagina 54)

Punti utili

⚠ ATTENZIONE

- Prima di sostituire il piedino premistoffa, verificare di aver spento la macchina, onde evitare lesioni nel caso in cui si prema il pulsante "Avvio/Stop" o qualsiasi altro pulsante e la macchina si azioni. Per i dettagli sulla sostituzione del piedino premistoffa, fare riferimento a "Sostituzione del piedino premistoffa" a pagina 21.

Punti sopraggitto

Cucire punti sopraggitto lungo i bordi del tessuto per evitare che si sfilaccino.

■ Utilizzo del piedino per sopraggitto "G"

- 1 Montare il piedino per sopraggitto "G".

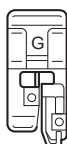

- 2 Selezionare un punto.

Punto	N°			
	80 punti	60 punti	50 punti	16 punti
	11	10	10	05
	12	11	11	06
	13	12	12	-

- Per i dettagli fare riferimento a "Tabella dei punti" a pagina 33.

⚠ ATTENZIONE

- Quando si utilizza il piedino per sopraggitto "G", accertarsi di selezionare un punto che può essere utilizzato con il piedino per sopraggitto "G". Se si cuce con il punto errato, l'ago potrebbe colpire il piedino premistoffa, piegando l'ago o danneggiando il piedino premistoffa.

- 3 Posizionare il tessuto con il bordo contro la guida del piedino premistoffa, quindi abbassare la leva del piedino premistoffa.

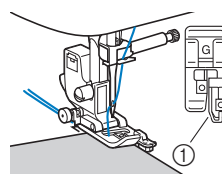

- 1 Guida del piedino premistoffa

- 4 Ruotare il volantino verso di sé (in senso antiorario). Controllare che l'ago non tocchi il piedino premistoffa.

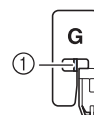

- 1 L'ago non deve toccare la barra centrale del piedino premistoffa

- 5 Cucire con l'orlo del tessuto contro la guida del piedino premistoffa.

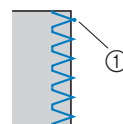

- 1 Punto di discesa dell'ago

⚠ ATTENZIONE





- Tirare il tessuto all'indietro terminata la cucitura. Tirando il tessuto lateralmente o in avanti si rischia di danneggiare il perno del piedino premistoffa.
- Se il filo si ingarbuglia sul piedino premistoffa, rimuovere il filo ingarbugliato e sollevare la leva del piedino premistoffa per rimuovere il piedino. Se si solleva il piedino premistoffa mentre il filo è ingarbugliato, si potrebbe danneggiare.

- 6 Premere il pulsante "Avvio/Stop" per interrompere la cucitura quando si è finito e sollevare il piedino premistoffa e l'ago per tirare il tessuto sotto il piedino premistoffa verso il retro della macchina.

■ Utilizzo del piedino per zig-zag "J"

1 Montare il piedino per zig-zag "J".

2 Selezionare un punto.

Punto	N°			
	80 punti	60 punti	50 punti	16 punti
	07	07	07	04
	09	-	-	-
	10	09	09	09
	14	13	13	-

• Per i dettagli fare riferimento a "Tabella dei punti" a pagina 33.

3 Cucire lungo il bordo del tessuto con l'ago che scende oltre il bordo a destra.

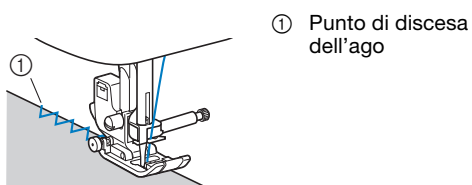

Punti orlo invisibile

Fissare la parte inferiore di gonne e pantaloni con un orlo invisibile.

Promemoria

• Quando le dimensioni di parti cilindriche sono troppo piccole per spostarsi sul braccio o la lunghezza è troppo corta, il tessuto non avanza e non è possibile ottenere i risultati desiderati.

1 Girare la gonna o i pantaloni al rovescio.

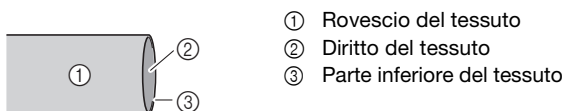

2 Piegarla parte inferiore del tessuto alla lunghezza desiderata per l'orlo, quindi premere.

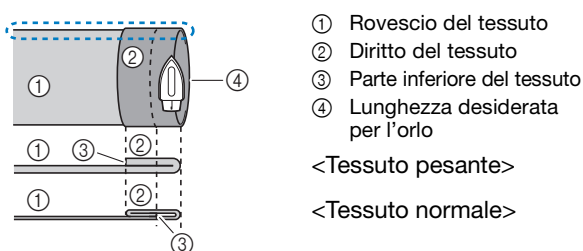

<Visto di lato>

3 Con un gesso da sarto, segnare il tessuto a circa 5 mm (3/16 in) dal margine del tessuto, quindi imbastirlo.

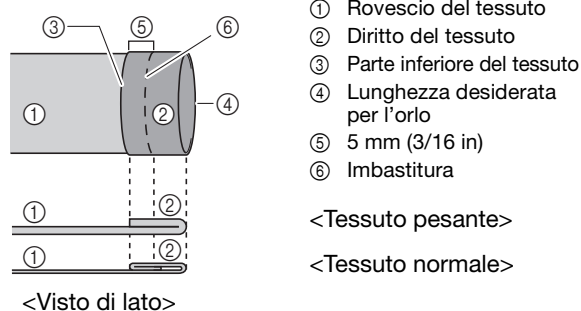

4 Piegarla indietro il tessuto interno lungo l'imbastitura.

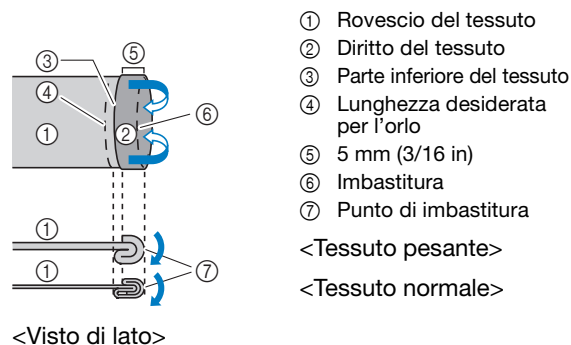

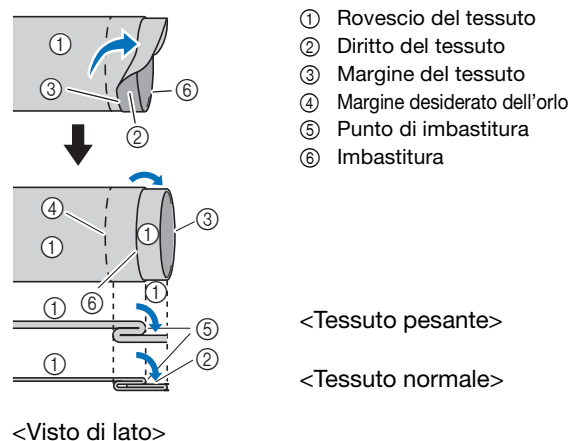

5 Aprire il margine del tessuto e posizionare il tessuto con il rovescio rivolto verso l'alto.



6 Montare il piedino per orlo invisibile "R".



7 Selezionare un punto.

Punto	N°			
	80 punti	60 punti	50 punti	16 punti
	21	19	18	07
	22	20	19	08

• Per i dettagli fare riferimento a "Tabella dei punti" a pagina 33.

- 8 Togliere la prolunga base piana per utilizzare il braccio libero.
- 9 Infilare l'elemento che si desidera cucire sul braccio libero, verificando che il tessuto avanzi correttamente, quindi iniziare a cucire.

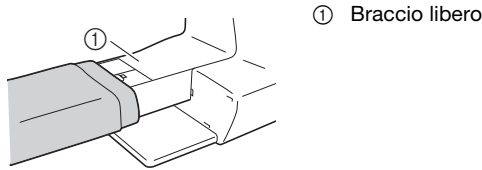

- 10 Posizionare il tessuto con il margine dell'orlo piegato contro la guida del piedino premistoffa, quindi abbassare la leva del piedino premistoffa.

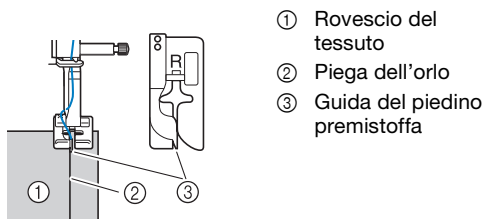

- 11 Regolare la larghezza del punto finché l'ago prende appena la piega dell'orlo. (pagina 27)

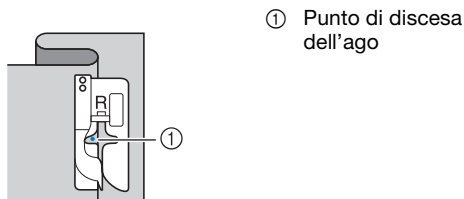

Quando si modifica il punto di discesa dell'ago, sollevare l'ago e modificare la larghezza del punto.

* Per le regolazioni di precisione del punto di discesa dell'ago, regolare l'impostazione della larghezza del punto. (L'impostazione della larghezza del punto non è espressa né in millimetri né in pollici.)

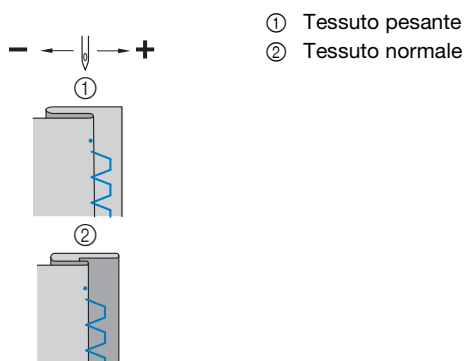

Promemoria

- I punti orlo invisibile non possono essere cuciti se il punto di discesa dell'ago sinistro non prende la piega. Se l'ago prende troppo la piega, il tessuto non può essere aperto e la cucitura visibile sul dritto del tessuto risulterà molto larga, con una finitura meno pregevole.

- 12 Cucire con la piega dell'orlo contro la guida del piedino premistoffa.

- 13 Premere il pulsante "Avvio/Stop" per interrompere la cucitura quando si è finito e sollevare il piedino premistoffa e l'ago per tirare il tessuto sotto il piedino premistoffa verso il retro della macchina.

Nota

- Accertarsi di tirare il tessuto verso il retro della macchina dopo la cucitura. Tirando il tessuto lateralmente o in avanti si rischia di danneggiare il piedino premistoffa.

- 14 Rimuovere i punti di imbastitura e girare il tessuto con il dritto all'esterno.

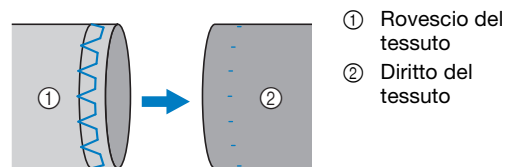

Cucitura dell'asola

La lunghezza massima delle asole è di circa 28 mm (1-1/8 in) (diametro + spessore del bottone).

Le asole vengono cucite dalla parte anteriore del piedino premistoffa verso il retro, come illustrato di seguito.

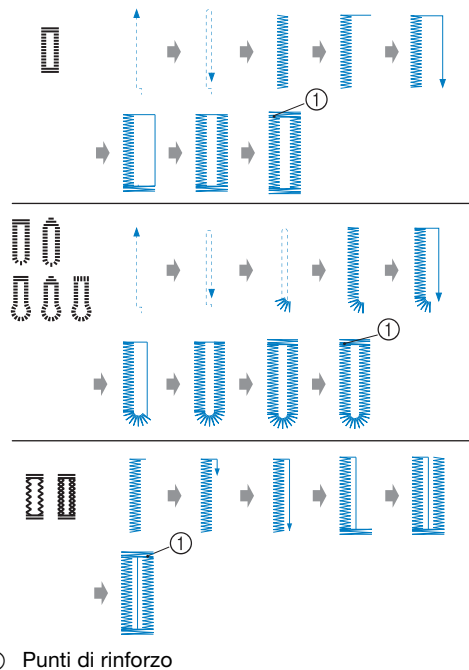

I nomi delle parti del piedino per asole "A", utilizzato per creare le asole, sono indicati di seguito.

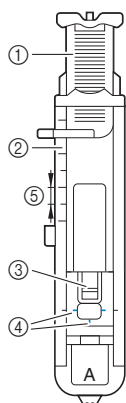

- ① Placca guida bottone
- ② Righello del piedino premistoffa
- ③ Perno del piedino premistoffa
- ④ Segni sul piedino per asole
- ⑤ 5 mm (3/16 in)

Nota

- Prima di cucire le asole, controllare la lunghezza e la larghezza del punto cucendo un'asola di prova su un pezzo di tessuto usato per il progetto.

1 Utilizzare un gessetto per segnare la posizione e la lunghezza dell'asola sul tessuto.

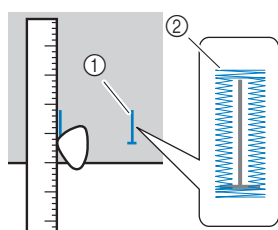

- ① Segni sul tessuto
- ② Cucitura dell'asola

2 Estrarre la placca guida bottone del piedino per asole "A" e inserire il bottone che verrà inserito nell'asola.

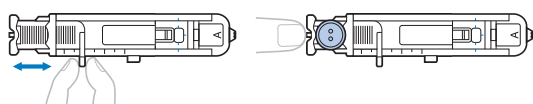

Se il bottone non passa nella placca guida bottone

Sommare il diametro e lo spessore del bottone e impostare la placca guida bottone sulla lunghezza calcolata. (La distanza tra i segni del righello del piedino premistoffa è 5 mm (3/16 in).)

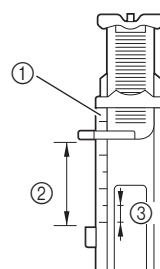

- ① Righello del piedino premistoffa
- ② Lunghezza dell'asola (diametro + spessore del bottone)
- ③ 5 mm (3/16 in)

Esempio: Per un bottone con diametro di 15 mm (9/16 in) e spesso 10 mm (3/8 in), la placca guida bottone deve essere impostata a 25 mm (1 in) sul righello.

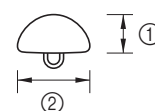

- ① 10 mm (3/8 in)
- ② 15 mm (9/16 in)

→ Le dimensioni dell'asola vengono impostate.

3 Montare il piedino per asole "A".

Far passare il filo superiore sotto il piedino premistoffa, in basso attraverso il foro del piedino, prima di montare il piedino per asole "A".

4 Selezionare un punto.

Punto	N°			
	80 punti	60 punti	50 punti	16 punti
	42	39	37	15
	43	-	-	-
	44	40	38	14
	45	41	39	-
	46	42	40	-
	47	43	41	16
	48	44	-	-
	49	-	-	-

- Per i dettagli fare riferimento a "Tabella dei punti" a pagina 33.

5 Posizionare il tessuto con l'estremità anteriore del segno dell'asola allineato ai segni rossi sui lati del piedino per asole e abbassare la leva del piedino premistoffa.

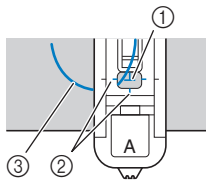

- ① Segno sul tessuto (anteriore)
- ② Segni rossi del piedino per asole
- ③ Filo superiore

Nota

- Quando si abbassa il piedino premistoffa, non spingere il lato anteriore del piedino premistoffa, altrimenti la travetta verrà cucita con le dimensioni errate.

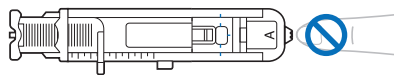

Promemoria

- Se allineare i segni risulta difficile, ruotare lentamente il volantino verso di sé per controllare il punto in cui l'ago entrerà nel tessuto e allineare il segno sul tessuto a quel punto.

6 Abbassare completamente la leva per asole.

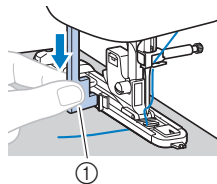

- ① Leva per asole

La leva per asole si posiziona dietro la staffa del piedino per asole.

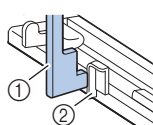

- ① Leva per asole
- ② Staffa

7 Tenere delicatamente l'estremità del filo superiore con la mano sinistra e iniziare a cucire.

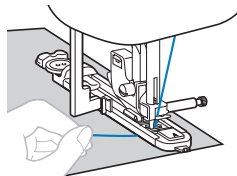

→ Dopo aver completato la cucitura, la macchina cuce automaticamente i punti di rinforzo e si arresta.

8 Premere **+** (pulsante "Posizione ago") per sollevare l'ago, alzare il piedino premistoffa ed estrarre il tessuto prima di tagliare i fili.

9 Sollevare la leva per asole nella posizione originaria.

10 Puntare uno spillo all'interno di una travetta al termine della cucitura dell'asola per evitare di tagliare i punti.

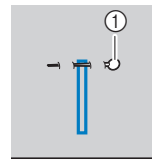

- ① Perno

11 Utilizzare il taglia asole per tagliare in direzione dello spillo e aprire l'asola.

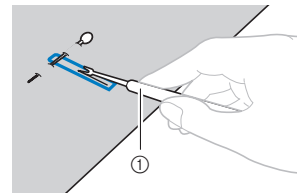

- ① Taglia asole

Per le asole a occhiello, praticare un foro nell'estremità arrotondata dell'asola con un punzone per occhielli e utilizzare il taglia asole per aprire l'asola.

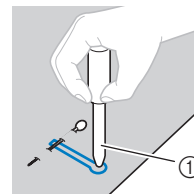

- ① Punzone per occhielli

- Quando si utilizza il punzone per occhielli, collocare carta spessa o un altro foglio di protezione sotto il tessuto prima di praticare il foro nel tessuto.

ATTENZIONE

- Quando si apre l'asola con il taglia asole, non mettere le mani nella direzione di taglio. In caso contrario, si rischiano lesioni personali se il taglia asole scivola.
- Non utilizzare il taglia asole in altro modo diverso da quello per cui è stato progettato.

Cucitura di asole su tessuti elastici

Quando si cuciono asole su tessuti elastici, utilizzare un cordoncino.

1 Agganciare il cordoncino sulla parte del piedino per asole "A" illustrato in figura.

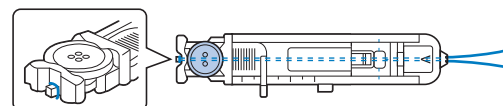

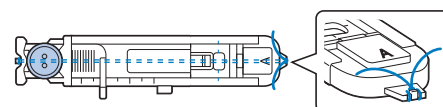

2 Inserirlo nelle scanalature e annodarlo lento.



3 Montare il piedino per asole "A".

4 Selezionare un punto.

Punto	N°			
	80 punti	60 punti	50 punti	16 punti
	45	41	39	-
	46	42	40	-

• Per i dettagli fare riferimento a "Tabella dei punti" a pagina 33.

5 Regolare la larghezza del punto sullo spessore del cordoncino.

6 Abbassare la leva del piedino premistoffa e la leva per asole e iniziare a cucire.

7 Terminata la cucitura, tirare delicatamente il cordoncino per rimuovere eventuali allentamenti.

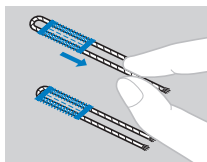

8 Utilizzare un ago da cucito per tirare il cordoncino verso il rovescio del tessuto e annodarlo.

Cucitura di bottoni

È possibile cucire bottoni con la macchina. È possibile attaccare bottoni con due o quattro fori.

1 Misurare la distanza tra i fori del bottone da attaccare.



2 Alzare la leva del piedino premistoffa e far scorrere l'interruttore della posizione della griffa di trasporto, posizionato sulla parte posteriore della macchina sulla base, verso  (verso sinistra, guardando dalla parte posteriore della macchina).

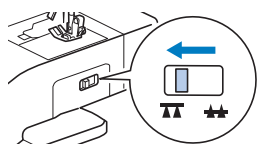

→ La griffa di trasporto si abbassa.

3 Montare il piedino di cucitura bottone "M".

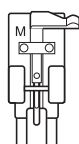

4 Selezionare un punto.

Punto	N°			
	80 punti	60 punti	50 punti	16 punti
	07	07	07	04

• Per i dettagli fare riferimento a "Tabella dei punti" a pagina 33.

5 Regolare la larghezza del punto in modo che corrisponda alla distanza tra i fori del bottone.

6 Collocare il bottone nella posizione in cui verrà cucito e abbassare la leva del piedino premistoffa.

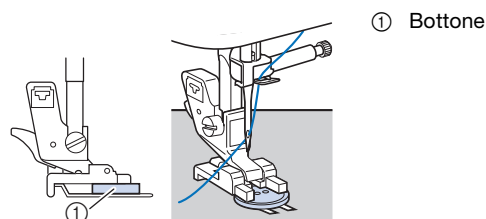

• Quando si attaccano bottoni con quattro fori, cucire prima i due fori più vicini a sé. Dopo di che, far scorrere il bottone in modo che l'ago entri nei due fori verso la parte posteriore della macchina e cucirli allo stesso modo.

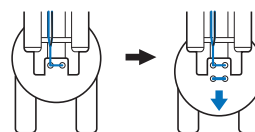

7 Ruotare il volantino verso di sé (senso antiorario) per verificare che l'ago entri correttamente nei due fori del bottone.

Se sembra che l'ago colpisca il bottone, rimisurare la distanza tra i fori del bottone. Regolare la larghezza del punto sulla distanza tra i fori del bottone.

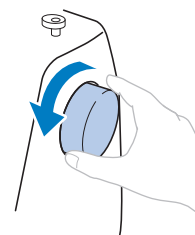

⚠ ATTENZIONE

• Quando si cuce, controllare che l'ago non tocchi il bottone. In caso contrario, si rischia che l'ago si pieghi o si rompa.

8 Cucire circa 10 punti a bassa velocità.

Posizionare il regolatore della velocità di cucitura verso sinistra (in modo che la velocità sia ridotta).

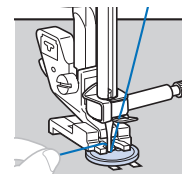

9 Utilizzare le forbici per tagliare il filo superiore e il filo spolina all'inizio della cucitura.

Tirare il filo superiore al termine della cucitura verso il rovescio del tessuto e annodarlo con il filo spolina.

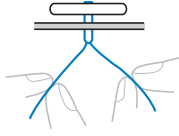

10 Finito di attaccare il bottone, far scorrere l'interruttore della posizione della griffa di trasporto su ▲▲ (verso destra, guardando dalla parte posteriore della macchina) e ruotare il volantino per sollevare la griffa di trasporto.

Promemoria

- La griffa di trasporto si solleva quando si inizia di nuovo a cucire.

■ Applicazione di un gambo a un bottone

Per cucire il bottone con un gambo, applicare il bottone lasciando spazio tra il bottone stesso e il tessuto e avvolgere il filo manualmente. Così facendo si fisserà bene il bottone.

1 Posizionare il bottone nel piedino di cucitura bottone "M" e tirare la leva per gambi verso di sé.

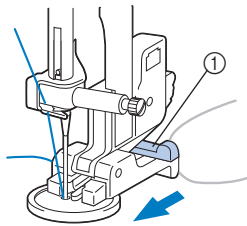

① Leva per gambi

2 Terminata la cucitura, tagliare il filo superiore lasciando un bel po' di filo in eccesso, avvolgerlo attorno al filo tra il bottone e il tessuto e annodarlo al filo superiore all'inizio della cucitura.

Annodare insieme le estremità del filo spolina alla fine e all'inizio della cucitura sul rovescio del tessuto.

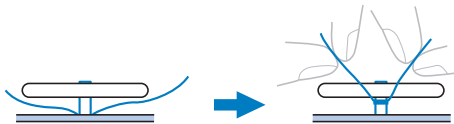

3 Tagliare eventuale filo in eccesso.

Cucitura di cerniere

■ Cucitura di una cerniera centrata

I punti vengono cuciti su entrambi i pezzi di tessuto affiancati tra loro.

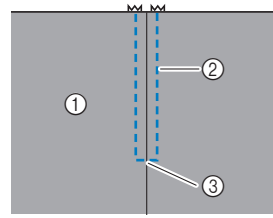

- ① Diritto del tessuto
- ② Punti
- ③ Estremità dell'apertura della cerniera

1 Montare il piedino per zig-zag "J".

2 Cucire punti dritti fino all'apertura della cerniera.

Con i dritti del tessuto rivolti l'uno verso l'altro, cucire punti di fermatura dopo aver raggiunto l'apertura della cerniera.

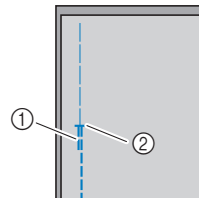

- ① Punti di fermatura
- ② Estremità dell'apertura della cerniera

3 Utilizzare un punto di imbastitura e continuare a cucire fino al bordo del tessuto.

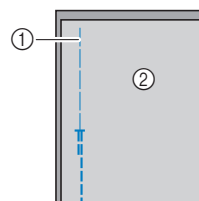

- ① Punto di imbastitura
- ② Rovescio del tessuto

4 Premere e aprire il margine di cucitura dal rovescio del tessuto.

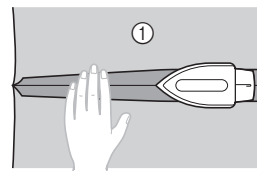

- ① Rovescio del tessuto

5 Allineare la cucitura al centro della cerniera e imbastire la cerniera in posizione sul margine di cucitura.

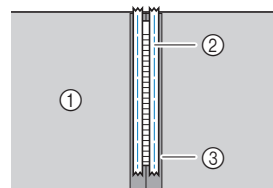

- ① Rovescio del tessuto
- ② Punto di imbastitura
- ③ Cerniera

6 Rimuovere circa 5 cm (2 in) dall'estremità dell'imbastitura sull'esterno.

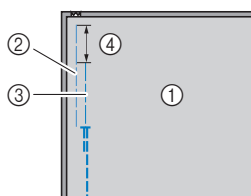

- ① Rovescio del tessuto
- ② Imbastitura della cerniera
- ③ Imbastitura esterna
- ④ 5 cm (2 in)

7 Montare il supporto del piedino premistoffa sul perno destro del piedino per cerniere "I".

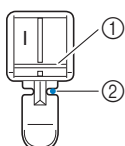

- ① Perno sul lato destro
- ② Punto di discesa dell'ago

8 Selezionare un punto.

Punto	N°			
	80 punti	60 punti	50 punti	16 punti
	03	03	03	02

- Per i dettagli fare riferimento a "Tabella dei punti" a pagina 33.

⚠ ATTENZIONE

- Quando si utilizza il piedino per cerniere "I", selezionare il punto diritto (posizione centrale dell'ago) e ruotare lentamente il volantino verso di sé (in senso antiorario) per controllare che l'ago non tocchi il piedino premistoffa. Se si seleziona un altro punto o se l'ago colpisce il piedino premistoffa, si rischia che l'ago si pieghi o si rompa.

9 Cucire attorno alla cerniera.

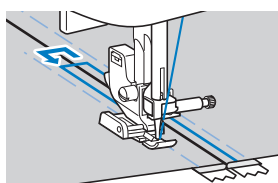
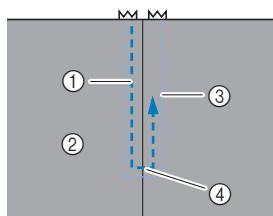

- ① Punti
- ② Diritto del tessuto
- ③ Punto di imbastitura
- ④ Estremità dell'apertura della cerniera

⚠ ATTENZIONE

- Quando si cuce, controllare che l'ago non tocchi la cerniera. In caso contrario, si rischia che l'ago si pieghi o si rompa.

📖 Promemoria

- Se il piedino premistoffa tocca il cursore della cerniera, lasciare l'ago abbassato (nel tessuto) e sollevare il piedino premistoffa. Dopo aver spostato il cursore in modo che non tocchi il piedino premistoffa, abbassare il piedino premistoffa e continuare a cucire.

10 Rimuovere i punti di imbastitura.

Punti per applicazione, patchwork e trapuntatura

■ Punti per applicazione

- 1 Imbastire o incollare l'applicazione al tessuto di base per fissarla.

💡 Nota

- Se si utilizza la colla per tenere ferma l'applicazione, non applicarla sulle aree che verranno cucite con la macchina. Se la colla si attacca all'ago o al cestello della spolina, si rischiano danni alla macchina.

- 2 Montare il piedino per zig-zag "J".

- 3 Selezionare un punto.

Punto	N°			
	80 punti	60 punti	50 punti	16 punti
	18	16	16	*1
	19	17	-	-
	23	21	20	11
	24	22	21	-

- Per i dettagli fare riferimento a "Tabella dei punti" a pagina 33.

*1 Per il modello con 16 punti, selezionare il punto "04" e utilizzare il pulsante "Punto di rinforzo". Non utilizzare punti di fermatura.

- 4 Ruotare il volantino verso di sé (in senso antiorario) e iniziare a cucire intorno al bordo dell'applicazione, verificando che l'ago scenda appena al di fuori dell'applicazione.

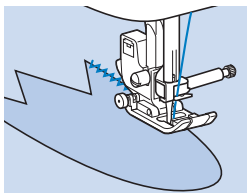

Quando si cuce attorno agli angoli, arrestare la macchina con l'ago nel tessuto appena al di fuori dell'applicazione, sollevare la leva del piedino premistoffa e girare il tessuto quanto basta per cambiare la direzione di cucitura.

■ Punti patchwork (trapunte "Crazy Quilt")

- 1 Pieghere il bordo del pezzo superiore del tessuto e collocarlo sopra il pezzo inferiore.
- 2 Montare il piedino per zig-zag "J".
- 3 Selezionare un punto.

- I punti mostrati di seguito sono esempi. Selezionare il punto desiderato.

Punto	N°			
	80 punti	60 punti	50 punti	16 punti
	18	16	16	-*1
	27	25	24	-
	28	26	25	-
	29	27	26	-

- Per i dettagli fare riferimento a "Tabella dei punti" a pagina 33.

*1 Per il modello con 16 punti, selezionare il punto "04" e utilizzare il pulsante "Punto di rinforzo". Non utilizzare punti di fermatura e la cucitura automatica di punti di fermatura/rinforzo.

- 4 Cucire i due pezzi di tessuto insieme in modo che il punto si estenda su entrambi i pezzi.

Utilizzare gli spilli se necessario.

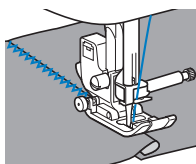

⚠ ATTENZIONE

- Non cucire sugli spilli.

■ Impuntura

La cucitura insieme di due pezzi di tessuto è detta "impuntura". I pezzi di tessuto devono essere tagliati con un margine di cucitura di 6,5 mm (1/4 in).

Cucire un punto diritto per impuntura da 6,5 mm (1/4 in) dal lato destro o sinistro del piedino premistoffa.

- 1 Impastire o fissare con spilli lungo il margine di cucitura del tessuto che si desidera cucire insieme.
- 2 Montare il piedino per zig-zag "J".
- 3 Selezionare un punto.

Punto	N°			
	80 punti	60 punti	50 punti	16 punti
	15	14	14	-*1

- Per i dettagli fare riferimento a "Tabella dei punti" a pagina 33.

*1 Per il modello con 16 punti, selezionare il punto "02" e utilizzare il pulsante "Punto di rinforzo". Non utilizzare punti di fermatura e la cucitura automatica di punti di fermatura/rinforzo.

- 4 Cucire con il lato del piedino premistoffa allineato al bordo del tessuto.

□ Per un margine di cucitura sul lato destro

Allineare il bordo del tessuto al lato destro del piedino premistoffa, impostare la larghezza del punto su 5,5 mm (7/32 in) e cucire utilizzando il punto

① 6,5 mm (1/4 in)

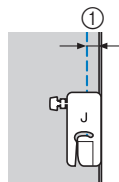

□ Per un margine di cucitura sul lato sinistro

Allineare il lato sinistro del piedino premistoffa al bordo del tessuto, impostare la larghezza del punto a 1,5 mm (1/16 in) e cucire utilizzando il punto

① 6,5 mm (1/4 in)

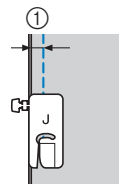

📖 Promemoria

- Per modificare la larghezza del margine di cucitura (posizione dell'ago), regolare la larghezza del punto. Per i dettagli fare riferimento a "Impostazione della larghezza del punto" a pagina 27 e "Cucitura di un margine di cucitura uniforme" a pagina 29.

■ Trapuntatura

Cucire cotone in fogli per imbottiture tra strati superiori e inferiori di tessuto è detto "trapuntatura". È possibile cucire agevolmente le trapunte utilizzando il piedino doppio trasporto* e la guida per trapunte*.

* Elementi venduti separatamente, contattare il rivenditore Brother autorizzato.

Nota

- Infilare manualmente l'ago quando si utilizza il piedino doppio trasporto, o montare il piedino doppio trasporto solo dopo aver infilato l'ago utilizzando l'infilatura dell'ago.
- Quando si esegue la trapuntatura, utilizzare un ago per macchina da cucire per uso domestico 90/14.
- Il piedino doppio trasporto può essere utilizzato solo con i punti a punto diritto o zig-zag. Non cucire punti di fermatura con il piedino doppio trasporto.
- Quando si cuce con il piedino doppio trasporto, utilizzare una velocità compresa tra minima e media.
- Quando si utilizza il piedino doppio trasporto, eseguire una cucitura di prova su un pezzo del tessuto da utilizzare nel progetto.

1 Imbastire il tessuto da trapuntare.

2 Rimuovere il piedino premistoffa e il relativo supporto.

- Per i dettagli fare riferimento a "Rimozione e montaggio del supporto del piedino premistoffa" a pagina 22.

3 Agganciare la forcina di collegamento del piedino doppio trasporto sulla vite morsetto ago.

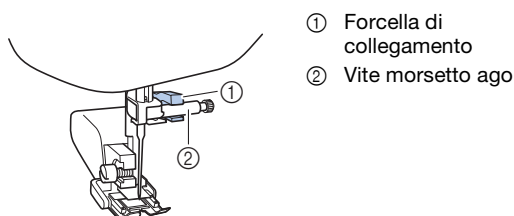

4 Abbassare la leva del piedino premistoffa e stringere la vite del supporto del piedino premistoffa con il cacciavite.

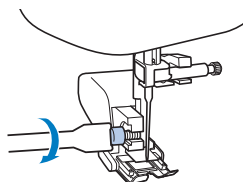

⚠ ATTENZIONE

- Stringere bene le viti con il cacciavite per evitare che l'ago tocchi il piedino premistoffa, piegandosi o rompendosi.
- Prima di iniziare a cucire, ruotare il volantino verso di sé (in senso antiorario) verificando che l'ago non tocchi il piedino premistoffa. Se l'ago colpisce il piedino premistoffa, l'ago si potrebbe rompere o piegare.

5 Selezionare un punto.

Punto	N°			
	80 punti	60 punti	50 punti	16 punti
	04	04	04	_1
	18	16	16	_2

- Per i dettagli fare riferimento a "Tabella dei punti" a pagina 33.

*1 Per il modello con 16 punti, selezionare il punto "02" e utilizzare il pulsante "Punto di rinforzo". Non utilizzare punti di fermatura e la cucitura automatica di punti di fermatura/rinforzo.

*2 Per il modello con 16 punti, selezionare il punto "04" e utilizzare il pulsante "Punto di rinforzo". Non utilizzare punti di fermatura e la cucitura automatica di punti di fermatura/rinforzo.

6 Collocare una mano su ciascun lato del piedino premistoffa e guidare uniformemente il tessuto mentre si cuce.

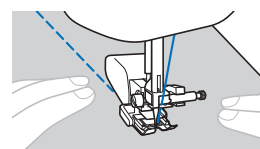

Utilizzo della guida per trapunte (venduta separatamente)

Utilizzare la guida per trapunte per cucire punti paralleli equidistanti.

1 Inserire lo stelo della guida per trapunte nel foro sulla parte posteriore del piedino doppio trasporto o del supporto del piedino premistoffa.

□ Piedino doppio trasporto



□ Supporto del piedino premistoffa

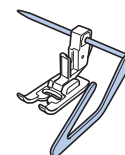

2 Regolare lo stelo della guida per trapunte in modo che la guida sia allineata alla cucitura che è già stata realizzata.

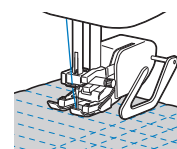

■ Trapuntatura a mano libera

Consigliamo di collegare il pedale reostato e di cucire a una velocità uniforme. È possibile regolare la velocità di cucitura mediante la leva di regolazione velocità sulla macchina.

⚠ ATTENZIONE

- Con il piedino per trapuntatura a mano libera, regolare la velocità di trasporto del tessuto in modo che corrisponda alla velocità di cucitura. Se si sposta il tessuto più velocemente rispetto alla velocità di cucitura, l'ago si potrebbe rompere o si potrebbero provocare danni.

Il piedino per trapunte* si utilizza per la trapuntatura a mano libera con punti zig-zag o punti decorativi o per la trapuntatura a mano libera di linee diritte su tessuti dallo spessore irregolare.

* Elementi venduti separatamente, contattare il rivenditore Brother autorizzato.

□ Piedino per trapunte

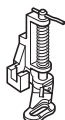

- 1 Far scorrere l'interruttore della posizione della griffa di trasporto, posizionato sulla parte posteriore della macchina sulla base, verso (verso sinistra, guardando dalla parte posteriore della macchina).

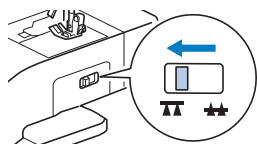

→ La griffa di trasporto si abbassa.

- 2 Selezionare un punto.

Punto	N°			
	80 punti	60 punti	50 punti	16 punti
	04	04	04	_*1
	18	16	16	_*2

- Per i dettagli fare riferimento a "Tabella dei punti" a pagina 33.

*1 Per il modello con 16 punti, selezionare il punto "02" e utilizzare il pulsante "Punto di rinforzo". Non utilizzare punti di fermatura e la cucitura automatica di punti di fermatura/rinforzo.

*2 Per il modello con 16 punti, selezionare il punto "04" e utilizzare il pulsante "Punto di rinforzo". Non utilizzare punti di fermatura e la cucitura automatica di punti di fermatura/rinforzo.

- 3 Rimuovere il supporto del piedino premistoffa.

- Per i dettagli fare riferimento a "Rimozione e montaggio del supporto del piedino premistoffa" a pagina 22.

- 4 Montare il piedino per trapunte posizionando il perno del piedino per trapunte sopra la vite morsetto ago e allineando la parte inferiore sinistra del piedino per trapunte e la barra del piedino.

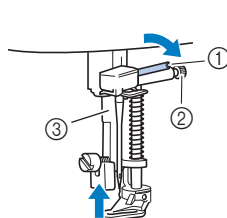

- ① Perno
- ② Vite morsetto ago
- ③ Barra del piedino

💡 Nota

- Assicurarsi che il piedino per trapunte non sia inclinato.

- 5 Tenere in posizione il piedino per trapunte con la mano destra, quindi serrare la vite del supporto del piedino premistoffa utilizzando il cacciavite con la mano sinistra.

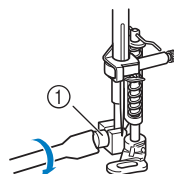

- ① Vite del supporto del piedino premistoffa

⚠ ATTENZIONE

- Assicurarsi di aver serrato saldamente le viti con il cacciavite in dotazione. In caso contrario, l'ago potrebbe colpire il piedino per trapunte e piegarsi o rompersi.

- 6 Utilizzare entrambe le mani per tendere il tessuto, quindi muovere il tessuto a una velocità regolare in modo da cucire punti uniformi della lunghezza di circa 2,0 mm - 2,5 mm (circa 1/16 in - 3/32 in).

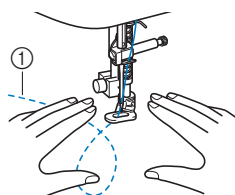

- ① Punto

- 7 Finita la cucitura, far scorrere la leva dell'interruttore della posizione della griffa di trasporto su (verso destra, guardando dalla parte posteriore della macchina) e ruotare il volantino per sollevare la griffa di trasporto.

Altre applicazioni di cucitura

■ Applicazione di elastici

Quando si applica nastro elastico sul polsino o la vita di un indumento, le dimensioni finite corrisponderanno a quelle del nastro elastico teso. Pertanto, è necessario utilizzare un nastro elastico di lunghezza adatta.

1 Fissare il nastro elastico con gli spilli sul rovescio del tessuto.

Fissare il nastro elastico con spilli sul tessuto in qualche punto per assicurare il posizionamento uniforme del nastro sul tessuto.

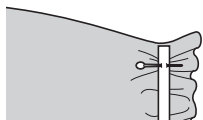

2 Montare il piedino per zig-zag "J".

3 Selezionare un punto.

Punto	N°			
	80 punti	60 punti	50 punti	16 punti
	10	09	09	09

- Per i dettagli fare riferimento a "Tabella dei punti" a pagina 33.

4 Cucire il nastro elastico sul tessuto tendendo il nastro in modo che risulti della stessa lunghezza del tessuto.

Tirando il tessuto dietro il piedino premistoffa con la mano sinistra, tirare il tessuto in corrispondenza dello spillo più vicino alla parte anteriore del piedino premistoffa con la mano destra.

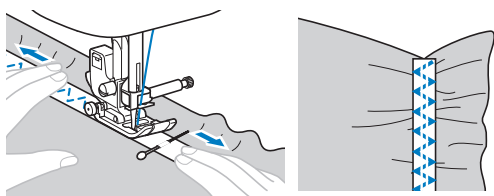

⚠ ATTENZIONE

- Quando si cuce, controllare che l'ago non tocchi gli spilli. In caso contrario, si rischia che l'ago si pieghi o si rompa.

■ Punti per travette

Le travette si utilizzano per rinforzare i punti sottoposti a sollecitazione, come gli angoli delle tasche e le aperture.

Di seguito si descrive la procedura per la cucitura di travette sugli angoli delle tasche a titolo di esempio.

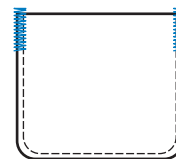

1 Stabilire la lunghezza desiderata della travetta.

Impostare la placca guida bottone sul piedino per asole "A" sulla lunghezza desiderata. (La distanza tra i segni "A" sulla lunghezza desiderata. (La distanza tra i segni del righello del piedino premistoffa è 5 mm (3/16 in).)

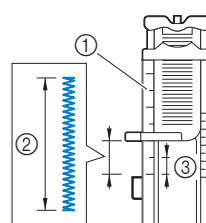

- ① Righello del piedino premistoffa
- ② Lunghezza della travetta
- ③ 5 mm (3/16 in)

- È possibile cucire una travetta con lunghezza massima di circa 28 mm (1-1/8 in).

2 Montare il piedino per asole "A".

Far passare il filo superiore sotto il piedino premistoffa, in basso attraverso il foro del piedino, prima di montare il piedino per asole "A".

3 Selezionare un punto.

Punto	N°			
	80 punti	60 punti	50 punti	16 punti
	50	45	42	13

- Per i dettagli fare riferimento a "Tabella dei punti" a pagina 33.

4 Posizionare il tessuto in modo che l'apertura della tasca sia rivolta verso di sé e abbassare la leva del piedino premistoffa in modo che l'ago scenda 2 mm (1/16 in) davanti all'apertura della tasca.

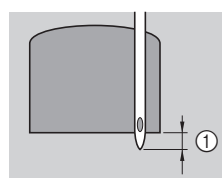

- ① 2 mm (1/16 in)

5 Abbassare completamente la leva per asole.

6 Tenere delicatamente l'estremità del filo superiore con la mano sinistra e iniziare a cucire.

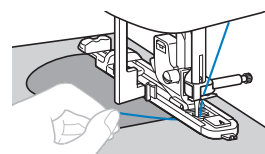

- 7 Al termine della cucitura, alzare la leva del piedino premistoffa, rimuovere il tessuto e tagliare i fili.
- 8 Sollevare la leva per asole nella posizione originaria.

■ Punto a giorno

I punti attraverso una cucitura aperta sono detti "punto a giorno". Si utilizza su bluse e abbigliamento per bambini. Il punto è più decorativo se si utilizza filo più spesso.

- 1 Utilizzare un ferro da stiro per piegare due pezzi di tessuto lungo le rispettive cuciture.
- 2 Imbastire i due pezzi di tessuto, separati di circa 4 mm (3/16 in), su carta sottile o su un foglio di stabilizzatore idrosolubile.

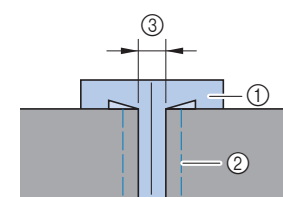

- ① Carta sottile o stabilizzatore idrosolubile
- ② Punto di imbastitura
- ③ 4 mm (3/16 in)

- 3 Montare il piedino per zig-zag "J".
- 4 Selezionare un punto.

Punto	N°			
	80 punti	60 punti	50 punti	16 punti
	31	29	28	12
	32	30	29	-

- Per i dettagli fare riferimento a "Tabella dei punti" a pagina 33.

- 5 Impostare la larghezza del punto su 7,0 mm (1/4 in).
- 6 Cucire con il centro del piedino premistoffa allineato al centro dei due pezzi di tessuto.

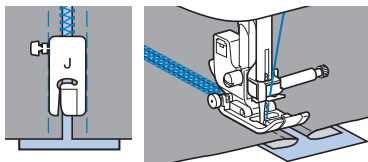

- 7 Terminata la cucitura, rimuovere la carta.

■ Punti smerlo

Il punto decorativo ripetuto a forma d'onda che simula tante conchiglie viene denominato "smerlo". Si utilizza sui colletti delle bluse e per decorare i bordi dei lavori.

- 1 Montare il piedino per monogrammi "N".
- 2 Selezionare un punto.

Punto	N°			
	80 punti	60 punti	50 punti	16 punti
	26	24	23	-

- Per i dettagli fare riferimento a "Tabella dei punti" a pagina 33.

- 3 Cucire lungo il bordo del tessuto, facendo attenzione a non cucire direttamente sul bordo del tessuto.

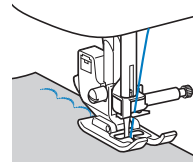

- 4 Tagliare lungo i punti.

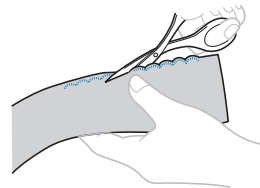

- Prestare attenzione a non tagliare i punti.

■ Smock

Il punto decorativo creato cucendo o ricamando sopra le arricciature è detto "smock". Si utilizza per decorare la parte anteriore di bluse o polsini.



Il punto smock aggiunge consistenza ed elasticità al tessuto.

- 1 Montare il piedino per zig-zag "J".
- 2 Selezionare il punto diritto e regolare la lunghezza del punto su 4,0 mm (3/16 in), quindi ridurre la tensione del filo.
- 3 Cucire punti paralleli a intervalli di 1 cm (3/8 in) e tirare i fili spolina per creare arricciature.

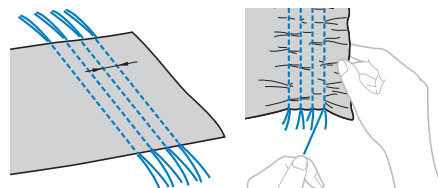
Stirare le arricciature appiattendole.



4 Selezionare un punto.

Punto	N°			
	80 punti	60 punti	50 punti	16 punti
	30	28	27	-
	31	29	28	12
	32	30	29	-

• Per i dettagli fare riferimento a “Tabella dei punti” a pagina 33.

5 Cucire tra i punti diritti ed estrarre i fili per i punti diritti.

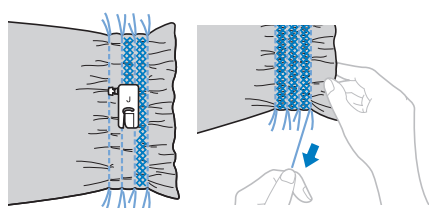

■ Punti orlo conchiglia

Le arricciatura che sembrano conchiglie sono dette “orli conchiglia”. Si utilizzano per decorare finiture, la parte anteriore di bluse o polsini fatti di tessuti sottili.

1 Disegnare linee equidistanti lungo lo sbieco e piegare il tessuto lungo le linee.

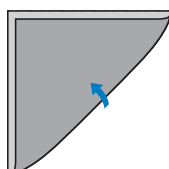

2 Montare il piedino per zig-zag “J”.

3 Selezionare un punto e aumentare la tensione del filo.

Punto	N°			
	80 punti	60 punti	50 punti	16 punti
	25	23	22	-

• Per i dettagli fare riferimento a “Tabella dei punti” a pagina 33.

4 Cucire controllando che l’ago scenda leggermente oltre il bordo del tessuto.

Continuare a piegare il tessuto una piega alla volta lungo la linea, quindi cucirlo.

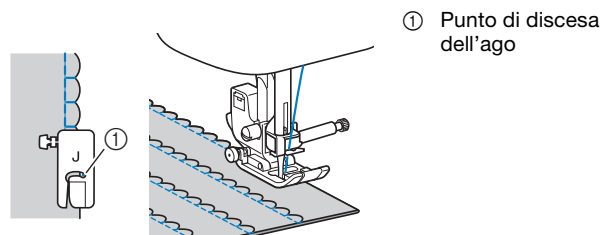

5 Terminata la cucitura, rimuovere il tessuto. Aprire il tessuto e stirare le pieghe all’inghiù verso un lato.



■ Unione

È possibile cucire punti di collegamento decorativi sopra il margine di cucitura di tessuti uniti. Si utilizza quando si realizzano trapunte “Crazy Quilt”.

1 Montare il piedino per zig-zag “J”.

2 Cucire insieme i dritti di due pezzi di tessuto e aprire i margini di cucitura.

3 Selezionare un punto.

Punto	N°			
	80 punti	60 punti	50 punti	16 punti
	27	25	24	-
	28	26	25	-
	29	27	26	-

• Per i dettagli fare riferimento a “Tabella dei punti” a pagina 33.

4 Rovesciare il tessuto in modo che il dritto sia rivolto verso l’alto e cucire sopra la cucitura con il centro del piedino premistoffa allineata alla cucitura.

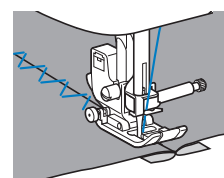

■ Utilizzo dell'ago gemello

L'ago gemello consente di cucire due linee parallele dello stesso punto con due fili diversi. I due fili superiori devono essere dello stesso spessore e della stessa qualità.

La procedura d'uso dell'ago gemello varia a seconda del modello.

⚠ ATTENZIONE

- Utilizzare solo l'ago gemello (ago 2/11, codice parte: X59296-121) e non usare l'infilatura dell'ago con l'ago gemello. In caso contrario, si rischia la rottura dell'ago o il danneggiamento della macchina.
- (Per i modelli non dotati di tasto Selezione modalità ago)
Per i punti che possono utilizzare l'ago gemello, consultare "Tabella dei punti" a pagina 33. Dopo aver specificato le impostazioni, ruotare il volantino verso di sé verificando che l'ago non vada a toccare il piedino premistoffa.

1 Installare l'ago gemello.

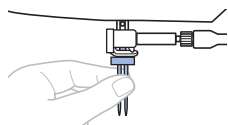

- Per i dettagli sull'installazione di un ago, fare riferimento a "Sostituzione dell'ago" a pagina 20.

2 Far passare il primo filo superiore dietro la guida filo della barra dell'ago.

- Per i dettagli, fare riferimento ai passaggi da 1 a 10 di "Infilatura del filo superiore" a pagina 15.

3 Infilare manualmente l'ago sinistro con il primo filo superiore.

Inserire il filo attraverso la cruna dell'ago dalla parte anteriore verso quella posteriore.

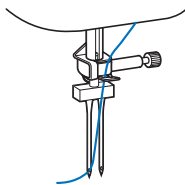

4 Inserire il portarocchetto supplementare nel foro sulla parte superiore della macchina e inserire il rocchetto di filo sul portarocchetto supplementare.

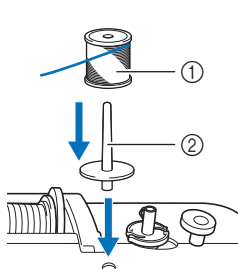

- ① Rocchetto di filo
- ② Portarocchetto supplementare

5 Infilare il secondo filo superiore nella macchina. Infilare manualmente il secondo filo superiore nell'ago destro senza far passare il filo dietro la guida filo della barra dell'ago.

Inserire il filo attraverso la cruna dell'ago dalla parte anteriore verso quella posteriore.

- ① Guida filo della barra dell'ago

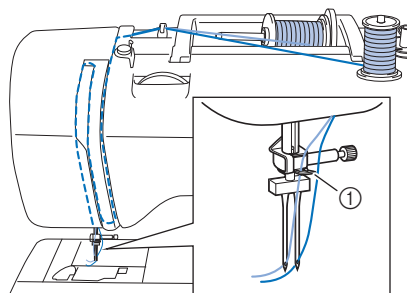

6 Montare il piedino per zig-zag "J".

- Per i dettagli sulla sostituzione del piedino premistoffa, fare riferimento a "Sostituzione del piedino premistoffa" a pagina 21.

⚠ ATTENZIONE

- Quando si utilizza l'ago gemello, montare il piedino per zig-zag "J".

7 Accendere la macchina.

8 Selezionare un punto.

- Per la selezione dei punti, fare riferimento a "Cucitura di base" a pagina 23.
- Consultare "Tabella dei punti" a pagina 33 per i punti che possono essere cuciti con l'ago gemello. È anche possibile cucire con l'ago gemello selezionando il punto con punto pieno. In questo caso, utilizzare il piedino per zig-zag "J".

⚠ ATTENZIONE

- Quando si utilizza l'ago gemello, selezionare un punto adatto. In caso contrario, si rischia di rompere l'ago o di danneggiare la macchina.

9 Impostare la macchina per l'uso dell'ago gemello. La procedura d'impostazione varia a seconda del modello.

- Per i modelli dotati di tasto Selezione modalità ago
Premere  (tasto Selezione modalità ago).

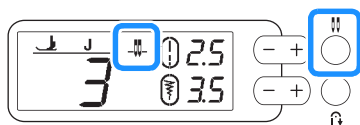

→ La modalità ago gemello è selezionata.





⚠ ATTENZIONE

- Quando si utilizza l'ago gemello, selezionare l'impostazione per ago gemello. In caso contrario, si rischia di rompere l'ago o di danneggiare la macchina.

- Per i modelli non dotati di tasto Selezione modalità ago
Quando è selezionato il punto seguente, impostare la larghezza del punto tra 1,0 mm (1/16 in) e 6,0 mm (15/64 in).

N°	02
Punto	

Quando è selezionato uno dei punti seguenti, impostare la larghezza del punto su 5,0 mm (3/16 in) o un valore inferiore.

N°	03	04	09	11	12
Punto					

Dopo aver specificato le impostazioni, ruotare il volantino verso di sé verificando che l'ago non vada a toccare il piedino premistoffa.

10 Iniziare a cucire.

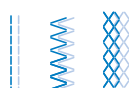

⚠ ATTENZIONE

- Non tentare di ruotare il tessuto con l'ago gemello abbassato nel tessuto. In caso contrario, si rischia di rompere l'ago o di danneggiare la macchina.
- Se si ottengono punti ravvicinati, utilizzare il piedino per monogrammi "N" (per i modelli con 80/60/50 punti) o applicare il materiale stabilizzatore.

■ Cucitura di decorazioni tradizionali

Quando si cuce con l'ago a lancia, i fori dell'ago si allargano, creando un punto decorativo tipo merletto. Si utilizza per decorare orli e tovaglie su tessuti sottili o medi, oltre che tessuti con ordito semplice. (Solo per i modelli con il piedino per monogrammi "N" fornito in dotazione)





1 Installare l'ago a lancia.



- Utilizzare un ago a lancia 130/705H, 100/16.
- Per i dettagli sull'installazione di un ago, fare riferimento a "Sostituzione dell'ago" a pagina 20.
- Non è possibile utilizzare l'infilatura dell'ago con l'ago a lancia, altrimenti si rischia di danneggiare la macchina. Far passare manualmente il filo attraverso la cruna dell'ago dalla parte anteriore verso quella posteriore.

2 Montare il piedino per monogrammi "N".

3 Selezionare un punto.

Punto	N°			
	80 punti	60 punti	50 punti	16 punti
	37	35	34	-
	38	36	35	-
	40	37	36	-
	41	38	-	-

- Per i dettagli fare riferimento a "Tabella dei punti" a pagina 33.

⚠ ATTENZIONE

- Quando si cuce con l'ago a lancia, selezionare una larghezza del punto pari o inferiore a 6,0 mm (15/64 in), altrimenti si rischia di piegare o rompere l'ago.
- Se è stata regolata la larghezza del punto, ruotare lentamente il volantino verso di sé (in senso antiorario) verificando che l'ago non vada a toccare il piedino premistoffa. Se l'ago colpisce il piedino premistoffa, l'ago si potrebbe rompere o piegare.

4 Iniziare a cucire.

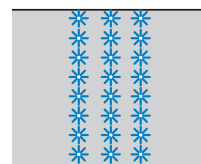

Regolazioni (Per i modelli con 80/60/50 punti)

L'esecuzione di punti può talvolta risultare scadente; ciò è dovuto al tipo di spessore del tessuto, al materiale stabilizzatore utilizzato, alla velocità di cucitura, ecc. Se la cucitura non risulta ottimale, cucire punti di prova ricreando le condizioni della cucitura reale e regolare il punto come descritto di seguito. Se il punto non riesce bene anche dopo le regolazioni del punto descritte di seguito, procedere alla regolazione come descritto di seguito.

Promemoria

- È possibile applicare questa regolazione a  (punto battuto per trapuntatura), punto decorativo, punto pieno decorativo, punto pieno e punto croce. Per i dettagli sui punti incorporati, consultare "Tabella dei punti" a pagina 33.

1 Ruotare la manopola per la selezione dei punti fino a selezionare  (--).

2 Collegare il piedino per monogrammi "N" e cucire il punto.

Nota

- Utilizzare il piedino per monogrammi "N". Utilizzando altri piedini premistoffa si rischia l'esecuzione scorretta delle regolazioni.

3 Confrontare il punto finito con la figura del punto corretto riportata sotto.

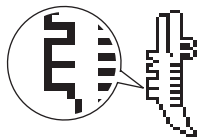

4 Regolare il punto con i tasti Lunghezza punto.



□ Se il punto è ravvicinato:
Premere il tasto Lunghezza punto "+".

→ Il valore visualizzato aumenta ogni volta che si preme il pulsante e il punto si allungherà.

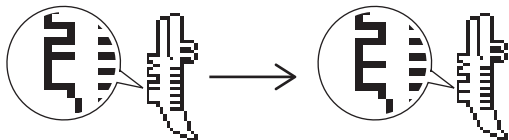

□ Se il punto presenta spazi:
Premere il tasto Lunghezza punto "-".

→ Il valore visualizzato diminuisce ogni volta che si preme il pulsante e il punto si accorcerà.

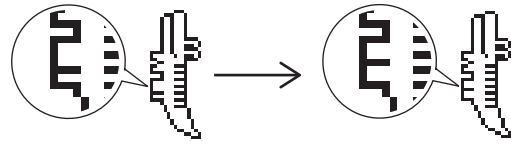

5 Cucire nuovamente il punto.

- Se il punto risulta ancora non ottimale, eseguire nuovamente le regolazioni. Ripetere le regolazioni fino ad ottenere il punto corretto.

Nota

- Questo punto non consente di utilizzare il regolatore della velocità di cucitura.

Capitolo 4 APPENDICE

Cura e manutenzione

⚠ ATTENZIONE

- **Scollegare il cavo di alimentazione prima di pulire la macchina, altrimenti si rischiano lesioni personali o scosse elettriche.**

Se la superficie della macchina è sporca, bagnare leggermente un panno con detergente neutro, strizzarlo bene e pulire la superficie della macchina. Dopo averla pulita una volta con un panno umido, strofinarla di nuovo con un panno asciutto.

Se il display è sporco, pulirlo delicatamente con un panno morbido e asciutto. Non pulire il display LCD con un panno umido. Non impiegare detergenti o solventi organici.

Limitazioni alla lubrificazione

Per evitare di danneggiarla, la macchina non deve essere lubrificata dall'utente.

La macchina è stata fabbricata applicando già la quantità di olio necessaria ad assicurare il corretto funzionamento, eliminando così la necessità di procedere alla lubrificazione periodica.

Se si riscontrano problemi, come difficoltà di rotazione del volantino o rumori anomali, interrompere immediatamente l'uso della macchina e contattare il proprio rivenditore Brother autorizzato o il centro di assistenza Brother autorizzato più vicino.

Precauzioni per la conservazione della macchina

Non conservare la macchina in nessuno degli ambienti descritti di seguito. In caso contrario la macchina potrebbe danneggiarsi, ad esempio, a causa della ruggine formatasi per via della condensa.

- Ambienti esposti a temperature estremamente elevate
- Ambienti esposti a temperature estremamente basse
- Ambienti esposti a forti sbalzi di temperatura
- Ambienti esposti a umidità o vapore elevati
- Nelle vicinanze di fiamme, caloriferi o condizionatori
- All'aperto o in ambienti esposti all'azione diretta della luce del sole
- Ambienti con una forte concentrazione di polvere o olio

🔦 Nota

- Per prolungare la durata della macchina, accenderla e utilizzarla periodicamente. La conservazione e l'inutilizzo per periodi di tempo prolungati potrebbero ridurne l'efficienza.

Pulizia della guida del crochet

L'accumulo di polvere e filamenti all'interno del cestello della spolina compromettono le prestazioni di cucitura. Occorre pertanto pulirlo a intervalli regolari.

- 1 Premere  (pulsante "Posizione ago") per sollevare l'ago.
- 2 Spegnerla macchina.
- 3 Scollegare il cavo di alimentazione dalla presa di alimentazione sul lato destro della macchina.
- 4 Sollevare il piedino premistoffa per rimuovere l'ago, il piedino premistoffa e il relativo supporto.
 - Per i dettagli fare riferimento a "Sostituzione dell'ago" a pagina 20 e "Sostituzione del piedino premistoffa" a pagina 21.
- 5 Rimuovere la prolunga base piana se montata.
- 6 Rimuovere lo sportello della spolina.
- 7 Posizionare l'indice della mano destra vicino alla parte inferiore del fermo sul coperchio placca ago. Inserire la punta dell'indice della mano sinistra nella fessura sul retro del coperchio placca ago. Posizionare il pollice della mano sinistra sul lato anteriore del coperchio placca ago.

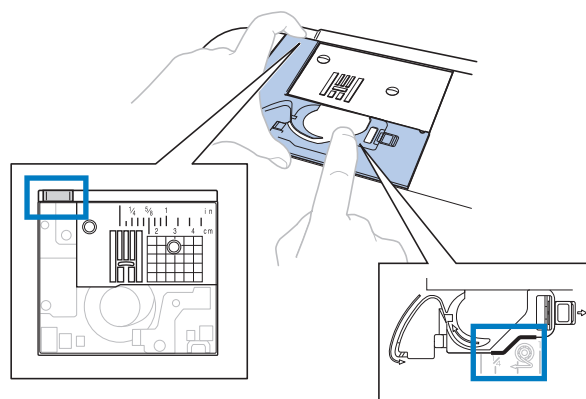

- 8 Far scorrere il coperchio placca ago verso di sé per rimuoverlo.

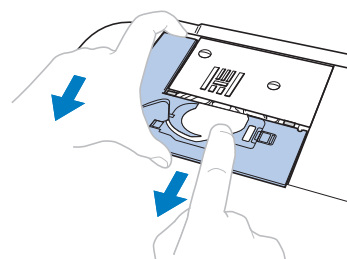

- 9 Afferrare il cestello della spolina ed estrarlo.

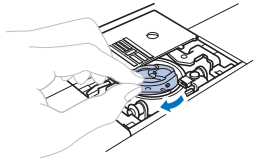

- 10 Rimuovere polvere e filamenti dalla guida del crochet e dalle aree circostanti con lo spazzolino di pulizia o con un aspirapolvere.

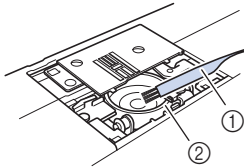

- ① Spazzolino di pulizia
② Guida del crochet

- Non applicare olio sul cestello della spolina.

- 11 Inserire il cestello della spolina in modo da allineare il segno ▲ sul cestello della spolina con il segno ● sulla macchina.

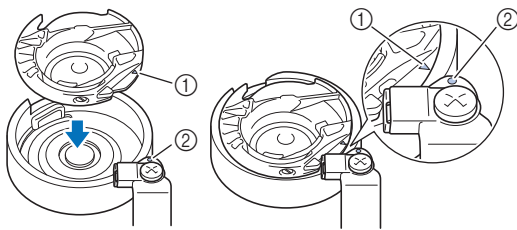

- Allineare i segni ▲ e ●.

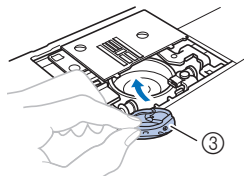

- ① Segno ▲
② Segno ●
③ Cestello della spolina

- Accertarsi che i punti indicati siano allineati prima di installare il cestello della spolina.

- 12 Inserire le linguette sul coperchio placca ago nella placca ago e riposizionare il coperchio facendolo scorrere.

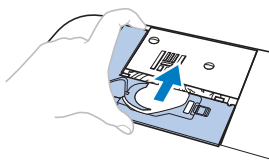

- 13 Rimontare lo sportello della spolina.

⚠ ATTENZIONE

- Mai utilizzare un cestello della spolina graffiato, perché il filo superiore potrebbe ingarbugliarsi, l'ago potrebbe rompersi o le prestazioni di cucitura potrebbero essere compromesse. Per un cestello della spolina nuovo, contattare il centro di assistenza Brother autorizzato più vicino.
- Verificare che il cestello della spolina sia installato correttamente, altrimenti l'ago potrebbe rompersi.

Risoluzione dei problemi

Se la macchina smette di funzionare correttamente, controllare i seguenti possibili problemi prima di richiedere un intervento di assistenza.

È possibile risolvere da sé la maggior parte dei problemi. Se è necessaria ulteriore assistenza, nel Brother Solutions Center sono disponibili le domande e i suggerimenti per la risoluzione dei problemi più recenti. Visitare il nostro sito Web “ <http://s.brother/cpjah/> ”.

Se il problema persiste, contattare il rivenditore Brother o il centro di assistenza Brother autorizzato più vicino.

■ Argomenti di risoluzione dei problemi frequenti

Di seguito sono descritti in dettaglio le cause e i rimedi per gli argomenti di risoluzione dei problemi più comuni. Fare riferimento a questa sezione prima di contattarci.

Tensione del filo superiore aumentata	pagina 57
Filo ingarbugliato sul rovescio del tessuto	pagina 57
Tensione del filo non corretta	pagina 58
Tessuto incastrato nella macchina e impossibile da rimuovere	pagina 59
Se il filo si ingarbuglia sotto l'alloggiamento dell'avvolgitore spolina	pagina 61

Tensione del filo superiore aumentata

■ Sintomo

- Il filo superiore appare come un'unica linea continua.
- Il filo della spolina è visibile dal diritto del tessuto. (Consultare la figura illustrata di seguito.)
- La tensione del filo superiore è aumentata e il filo superiore fuoriesce quando viene tirato.
- La tensione del filo superiore è aumentata e sul tessuto compaiono arricciature.
- Il filo superiore è teso e i risultati non cambiano neanche dopo aver regolato la tensione del filo.

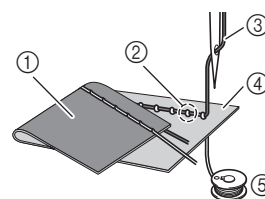

- ① Rovescio del tessuto
- ② Filo della spolina visibile dal diritto del tessuto
- ③ Filo superiore
- ④ Diritto del tessuto
- ⑤ Filo spolina

■ Causa

Infilatura della spolina non corretta

Se non si esegue correttamente l'infilatura della spolina, anziché essere correttamente teso, il filo della spolina viene tirato attraverso il tessuto quando viene estratto il filo superiore. È per questo che il filo risulta visibile dal diritto del tessuto.

■ Rimedio/controlli

Infilare correttamente il filo della spolina. (pagina 14)

Filo ingarbugliato sul rovescio del tessuto

■ Sintomo

- Il filo si ingarbuglia sul rovescio del tessuto.

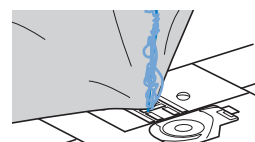

- Dopo aver iniziato a cucire, si avverte un rumore sferragliante e non è possibile continuare la cucitura.
- Guardando sotto il tessuto, il filo si è ingarbugliato nel cestello della spolina.

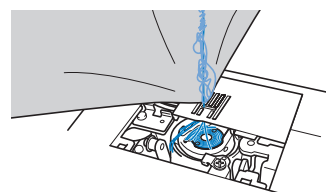

■ Causa

Infilatura superiore non corretta

Se non si esegue correttamente l'infilatura del filo superiore, non è possibile estrarre bene il filo superiore fatto passare attraverso il tessuto e il filo superiore si attorciglia nel cestello della spolina, producendo un rumore sferragliante.

■ Rimedio/controlli

Rimuovere il filo ingarbugliato e correggere l'infilatura superiore.

1 Rimuovere il filo ingarbugliato. Se non è possibile rimuovere il filo, tagliarlo con le forbici.

- Per i dettagli fare riferimento a "Pulizia della guida del crochet" a pagina 55.

2 Rimuovere il filo superiore dalla macchina.

3 Correggere l'infilatura superiore seguendo le istruzioni in "Infilatura del filo superiore" a pagina 15.

- Se la spolina è stata rimossa dal cestello della spolina, fare riferimento a "Installazione della spolina" a pagina 14 per inserire correttamente la spolina.

Tensione del filo non corretta

■ Sintomi

- Sintomo 1: Il filo della spolina è visibile dal diritto del tessuto. (Consultare la figura illustrata di seguito)
- Sintomo 2: Il filo superiore appare come una linea continua sul diritto del tessuto.
- Sintomo 3: Il filo superiore è visibile dal rovescio del tessuto. (Consultare la figura illustrata di seguito)
- Sintomo 4: Il filo della spolina appare come una linea continua sul rovescio del tessuto.
- Sintomo 5: La cucitura sul rovescio del tessuto è lenta o allentata.

□ Sintomo 1

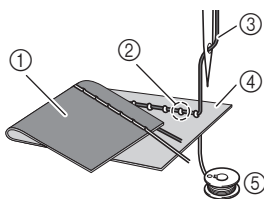

- ① Rovescio del tessuto
- ② Filo della spolina visibile dal diritto del tessuto
- ③ Filo superiore
- ④ Diritto del tessuto
- ⑤ Filo spolina
- ⑥ Filo superiore visibile dal rovescio del tessuto

□ Sintomo 3

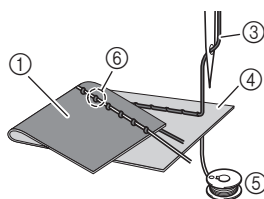

■ Causa/rimedio/controlli

□ Causa 1

La macchina non è infilata correttamente.

<Con i sintomi 1 e 2 descritti in precedenza>

L'infilatura della spolina non è corretta.

Riportare la manopola di tensione del filo su "4" e fare riferimento a "Tensione del filo superiore aumentata" a pagina 57 per correggere l'infilatura.

<Con i sintomi 3 e 5 descritti in precedenza>

L'infilatura superiore non è corretta.

Riportare la manopola di tensione del filo su "4" e fare riferimento a "Filo ingarbugliato sul rovescio del tessuto" a pagina 57 per correggere l'infilatura superiore.

□ Causa 2

Non si stanno utilizzando ago e filo appropriati per il tessuto.

L'ago della macchina che deve essere utilizzato dipende dal tipo di tessuto cucito e dallo spessore del filo.

Se non si utilizzano ago e filo appropriati per il tessuto, la tensione del filo non verrà regolata correttamente, producendo arricciature nel tessuto o punti saltati.

- Fare riferimento a "Combinazioni tessuto/filo/ago" a pagina 19 per verificare che si stiano utilizzando ago e filo appropriati per il tessuto.

□ Causa 3

Non è selezionata una tensione superiore appropriata.

Selezionare una tensione del filo appropriata.

Fare riferimento a "Regolazione della tensione del filo" a pagina 27.

La tensione del filo appropriata varia a seconda del tipo di tessuto e dal filo utilizzato.

- * Regolare la tensione del filo eseguendo una cucitura di prova su un pezzo dello stesso tessuto utilizzato nel progetto.

💡 Nota

- Se l'infilatura superiore e della spolina non sono corrette, non è possibile regolare correttamente la tensione del filo. Controllare innanzitutto l'infilatura superiore e della spolina, dopo di che regolare la tensione del filo.

- **Se il filo della spolina è visibile dal diritto del tessuto**
Ruotare la manopola di tensione del filo in senso antiorario per allentare la tensione del filo superiore.



- **Se il filo superiore è visibile dal rovescio del tessuto**
Ruotare la manopola di tensione del filo in senso orario per aumentare la tensione del filo superiore.



Tessuto incastrato nella macchina e impossibile da rimuovere

Se il tessuto si incastra nella macchina e non può essere rimosso, è possibile che il filo si sia attorcigliato sotto la placca ago. Seguire la procedura descritta di seguito per rimuovere il tessuto dalla macchina. Se non è possibile completare l'operazione secondo la procedura, anziché tentare di forzarne la rimozione, contattare il centro di assistenza Brother autorizzato più vicino.

■ Rimozione del tessuto dalla macchina

- 1 Arrestare immediatamente la macchina.
- 2 Spegnerla la macchina.
- 3 Rimuovere l'ago.
 - Se l'ago è abbassato nel tessuto, ruotare il volantino lontano da sé (in senso orario) per sollevare l'ago al di fuori del tessuto e rimuovere l'ago.
 - Fare riferimento a "Sostituzione dell'ago" a pagina 20.
- 4 Rimuovere il piedino premistoffa e il relativo supporto.
 - Se il filo si ingarbuglia sul piedino premistoffa, rimuovere il filo ingarbugliato e sollevare la leva del piedino premistoffa per rimuovere il piedino. In caso contrario, si rischia di danneggiare il piedino premistoffa.
 - Fare riferimento a "Sostituzione del piedino premistoffa" a pagina 21.
- 5 Sollevare il tessuto e tagliare i fili al di sotto di esso.
 - Se il tessuto può essere rimosso, rimuoverlo. Continuare con la procedura seguente per pulire la guida del crochet.
- 6 Rimuovere il coperchio placca ago.
 - Fare riferimento a "Pulizia della guida del crochet" a pagina 55.
- 7 Tagliare i fili ingarbugliati e rimuovere la spolina.

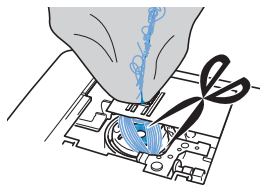

- 8 Rimuovere il cestello della spolina.
 - Se nel cestello della spolina rimangono dei fili, rimuoverli.

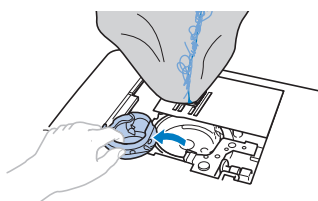

- 9 Rimuovere polvere e filamenti dalla guida del crochet e dall'area circostante con lo spazzolino di pulizia o l'attacco mini di un aspirapolvere.

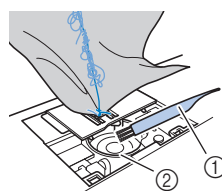

- ① Spazzolino di pulizia
- ② Guida del crochet

Se è stato possibile rimuovere il tessuto.	Continuare con il passaggio 16.
Se non è stato possibile rimuovere il tessuto.	Continuare con il passaggio 10.

Nota

- Si sconsiglia di utilizzare bombolette di aria compressa.

- 10 Utilizzare il cacciavite a disco fornito in dotazione per allentare le due viti sulla placca ago.

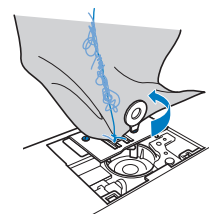

Nota

- Prestare attenzione a non far cadere le viti rimosse nella macchina.

- 11 Sollevare leggermente la placca ago, tagliare gli eventuali fili ingarbugliati e rimuovere la placca ago.
 - Rimuovere il tessuto e i fili dalla placca ago.

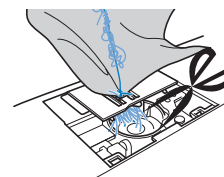

Se dopo aver completato questa procedura non è possibile rimuovere il tessuto, contattare il centro di assistenza Brother autorizzato più vicino.

- 12 Rimuovere eventuali fili nella guida del crochet e attorno alla griffa di trasporto.
- 13 Ruotare il volantino per sollevare la griffa di trasporto.
- 14 Allineare i fori delle due viti nella placca ago ai due fori sulla base di montaggio della placca ago e installare la placca ago sulla macchina.
- 15 Serrare leggermente a mano la vite sul lato destro della placca ago. Quindi, utilizzare il cacciavite a disco per serrare bene la vite sul lato sinistro. Infine, serrare bene la vite sul lato destro.

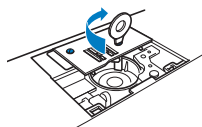

Ruotare il volantino per controllare che la griffa di trasporto si muova in modo uniforme e non tocchi i bordi delle fessure nella placca ago.

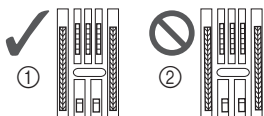

- ① Posizione corretta della griffa di trasporto
- ② Posizione non corretta della griffa di trasporto

- 16 Inserire il cestello della spolina seguendo il passaggio 11 in "Pulizia della guida del crochet" a pagina 55.
- 17 Montare il coperchio placca ago seguendo il passaggio 12 in "Pulizia della guida del crochet" a pagina 55.
- 18 Controllare le condizioni dell'ago e installarlo.
Se l'ago non è in buone condizioni, per esempio, se è piegato, accertarsi di installare un nuovo ago.
 - Fare riferimento a "Controllo dell'ago" a pagina 20 e "Sostituzione dell'ago" a pagina 20.

Promemoria

- Poiché l'ago potrebbe essersi danneggiato quando il tessuto si è incastrato nella macchina, si consiglia di sostituirlo con uno nuovo.

■ Controllo del funzionamento della macchina

Se la placca ago è stata rimossa, controllare il funzionamento della macchina per verificare il corretto completamento dell'installazione.

- 1 Accendere la macchina.
- 2 Selezionare il punto .

Nota

- Non installare ancora piedino premistoffa e filo.

- 3 Ruotare lentamente il volantino verso di sé (in senso antiorario) e guardare da tutti i lati per controllare che l'ago scenda al centro dell'apertura nella placca ago.

Se l'ago tocca la placca ago, rimuovere la placca ago e installarla di nuovo, partendo dal passaggio 13 in "Rimozione del tessuto dalla macchina" a pagina 59.

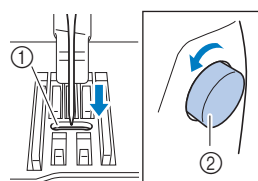

- ① Apertura nella placca ago
- ② Volantino

- 4 Selezionare il punto . A questo punto, aumentare al massimo le impostazioni relative alla lunghezza e alla larghezza del punto.

- Per i dettagli sulla modifica delle impostazioni, fare riferimento a "Impostazione della larghezza del punto" a pagina 27 e "Impostazione della lunghezza del punto" a pagina 27.

- 5 Ruotare lentamente il volantino verso di sé (in senso antiorario) e controllare che la barra dell'ago e la griffa di trasporto funzionino correttamente.

Se l'ago o la griffa di trasporto toccano la placca ago, è possibile che la macchina non funzioni correttamente; pertanto, contattare il centro di assistenza Brother autorizzato più vicino.

- 6 Spegner la macchina e installare spolina e piedino premistoffa.

Non utilizzare un piedino premistoffa graffiato o danneggiato. Altrimenti l'ago potrebbe rompersi o le prestazioni di cucitura potrebbero essere compromesse.

- Fare riferimento a "Installazione della spolina" a pagina 14 e "Sostituzione del piedino premistoffa" a pagina 21.

- 7 Infilare correttamente la macchina.

- Per i dettagli sull'infilatura della macchina, fare riferimento a "Infilatura superiore" a pagina 15.

- 8 Eseguire una cucitura di prova con tessuto di cotone.

Nota

- La cucitura errata potrebbe essere dovuta all'infilatura superiore non corretta o alla cucitura di tessuti sottili. Se i risultati della prova di cucitura non sono soddisfacenti, controllare l'infilatura superiore o il tipo di tessuto utilizzato.

Se il filo si ingarbuglia sotto l'alloggiamento dell'avvolgitore spolina

Se l'avvolgimento della spolina inizia quando il filo non passa correttamente sotto il disco di pretensionamento del guida filo dell'avvolgitore della spolina, il filo potrebbe ingarbugliarsi sotto l'alloggiamento dell'avvolgitore spolina.

⚠ ATTENZIONE

- Non rimuovere l'alloggiamento dell'avvolgitore spolina anche se il filo si ingarbuglia sotto di esso. Altrimenti si potrebbe danneggiare il tagliafilo nell'alloggiamento dell'avvolgitore spolina.
- Non rimuovere la vite sul sostegno della guida dell'avvolgitore spolina, altrimenti si rischia di danneggiare la macchina. Non è possibile svolgere il filo rimuovendo la vite.

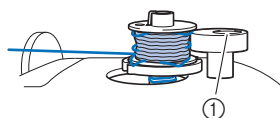

① Vite del sostegno della guida dell'avvolgitore spolina

- 1 Arrestare l'avvolgimento della spolina.
- 2 Tagliare il filo con le forbici accanto al guida filo dell'avvolgitore della spolina.
- 3 Far scorrere l'albero avvolgitore della spolina verso sinistra, rimuovere la spolina dall'albero e tagliare il filo che va verso la spolina per poter togliere completamente la spolina dall'albero.
- 4 Tenere l'estremità del filo con la mano sinistra e svolgere il filo in senso antiorario da sotto l'alloggiamento dell'avvolgitore spolina con la mano destra, come indicato si seguito.

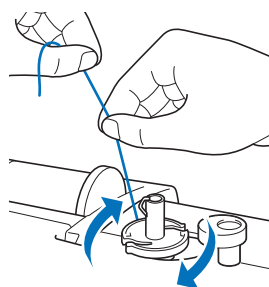

Elenco dei sintomi

Controllare i seguenti possibili problemi prima di richiedere un intervento di assistenza. Se la pagina di riferimento è “*”, contattare il rivenditore Brother autorizzato o il centro di assistenza Brother autorizzato più vicino.

■ Preparazione

Sintomo, causa/soluzione	Riferimento
Impossibile infilare l'ago.	
L'ago non è nella posizione corretta. <ul style="list-style-type: none"> • Premere il pulsante “Posizione ago” per sollevare l'ago. 	6
L'ago è installato in modo errato.	20
L'ago è girato, piegato o con punta smussata.	20
L'infilatura superiore non è corretta. La leva dell'infilatura non è abbassata finché scatta.	15
Il gancio dell'infilatura è piegato e non passa attraverso la cruna dell'ago.	*
Non è possibile muovere o riportare alla posizione originaria la leva dell'infilatura.	*
Si sta utilizzando un ago 65/9. <ul style="list-style-type: none"> • L'ago non è compatibile con l'infilatura dell'ago. Far passare manualmente il filo attraverso la cruna dell'ago. 	17
Il filo della spolina non si avvolge correttamente sulla spolina.	
Il filo non passa correttamente nel guida filo dell'avvolgitore della spolina.	12
Il filo estratto dalla guida filo dell'avvolgimento della spolina è stato avvolto sulla spolina in modo scorretto.	13
La spolina vuota non è stata posizionata correttamente sul perno.	12
Durante l'avvolgimento della spolina, il filo è stato avvolto sotto l'alloggiamento dell'avvolgitore spolina.	
Il filo è passato in modo scorretto sotto il disco di pretensionamento sulla guida filo dell'avvolgitore della spolina. <ul style="list-style-type: none"> • Rimuovere l'eventuale filo ingarbugliato e avvolgere la spolina. 	12, 61
Non è possibile estrarre il filo della spolina.	
L'ago è girato, piegato o con punta smussata.	20
La spolina non è inserita in modo corretto.	14
Il display LCD non visualizza nulla.	
L'interruttore generale non è acceso.	9
La spina del cavo di alimentazione non è inserita in una presa elettrica.	9

Sintomo, causa/soluzione	Riferimento
La lampada per la cucitura non si accende.	
La luce per la cucitura è danneggiata. <ul style="list-style-type: none"> Contattare il proprio rivenditore Brother autorizzato o il centro di assistenza Brother autorizzato più vicino. 	-
Il display LCD presenta una patina opaca.	
Si è formata condensa sul display LCD. <ul style="list-style-type: none"> Dopo pochi minuti la patina opaca scompare. 	-

■ Durante la cucitura

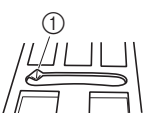
Sintomo, causa/soluzione	Riferimento
La macchina non funziona.	
Il pulsante "Avvio/Stop" non è stato premuto.	23
L'albero avvolgitore della spolina è spinto verso destra.	12
Non è stato selezionato alcun punto.	23
Il piedino premistoffa non è abbassato.	24
Si è premuto il pulsante "Avvio/Stop" con il pedale reostato collegato.	24
L'ago si rompe.	
L'ago è installato in modo errato.	20
La vite morsetto ago non è serrata.	20
L'ago è girato o piegato.	20
Utilizzo di ago o filo non appropriato per il tessuto selezionato.	19
Si è utilizzato il piedino premistoffa sbagliato.	21
La tensione del filo superiore è eccessiva.	27
Durante la cucitura si tira il tessuto.	-
Il rocchetto di filo non è impostato in modo corretto.	12
Vi sono graffi attorno all'apertura nella placca ago. * Sul lato sinistro dell'apertura nella placca ago è presente una fessura. Non si tratta di un graffio. 	*
Vi sono graffi attorno all'apertura nel piedino premistoffa.	*
Vi sono graffi sul cestello della spolina.	*
Non è utilizzata una spolina progettata in modo specifico per questa macchina.	12

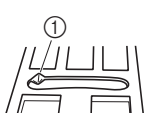
Sintomo, causa/soluzione	Riferimento
L'infilatura superiore non è corretta.	15
La spolina non è inserita in modo corretto.	14
Il piedino premistoffa non è montato correttamente.	21
La vite del supporto del piedino premistoffa è allentata.	22
Il tessuto è troppo spesso.	19, 30
Il tessuto viene trasportato forzatamente durante la cucitura di un tessuto spesso o di cucitura spesse.	30
Il punto è troppo breve.	27
Il filo della spolina non è avvolto in modo corretto.	12
Il filo superiore si rompe.	
L'infilatura della macchina non è corretta (fermo per rocchetto errato o allentato, filo non preso nell'infila ago della barra, ecc.).	15
Si sta utilizzando filo annodato o ingarbugliato.	-
L'ago selezionato non è adatto al filo che si sta utilizzando.	19
La tensione del filo superiore è eccessiva.	27
Il filo è ingarbugliato.	57
L'ago è girato, piegato o con punta smussata.	20
L'ago è installato in modo errato.	20
Vi sono graffi attorno all'apertura della placca ago. * Sul lato sinistro dell'apertura nella placca ago è presente una fessura. Non si tratta di un graffio. 	*
Vi sono graffi attorno all'apertura nel piedino premistoffa.	*
Vi sono graffi sul cestello della spolina.	*
Utilizzo di ago o filo non appropriato per il tessuto selezionato.	19
Non è utilizzata una spolina progettata in modo specifico per questa macchina.	12
Il filo è attorcigliato sul rovescio del tessuto.	
L'infilatura superiore non è corretta.	15, 58
Utilizzo di ago o filo non appropriato per il tessuto selezionato.	19
Il filo superiore è troppo teso.	
Il filo della spolina è infilato in modo scorretto.	14, 57

Sintomo, causa/soluzione	Riferimento
Il filo della spolina si rompe.	
La spolina non è inserita in modo corretto.	14
Il filo della spolina non è avvolto in modo corretto.	12
Si sta utilizzando una spolina graffiata.	14
Il filo è ingarbugliato.	59
Non è utilizzata una spolina progettata in modo specifico per questa macchina.	12
Il tessuto si arriccia.	
Si è verificato un errore nell'infilatura superiore o della spolina.	12, 15
Il rocchetto di filo non è impostato in modo corretto.	12
Utilizzo di ago o filo non appropriato per il tessuto selezionato.	19
L'ago è girato, piegato o con punta smussata.	20
I punti sono troppo lunghi quando si cuce su tessuti leggeri.	27
La tensione del filo non è impostata in modo corretto.	27, 58
Si è utilizzato il piedino premistoffa sbagliato.	21
Il punto non viene cucito correttamente.	
Il piedino premistoffa utilizzato non è adatto al tipo di punto che si desidera cucire.	21
La tensione del filo non è corretta.	27, 58
Il filo si ingarbuglia, ad esempio, nel cestello della spolina.	59
La griffa di trasporto è impostata in posizione abbassata. <ul style="list-style-type: none"> Far scorrere l'interruttore della posizione della griffa di trasporto verso destra (▲▲). 	5, 48
Punti saltati	
L'infilatura della macchina non è corretta.	12, 15
Utilizzo di ago o filo non appropriato per il tessuto selezionato.	19
L'ago è girato, piegato o con punta smussata.	20
L'ago è installato in modo errato.	20
Accumulo di polvere o filamenti sotto la placca ago.	55
Vengono cuciti tessuti sottili o elastici. <ul style="list-style-type: none"> Cucire con uno stabilizzatore idrosolubile non tessuto sotto il tessuto. 	30

Sintomo, causa/soluzione	Riferimento
La macchina non cuce	
L'ago è girato, piegato o con punta smussata.	20
La spolina non è inserita in modo corretto.	14
L'infilatura superiore non è corretta.	15
Segnale acustico durante la cucitura	
Presenza di polvere o filamenti nella griffa di trasporto.	55
Presenza di filamenti nella guida del crochet.	55
L'infilatura superiore non è corretta.	15
Non è utilizzata una spolina progettata in modo specifico per questa macchina.	12
Sono presenti fori d'ago o graffi da attrito nel cestello della spolina.	*
Il tessuto non viene trasportato dalla macchina.	
La griffa di trasporto è impostata in posizione abbassata. <ul style="list-style-type: none"> Far scorrere l'interruttore della posizione della griffa di trasporto verso destra (▲▲). 	5
I punti sono troppo vicini tra loro.	27
Si è utilizzato il piedino premistoffa sbagliato.	21
L'ago è girato, piegato o con punta smussata.	20
Il filo è ingarbugliato.	59
Il piedino per zig-zag "J" si inclina sulle cuciture spesse all'inizio della cucitura.	30
Il tessuto viene trasportato nella direzione opposta.	
Il meccanismo di trasporto è danneggiato.	*
L'ago tocca la placca ago.	
La vite morsetto ago è allentata.	20
L'ago è girato, piegato o con punta smussata.	20
Non è possibile rimuovere il tessuto che si sta cucendo con la macchina.	
Il filo si è ingarbugliato sotto la placca ago.	59

Sintomo, causa/soluzione	Riferimento
Un ago rotto è caduto dentro la macchina.	
<ul style="list-style-type: none"> • Spegnere la macchina e rimuovere la placca ago. Se si riesce a vedere l'ago caduto dentro la macchina, rimuoverlo con le pinzette. Dopo aver rimosso l'ago, rimettere la placca ago nella posizione originaria e inserire un nuovo ago. Prima di accendere la macchina, ruotare lentamente il volantino verso di sé per controllare che giri senza problemi e che il nuovo ago entri al centro dell'apertura della placca ago. Se il volantino non gira senza problemi o non è possibile rimuovere l'ago caduto dentro la macchina, contattare il proprio rivenditore Brother autorizzato o il centro di assistenza Brother autorizzato più vicino. 	59
Il volantino non ruota uniformemente.	
Il filo si è ingarbugliato nel cestello della spolina.	55, 57, 59







■ Dopo la cucitura

Sintomo, causa/soluzione	Riferimento
La tensione del filo non è corretta.	
L'infilatura superiore non è corretta.	15, 58
La spolina non è inserita in modo corretto.	14, 58
Utilizzo di ago o filo non appropriato per il tessuto selezionato.	19
Il supporto del piedino premistoffa non è montato in modo corretto.	21
La tensione del filo non è impostata in modo corretto.	27, 58
Il filo della spolina non è avvolto in modo corretto.	14
L'ago è girato, piegato o con punta smussata.	20
Non è utilizzata una spolina progettata in modo specifico per questa macchina.	12
I punti decorativi sono disallineati.	
Si è utilizzato il piedino premistoffa sbagliato.	33
Le impostazioni di regolazione del punto sono state specificate in modo errato.	54
Il punto è irregolare.	
Si è utilizzato il piedino premistoffa sbagliato.	21
Vengono cuciti tessuti sottili o elastici. <ul style="list-style-type: none"> • Applicare un materiale stabilizzatore al tessuto. 	30
La tensione del filo non è impostata in modo corretto.	27, 58

Sintomo, causa/soluzione	Riferimento
Il tessuto è stato tirato, spinto o trasportato da un angolo durante la cucitura. <ul style="list-style-type: none"> • Cucire guidando il tessuto con le mani in modo da alimentare il tessuto in linea retta. 	23
Il filo si ingarbuglia, ad esempio, nel cestello della spolina.	55

Messaggi di errore

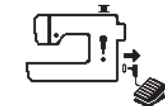
Quando si eseguono operazioni sbagliate, sul display LCD vengono visualizzati messaggi e consigli sull'operazione. Seguire le indicazioni visualizzate. Il messaggio di errore sparirà premendo un pulsante di funzionamento o eseguendo l'operazione corretta durante la visualizzazione del messaggio di errore.

Messaggi di errore		Causa	Soluzione
Modelli con 80/60/50 punti	Modello con 16 punti		
E1		Questo messaggio viene visualizzato se si è premuto un pulsante, ad esempio il pulsante "Avvio/Stop" (il pedale reostato, se collegato, è stato abbassato), durante il sollevamento del piedino premistoffa.	Abbassare la leva del piedino premistoffa prima di continuare l'operazione.
E2		Questo messaggio viene visualizzato se la leva per asole è abbassata, è selezionato un punto diverso da un punto per asole, il piedino premistoffa è abbassato e si è premuto un pulsante, ad esempio il pulsante "Avvio/Stop" (il pedale reostato, se collegato, è stato abbassato).	Sollevare la leva per asole prima di continuare l'operazione.
E3		Questo messaggio viene visualizzato se la leva per asole è sollevata, è selezionato un punto per asole, il piedino premistoffa è abbassato e si è premuto un pulsante, ad esempio il pulsante "Avvio/Stop" (il pedale reostato, se collegato, è stato abbassato).	Abbassare la leva per asole prima di continuare l'operazione.
E4		Questo messaggio viene visualizzato se si è premuto un pulsante, ad esempio il pulsante "Punto di fermatura", durante lo spostamento verso destra dell'albero avvolgitore della spolina.	Spostare l'albero avvolgitore della spolina verso sinistra prima di continuare l'operazione.
E5		Questo messaggio viene visualizzato se si è premuto il pulsante "Avvio/Stop" mentre il pedale reostato è collegato.	Scollegare il pedale reostato e premere il pulsante "Avvio/Stop". Altrimenti, azionare la macchina utilizzando il pedale reostato.
E6		Il motore si è bloccato perché il filo si è ingarbugliato.	Pulire la guida del crochet per rimuovere il filo ingarbugliato (pagina 55). Dopo aver pulito la guida del crochet, inserire il cestello della spolina correttamente. Se l'ago è piegato o rotto, sostituirlo. Dopo di che, infilare i fili superiore e spolina correttamente e continuare l'operazione.
E7	-	Questo messaggio viene visualizzato se si è premuto il tasto Selezione modalità ago durante la selezione di un punto non utilizzabile con l'ago gemello.	Selezionare un punto utilizzabile con l'ago gemello.
E8	-	Questo messaggio viene visualizzato se si è attivato  (Ago gemello) e si è selezionato un punto che non può essere cucito con l'ago gemello.	Passare alla modalità ago singolo e sostituire l'ago gemello con un ago singolo prima di continuare l'operazione.
F*	F*	Se sul display LCD viene visualizzato il messaggio di errore "F*" mentre si utilizza la macchina, è possibile che la macchina non funzioni correttamente. (* verrà sostituito da un numero.)	Contattare il centro di assistenza Brother autorizzato più vicino.

Segnali acustici di funzionamento

Se si esegue un'operazione corretta, la macchina emette un segnale acustico.

Se si esegue un'operazione non corretta, la macchina emette due o quattro segnali acustici.

Se la macchina si blocca, ad esempio, perché il filo si è ingarbugliato, la macchina continua a emettere un segnale acustico per sette secondi, quindi la macchina si arresta automaticamente. Verificare la causa dell'errore e correggerlo prima di continuare a cucire.

Indice

A

Accessori in dotazione	7
Accessori opzionali	8
Ago	19, 20
Ago a lancia	53
Ago con punta a sfera	19
Ago gemello	52
Alimentazione	9
Applicazione	45
Asola	40
Avvolgimento della spolina	12

C

Cerniera	44
Cestello della spolina	56
Coperchio placca ago	5, 55
Cucitura di bottoni	43
Cucitura di decorazioni tradizionali	53

D

Denim	19, 30
Display LCD	6, 10

E

Estrazione del filo della spolina	18
---	----

F

Fermo per rocchetto	12
Filo	19
Filo di nylon trasparente	12, 13, 17, 19, 34
Filo metallico	12, 17
Filo spolina	12
Filo superiore	15, 19

G

Griffa di trasporto	5
Guida del crochet	56
Guida filo dell'avvolgitore della spolina	12
Guida per trapunte	47

I

Impuntura	46
Infilatura dell'ago	17
Installazione della spolina	14
Interruttore della posizione della griffa di trasporto	5, 48

L

Larghezza punto	27
Lunghezza punto	27

M

Manutenzione	55
Margine di cucitura uniforme	29
Messaggi di errore	65

N

Nastro elastico	49
-----------------------	----

P

Parti cilindriche	29
Patchwork	46
Pedale reostato	24
Pelle	31
Piedino doppio trasporto	47
Piedino premistoffa	10, 21, 24, 33
Placca ago	5, 59
Posizione ago	10, 11, 29
Priorità rinforzo	27
Pulizia	55
Punti smerlo	50
Punti sopraggitto	38
Punto a giorno	50
Punto di fermatura	25, 33
Punto di rinforzo	25, 33
Punto diritto	29, 33, 46
Punto orlo conchiglia	51
Punto orlo invisibile	39
Punto per travette	49
Punto zig-zag	27

R

Regolatore della velocità di cucitura	6
Retina	12
Risoluzione dei problemi	57

S

Segnale acustico di funzionamento	11, 65
Smock	50
Spolina	12
Supporto del piedino premistoffa	5

T

Tensione del filo	27, 58
Tessuti elastici	31
Tessuti in vinile	31
Tessuti sottili	30
Tessuti spessi	30
Tessuto	19, 30
Trapuntatura	47
Trapuntatura a mano libera	48

U

Unione	51
--------------	----

V

Velocità	13, 24
----------------	--------





Visitare il sito <http://s.brother/cpjah/> per ottenere le informazioni di supporto (video con istruzioni, domande frequenti, ecc.) per il prodotto Brother.



Per informazioni sull'avvolgimento/installazione della spolina, andare su <http://s.brother/cvjac/>.



Per informazioni sull'infilatura superiore, andare su <http://s.brother/cvjad/>.



Per informazioni sulla risoluzione dei problemi, andare su <http://s.brother/cfjah/>.



Brother SupportCenter è un'app mobile che fornisce le informazioni di supporto (video con istruzioni, domande frequenti, ecc.) per il prodotto Brother.
Visitare l'App Store o Google Play™ per scaricarla.



Italian

888-M50/M60/M62



XH1931-001