

Manual de Operações

Máquina de Bordar e Costurar

MODELO NV960DL

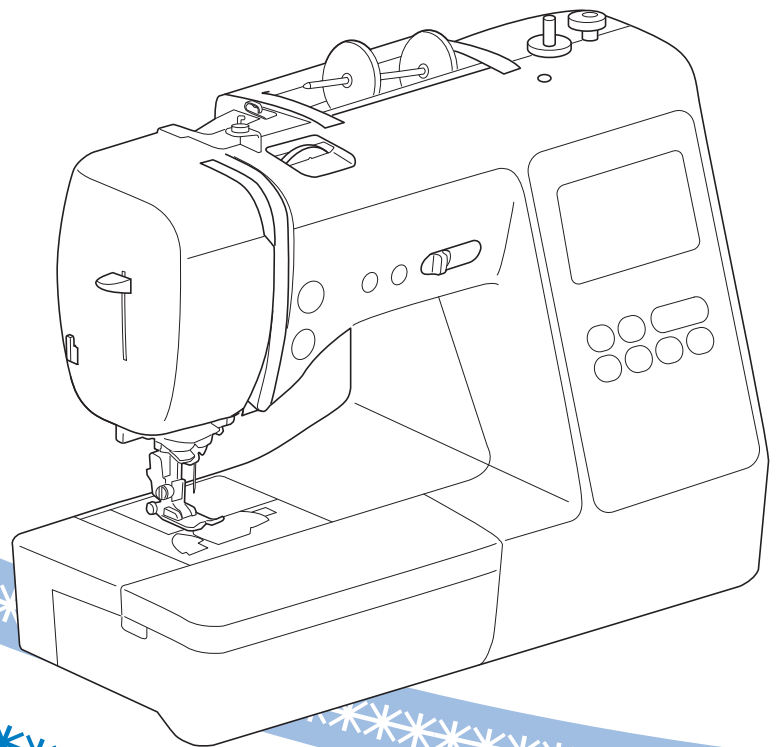
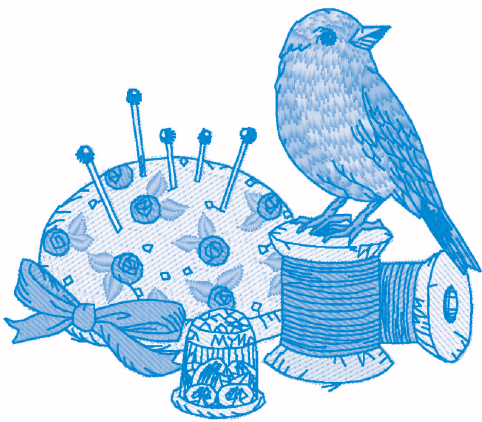

Certifique-se de ler este documento antes de utilizar a máquina.
Recomendamos guardar este documento em um lugar de fácil acesso para futuras referências.

INTRODUÇÃO

Obrigado por adquirir esta máquina. Antes de utilizá-la, leia cuidadosamente as “INSTRUÇÕES DE SEGURANÇA IMPORTANTES” e, em seguida, estude este manual para a operação correta das várias funções.

Após a leitura do manual, guarde-o em um lugar de fácil acesso para referência futura.

INSTRUÇÕES DE SEGURANÇA IMPORTANTES

Leia estas instruções de segurança antes de tentar utilizar a máquina.

⚠️ PERIGO

- Para reduzir o risco de choque elétrico

- 1 Sempre desconecte a máquina da tomada imediatamente após o uso, ao limpar, ao fazer quaisquer ajustes mencionados neste manual ou ao deixar a máquina sem supervisão.

⚠️ AVISO

- Para reduzir o risco de queimaduras, incêndio, choque elétrico ou ferimentos nas pessoas.

- 2 Sempre desconecte a máquina da tomada ao fazer quaisquer dos ajustes mencionados no manual de instruções.

- Para desconectar a máquina, coloque o interruptor Liga/Desliga na posição com o símbolo “O” para desligá-la e, em seguida, segure o plugue do cabo e retire-o da tomada elétrica. Não puxe pelo fio.
- Conecte a máquina diretamente à tomada elétrica. Não use cabos de extensão.
- Sempre desconecte a sua máquina se houver uma falha de energia.

- 3 Riscos elétricos:

- Esta máquina deve ser conectada a uma fonte de energia CA dentro da faixa indicada na etiqueta de classificação. Não conecte a uma fonte de energia CC nem a um conversor. Se você não tiver certeza sobre o tipo de fonte de energia disponível, entre em contato com um eletricitista qualificado.
- Esta máquina é aprovada para uso apenas no país da compra.

- 4 Nunca utilize esta máquina se o cabo ou o plugue estiverem danificados, se ela não estiver funcionando corretamente, se for derrubada ou danificada ou se respingar água na unidade. Leve a máquina ao revendedor autorizado Brother mais próximo para exame, reparo e ajuste elétrico ou mecânico.

- Quando a máquina estiver guardada ou em uso e você notar algo fora do comum, como cheiro estranho, aquecimento, descoloração ou deformação, pare imediatamente de utilizá-la e desconecte o cabo elétrico da tomada.
- Ao transportar a máquina, assegure-se de carregá-la pela alça. Levantar a máquina por qualquer outra parte pode danificá-la ou resultar na queda da máquina, o que poderá causar ferimentos.
- Ao levantar a máquina, tenha cuidado para não fazer movimentos bruscos ou descuidados, pois podem causar ferimentos.

- 5 Sempre mantenha sua área de trabalho limpa:

- Nunca opere a máquina com quaisquer das aberturas de ar bloqueadas. Mantenha as aberturas de ventilação da máquina e do pedal de controle livres de acúmulo de fiapos, poeira e panos soltos.
- Não guarde objetos sobre o pedal.
- Nunca deixe cair ou insira objetos estranhos em qualquer uma das aberturas.
- Não utilize a máquina em locais onde produtos em aerossol (sprays) estejam sendo utilizados ou oxigênio esteja sendo administrado.
- Não use a máquina próxima de uma fonte de calor, como um forno ou ferro de passar. Caso contrário, a máquina, o cabo elétrico ou a peça de roupa que está sendo costurada poderão pegar fogo, resultando em um incêndio ou choque elétrico.
- Não coloque esta máquina em uma superfície instável, como uma mesa instável ou inclinada, caso contrário, a máquina poderá cair resultando em ferimentos.

- 6 É necessário cuidado especial ao costurar:

- Sempre preste muita atenção à agulha. Não utilize agulhas tortas ou danificadas.
- Mantenha os dedos longe de todas as peças móveis. É necessário cuidado especial ao redor da agulha da máquina.
- Coloque o interruptor Liga/Desliga da máquina na posição com o símbolo “O” para desligá-la ao fazer qualquer ajuste na área da agulha.
- Não use uma chapa da agulha danificada ou incorreta, já que isso pode quebrar a agulha.
- Não empurre nem puxe o tecido quando costurar, e siga as instruções de cuidado quando costurar em movimento livre, de modo que você não desvie da agulha e a quebre.

7 Esta máquina não é um brinquedo:

- É necessária muita atenção quando a máquina é utilizada por crianças ou próxima a elas.
- O saco plástico com o qual esta máquina é fornecida deve ser mantido longe do alcance das crianças ou descartado. Nunca permita que crianças brinquem com o saco plástico devido ao perigo de sufocamento.
- Não utilize a máquina ao ar livre.

8 Para uma maior vida útil:

- Ao guardar esta máquina, evite locais com incidência direta de luz solar e umidade elevada. Não utilize nem guarde a máquina próxima a um aquecedor, ferro de passar, lâmpada halógena ou outros objetos quentes.
- Utilize somente sabão ou detergente neutro para limpar a superfície externa da máquina. Nunca utilize gasolina, tiner e saponáceos, pois eles podem danificar a superfície externa e a máquina.
- Consulte sempre o manual de operações ao substituir ou instalar qualquer acessório, os calcadores, a agulha ou outras peças, para garantir uma instalação correta.

9 Para reparos ou ajustes:

- Se a lâmpada estiver danificada, sua substituição deverá ser feita por um revendedor autorizado Brother.
- Se ocorrer mau funcionamento ou for necessário fazer um ajuste, primeiro siga a tabela de solução de problemas no fim do manual de operações para verificar e ajustar a máquina. Se o problema persistir, consulte o revendedor autorizado Brother mais próximo de você.

Utilize esta máquina somente para a finalidade descrita neste manual.

Use os acessórios recomendados pelo fabricante conforme constam neste manual.

O conteúdo deste manual e as especificações deste produto estão sujeitos a alterações sem prévio aviso.

Para obter atualizações e informações adicionais do produto, visite nosso site: www.brother.com

GUARDE ESTAS INSTRUÇÕES

Esta máquina foi projetada para uso doméstico.

PARA USUÁRIOS EM TODOS OS PAÍSES, EXCETO PAÍSES DO CENELEC

Este produto não foi projetado para ser utilizado por pessoas (incluindo crianças) com habilidades físicas, sensoriais ou mentais reduzidas ou por pessoas que não possuam experiência ou conhecimento apropriado, a menos que supervisionadas ou instruídas sobre o uso da máquina por uma pessoa responsável pela sua segurança. Crianças devem ser supervisionadas para garantir que não brinquem com o produto.

PARA USUÁRIOS EM PAÍSES DO CENELEC

Este produto pode ser usado por crianças a partir dos oito anos e por pessoas com capacidades físicas, sensoriais ou mentais reduzidas ou com falta de experiência e conhecimento se elas forem supervisionadas ou orientadas em relação ao uso seguro da máquina e entenderem os riscos envolvidos. Crianças não devem brincar com o produto. A limpeza e a manutenção não deverão ser feitas por crianças sem supervisão.

APENAS PARA USUÁRIOS NO REINO UNIDO, IRLANDA, MALTA E CHIPRE

IMPORTANTE

- Caso seja necessário trocar o fusível do plugue, utilize um fusível BS 1362, aprovado pela ASTA, isto é, que tenha o símbolo  e as mesmas especificações do plugue.
- Sempre recoloque a tampa do fusível. Nunca utilize plugues sem a tampa do fusível.
- Se a tomada elétrica disponível não for adequada ao plugue fornecido com esta máquina, entre em contato com o revendedor autorizado Brother para obter o plugue correto.

Marcas registradas/comerciais

App Store é uma marca de serviços da Apple Inc. Android e Google Play são marcas comerciais da Google, Inc. O uso destas marcas comerciais está sujeito às permissões da marca Google.

Observações sobre licenciamento de código aberto

Este produto inclui software de código aberto. Para ver as observações sobre licenciamento de código aberto, vá até a seção de download dos manuais na página inicial do Brother Solutions Center do seu modelo em “ <http://s.brother/cpjaa> ”.

ÍNDICE

Capítulo 1 PROCEDIMENTOS INICIAIS	5	Bordar	65
Nomes das partes da máquina	5	Selecionar um padrão de bordado.....	65
Acessórios inclusos.....	7	Bordar um padrão.....	68
Acessórios opcionais.....	8	Ajustar a tensão da linha.....	70
Ligar e desligar a máquina	9	Bordar os padrões de apliques.....	70
Operação da tela LCD	10	Usar um padrão de moldura para fazer um aplique.....	71
Exibição da tela LCD.....	10	Padrões de bordado dividido.....	72
Tela de configurações.....	12	Editar padrões (Tela de edição de padrão)	73
Ajustar a sensibilidade de entrada das teclas de operação.....	13	Editar padrões (Tela de configurações de bordado)	75
Encher/Instalar a bobina	13	Alinhar o padrão e a posição da agulha.....	75
Enchendo a bobina.....	13	Bordar caracteres interligados.....	76
Instalação da bobina.....	16	Usar a função de memória	77
Passar a linha superior	17	Salvar padrões de bordado.....	77
Passar a linha superior.....	17	Recuperar padrões de bordado.....	78
Puxar a linha da bobina.....	20	Capítulo 5 APÊNDICE	79
Combinações de tecido/linha/agulha	21	Cuidados e manutenção	79
Substituir a agulha	22	Restrições ao lubrificar.....	79
Verificar a agulha.....	22	Precauções ao guardar a máquina.....	79
Trocar a agulha.....	22	Limpeza da pista da lançadeira.....	79
Substituir o calcador	23	O painel de toque não funciona corretamente.....	80
Substituir o calcador.....	23	Solução de problemas	80
Remover e colocar o suporte do calcador.....	24	A linha superior está esticada.....	81
Capítulo 2 COSTURA BÁSICA	25	Linha emaranhada no lado avesso do tecido.....	81
Costura	25	Tensão incorreta da linha.....	81
Tipos de pontos.....	25	O tecido ficou preso na máquina e não pode ser removido.....	82
Costura básica.....	25	Se a linha ficar emaranhada sob a base do enchedor de bobina.....	84
Costurar pontos reversos/de reforço.....	27	Lista de sintomas.....	85
Combinar padrões de pontos.....	27	Mensagens de erro.....	89
Costurar pontos de reverso/reforço automático.....	28	Aviso sonoro de operação.....	91
Cortar automaticamente a linha.....	28	Atualizar o software da máquina	91
Configuração de largura do ponto/comprimento do ponto/"Desloc. E/D".....	29	Índice remissivo	92
Ajustar a tensão da linha	29		
Dicas de costura úteis	30		
Dicas de costura.....	30		
Costurar uma folga de costura uniforme.....	31		
Costurar diversos tecidos.....	32		
Capítulo 3 PONTOS DIVERSOS	35		
Quadro de pontos	35		
Pontos úteis	39		
Pontos de chuleado.....	39		
Costura de barra invisível.....	40		
Costura de caseado.....	42		
Costura de botão.....	44		
Colocação de zíper.....	45		
Costura de apliques, patchwork e acolchoado.....	46		
Outras aplicações de costura.....	50		
Fazer ajustes	55		
Usar a função de memória	55		
Salvar padrões de pontos.....	56		
Recuperar padrões de pontos.....	56		
MY CUSTOM STITCH (MEU PONTO PERSONALIZADO)	57		
Capítulo 4 BORDADO	59		
Preparação para bordar	59		
Instalar o calcador de bordar.....	59		
Colocar a unidade de bordado.....	60		
Acabamentos de bordado atraentes.....	61		
Colocar o tecido no bastidor de bordar.....	62		
Colocar o bastidor de bordar.....	64		

Capítulo 1 PROCEDIMENTOS INICIAIS

Nomes das partes da máquina

Peças principais

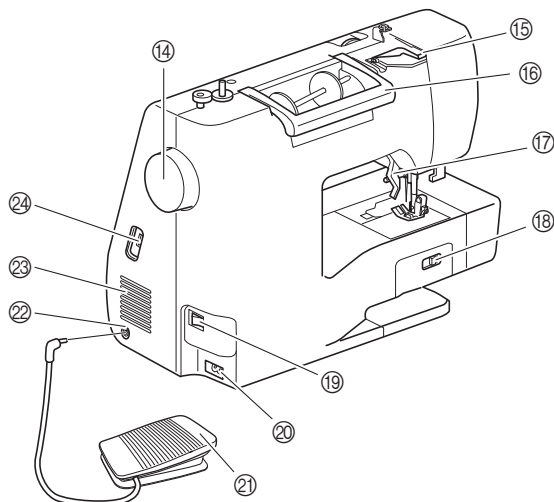
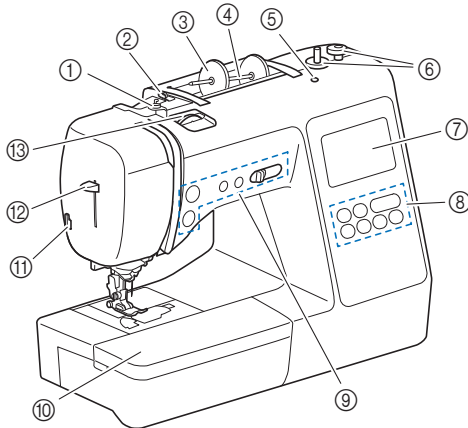

- ① Guia da linha de enchimento da bobina e disco de pré-tensão (página 15)
- ② Guia da linha (página 14)
- ③ Retentor de carretel (página 13)
- ④ Pino de carretel (página 13)
- ⑤ Orifício para o pino de carretel extra
Serve para prender um pino de carretel extra para costurar com agulha dupla. (página 53) Não é um furo para lubrificação. Não aplique óleo neste furo.
- ⑥ Enchedor de bobina (página 13)
- ⑦ Tela LCD (tela de cristal líquido) (página 10)
- ⑧ Painel de operações (página 6)
- ⑨ Botões de operações e controlador de velocidade de costura (página 6)

- ⑩ Encaixe para base plana (páginas 7, 31)
- ⑪ Cortador de linha (página 19)
- ⑫ Alavanca do passador de linha (página 19)
- ⑬ Seletor de tensão da linha (páginas 29, 70)
- ⑭ Volante
Gire o volante em sua direção (sentido anti-horário) para elevar e abaixar a agulha para costurar um ponto.
- ⑮ Tampa da guia da linha (página 14)
- ⑯ Alça
Carregue a máquina pela alça ao transportá-la.
- ⑰ Alavanca do calcador
Eleve e abaixe a alavanca do calcador para elevar e abaixar o calcador.
- ⑱ Seletor de posição dos dentes impelentes
Utilize o seletor de posição dos dentes impelentes para elevar e abaixar os dentes impelentes. (página 48)
- ⑲ Interruptor Liga/Desliga (página 9)
- ⑳ Conector de alimentação (página 9)
- ㉑ Pedal (página 26)
- ㉒ Tomada do pedal (página 26)
- ㉓ Abertura de ar
A abertura de ar permite a circulação do ar ao redor do motor. Não cubra a abertura de ar enquanto a máquina estiver sendo usada.
- ㉔ Porta USB (para conectar uma unidade flash USB) (páginas 56, 77)
- ㉕ Unidade de bordado (página 60)

Seção de agulha e calcador

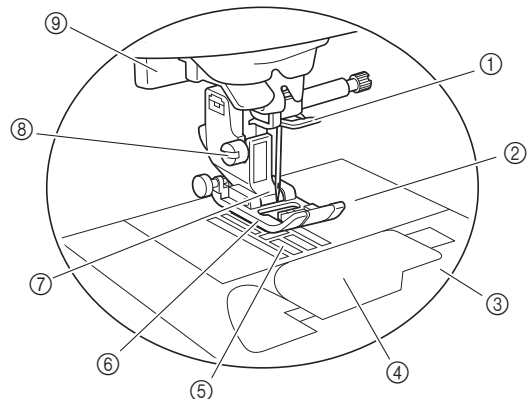

- ① Guia da linha da barra da agulha (página 18)
- ② Chapa da agulha (página 31)
- ③ Tampa da chapa da agulha (página 16)
- ④ Tampa da bobina/caixa da bobina (páginas 16, 80)
- ⑤ Dentes impelentes
Os dentes impelentes avançam o tecido na direção da costura.
- ⑥ Calcador
O calcador aplica uma pressão constante sobre o tecido conforme a costura é feita. Instale o calcador apropriado para o ponto selecionado.
- ⑦ Suporte do calcador (página 24)
- ⑧ Parafuso do suporte do calcador (página 24)
- ⑨ Alavanca de caseado (página 43)

■ Botões de operações

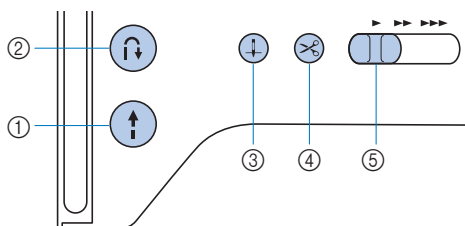

① Botão “Iniciar/Parar”

Pressione o botão “Iniciar/Parar” para iniciar ou parar a costura.
O botão muda de cor de acordo com o modo de operação da máquina.

Verde: A máquina está pronta para costurar ou está costurando.

Vermelho: A máquina não costura.

Laranja: A máquina está enrolando a linha da bobina, ou o eixo do enchedor de bobina foi movido para o lado direito.

② Botão de ponto reverso/ponto de reforço

Pressione o botão de ponto reverso/ponto de reforço para costurar pontos reversos/de reforço. (página 27)

③ Botão de posição da agulha

Pressione o botão de posição da agulha para levantar ou abaixar a agulha. Pressione o botão duas vezes para costurar um ponto.

④ Botão do cortador de linha

Pressione o botão do cortador de linha após a interrupção da costura para cortar a linha superior e a linha da bobina.

⑤ Controlador de velocidade de costura

Deslize o controlador de velocidade de costura para ajustar a velocidade da costura.
A velocidade de costura não pode ser ajustada enquanto você está fazendo pontos decorativos ou bordando.

■ Painel e teclas de operações

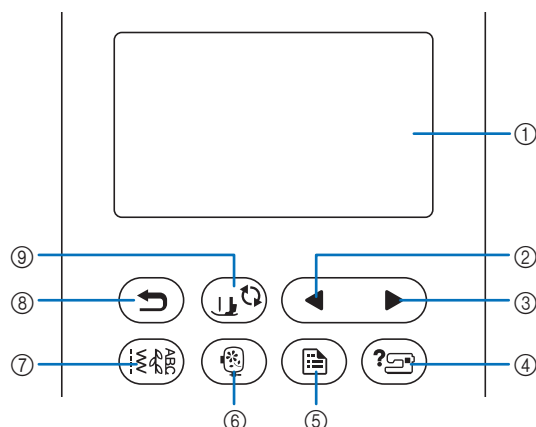

① Tela LCD (tela de cristal líquido) (painel de toque)

As configurações do padrão selecionado e as mensagens são exibidas.

Toque nas teclas exibidas na tela LCD para executar operações.

Para obter detalhes, consulte “Operação da tela LCD” na página 10.

② Tecla da página anterior

Exibe a tela anterior quando há itens que não são exibidos na tela LCD.

③ Tecla da próxima página

Exibe a próxima tela quando há itens que não são exibidos na tela LCD.

④ Tecla de ajuda

Pressione para obter ajuda sobre como usar a máquina.

⑤ Tecla de configurações

Pressione para configurar a posição de parada da agulha, o som da campainha e muito mais.

⑥ Tecla de bordado

Pressione esta tecla para bordar.

⑦ Tecla de pontos úteis

Pressione esta tecla para fazer pontos úteis ou pontos decorativos.

⑧ Tecla Voltar

Pressione para retornar à tela anterior.

⑨ Tecla para troca de calcador/agulha

Pressione esta tecla antes da troca de agulha, do calcador, etc. Esta tecla bloqueia todas as funções de teclas e botões para evitar a operação da máquina.

Nota

- As teclas de operação desta máquina são sensores capacitivos de toque. Utilize as teclas tocando-as diretamente com o dedo.
A resposta das teclas varia de acordo com o usuário. A pressão exercida sobre as teclas não afeta a resposta das teclas.
- Como as teclas de operação reagem de forma diferente, dependendo do usuário, ajuste a configuração de acordo com “Ajustar a sensibilidade de entrada das teclas de operação” na página 13.
- Ao usar uma caneta de toque eletrostática, verifique se sua ponta é de 8 mm ou mais. Não use uma caneta de toque com uma ponta fina ou uma forma única.

Acessórios inclusos

Acessórios inclusos podem diferir da tabela abaixo, dependendo do modelo da máquina que você comprou. Para obter mais detalhes sobre os acessórios inclusos e os códigos de peças da sua máquina, consulte a folha adicional "Acessórios inclusos".
Puxe a parte de cima do encaixe para base plana para abrir o compartimento de acessórios.

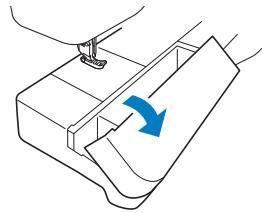

1.	2.	3.	4.	5.	6.
Calcador de zigue-zague "J" (na máquina)	Calcador de monograma "N"	Calcador de chuleado "G"	Calcador de pregar zíper "I"	Calcador de ponto invisível "R"	Calcador de pregar botão "M"
7.	8.	9.	10.	11.	12.
Calcador de casear "A"	Calcador de bordar "Q"	Conjunto de agulhas *1	Agulha dupla *2	Bobina (na máquina)	Bobina pré-enrolada (linha da bobina de bordado branca de peso 60)
13.	14.	15.	16.	17.	18.
Prendedor da bobina	Abridor de costura	Tesoura	Escova de limpeza	Perfurador de ilhós	Chave de fenda
19.	20.	21.	22.	23.	24.
Chave de fenda em forma de disco	Pino de carretel extra	Retentor de carretel (grande)	Retentor de carretel (médio) (na máquina)	Retentor de carretel (pequeno)	Retentor de carretel especial (carretel de linha tamanho mini-king)
25.	26.	27.	28.	29.	
Caixa da bobina (na máquina)	Redinha do carretel	Pedal	Conjunto de bastidores de bordar (médios) 10 cm (A) x 10 cm (L) (4 polegadas (A) x 4 polegadas (L))	Bolsa de acessórios	
30.	31.	32.	33.		
Conjunto de folhas de gabarito	Manual de operações	Guia de referência rápida	Guia de desenhos de bordado		

*1 2 agulhas 75/11,
2 agulhas 90/14,
2 agulhas 90/14: Agulha ponta bola (dourada)

*2 Agulha 2/11

Acessórios opcionais

Os acessórios a seguir são opcionais e devem ser adquiridos separadamente.

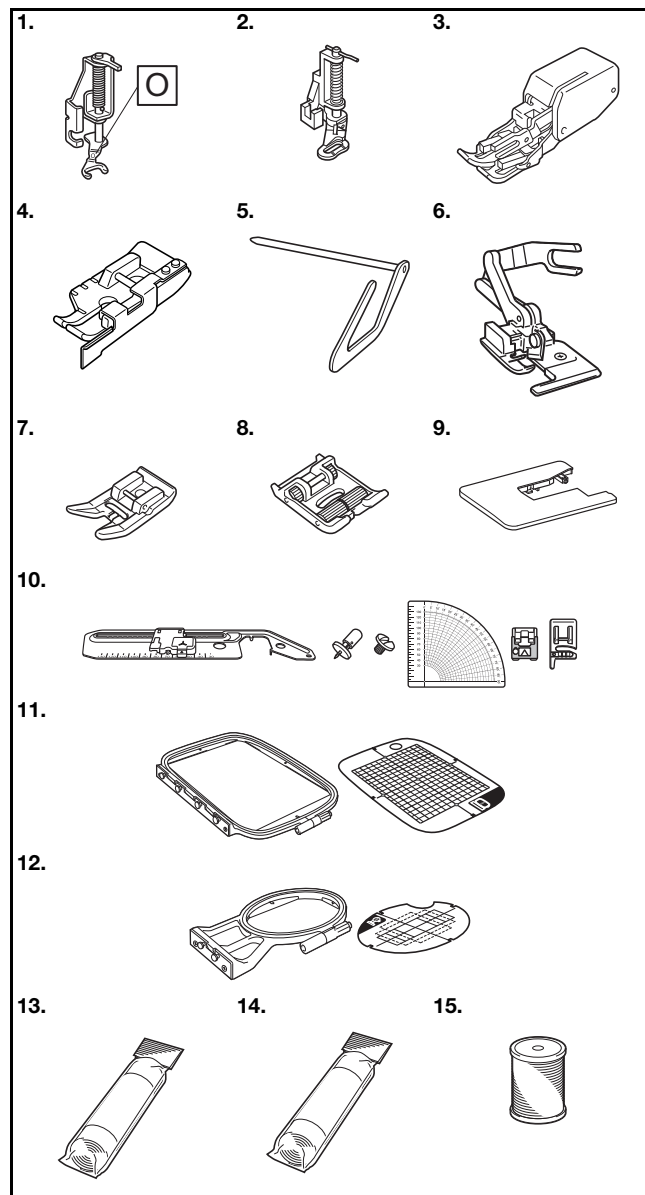

Nº	Nome da peça	Código da peça		
		Américas	Europa	Outros
1.	Calcador aberto de movimento livre para quilting "O"	SA187	F061: XE1097-001	F061 F061CN
2.	Calcador para quilting	SA129	F005N: XC1948-052	F005N
3.	Calcador de transporte duplo	SA140	F033N: XG6623-001	F033N F033CN
4.	Calcador para junção de 1/4 de polegada com guia	SA185	F057: XC7416-252	F057
5.	Guia para quilting	SA132	F016N: XC2215-052	F016N F016CN
6.	Cortador lateral em "S"	SA177	F054: XC3879-152	F054 F054CN
7.	Calcador antiaderente	SA114	F007N: XC1949-052	F007N F007CN
8.	Calcador de rolete	SA190	F066: XG6751-001	F066 F066CN
9.	Mesa extensora	*1	WT15: XG8750-001	WT15AP
10.	Unidade para costura circular	SACIRC1 SACIRC1C	CIRC1: XG6705-001	CIRC1 CIRC1CN
11.	Conjunto de bastidores de bordar (grandes)*2 17 cm (A) x 10 cm (L) (6-7/10 polegadas (A) x 4 polegadas (L))	SA434	EF71: XF2410-001	EF71 EF71CN
12.	Conjunto de bastidores de bordar (pequenos) 2 cm (A) x 6 cm (L) (1 polegada (A) x 2-1/2 polegadas (L))	SA431	EF61: XF2419-001	EF61 EF61CN
13.	Entretela estabilizadora para bordado	SA519	BM3: XG6683-001	BM3 BM3CN
14.	Entretela solúvel em água	SA520	BM5: XG6681-001	BM5 BM5CN
15.	Linha da bobina de bordado (de peso 60, branca/preta)	SA-EBT (branca)/ SAEBT999 (preta)	EBT-CEN (branca): X81164-001/ EBT-CEBN (preta): XG6643-001	EBT-CEN (branca)/ EBT-CEBN (preta)

*1 Entre em contato com seu revendedor autorizado Brother.

*2 Ao se mudar a posição de fixação do bastidor, uma área de 17 cm x 10 cm (6-7/10 de polegada x 4 polegadas) pode ser bordada sem necessidade de prender o tecido novamente. A área de bordado é de 10 cm x 10 cm (4 polegadas x 4 polegadas).

Lembrete

- Para obter peças ou acessórios opcionais, entre em contato com o seu revendedor autorizado Brother ou visite nosso site <http://s.brother/cpjaa>.
- Todas estas especificações encontram-se corretas no momento da impressão deste manual. Algumas especificações estão sujeitas a alterações sem aviso prévio.
- Diversos calcadores estão disponíveis para permitir diferentes tipos de costura e acabamento. Visite seu revendedor autorizado Brother mais próximo ou o nosso site em <http://s.brother/cpjaa> para obter uma relação completa de acessórios opcionais disponíveis para a sua máquina.
- Sempre utilize os acessórios recomendados para esta máquina.

Ligar e desligar a máquina

⚠ AVISO

- Utilize somente a energia fornecida em sua residência. A utilização de outras fontes de alimentação poderá resultar em fogo, choque elétrico ou dano à máquina.
- Certifique-se de que os plugues do cabo elétrico estejam inseridos firmemente na tomada da rede elétrica e no conector de alimentação da máquina. Caso contrário, isso poderá causar incêndio ou choque elétrico.
- Não insira o plugue do cabo elétrico em uma tomada da rede elétrica que se encontre em condições precárias.
- **DESLIGUE** a máquina e remova o plugue nas seguintes circunstâncias:
 - Quando se afastar da máquina
 - Depois de utilizar a máquina
 - Quando houver queda de energia durante o uso
 - Quando a máquina não funcionar corretamente devido a uma má conexão ou desconexão
 - Durante tempestades com relâmpagos

⚠ CUIDADO

- Utilize somente o cabo elétrico fornecido com a máquina.
- Não utilize cabos de extensão ou adaptadores de vários plugues com outros dispositivos ligados a eles. Isso poderá causar incêndio ou choque elétrico.
- Não toque no plugue com as mãos molhadas. Isso pode resultar em choque elétrico.
- Ao desconectar a máquina, sempre **DESLIGUE-A** primeiro. Sempre segure o plugue para removê-lo da tomada elétrica. Puxar pelo cabo pode danificá-lo, causar incêndio ou choque elétrico.
- Não permita que o cabo elétrico seja cortado, danificado, modificado, dobrado à força, puxado, torcido ou enrolado de forma apertada. Não coloque objetos pesados sobre o cabo. Não exponha o cabo ao calor. Essas situações poderão danificar o cabo ou causar incêndio ou choque elétrico. Se o cabo ou o plugue for danificado, leve a máquina ao seu revendedor autorizado Brother para reparos antes de continuar a utilizá-la.
- Desconecte o cabo elétrico se a máquina permanecer fora de uso por um período prolongado. Caso contrário, poderá resultar em incêndio.

- 1 Verifique se a máquina está desligada (o interruptor Liga/Desliga deve estar na posição “O”) e conecte o cabo elétrico ao conector de alimentação localizado no lado direito da máquina.

- 2 Insira o plugue do cabo elétrico em uma tomada de energia doméstica.

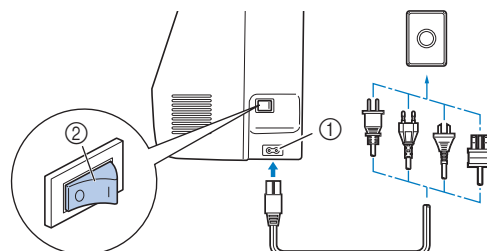

- ① Conector de alimentação
② Interruptor Liga/Desliga

- 3 Pressione o lado direito do interruptor Liga/Desliga, localizado no lado direito da máquina, para ligar a máquina (coloque-o na posição “I”).

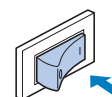

→ A luz, a tela LCD e o botão “Iniciar/Parar” acendem-se quando a máquina está ligada. A agulha e os dentes impelentes produzem ruído quando se movem; isso não é um defeito.

- 4 Quando a máquina é ligada, o vídeo de abertura é exibido. Pressione em qualquer lugar na tela.

💡 Nota

- Quando ligar a máquina pela primeira vez, selecione o idioma de sua escolha.

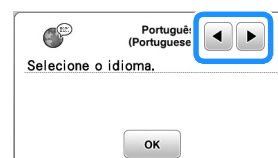

- 5 Para desligar a máquina, pressione o lado esquerdo do interruptor Liga/Desliga (coloque-o na posição “O”).

Operação da tela LCD

Exibição da tela LCD

Pressione uma tecla com o dedo para selecionar o padrão de ponto, uma função da máquina ou a operação indicada na tecla. A tela abaixo aparece quando você pressiona  no painel de operações.

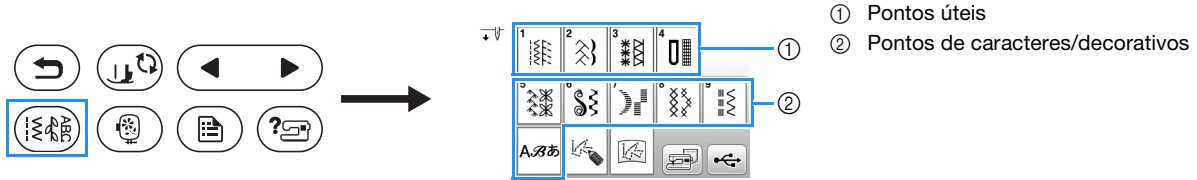

■ Tela de pontos úteis

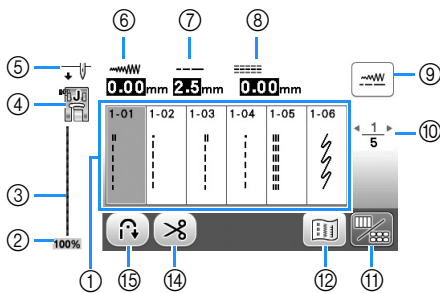

■ Tela de edição de ponto útil

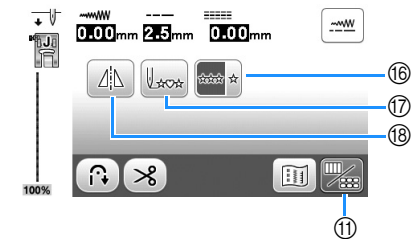

■ Tela de pontos de caracteres/decorativos

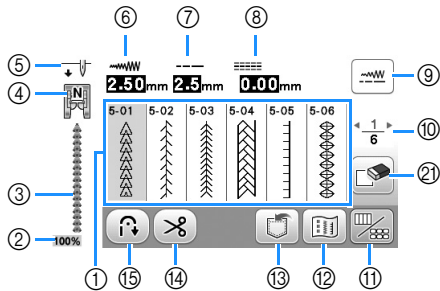



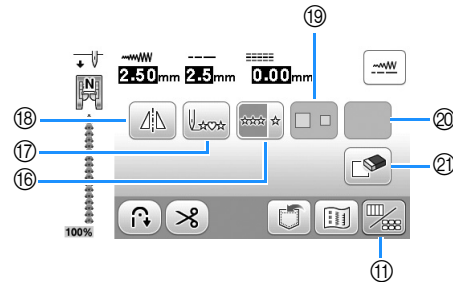





■ Tela de edição de ponto de caractere/decorativo



Nota



- Algumas funções de edição não podem ser utilizadas com certos padrões de pontos. Somente as funções para as teclas indicadas estão disponíveis quando um padrão de ponto é selecionado.

Nº	Tela	Nome da tecla	Explicação	Página
①	-	Pontos	Pressione a tecla do ponto que você deseja utilizar.	25
②		Tamanho de exibição do padrão de ponto	Mostra o tamanho aproximado do padrão de ponto selecionado. 100%: Aproximadamente o mesmo tamanho do padrão de ponto costurado 50%: 1/2 do tamanho do padrão de ponto costurado 25%: 1/4 do tamanho do padrão de ponto costurado	-
③	-	Visualização de ponto	Mostra uma visualização do ponto selecionado.	-
④		Calculador	Mostra o calculador a ser utilizado. Antes de costurar, instale o calculador indicado aqui. <div style="display: flex; justify-content: space-between;"> <div style="width: 45%;"> <p> Calculador de zigue-zague "J"</p> <p> Calculador de monograma "N"</p> <p> Calculador de chuleado "G"</p> <p> Calculador de casear "A"</p> </div> <div style="width: 45%;"> <p> Calculador de ponto invisível "R"</p> <p> Calculador de pregar botão "M"</p> <p> Cortador lateral em "S"</p> </div> </div> <p>* Os símbolos para certos calculadores, como o calculador de pregar zíper "I" e o calculador para quilting, podem não aparecer na tela.</p>	23

Nº	Tela	Nome da tecla	Explicação	Página
⑤		Configuração de posição da agulha	Mostra a configuração do modo de agulha simples ou dupla e a posição de parada da agulha. : Agulha simples/posição para baixo : Agulha dupla/posição para baixo : Agulha simples/posição para cima : Agulha dupla/posição para cima	12
⑥		Largura do ponto	Mostra a largura do ponto do padrão de ponto selecionado atualmente.	29
⑦		Comprimento do ponto	Mostra o comprimento do ponto do padrão de ponto selecionado atualmente.	29
⑧		L/R Shift (Deslocamento E/D)	Mostra a tendência de esquerda/direita da linha central para o ponto zigue-zague original.	29
⑨		Tecla de ajuste manual	Pressione esta tecla para exibir a tela de ajuste da largura do ponto, do comprimento do ponto e de “Desloc. E/D”.	29
⑩		Exibição da página	Mostra as páginas adicionais que podem ser exibidas.	-
⑪		Tecla de comutação Edição/Ponto	Pressione esta tecla para alternar entre a tela de edição de pontos e a tela de ponto.	28
⑫		Tecla de imagem	Mostra uma visualização da imagem costurada. Pressione para alterar a cor da linha na imagem para vermelho, azul ou preto.	-
⑬		Tecla de memória	Pressione esta tecla para salvar padrões de pontos combinados.	56
⑭		Tecla do cortador de linha automático	Pressione esta tecla para ativar a função de corte automático da linha.	28
⑮		Tecla de reverso/reforço automático	Pressione esta tecla para usar a função de ponto reverso/reforço automático.	28
⑯		Tecla de costura simples/repetir	Pressione esta tecla para optar por um padrão de ponto simples ou padrões de pontos contínuos. Dependendo do ponto selecionado, esta tecla pode ser desativada. Para terminar um motivo completo enquanto costura o padrão de ponto continuamente, você pode pressionar esta tecla durante a costura. A máquina para automaticamente quando o motivo é concluído.	-
⑰		Tecla Voltar para o início	Quando a costura estiver parada, pressione esta tecla para voltar ao início do padrão de ponto.	-
⑱		Tecla de espelhamento da imagem	Depois de selecionar o padrão de ponto, use esta tecla para criar uma imagem espelhada horizontal do padrão de ponto.	-
⑲		Tecla de seleção de tamanho	Use esta tecla para selecionar o tamanho do ponto de caractere (grande, pequeno).	-
⑳	Algumas das teclas a seguir serão exibidas, dependendo do padrão de ponto selecionado.			
		Tecla de alongamento	Quando forem selecionados padrões de pontos cheios , pressione esta tecla para escolher entre 5 configurações automáticas de comprimento, sem alterar as configurações de largura do ponto zigue-zague ou de comprimento do ponto. 	-
		Tecla de densidade da linha	Depois de selecionar o padrão de ponto cheio decorativo , use esta tecla para alterar a densidade da linha do padrão de ponto. : Baixa densidade : Alta densidade Se os pontos ficarem aglomerados quando a densidade da linha for alterada para , volte a densidade da linha para . Se você continuar a costurar quando os pontos se aglomerarem, a agulha poderá entortar ou quebrar.	-
		Tecla de espaçamento de caracteres	Pressione esta tecla para alterar o espaçamento dos padrões de pontos de caracteres. As alterações do espaçamento são válidas não apenas durante a inserção dos caracteres, mas também antes e depois da inserção.	-
㉑		Tecla de apagar	Pressione esta tecla para excluir o padrão de ponto selecionado. Quando você cometer um erro na combinação de padrões de pontos, use esta tecla para excluir padrões de pontos.	-

Tela de configurações

Pressione  para alterar as configurações padrão da máquina (posição de parada da agulha, tela de abertura, etc.).

Pressione  OU  depois de modificar as configurações necessárias.

Lembrete

- Você pode salvar a imagem da tela de configurações atual em uma unidade flash USB pressionando  quando houver uma unidade flash USB inserida na porta USB. Os arquivos são salvos em uma pasta chamada "bPocket".

■ Configurações de costura



- Selecione se pretende utilizar o controlador de velocidade de costura para determinar a largura do zigue-zague. (página 49)
- Faça ajustes nos padrões de pontos de caracteres ou decorativos. (página 55)
- Ajuste para [ON] ao usar agulha dupla. (página 53)
- Selecione "1-01 Ponto reto (Esquerda)" ou "1-03 Ponto reto (Centro)" como o ponto útil que é selecionado automaticamente quando a máquina é ligada.

■ Configurações de bordado

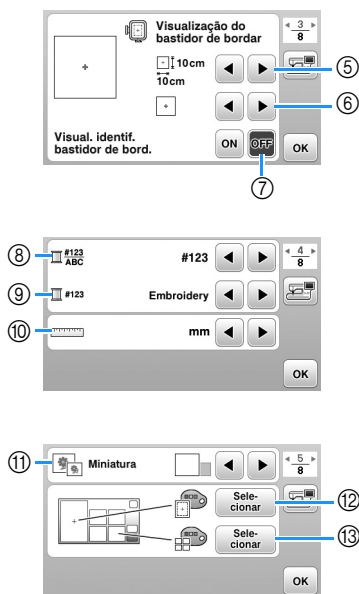

- Selecione o bastidor de bordar a ser usado.
- Selecione a marca central e as linhas de grade que são exibidas.
- Quando ajustado para [ON], o padrão de bordado pode ser selecionado de acordo com o tamanho do bastidor de bordar que você selecionou no número ⑤. (página 66)
- Altera a exibição de cor da linha na tela de bordado; número da linha, nome da cor. (página 69)
- Quando o número de linha [#123] estiver selecionado, escolha uma das marcas de linha. (página 69)
- Altera as unidades para exibição (mm/polegada).
- Pressione para especificar o tamanho das miniaturas dos padrões.
- Altera a cor de fundo da área de exibição do bordado.
- Altera a cor de fundo da área de miniaturas.

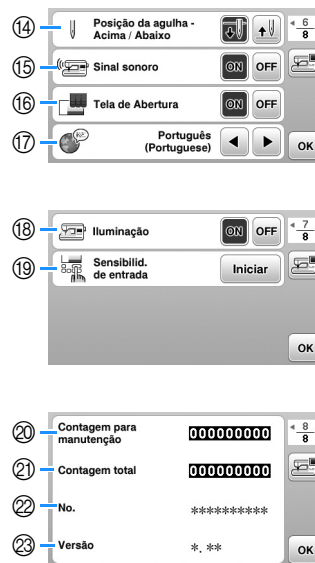

■ Configurações gerais



- Selecione a posição de parada da agulha (a posição da agulha quando a máquina não está em funcionamento) para cima ou para baixo.
- Selecione se deseja ouvir o sinal sonoro de operação.
- Selecione se deseja exibir a tela de abertura quando a máquina é ligada.
- Selecione o idioma de exibição.
- Selecione se deseja ligar ou desligar a luz da área de trabalho.
- Selecione o nível de sensibilidade de entrada para as teclas de operação. (página 13)
- Exibe a contagem de serviço que é um lembrete para levar sua máquina para manutenção regular. (Entre em contato com seu revendedor autorizado Brother para obter detalhes.)
- Exibe o número total de pontos costurados nesta máquina.
- [No.] é o número interno da sua máquina.
- Mostra a versão do programa instalado na sua máquina.



Ajustar a sensibilidade de entrada das teclas de operação

É possível ajustar a sensibilidade das teclas de operação em cinco níveis. Exiba a tela de configurações para configurar o nível desejado.

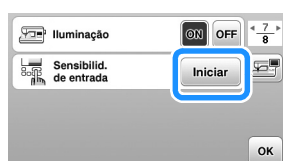
- 1 Pressione  para exibir a tela de configurações.
- 2 Exiba a página 7 pressionando  .
- 3 Pressione [Iniciar].



→ A tela de ajuste é exibida.

- 4 Ajuste a [Sensibilid. de entrada] pressionando  .
 - Quanto mais alta a configuração, mais sensíveis as teclas serão. A configuração padrão é [3].
 - Recomendamos selecionar a configuração mais alta se uma caneta ponteiro eletrostática estiver sendo usada.
 - Ao ajustar a sensibilidade de entrada, pressione  para verificar se a tecla responde. Quando a tecla responde, o valor de configuração que indica a sensibilidade pisca.

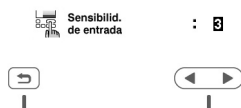

- 5 Pressione  para retornar à tela anterior.

Se a máquina não responder quando uma tecla de operação for pressionada

Desligue a máquina, mantenha  (botão do cortador de linha) pressionado e ligue a máquina para reconfigurar a [Sensibilid. de entrada]. Abra a tela de configurações e depois ajuste novamente a [Sensibilid. de entrada].

Encher/Instalar a bobina

! CUIDADO

- Utilize somente a bobina plástica que acompanha a máquina ou bobinas do mesmo tipo (SA156/SFB: XA5539-151/SFB). A altura da bobina é 11,5 mm (aprox. 7/16 de polegada). O uso de outras bobinas pode causar danos à máquina. A SA156 é uma bobina Classe 15.

Enchendo a bobina

Esta seção descreve como enrolar linha em uma bobina.

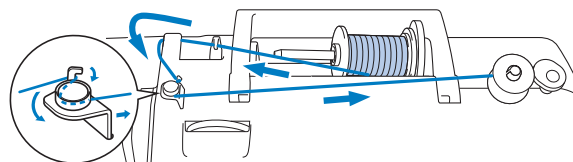

Lembrete

- Ao encher a bobina para fazer pontos úteis, use a linha apropriada para o tecido que deseja costurar (página 21). Normalmente, a linha será a mesma utilizada na alimentação superior.
- Ao encher a bobina para bordar, certifique-se de usar a linha da bobina de bordado de peso 60 recomendada para esta máquina.

- 1 Coloque a bobina no eixo do enchedor de bobina de modo que a canaleta da bobina fique alinhada com a mola do eixo e, em seguida, deslize o eixo do enchedor de bobina para a direita até que ele se encaixe no lugar.

- O botão "Iniciar/Parar" acende-se em laranja.

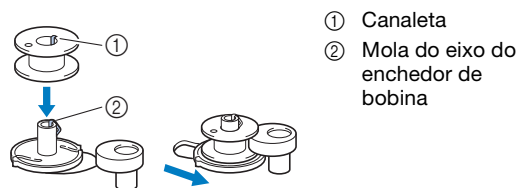

- 2 Remova o retentor de carretel e coloque o carretel de linha da bobina no pino de carretel.

Deslize o carretel sobre o pino de carretel de modo que a linha desenrole para frente a partir da parte de baixo. Caso contrário, a linha poderá se embarçar em torno do pino de carretel.

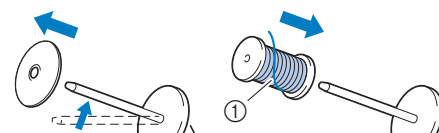

- ① A linha desenrola para frente a partir da parte de baixo.

3 Deslize o retentor de carretel sobre o pino de carretel.

Deslize o retentor de carretel, tanto quanto possível para a direita, como mostrado abaixo, com o lado arredondado no lado esquerdo.

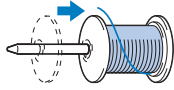

! CUIDADO

- Se o carretel ou o retentor de carretel não estiverem instalados corretamente, a linha poderá ficar emaranhada em volta do pino de carretel, fazendo com que a agulha quebre.
- Três tamanhos de retentor de carretel estão disponíveis, permitindo que você escolha o retentor de carretel que melhor se adapte ao tamanho do carretel em uso. Se o retentor de carretel for muito pequeno para o carretel em uso, a linha poderá ficar presa na fenda do carretel ou a máquina poderá ser danificada. Ao usar o carretel de linha tamanho mini-king, use o retentor de carretel especial (carretel de linha tamanho mini-king). Para obter detalhes sobre o retentor de carretel especial (carretel de linha tamanho mini-king), consulte “Lembrete” na página 14.



Lembrete

- Ao usar o carretel como mostrado abaixo, utilize o retentor de carretel pequeno e deixe um pequeno espaço entre o retentor e o carretel.

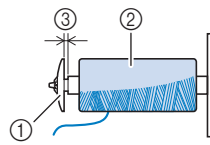

- ① Retentor de carretel (pequeno)
- ② Carretel (linha de enrolamento cruzado)
- ③ Espaço

- Ao utilizar linha que se desenrola rapidamente, como linha de náilon transparente ou linha metalizada, coloque a redinha do carretel sobre o carretel antes de colocá-lo no pino de carretel. Se a redinha do carretel for muito longa, dobre-a para ajustá-la ao tamanho do carretel.

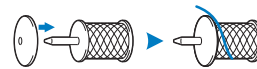

- Se um carretel de linha com centro de 12 mm (1/2 polegada) de diâmetro e 75 mm (3 polegadas) de altura for inserido no pino de carretel, use o retentor de carretel especial (carretel de linha tamanho mini-king).

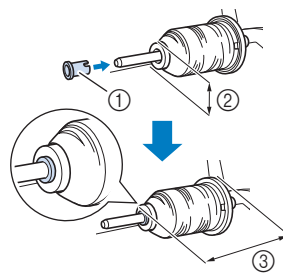

- ① Retentor de carretel especial (carretel de linha tamanho mini-king)
- ② 12 mm (1/2 polegada)
- ③ 75 mm (3 polegadas)

4 Passe a linha sob a guia da linha e depois sob a tampa da guia da linha e, em seguida, puxe para frente.

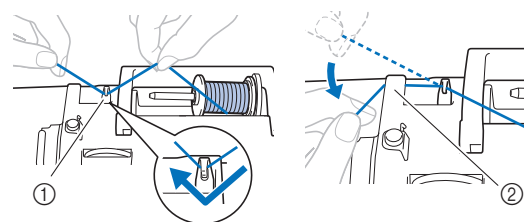

- ① Guia da linha
- ② Tampa da guia da linha

- 5 Passe a linha sob o gancho da guia da linha de enchimento da bobina e enrole-a no sentido anti-horário sob o disco de pré-tensão.

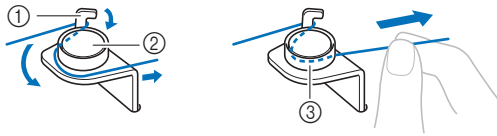

- ① Guia da linha de enchimento da bobina
② Disco de pré-tensão
③ Puxe-a o máximo possível.

Nota

- Certifique-se de passar a linha sob o disco de pré-tensão.

- 6 Enrole a linha em torno da bobina 5 ou 6 vezes no sentido horário, passe a linha pela fenda da guia na base do enchedor de bobina e depois puxe a linha para cortá-la.

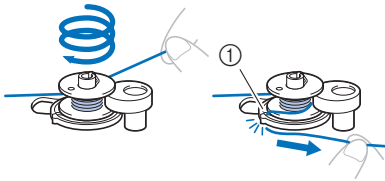

- ① Fenda da guia na base do enchedor de bobina (com cortador integrado)

Nota

- Enrole a linha no sentido horário em volta da bobina, caso contrário, a linha ficará enrolada no eixo do enchedor de bobina.

⚠ CUIDADO

- Corte a linha como descrito. Se você enrolar a bobina sem cortar a linha usando o cortador integrado à fenda da guia na base do enchedor de bobina, a linha poderá ficar emaranhada na bobina ou a agulha poderá entortar ou quebrar quando a linha da bobina estiver acabando.

- 7 Deslize o controlador de velocidade de costura para ajustar a velocidade de enchimento da bobina. Deslize o controlador para a direita para aumentar a velocidade; deslize-o para a esquerda para reduzir a velocidade.

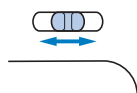

Lembrete

- É recomendável que o enrolamento de fios elásticos como, por exemplo, fios de náilon transparente, seja feito em baixa velocidade, para evitar o estiramento do fio.

- 8 Ligue a máquina.

- 9 Pressione o botão "Iniciar/Parar" uma vez para iniciar o enchimento da bobina. Quando o pedal estiver conectado, pressione-o.



Nota

- Ao enrolar linhas de náilon transparente na bobina, pare de encher a bobina quando ela atingir de 1/2 a 2/3 de sua capacidade. Se a bobina tiver sido enchida totalmente com fios de náilon transparente, o enrolamento pode estar inadequado ou o desempenho da costura poderá ser afetado. Além disso, a bobina poderá ser excessivamente tensionada, sua remoção do eixo do enchedor de bobina poderá ficar comprometida ou a bobina poderá se partir.



- 10 Quando o enchimento da bobina ficar lento, pressione o botão "Iniciar/Parar" uma vez para parar a máquina. Quando o pedal estiver conectado, retire o pé do pedal.

⚠ CUIDADO

- Quando o enchimento da bobina ficar lento, pare a máquina, caso contrário, a máquina poderá ser danificada.

- 11 Corte a linha, deslize o eixo do enchedor de bobina para a esquerda até se encaixar no lugar e remova a bobina.

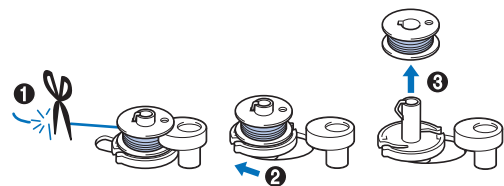

- 12 Deslize o controlador de velocidade de costura para a posição de velocidade de costura desejada.

- 13 Remova do pino o carretel da linha da bobina.

Instalação da bobina

Instale o rolo da bobina com linha.

Você pode começar a costurar imediatamente sem puxar a linha da bobina, simplesmente inserindo a bobina na caixa da bobina e guiando a linha pela fenda da tampa da chapa da agulha.

Lembrete

- Se pretender que as linhas sejam puxadas para criar franzidos ou que a linha no início da costura seja terminada, por exemplo, ao fazer acolchoado de movimento livre, puxe primeiro a linha da bobina para cima.
Para obter detalhes, consulte “Puxar a linha da bobina” na página 20.

⚠ CUIDADO

- Use uma bobina que tenha sido corretamente enrolada com linha, caso contrário, a agulha poderá quebrar ou a tensão da linha ficará incorreta.



- Antes de inserir ou trocar a bobina, lembre-se de pressionar  no painel de operações para bloquear todas as teclas e botões, caso contrário, poderão ocorrer ferimentos se o botão “Iniciar/Parar”, ou qualquer outro botão, for pressionado e a máquina entrar em funcionamento.

1 Ligue a máquina.

2 Pressione  (Botão de posição da agulha) uma ou duas vezes para levantar a agulha.

3 Pressione .

→ A tela muda e todas as teclas e botões de operações são bloqueados (exceto .

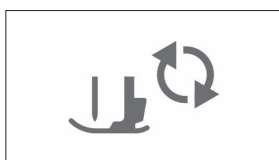

4 Levante a alavanca do calcador.

5 Deslize a trava da tampa da bobina para a direita e retire a tampa da bobina.

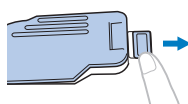

6 Insira a bobina na caixa da bobina para que a linha se desenrole para a esquerda.

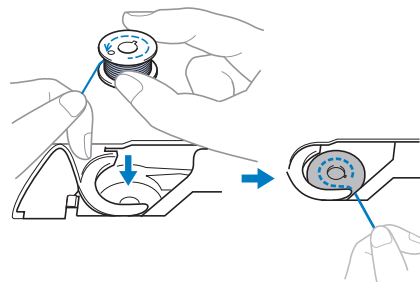

7 Pressione a bobina levemente para baixo com a mão direita **(1)** e depois guie a ponta da linha ao redor da aba da tampa da chapa da agulha com a mão esquerda **(2)**.

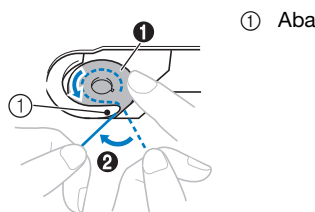

⚠ CUIDADO

- Mantenha a bobina pressionada com o dedo e desenrole a linha da bobina corretamente, caso contrário, a linha poderá arrebentar ou a tensão da linha ficará incorreta.

8 Enquanto mantém a bobina levemente pressionada com a mão direita **(1)**, guie a linha através da fenda da tampa da chapa da agulha **(2)** e puxe-a suavemente com a mão esquerda **(3)**.

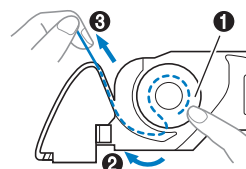

Lembrete

- Depois de guiar a linha em torno da aba da tampa da chapa da agulha, passe a linha como mostrado em **2** nesta ilustração e puxe levemente a linha em **3**. A linha entrará na mola de tensão da caixa da bobina que aplica a tensão adequada à linha da bobina durante a costura.

- 9 Segurando levemente a bobina para baixo com a mão direita (1), continue guiando a linha pela fenda com a mão esquerda (2). Em seguida, corte a linha com o cortador (3).

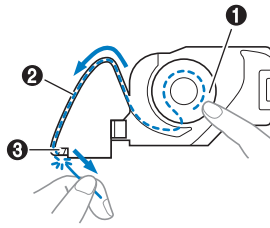

Lembrete

- Certifique-se de concluir corretamente a passagem da linha da bobina de acordo com estas instruções. Se a linha for simplesmente colocada na fenda da tampa da chapa da agulha, a linha da bobina não será passada corretamente, resultando em mau desempenho da costura ou tensão incorreta da linha.

- 10 Recoloque a tampa da bobina.

Insira a aba da tampa da bobina na canaleta da tampa da chapa da agulha e depois pressione levemente o lado direito para baixo.

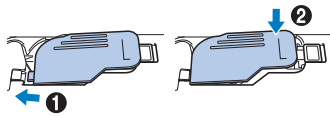

Lembrete

- Você pode começar a costurar sem puxar a linha da bobina. Se deseja puxar a linha da bobina antes de iniciar a costura, puxe-a para cima de acordo com o procedimento em “Puxar a linha da bobina” na página 20.

- 11 Pressione  para desbloquear todas as teclas e botões.

Passar a linha superior

! CUIDADO

- Ao passar a linha superior, siga atentamente as instruções. Se a passagem da linha superior estiver incorreta, a linha poderá ficar emaranhada ou a agulha poderá entortar ou quebrar.
- Nunca use uma linha de peso 20 ou inferior.
- Use a combinação correta de linha e agulha. Para obter detalhes sobre a combinação correta de agulhas e linhas, consulte “Combinações de tecido/linha/agulha” na página 21.

Passar a linha superior

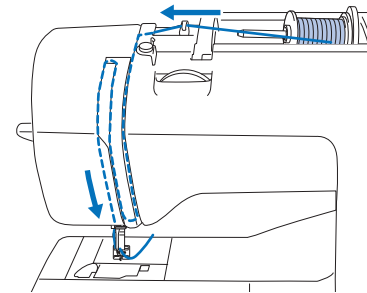

→ Ao passar a linha superior, siga atentamente as instruções.

- 1 Ligue a máquina.

- 2 Levante a alavanca do calcador para levantar o calcador.

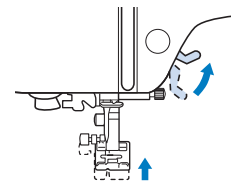

💡 Nota

- Se o calcador não estiver levantado, não será possível passar a linha na máquina.

3 Pressione  (Botão de posição da agulha) uma ou duas vezes para levantar a agulha.

→ A agulha estará levantada corretamente quando a marca no volante estiver no topo, como mostrado abaixo. Verifique o volante e, se essa marca não estiver nessa posição, pressione  (Botão de posição da agulha) até que ela atinja essa posição.

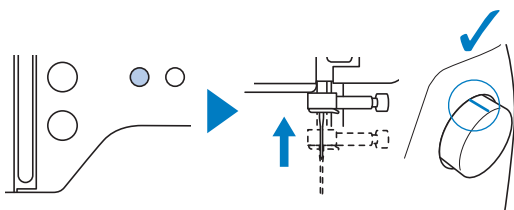

4 Remova o retentor de carretel e coloque o carretel de linha no pino de carretel.

Deslize o carretel sobre o pino de carretel de modo que a linha se desenrole para frente a partir da parte de baixo. Caso contrário, a linha poderá ficar embaraçada em torno do pino de carretel.

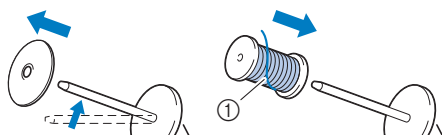

① A linha se desenrola para frente a partir da parte de baixo.

5 Deslize o retentor de carretel no pino de carretel.

Deslize o retentor de carretel, tanto quanto possível para a direita, como mostrado abaixo, com o lado arredondado no lado esquerdo.

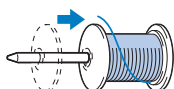

! CUIDADO

- Escolha o retentor de carretel que se ajuste melhor ao tamanho de carretel em uso. Para obter mais informações sobre as opções de retentores de carretel para sua opção de linha, consulte “Lembrete” na página 14.

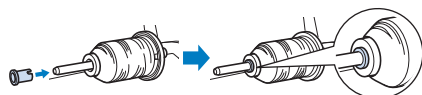

- Se o carretel ou o retentor de carretel não estiverem posicionados corretamente, a linha poderá ficar emaranhada em volta do pino de carretel ou a agulha poderá quebrar.

6 Passe a linha sob a guia da linha e depois sob a tampa da guia da linha e, em seguida, puxe-a para frente.

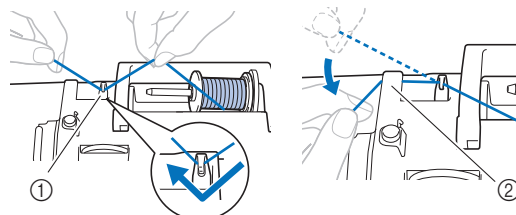

① Guia da linha
② Tampa da guia da linha

7 Pressione .

→ A tela muda e todas as teclas e botões de operações são bloqueados (exceto .

! CUIDADO

- Antes de passar a linha na agulha, lembre-se de pressionar  no painel de operações para bloquear todas as teclas e botões, caso contrário, poderão ocorrer ferimentos se o botão “Iniciar/Parar”, ou qualquer outro botão, for pressionado e a máquina entrar em funcionamento.

8 Passe a linha pelo canal de linha na ordem mostrada abaixo.

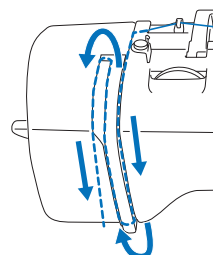

9 Certifique-se de passar a linha pela alavanca do puxa-fio, como mostrado abaixo.

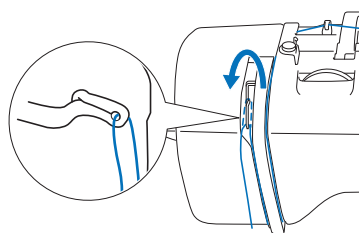

10 Deslize a linha por trás da guia da linha da barra da agulha.

A linha pode ser facilmente deslizada por trás da guia da linha da barra da agulha se você segurar a linha com a mão esquerda e inseri-la com a mão direita, como mostrado a seguir.

Certifique-se de que a linha passe para o lado esquerdo da aba da guia da linha da barra da agulha.

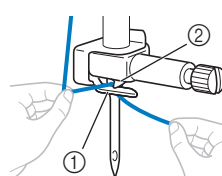

① Guia da linha da barra da agulha
② Aba

11 Verifique se a agulha e a linha são compatíveis com o passador de linha. Se forem compatíveis, passe para a próxima etapa.

- O passador de linha pode ser usado com agulhas de máquina 75/11 a 100/16.
- O passador de linha não pode ser usado com a agulha em asa ou a agulha dupla.
- Quando forem usadas linhas de náilon monofilamento transparentes ou linhas especiais, não recomendamos o uso do passador de linha.
- Se o passador de linha não puder ser utilizado, insira manualmente a linha pelo buraco da agulha da frente para trás. Nesse momento, certifique-se de bloquear todas as teclas e botões de operações descritos na etapa **7**.

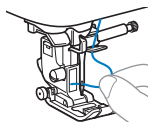

12 Puxe a ponta da linha, que foi passada pela guia da linha da barra da agulha, para a esquerda, em seguida, passe a linha pela canaleta da guia de linha do passador e puxe-a firmemente pela parte da frente, inserindo-a na fenda do disco da guia da linha do passador marcado com "7", de ponta a ponta.

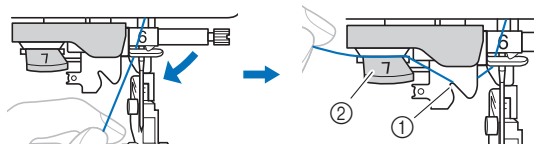

- ① Canaleta da guia da linha do passador
② Disco da guia da linha do passador

13 Corte a linha com o cortador de linha localizado no lado esquerdo da máquina.

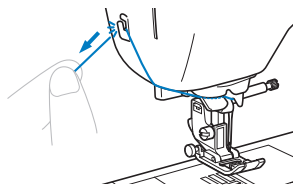

Nota

- Se a linha for puxada e não puder ser cortada corretamente, abaixe a alavanca do calcador para que a linha continue no lugar antes de cortá-la. Se esta operação for realizada, passe para a etapa **15**.
- Ao se usar linhas que desenrolam rapidamente do carretel, como a linha metalizada, pode ser difícil passar a linha na agulha se a linha estiver cortada. Portanto, em vez de usar o cortador de linha, puxe para fora cerca de 8 cm (aprox. 3 polegadas) de linha depois de passá-la pelo disco da guia do passador (marcado com "7").

14 Abaixe a alavanca do calcador para abaixar o calcador.

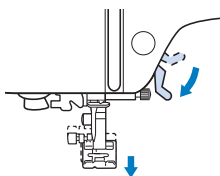

15 Abaixe a alavanca do passador de linha localizada no lado esquerdo da máquina tanto quanto possível para fazer o gancho girar.

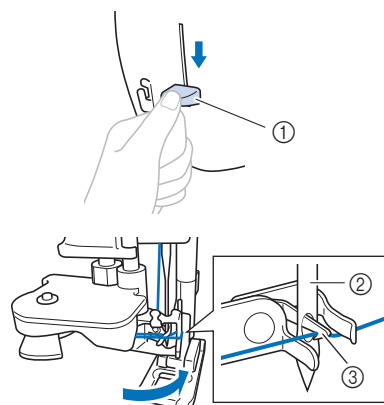

- ① Alavanca do passador de linha
② Agulha
③ Gancho

Nota

- Se a agulha não estiver levantada até a sua posição mais alta, o passador de linha não poderá passar a linha na agulha. Gire o volante em sentido anti-horário até que a agulha esteja na posição mais alta. A agulha estará levantada corretamente quando a marca no volante estiver no topo, como mostrado na etapa **3** na página 17.

16 Levante lentamente a alavanca do passador de linha.

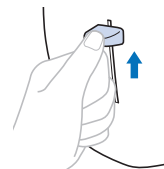

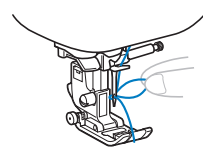

17 Puxe cuidadosamente a ponta da linha que foi passada pelo furo da agulha.

- Se a linha não foi completamente passada na agulha, mas se formou um laço no buraco da agulha, puxe cuidadosamente o laço pelo buraco da agulha para puxar a ponta da linha.

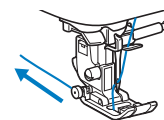

18 Levante a alavanca do calcador, passe a ponta da linha pelo e sob o calcador e puxe cerca de 5 cm (cerca de 2 polegadas) de linha em direção à parte traseira da máquina.



19 Pressione  para desbloquear todas as teclas e botões.

Puxar a linha da bobina

Se pretender que as linhas sejam puxadas para criar franzidos ou que a linha no início da costura seja terminada, por exemplo, ao fazer acolchoado de movimento livre, puxe a linha da bobina para cima primeiro.

1 Consulte “Passar a linha superior” na página 17 para passar a linha superior na máquina e passar a linha pela agulha.

2 Siga as etapas **1** a **6** “Instalação da bobina” na página 16 para instalar a bobina e inserir a bobina na caixa da bobina.

3 Passe a linha da bobina através da fenda.

Não corte a linha com o cortador, caso contrário, será difícil puxar a linha da bobina para cima.

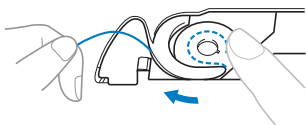

4 Pressione  para desbloquear todas as teclas e botões.

5 Enquanto segura delicadamente a linha superior com a mão esquerda, pressione  (Botão de posição da agulha) duas vezes para abaixar e depois levantar a agulha.

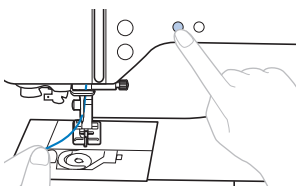

→ A linha da bobina é enrolada ao redor da linha superior e pode ser puxada para cima.

6 Puxe cuidadosamente a linha superior para cima para tirar a ponta da linha da bobina.

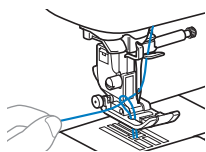

7 Puxe a linha da bobina, passe-a sob o calcador e puxe-a cerca de 10 cm (4 polegadas) para a parte traseira da máquina, deixando-a uniforme com a linha superior.

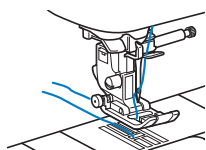

8 Recoloque a tampa da bobina.

Combinções de tecido/linha/agulha

- **Agulhas que podem ser usadas com esta máquina: agulhas para máquinas de costura domésticas (tamanho 65/9 - 100/16)**
 - * Quanto maior o número, maior a agulha. À medida que o número diminui, a agulha afina.
- **Agulha que pode ser usada com esta máquina: Peso 30 - 90**
 - * Nunca use linha de peso 20 ou inferior. Isso pode causar mau funcionamento.
 - * Quanto menor o número, mais pesada a linha. À medida que o número aumenta, a linha afina.
- **A agulha de máquina e a linha que devem ser utilizadas dependem do tipo e da espessura do tecido. Consulte a tabela a seguir ao escolher a linha e a agulha adequadas para o tecido que você deseja costurar.**
 - As combinações apresentadas na tabela oferecem uma orientação geral. Certifique-se de fazer pontos de teste no número real de camadas e no tipo de tecido a ser usado no seu projeto.
 - As agulhas de máquina são consumíveis. Para garantir a segurança e os melhores resultados, recomendamos substituir a agulha regularmente. Para obter detalhes sobre quando substituir a agulha, consulte “Verificar a agulha” na página 22.
- **A princípio, use agulha e linha finas com tecidos leves, e agulha maior e linha mais pesada com tecidos pesados.**
- **Selecione um ponto apropriado para o tecido e, em seguida, ajuste o comprimento do ponto. Ao costurar tecidos leves, use um comprimento de ponto mais curto. Ao costurar tecidos pesados, use um comprimento de ponto mais longo. (página 29)**
Ao costurar tecidos elásticos, consulte “Costurar tecidos elásticos” na página 32.

Tipo de tecido/aplicação		Linha		Tamanho da agulha	Comprimento do ponto mm (polegada)
		Tipo	Peso		
Tecidos leves	Cambraia, crepe georgette, challis (viscose fiada), organdi, crepe, chiffon, voal, gaze, tule, forro, etc.	Linha de poliéster	60 - 90	65/9 - 75/11	Pontos curtos 1,8 - 2,5 (1/16 - 3/32)
		Linha de algodão, Linha de seda	50 - 80		
		Linha de poliéster	60 - 90		
Tecidos de peso médio	Casimira, tafetá, gabardine, flanela, anarruga, musselina, gaze dupla, linho, tecido felpudo, waffle weave (trama tipo waffle), lençóis, popeline, sarja de algodão, cetim, algodão para acolchoado, etc.	Linha de algodão, Linha de seda	50 - 60	75/11 - 90/14	Pontos médios 2,0 - 3,0 (1/16 - 1/8)
		Linha de poliéster, Linha de algodão	30		
Tecidos pesados	Brim (12 onças ou mais), lona, etc. Brim (12 onças ou mais), lona, tweed, veludo cotelê, veludo, lã Melton, tecido revestido de vinil, etc.	Linha de poliéster	60	90/14 - 100/16	Pontos longos 2,5 - 4,0 (3/32 - 3/16)
		Linha de algodão, Linha de seda	30 - 50		
		Fio de poliéster, Fio de algodão, Linha de seda	50		
Tecidos elásticos (tecidos de malha, etc.)	Jersey, tricô, malha de camiseta, fleece, entrelaçado, etc.			Agulha ponta bola 75/11 - 90/14	Configuração apropriada para a espessura do tecido
Para ponto superior		Fio de poliéster, Fio de algodão	30	90/14 - 100/16	Configuração apropriada para a espessura do tecido
			50 - 60	75/11 - 90/14	

■ Linha de náilon transparente

Use uma agulha de pesponto para máquinas de costura domésticas, independentemente do tecido ou da linha.

■ Agulhas de bordar

Use uma agulha de bordado 75/11 para máquinas de costura domésticas.

⚠ CUIDADO

- As combinações adequadas de tecido, linha e agulha são mostradas na tabela precedente. Se a combinação de tecido, linha e agulha estiver incorreta, especialmente ao se costurar tecidos pesados (como brim) com finas agulhas (tais como 65/9 a 75/11), a agulha poderá entortar ou quebrar. Além disso, a costura poderá ficar irregular ou franzida ou poderá haver pontos falsos.

Substituir a agulha

⚠ CUIDADO

- Use apenas agulhas para máquinas de costura domésticas recomendadas. O uso de qualquer outra agulha poderá entortar a agulha ou danificar a máquina.
- Nunca use agulhas tortas. Agulhas tortas podem quebrar facilmente, causando possíveis ferimentos.

Verificar a agulha

Antes de utilizar a agulha, coloque o lado plano da agulha sobre uma superfície plana e verifique se a distância entre a agulha e a superfície plana é uniforme.

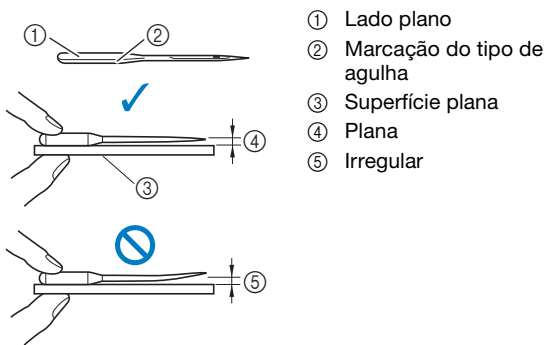

💡 Nota

- Substitua a agulha em casos como os quatro descritos abaixo:
 - ① Se um som incomum for produzido quando a agulha penetrar no tecido durante a costura de pontos de teste em baixa velocidade. (A ponta da agulha pode estar quebrada ou cega.)
 - ② Se a máquina estiver pulando pontos. (A agulha pode estar torta.)
 - ③ Geralmente, ao término de um projeto como, por exemplo, uma peça de roupa.
 - ④ Geralmente, depois de usar três bobinas cheias.

Trocar a agulha

Use a chave de fenda e uma agulha nova que esteja reta de acordo com as instruções em “Verificar a agulha” na página 22.

- 1 Pressione (Botão de posição da agulha) uma ou duas vezes para levantar a agulha.
- 2 Coloque tecido ou papel sob o calcador para cobrir o furo na chapa da agulha, para evitar que a agulha caia dentro da máquina.

3 Pressione .

→ A tela muda e todas as teclas e botões de operações são bloqueados (exceto .

⚠ CUIDADO

- Antes de substituir a agulha, lembre-se de pressionar no painel de operações para bloquear todas as teclas e botões, caso contrário, poderão ocorrer ferimentos se o botão “Iniciar/Parar”, ou qualquer outro botão, for pressionado e a máquina entrar em funcionamento.

- 4 Segure a agulha com a mão esquerda e use uma chave de fenda para girar o parafuso de fixação da agulha em sua direção (sentido anti-horário) para remover a agulha.

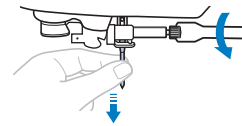

- Não use muita força ao afrouxar ou apertar o parafuso de fixação da agulha, pois certas partes da máquina podem ser danificadas.

- 5 Com o lado plano da agulha em direção à parte traseira da máquina, insira a nova agulha até que ela toque no parador de agulha. Usando a chave de fenda, aperte o parafuso de fixação da agulha girando-o no sentido horário.

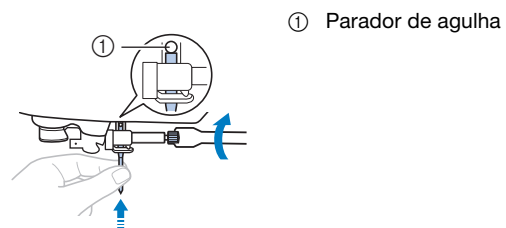

⚠ CUIDADO

- Insira a agulha até que ela toque no parador da agulha e aperte bem o parafuso de fixação da agulha com a chave de fenda, caso contrário a agulha poderá quebrar ou causar danos.

- 6 Pressione para desbloquear todas as teclas e botões.

Substituir o calcador

! CUIDADO

- Utilize o calcador apropriado para o tipo de ponto que deseja fazer, caso contrário a agulha poderá bater no calcador e entortar ou quebrar. Para obter detalhes sobre o calcador que deve ser usado com o ponto escolhido, consulte “Quadro de pontos” na página 35.
- Só use os calcadores projetados especificamente para esta máquina. O uso de qualquer outro calcador pode provocar ferimentos ou danos à máquina.

Nota

- Quando um ponto é selecionado, o ícone do calcador que deve ser utilizado é exibido na tela. Verifique se o calcador correto está fixado antes de começar a costurar. Se um calcador errado tiver sido instalado, substitua-o pelo calcador apropriado. (página 10)

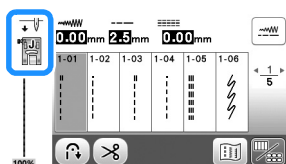

Substituir o calcador

- 1 Pressione **+** (Botão de posição da agulha) uma ou duas vezes para levantar a agulha.
- 2 Pressione **↕**.
→ A tela muda e todas as teclas e botões de operações são bloqueados (exceto **↕**).

! CUIDADO

- Ao substituir o calcador, lembre-se de pressionar **↕** no painel de operações para bloquear todas as teclas e botões, caso contrário, poderão ocorrer ferimentos se o botão “Iniciar/Parar”, ou qualquer outro botão, for pressionado e a máquina entrar em funcionamento.

- 3 Levante a alavanca do calcador.

- 4 Pressione o botão preto localizado na parte traseira do suporte do calcador para remover o calcador.

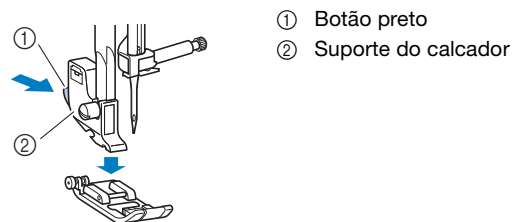

- 5 Coloque o calcador apropriado abaixo do suporte do calcador de modo que o pino do calcador fique alinhado com a canaleta do suporte.

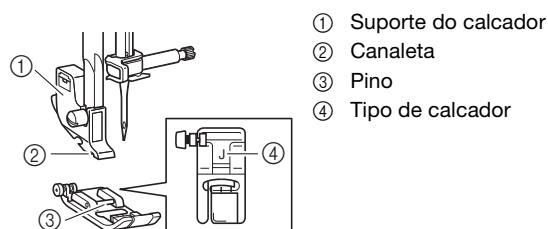

- 6 Lentamente, abaixe a alavanca do calcador de forma que o pino do calcador se ajuste no encaixe do suporte do calcador.

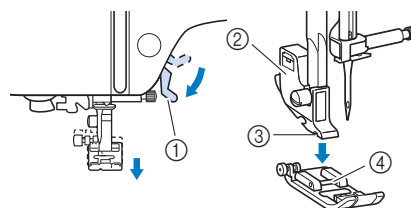

- 1 Alavanca do calcador
 - 2 Suporte do calcador
 - 3 Canaleta
 - 4 Pino
- O calcador está fixado.

- 7 Levante a alavanca do calcador para verificar se o calcador está bem preso.

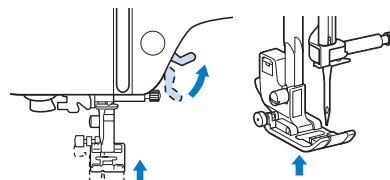



- 8 Pressione **↕** para desbloquear todas as teclas e botões.

Remover e colocar o suporte do calcador

Remova o suporte do calcador para a limpeza da máquina ou quando instalar calcadores que não usem o suporte do calcador, tais como o calcador de transporte duplo e calcador para quilting.

■ Remova o suporte do calcador

- 1 Pressione** .
→ A tela muda e todas as teclas e botões de operações são bloqueados (exceto ).
- 2 Retire o calcador.**
 - Para obter detalhes, consulte “Substituir o calcador” na página 23.
- 3 Use a chave de fenda para soltar o parafuso do suporte do calcador.**

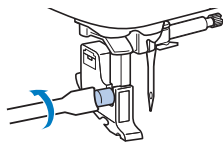

Gire-o em direção à parte traseira da máquina (sentido anti-horário).

 - O parafuso do suporte do calcador também pode ser solto ou apertado com a chave de fenda em forma de disco.



- 4 Pressione**  para desbloquear todas as teclas e botões.

■ Colocar o suporte do calcador

- 1 Pressione** .
→ A tela muda e todas as teclas e botões de operações são bloqueados (exceto ).
- 2 Levante a alavanca do calcador.**
- 3 Alinhe a canaleta do suporte do calcador com o parafuso.**

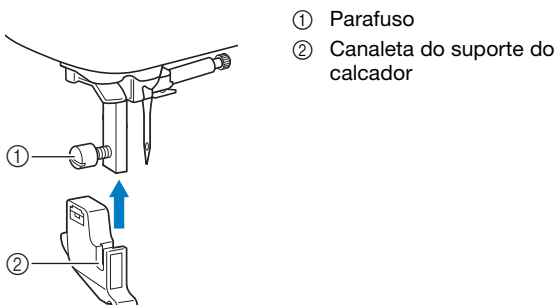

- 4 Segure o suporte do calcador no lugar com a mão direita e aperte o parafuso com a chave de fenda na mão esquerda.**

Gire-o em sua direção (sentido horário).

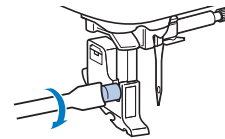

⚠ CUIDADO

- Aperte bem o parafuso do suporte do calcador, caso contrário, o suporte do calcador poderá cair e a agulha poderá atingi-lo, fazendo com que a agulha entorte ou quebre.

- 5 Pressione**  para desbloquear todas as teclas e botões.

Capítulo 2 COSTURA BÁSICA

Costura

! CUIDADO

- Enquanto a máquina estiver em funcionamento, preste atenção à localização da agulha. Além disso, mantenha as mãos afastadas de todas as peças móveis, tais como a agulha e o volante, caso contrário podem ocorrer lesões.
- Não puxe nem empurre o tecido com muita força enquanto costura, caso contrário podem ocorrer lesões ou a agulha pode quebrar.
- Nunca use agulhas tortas. Agulhas tortas podem quebrar facilmente, causando possíveis ferimentos.
- Verifique se a agulha não está batendo nos alfinetes, caso contrário, a agulha pode quebrar ou entortar.

Tipos de pontos

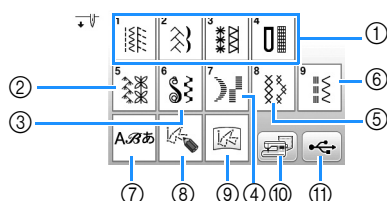



- 1 Pontos úteis (página 35)
Você pode selecionar entre os vários pontos úteis, incluindo costura em linha reta, chuleado, caseado e pontos decorativos básicos.
- 2 Pontos decorativos
- 3 Pontos cheios decorativos
- 4 Pontos cheios
- 5 Pontos em ponto cruz
- 6 Pontos decorativos úteis
- 7 Pontos de caracteres
- 8 MY CUSTOM STITCH (MEU PONTO PERSONALIZADO) (página 57)
Você pode criar pontos originais.
- 9 MY CUSTOM STITCH (MEU PONTO PERSONALIZADO) armazenado na memória da máquina ou na unidade flash USB (página 58)
- 10 Padrões de pontos armazenados na memória da máquina (página 56)
- 11 Padrões de pontos armazenados na unidade flash USB (página 56)

Costura básica

Nota

- Primeiro, faça uma costura de teste usando um pedaço de tecido e a linha iguais aos utilizados no seu projeto.

- 1 Prepare a agulha e linha apropriadas ao tipo de tecido. (página 21)
Se necessário, substitua a agulha. (página 22)
- 2 Enrole linha em uma bobina e, em seguida, instale a peça na máquina. (página 13)
- 3 Passe a linha superior. (página 17)
- 4 Pressione  no painel de operações e selecione o tipo de ponto.
- 5 Selecione um ponto.
 exibe a tela anterior e  exibe a tela seguinte.
 - Para obter detalhes sobre as funções principais, consulte “Exibição da tela LCD” na página 10.
 - Se necessário, mude para a largura de ponto ou para o comprimento de ponto desejados. (página 29)

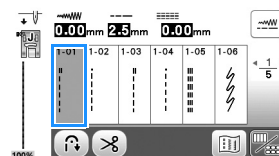

- 6 Verifique qual calcador é indicado no canto superior esquerdo da tela e, em seguida, instale a peça. Instale o calcador de zigue-zague “J” neste procedimento. (Ele acompanha a máquina.)

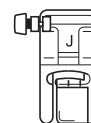

- Para obter detalhes sobre como trocar o calcador, consulte “Substituir o calcador” na página 23.

! CUIDADO

- Sempre utilize o calcador correto. Se o calcador errado for utilizado, a agulha poderá bater no calcador e entortar ou quebrar, possivelmente provocando ferimentos. Consulte “Quadro de pontos” na página 35 para ver as recomendações de calcadores.

- 7** Coloque o tecido sob o calcador. Segure o tecido e a linha com a mão esquerda e gire o volante no sentido anti-horário ou pressione  (Botão de posição da agulha) para colocar a agulha na posição de iniciar a costura.

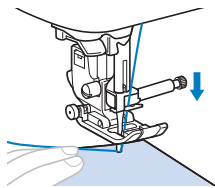

- 8** Abaixei a alavanca do calcador.

- 9** Ajuste a velocidade de costura com o controlador de velocidade de costura. (quando utilizar pontos úteis)

O controlador pode ser usado para ajustar a velocidade de costura durante a costura.



- 10** Pressione o botão “Iniciar/Parar” para iniciar a costura. (Quando o pedal estiver conectado, pressione-o lentamente.)

Guie o tecido levemente com a mão.

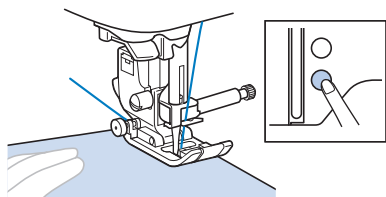

Lembrete

- Quando o pedal estiver em uso, não será possível começar a costurar pressionando o botão “Iniciar/Parar”.

- 11** Pressione o botão “Iniciar/Parar” para parar a costura. (Quando o pedal estiver conectado, retire o pé do pedal.)

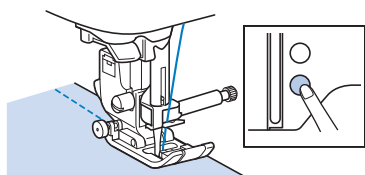

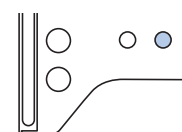

- 12** Pressione  (Botão do cortador de linha) para aparar as linhas superior e da bobina.



→ A agulha retornará automaticamente para a posição correta.

CUIDADO

- Não pressione  (Botão do cortador de linha) após cortar as linhas. Isso poderia emaranhar a linha ou quebrar a agulha e danificar a máquina.
- Não pressione  (Botão do cortador de linha) quando não houver tecido na máquina. A linha pode se emaranhar, possivelmente resultando em danos.

Nota

- Ao cortar linhas decorativas, como a linha de monofilamento de náilon, use o cortador de linha no lado da máquina.

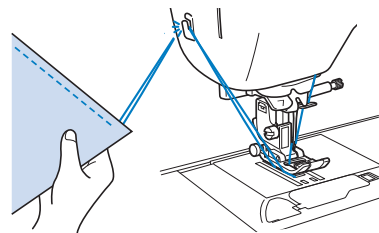

- 13** Quando a agulha parar de se mover, levante a alavanca do calcador e remova o tecido.

- 14** Verifique o acabamento da costura. Se necessário, ajuste a tensão da linha. (página 29)

■ Usar o pedal

Você também pode usar o pedal para iniciar e parar a costura.

Lembrete

- Quando o pedal estiver conectado, não será possível usar o botão “Iniciar/Parar”.
- O enchimento da bobina pode ser iniciado e interrompido com o pedal.
- O pedal não pode ser usado para bordar.

- 1** Desligue a máquina.

- 2** Insira o plugue do pedal na tomada do pedal na máquina.

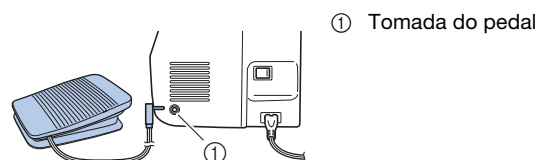

- 3** Ligue a máquina.

4 Lentamente pressione o pedal para iniciar a costura.

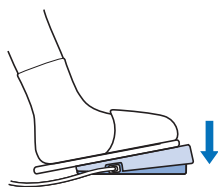

Lembrete

- A velocidade ajustada usando-se o controlador de velocidade de costura será a velocidade máxima de costura do pedal.

5 Solte o pedal para parar a máquina.

Costurar pontos reversos/de reforço

Pontos reversos/de reforço são geralmente necessários no início e no fim da costura. Dependendo do ponto selecionado, pontos reversos ou de reforço são costurados enquanto (↶) (Botão de ponto reverso/ponto de reforço) é mantido pressionado. Com pontos de reforço, 3 a 5 pontos são costurados no mesmo local. Com pontos reversos, a costura é feita na direção oposta.

Lembrete

- Quando um dos pontos a seguir é selecionado, o pressionamento de (↶) (Botão de ponto reverso/ponto de reforço) fará pontos reversos.

Nº	1-01	1-03	1-08
Ponto			

Quando qualquer outro ponto for selecionado, o pressionamento de (↶) (Botão de ponto reverso/ponto de reforço) fará pontos de reforço.

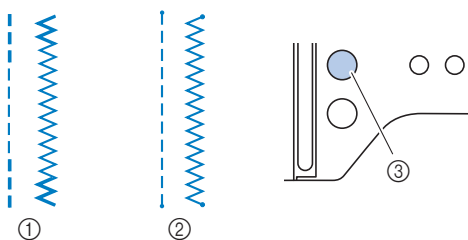

- 1 Ponto reverso
- 2 Ponto de reforço
- 3 (↶) (Botão de ponto reverso/ponto de reforço)

Combinar padrões de pontos

Padrões de pontos das seguintes categorias podem ser combinados.

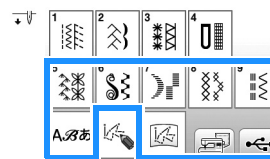

Exemplo:



1 Pressione



2 Selecione um padrão de ponto a seguir.

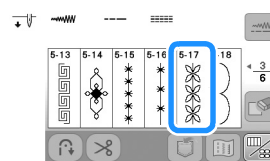

3 Pressione

→ A exibição retorna à tela de seleção de ponto.

4 Pressione

5 Selecione uma fonte.

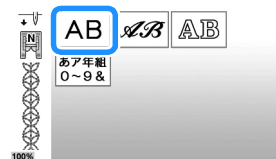

6 Pressione uma guia para mudar de tela de seleção e insira um caractere.

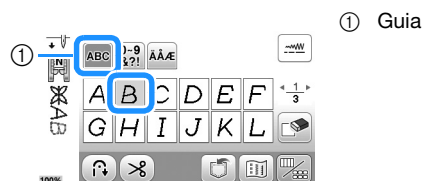

- Se um caractere for pressionado por engano, pressione . Os caracteres são excluídos individualmente a partir do último caractere digitado.
- Para inserir um espaço, pressione

- 7** Se quiser costurar o padrão de ponto continuamente, pressione para exibir a tela de edição e depois pressione .

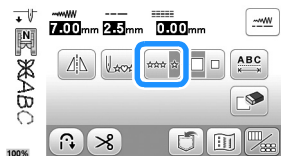

→ O padrão de ponto passa a ser contínuo.



Lembrete

- Quando a costura estiver concluída, apare o excesso de linha entre os caracteres.



Costurar pontos de reverso/reforço automático

Depois de selecionar um padrão de ponto, ative a função de pontos de reverso/reforço automático antes de iniciar a costura, e a máquina fará automaticamente os pontos de reforço (ou pontos reversos, dependendo do padrão de ponto) no início e no fim da costura.

- 1** **Selecione um ponto.**
- Para obter detalhes sobre como selecionar um ponto, consulte “Costura básica” na página 25.

- 2** Pressione para ativar a função de pontos de reverso/reforço automático.

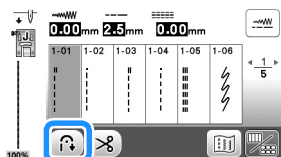

→ A tecla será exibida como .

- 3** **Coloque o tecido na posição inicial e comece a costurar.**

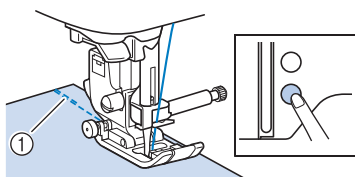

- ① Pontos reversos (ou pontos de reforço)
→ A máquina costurará automaticamente os pontos reversos (ou pontos de reforço) e depois continuará a costurar.

- 4** Ao término da costura, pressione (Botão de ponto reverso/ponto de reforço).

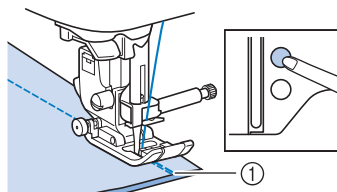

- ① Pontos reversos (ou pontos de reforço)
→ A máquina costurará pontos reversos (ou pontos de reforço) e parará.

Cortar automaticamente a linha

A máquina pode ser ajustada para cortar automaticamente as linhas no fim da costura. Isso é chamado de “corte de linha programado”. Se o corte de linha programado for ativado, a costura reversa/de reforço automática também será ativada.

Se a máquina for desligada, o corte de linha programado será desativado.

- 1** **Ligue a máquina.**
- 2** **Selecione um ponto.**
- Para obter detalhes sobre como selecionar um ponto, consulte “Costura básica” na página 25.

- 3** Pressione na tela.

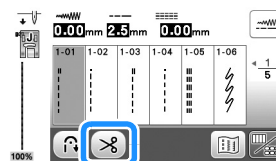

→ Você obtém e a máquina é configurada para corte de linha programado e costura de reverso/reforço automática.

- Para desativar o corte de linha programado, pressione .

- 4** **Coloque o tecido no lugar e pressione o botão “Iniciar/Parar” uma vez.**

→ A costura começará depois que os pontos reversos (ou os pontos de reforço) forem feitos automaticamente.

- 5** **Ao término da costura, pressione (Botão de ponto reverso/ponto de reforço) uma vez.**

Esta operação é desnecessária se uma costura, tais como de caseados e travetes, que inclui costura de reforço, foi selecionada.

→ Ao término da costura de reforço (ou reversa), a máquina para e a linha é cortada.



- ① O ponto onde o botão “Iniciar/Parar” foi pressionado.
② O ponto em que (Botão de ponto reverso/ponto de reforço) foi pressionado.
③ As linhas são cortadas aqui.

Configuração de largura do ponto/ comprimento do ponto/“Desloc. E/D”

Esta máquina é predefinida com configurações padrão de largura de ponto, comprimento de ponto e “L/R Shift (Deslocamento E/D)” para cada ponto. No entanto, você pode alterar qualquer uma dessas configurações pressionando na tela de pontos úteis.

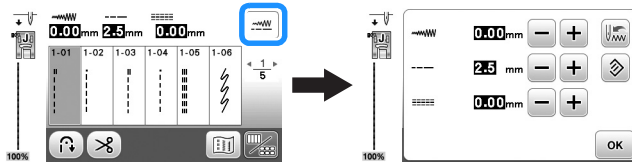

Depois de alterar as configurações, pressione para retornar à tela de pontos úteis.

Se quiser salvar configurações específicas de um ponto para uso posterior, pressione depois das alterações para salvar as novas configurações com o ponto selecionado.

Lembrete

- Pressione para voltar à configuração de fábrica. Se for pressionado depois, as configurações padrão serão salvas na máquina no lugar das configurações antigas.
- Se o ponto reto ou o ponto elástico triplo tiver sido selecionado, a alteração da largura do ponto alterará a posição da agulha. O aumento da largura move a agulha para a direita; a redução da largura move a agulha para a esquerda. (página 29)
- ou indicam que a configuração não pode ser alterada.

CUIDADO

- Depois de ajustar a largura do ponto ou o “Desloc. E/D”, gire lentamente o volante em sua direção (sentido anti-horário) e certifique-se de que a agulha não toque no calcador. Se a agulha tocar no calcador, a agulha poderá entortar ou quebrar.
- Se os pontos ficarem aglomerados, aumente o comprimento do ponto. Se você continuar a costurar com os pontos aglomerados, a agulha poderá entortar ou quebrar.

■ Configurar a largura do ponto

A largura do ponto (largura do zigue-zague) pode ser ajustada para que o ponto seja mais largo ou mais estreito.

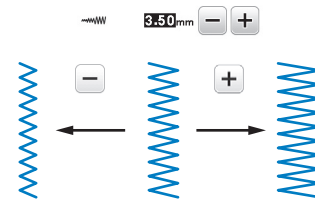

■ Configurar o comprimento do ponto

O comprimento do ponto pode ser ajustado para deixá-lo mais grosso (mais longo) ou mais fino (mais curto).

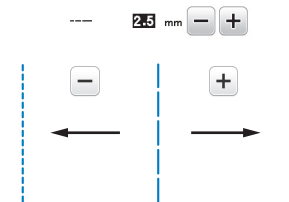

■ Configurar o “L/R Shift (Deslocamento E/D)”

O posicionamento do ponto zigue-zague pode ser ajustado para mover o ponto para a direita ou esquerda.

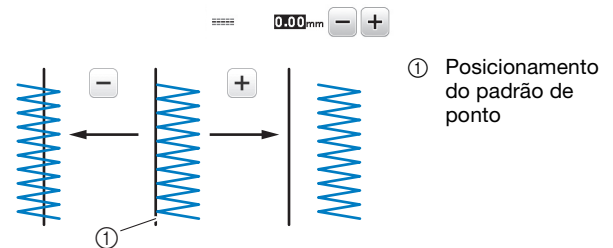

Ajustar a tensão da linha

Pode ser necessário alterar a tensão da linha, dependendo do tecido e da linha a serem utilizados.

■ Tensão correta da linha

A linha superior e a linha da bobina devem se cruzar perto do centro do tecido. Apenas a linha superior deve ser visível do lado direito do tecido, e apenas a linha da bobina deve ser visível do lado avesso do tecido.

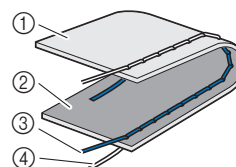

- ① Lado avesso do tecido
- ② Lado direito do tecido
- ③ Linha superior
- ④ Linha da bobina

■ A linha superior está muito apertada

Se a linha da bobina é visível do lado direito do tecido, a linha superior está muito esticada. Solte a tensão da linha.

Nota

- Se a linha da bobina tiver sido passada incorretamente, a linha superior poderá ficar muito esticada. Neste caso, consulte “Instalação da bobina” na página 16 e passe novamente a linha da bobina.

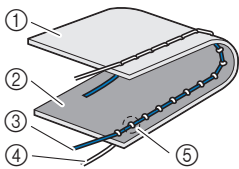

- ① Lado avesso do tecido
- ② Lado direito do tecido
- ③ Linha superior
- ④ Linha da bobina
- ⑤ A linha da bobina é visível do lado direito do tecido.

Gire o seletor de tensão da linha no sentido anti-horário para afrouxar a tensão da linha superior.

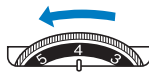

■ A linha superior está muito frouxa

Se a linha superior é visível pelo lado avesso do tecido, a linha superior está muito frouxa. Aperte a tensão da linha.

Nota

- Se a linha superior tiver sido passada incorretamente, a linha superior poderá ficar muito frouxa. Neste caso, consulte “Passar a linha superior” na página 17 e passe novamente a linha superior.

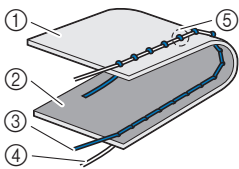

- ① Lado avesso do tecido
- ② Lado direito do tecido
- ③ Linha superior
- ④ Linha da bobina
- ⑤ A linha superior é visível pelo lado avesso do tecido.

Gire o seletor de tensão da linha no sentido horário para aumentar a tensão da linha superior.



Nota

- Se a linha superior não foi passada corretamente ou a bobina não foi instalada corretamente, pode não ser possível ajustar a tensão correta da linha. Se a tensão correta da linha não foi obtida, passe novamente a linha superior e insira a bobina corretamente.

Dicas de costura úteis

Dicas de costura

■ Teste de costura

Antes de iniciar seu projeto de costura, recomendamos costurar pontos de teste usando a linha e pedaços de tecido que correspondam aos utilizados no projeto.

Ao verificar os resultados da costura, ajuste a tensão da linha e o comprimento e a largura do ponto de acordo com o número de camadas de tecido e o ponto usado.

Nota

- Outros fatores, como a espessura do tecido, entretela estabilizadora, entre outros, também têm um efeito sobre o ponto; portanto, sempre costure alguns pontos de teste antes de iniciar o seu projeto.
- Ao costurar padrões de pontos cheios ou pontos cheios decorativos, pode haver encolhimento ou aglomeração de pontos; portanto, utilize uma entretela estabilizadora.

■ Alterar a direção da costura

1 Quando a costura chega a um canto, pare a máquina.

Deixe a agulha abaixada (no tecido). Se a agulha permanecer levantada quando a máquina parar de costurar, pressione (Botão de posição da agulha) para abaixar a agulha.

2 Levante a alavanca do calcador e vire o tecido.

Vire o tecido utilizando a agulha como um pivô.

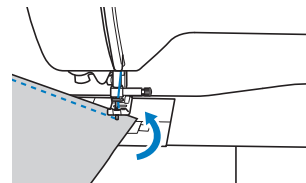

3 Abaixar a alavanca do calcador e continue a costurar.

■ Costurar curvas

Costure devagar enquanto altera ligeiramente a direção da costura para fazer uma curva. Para obter detalhes sobre como costurar com uma folga de costura uniforme, consulte “Costurar uma folga de costura uniforme” na página 31.

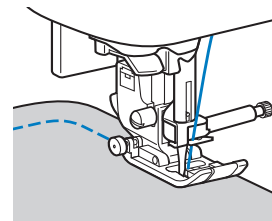

Quando costurar ao longo de uma curva utilizando um ponto zigue-zague, selecione um comprimento do ponto mais curto para obter um ponto mais fino.

■ Costurar peças cilíndricas

Remover o encaixe para base plana permite a costura com braço livre, facilitando a costura de peças cilíndricas como punhos de manga e pernas de calça.

- 1 **Puxe o encaixe para base plana para a esquerda.**

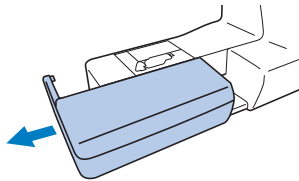

- 2 **Deslize a parte que deseja costurar no braço livre, depois costure a partir de cima.**

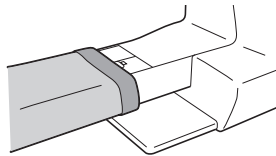

- 3 **Quando terminar a costura com braço livre, instale o encaixe para base plana de volta em sua posição original.**

Costurar uma folga de costura uniforme

Para costurar uma costura uniforme, comece a costurar de modo que a folga de costura esteja à direita do calcador, e a borda do tecido esteja alinhada com a borda direita do calcador ou com a marcação na chapa da agulha.

■ Alterar a posição da agulha

A posição da agulha utilizada como linha de base é diferente para o ponto reto (posição esquerda da agulha) e o ponto reto (posição central da agulha - centro).

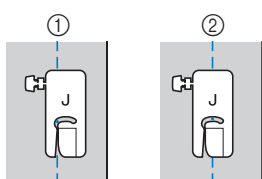

- 1 Ponto reto (posição esquerda da agulha)
- 2 Ponto reto (posição central da agulha - centro)

Quando a largura do ponto reto (posição esquerda da agulha) estiver configurada para sua configuração padrão (0,0 mm), a distância desde a posição da agulha até o lado direito do calcador será de 12 mm (1/2 polegada). Se a largura do ponto for alterada (entre 0 e 7,0 mm (1/4 de polegada)), a posição da agulha também será alterada. Ao se alterar a largura do ponto e costurar com o lado direito do calcador alinhado com a borda do tecido, a folga da costura pode ser feita com uma largura fixa.

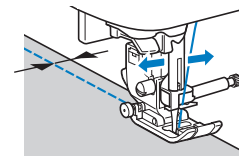
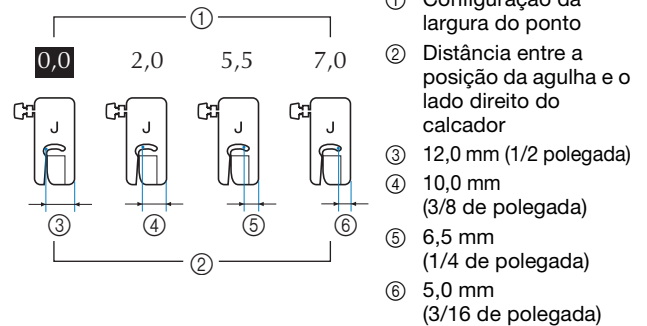

- Para obter detalhes, consulte "Configurar a largura do ponto" na página 29.

■ Alinhar o tecido à marcação na chapa da agulha

As marcações na chapa da agulha mostram a distância da posição da agulha de uma costura realizada com o ponto reto (posição esquerda da agulha). Costure mantendo a borda do tecido alinhada com uma marcação na chapa da agulha. A distância entre as marcas na escala superior é de 1/8 de polegada (3 mm) e a distância entre as marcas na grade é de 5 mm (3/16 de polegada).

Para pontos com a posição esquerda da agulha (Largura do ponto: 0,0 mm)

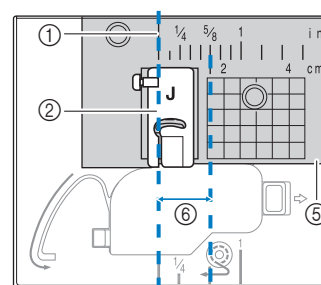

- 1 Costura
- 2 Calcador
- 3 Centímetros
- 4 Polegadas
- 5 Chapa da agulha
- 6 1,6 cm (5/8 de polegada)

■ Alinhando o tecido com o calcador de zigue-zague "J"

A marca no calcador de zigue-zague "J" pode ser usada para costurar cerca de 5 mm (3/16 de polegada) a partir da borda do tecido. Ao usar esse recurso, selecione um ponto reto e configure a largura do ponto para 2,0 mm.

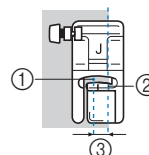

- 1 Largura do ponto: 2,0 mm
- 2 Marca
- 3 5 mm (3/16 de polegada)

Costurar diversos tecidos

■ Costurar tecidos grossos

□ Se o tecido não couber sob o calcador

A alavanca do calcador pode ser levantada para duas posições diferentes. Se o tecido não couber sob o calcador, por exemplo, ao unir tecidos grossos, levante a alavanca do calcador para a posição mais alta para que o tecido possa ser colocado sob o calcador.

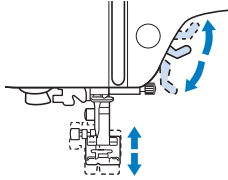

□ Se o tecido não avançar

Ao se costurar tecidos grossos, como brim ou acolchoados, o tecido poderá não avançar no início da costura se o calcador não estiver nivelado, como mostrado abaixo. Nesse caso, use o pino de retenção (botão preto no lado esquerdo) do calcador de zigue-zague "J" para manter o calcador nivelado durante a costura, permitindo que o tecido seja transportado suavemente.

Se o desalinhamento do calcador for muito grande, coloque um pedaço de papel ou tecido grosso (com a mesma espessura do tecido que está sendo costurado) sob a parte posterior do calcador para começar a costurar suavemente.

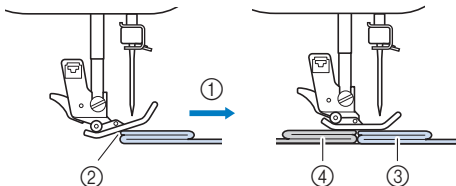

- ① Direção de costura
- ② Desalinhamento
- ③ Tecido sendo costurado
- ④ Tecido ou papel grosso

1 Levante a alavanca do calcador.

2 Alinhe o início da costura e posicione o tecido.

3 Enquanto mantém o calcador de zigue-zague "J" nivelado, pressione o pino de retenção do calcador (botão preto no lado esquerdo), mantenha-o nessa posição e abaixe a alavanca do calcador.

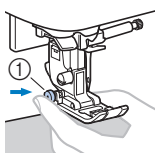

- ① Pino de retenção do calcador (botão preto)

4 Solte o pino de retenção do calcador (botão preto).

→ O calcador permanece nivelado permitindo o avanço do tecido.

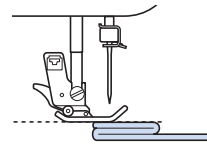

→ Após a costura, o calcador retornará ao ângulo inicial.

⚠ CUIDADO

- Se um tecido com mais de 6 mm (15/64 de polegada) de espessura for costurado ou se o tecido for empurrado com muita força, a agulha poderá entortar ou quebrar.

■ Costurar tecidos finos

Ao se costurar tecidos finos, como o chiffon, por exemplo, a costura pode ficar desalinhada ou o tecido pode não avançar corretamente. Mova a agulha (lembre-se de usar uma agulha fina) para a posição mais à esquerda ou à direita para que o tecido não fique repuxado sob a área dos dentes impelentes. Se isso ocorrer ou a costura encolher, coloque uma entretela de falso tecido solúvel em água sob o tecido e costure-os.

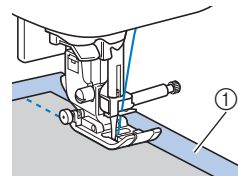

- ① Entretela solúvel em água (falso tecido)

■ Costurar tecidos elásticos

Primeiro, alinhe os pedaços de tecido em conjunto e costure sem esticar o tecido. Se a costura desalinhava, coloque uma entretela de falso tecido solúvel em água sob o tecido e costure-os.

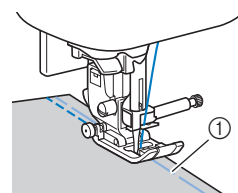

- ① Alinhavo

Para obter os melhores resultados ao costurar tecidos de malha, use os pontos elásticos. Certifique-se também de usar uma agulha para malhas (agulha ponta bola (dourada)). Os pontos recomendados e os números de pontos são indicados abaixo.

Nº	1-05	1-06	1-11	1-12	2-13
Ponto					

■ Costurar couro ou tecidos de vinil

Ao costurar tecidos que possam aderir ao calcador, como couro ou tecidos de vinil, substitua o calcador padrão pelo calcador de transporte duplo*, calcador antiaderente* ou calcador de rolete*.

* Itens vendidos separadamente; entre em contato com seu revendedor autorizado Brother.

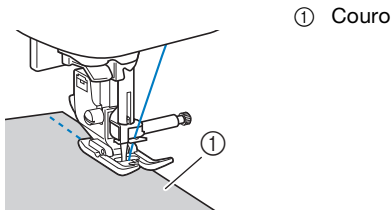

① Couro

Se o couro ou tecido de vinil aderir ao encaixe para base plana, costure com papel carbono ou papel vegetal sobre o encaixe para base plana para facilitar o avanço suave do tecido.

Se for posicionado de modo a não cobrir a chapa da agulha, o papel não será costurado com o tecido.

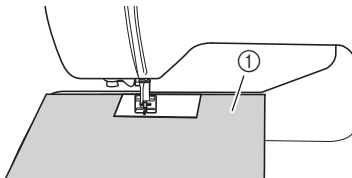

① Papel carbono ou papel vegetal

💡 Nota

- O calcador de transporte duplo só pode ser usado com padrões de pontos em linha reta ou zigue-zague. Não faça pontos reversos com o calcador de transporte duplo.
- Ao costurar com o calcador de transporte duplo, costure a uma velocidade entre devagar e média.
- Ao usar o calcador de transporte duplo, teste a costura em um retalho de couro ou de vinil que será usado no projeto para garantir que o pé não deixe marcas.

■ Costurar velcro

⚠ CUIDADO

- Use apenas o velcro sem adesivo que é projetado para costura. A aderência de cola à agulha ou à caixa da bobina pode provocar mau funcionamento.
- Se o velcro for costurado com a agulha fina (65/9-75/11), a agulha poderá entortar ou quebrar.

💡 Nota

- Antes de costurar, alinhava o tecido e o velcro.

Verifique se a agulha atravessa o velcro, girando o volante e abaixando a agulha no velcro antes de costurar. E então costure a borda do velcro em uma velocidade lenta.

Se a agulha não passar pelo velcro, substitua a agulha com o tamanho da agulha para tecidos mais grossos. Para obter detalhes, consulte "Combinações de tecido/linha/agulha" na página 21.

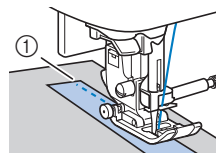

① Borda do velcro

Capítulo 3 PONTOS DIVERSOS

Quadro de pontos

■ Pontos úteis

Lembrete

- Os pontos apresentados nas tabelas e algumas das ilustrações podem ser ligeiramente diferentes dos padrões de pontos exibidos na tela LCD.
- Quando qualquer um dos pontos a seguir for selecionado, o pressionamento de (Botão de ponto reverso/ponto de reforço) fará pontos reversos.

Nº	1-01	1-03	1-08
Ponto			

Quando qualquer outro ponto for selecionado, o pressionamento de (Botão de ponto reverso/ponto de reforço) fará pontos de reforço.

- , ou em algumas das ilustrações mostra a posição da agulha da costura.

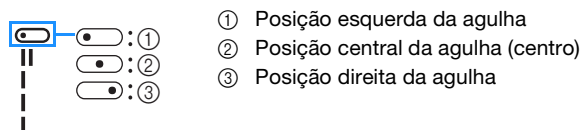

Nota

- O calcador de transporte duplo só pode ser usado com padrões de pontos em linha reta ou zigue-zague. Não faça pontos reversos com o calcador de transporte duplo.

















* A agulha dupla pode ser usada com o calcador de zigue-zague "J".









Ponto (Cal-cador)	Nº	Nome do ponto/ Aplicações	Largura do ponto (mm (polegada)) Automático Manual	Comprimento do ponto (mm (polegada)) Automático Manual
(J)	1-01*	Ponto reto (esquerda) Costura geral, franzidos, pregas, entre outros	0,0 (0) 0,0 - 7,0 (0 - 1/4)	2,5 (3/32) 0,2 - 5,0 (1/64 - 3/16)
(J)	1-02*	Ponto reto (esquerda) Costura geral, franzidos, pregas, entre outros	0,0 (0) 0,0 - 7,0 (0 - 1/4)	2,5 (3/32) 0,2 - 5,0 (1/64 - 3/16)
(J)	1-03*	Ponto reto (centro) Costura geral, franzidos, pregas, entre outros	3,5 (1/8) 0,0 - 7,0 (0 - 1/4)	2,5 (3/32) 0,2 - 5,0 (1/64 - 3/16)
(J)	1-04*	Ponto reto (centro) Costura geral, franzidos, pregas, entre outros	3,5 (1/8) 0,0 - 7,0 (0 - 1/4)	2,5 (3/32) 0,2 - 5,0 (1/64 - 3/16)

Ponto (Cal-cador)	Nº	Nome do ponto/ Aplicações	Largura do ponto (mm (polegada)) Automático Manual	Comprimento do ponto (mm (polegada)) Automático Manual
(J)	1-05*	Ponto elástico triplo Costura geral para pespontos de reforço e decorativos	0,0 (0) 0,0 - 7,0 (0 - 1/4)	2,5 (3/32) 0,4 - 5,0 (1/64 - 3/16)
(J)	1-06*	Ponto haste Aplicações de pontos de reforço, costura e decorativas	1,0 (1/16) 0,0 - 7,0 (0 - 1/4)	2,5 (3/32) 0,4 - 5,0 (1/64 - 3/16)
(J)	1-07	Ponto de alinhavo Para alinhavo. Se as linhas de alinhavo saírem do tecido, puxe a linha da bobina para cima antes de costurar e depois puxe a linha superior e a linha da bobina por baixo do calcador em direção à parte de trás da máquina (página 20). Segure a linha superior e a linha da bobina quando começar a costurar e, ao término da costura, corte as linhas deixando uma extensão de linha adicional. Por fim, segure a linha superior e a linha da bobina no início da costura quando ajeitar o tecido.	0,0 (0) 0,0 - 7,0 (0 - 1/4)	-
(J)	1-08*	Ponto zigue-zague Para chuleado, conserto.	3,5 (1/8) 0,0 - 7,0 (0 - 1/4)	1,4 (1/16) 0,0 - 5,0 (0 - 3/16)
(J)	1-09*	Ponto zigue-zague Para chuleado, conserto.	3,5 (1/8) 0,0 - 7,0 (0 - 1/4)	1,4 (1/16) 0,0 - 5,0 (0 - 3/16)
(J)	1-10*	Ponto zigue-zague (direita) Inicie a partir da posição direita da agulha, costura zigue-zague para a esquerda.	3,5 (1/8) 2,5 - 5,0 (3/32 - 3/16)	1,4 (1/16) 0,3 - 5,0 (1/64 - 3/16)
(J)	1-11*	Ponto zigue-zague elástico em 2 etapas Chuleado (peso médio e tecidos elásticos), fita e elástico	5,0 (3/16) 0,0 - 7,0 (0 - 1/4)	1,0 (1/16) 0,2 - 5,0 (1/64 - 3/16)
(J)	1-12*	Ponto zigue-zague elástico em 3 etapas Chuleado (tecido de peso médio, pesado e tecidos elásticos), fita e elástico	5,0 (3/16) 0,0 - 7,0 (0 - 1/4)	1,0 (1/16) 0,2 - 5,0 (1/64 - 3/16)
(G)	1-13	Ponto de chuleado Reforço de tecidos de peso leve e médio	3,5 (1/8) 2,5 - 5,0 (3/32 - 3/16)	2,0 (1/16) 0,4 - 5,0 (1/64 - 3/16)
(G)	1-14	Ponto de chuleado Reforço de tecido pesado	5,0 (3/16) 2,5 - 5,0 (3/32 - 3/16)	2,5 (3/32) 0,4 - 5,0 (1/64 - 3/16)

Ponto (Cal-cador)	Nº	Nome do ponto/ Aplicações	Largura do ponto (mm (polegada)) Automático Manual	Comprimento do ponto (mm (polegada)) Automático Manual
	1-15	Ponto de chuleado Reforço de tecidos médios, pesados e tecidos que desfiam facilmente ou costura decorativa.	5,0 (3/16) 3,5 - 5,0 (1/8 - 3/16)	2,5 (3/32) 0,4 - 5,0 (1/64 - 3/16)
	1-16*	Ponto de chuleado Costura reforçada de tecido elástico	5,0 (3/16) 0,0 - 7,0 (0 - 1/4)	2,5 (3/32) 0,4 - 5,0 (1/64 - 3/16)
	1-17*	Ponto de chuleado Reforço de tecido elástico médio e de tecido pesado, costura decorativa	5,0 (3/16) 0,0 - 7,0 (0 - 1/4)	2,5 (3/32) 0,4 - 5,0 (1/64 - 3/16)
	1-18*	Ponto de chuleado Reforço de tecido elástico ou costura decorativa	4,0 (3/16) 0,0 - 7,0 (0 - 1/4)	4,0 (3/16) 0,4 - 5,0 (1/64 - 3/16)
	1-19	Ponto de chuleado Costura de malha elástica	5,0 (3/16) 0,0 - 7,0 (0 - 1/4)	4,0 (3/16) 0,4 - 5,0 (1/64 - 3/16)
	1-20	Com cortador lateral Ponto reto ao cortar tecidos	0,0 (0) 0,0 - 2,5 (0 - 3/32)	2,5 (3/32) 0,2 - 5,0 (1/64 - 3/16)
	1-21	Com cortador lateral Ponto zigue-zague ao cortar tecidos	3,5 (1/8) 3,5 - 5,0 (1/8 - 3/16)	1,4 (1/16) 0,0 - 5,0 (0 - 3/16)
	1-22	Com cortador lateral Ponto de chuleado ao cortar tecidos	3,5 (1/8) 3,5 - 5,0 (1/8 - 3/16)	2,0 (1/16) 0,4 - 5,0 (1/64 - 3/16)
	1-23	Com cortador lateral Ponto de chuleado ao cortar tecidos	5,0 (3/16) 3,5 - 5,0 (1/8 - 3/16)	2,5 (3/32) 0,4 - 5,0 (1/64 - 3/16)
	1-24	Com cortador lateral Ponto de chuleado ao cortar tecidos	5,0 (3/16) 3,5 - 5,0 (1/8 - 3/16)	2,5 (3/32) 0,4 - 5,0 (1/64 - 3/16)
	1-25	Ponto de remendo (direita) Piecework/patchwork direita 6,5 mm (cerca de 1/4 de polegada) de folga de costura	5,5 (7/32) 0,0 - 7,0 (0 - 1/4)	2,0 (1/16) 0,2 - 5,0 (1/64 - 3/16)
	1-26	Ponto de remendo (centro) Piecework/patchwork	-	2,0 (1/16) 0,2 - 5,0 (1/64 - 3/16)
	1-27	Ponto de acolchoado com aparência artesanal Ponto de acolchoado feito para ter aparência artesanal com o uso de fio de náilon transparente em cima e linha de cor associada ao acolchoado na bobina. Costure com uma tensão de linha alta de modo que a linha da bobina fique visível quando vista do lado de fora do tecido. Use uma agulha entre 90/14 e 100/16.	0,0 (0) 0,0 - 7,0 (0 - 1/4)	2,5 (3/32) 0,4 - 5,0 (1/64 - 3/16)
	1-28	Ponto zigue-zague para apliques em acolchoado Ponto zigue-zague para acolchoado e costura de apliques em peças de acolchoado	3,5 (1/8) 0,0 - 7,0 (0 - 1/4)	1,4 (1/16) 0,0 - 5,0 (0 - 3/16)

Ponto (Cal-cador)	Nº	Nome do ponto/ Aplicações	Largura do ponto (mm (polegada)) Automático Manual	Comprimento do ponto (mm (polegada)) Automático Manual
	1-29	Ponto de aplique em acolchoado Ponto de acolchoado para aplique invisível ou acréscimo de viés	1,5 (1/16) 0,0 - 3,5 (0 - 1/8)	1,8 (1/16) 0,4 - 5,0 (1/64 - 3/16)
	1-30	Ponto de acolchoado pontilhado Acolchoado de fundo	7,0 (1/4) 0,0 - 7,0 (0 - 1/4)	1,6 (1/16) 0,4 - 5,0 (1/64 - 3/16)
	2-01	Ponto de bainha invisível Fazer bainha em tecidos	00 3← - - →3	2,0 (1/16) 0,4 - 5,0 (1/64 - 3/16)
	2-02	Ponto elástico de bainha invisível Fazer bainha em tecido elástico	00 3← - - →3	2,0 (1/16) 0,4 - 5,0 (1/64 - 3/16)
	2-03*	Ponto de cobertor Apliques, ponto de cobertor decorativo	3,5 (1/8) 0,0 - 7,0 (0 - 1/4)	2,5 (3/32) 0,4 - 5,0 (1/64 - 3/16)
	2-04*	Ponto de cobertor Apliques, ponto de cobertor decorativo	2,5 (3/32) 0,0 - 7,0 (0 - 1/4)	2,5 (3/32) 0,4 - 5,0 (1/64 - 3/16)
	2-05*	Ponto de bainha em concha Acabamento em concha em borda de tecidos	4,0 (3/16) 0,0 - 7,0 (0 - 1/4)	2,5 (3/32) 0,2 - 5,0 (1/64 - 3/16)
	2-06*	Ponto escalope cheio (fetonê) Decoração de gola de blusa, borda de lenço	5,0 (3/16) 0,0 - 7,0 (0 - 1/4)	0,5 (1/32) 0,1 - 5,0 (1/64 - 3/16)
	2-07*	Ponto de costurar patchwork Pontos de patchwork, costura decorativa	4,0 (3/16) 0,0 - 7,0 (0 - 1/4)	1,2 (1/16) 0,2 - 5,0 (1/64 - 3/16)
	2-08*	Ponto de chuleado duplo de patchwork Pontos de patchwork, costura decorativa	5,0 (3/16) 0,0 - 7,0 (0 - 1/4)	2,5 (3/32) 0,4 - 5,0 (1/64 - 3/16)
	2-09*	Ponto passamanes Costura decorativa, costurar cordão, ponto passamanes	5,0 (3/16) 0,0 - 7,0 (0 - 1/4)	1,2 (1/16) 0,2 - 5,0 (1/64 - 3/16)
	2-10*	Ponto plissado Costura plissada, decorativa	5,0 (3/16) 0,0 - 7,0 (0 - 1/4)	1,6 (1/16) 0,4 - 5,0 (1/64 - 3/16)
	2-11*	Ponto pena Costura fagoting, decorativa	5,0 (3/16) 0,0 - 7,0 (0 - 1/4)	2,5 (3/32) 0,4 - 5,0 (1/64 - 3/16)
	2-12*	Fagoting de ponto cruz Costura fagoting, ponte e decorativa	5,0 (3/16) 0,0 - 7,0 (0 - 1/4)	2,5 (3/32) 0,4 - 5,0 (1/64 - 3/16)
	2-13*	Ponto para fixar fita Colocar fita para costura em tecido elástico	4,0 (3/16) 0,0 - 7,0 (0 - 1/4)	1,0 (1/16) 0,2 - 5,0 (1/64 - 3/16)
	2-14	Ponto escadinha Costura decorativa	4,0 (3/16) 0,0 - 7,0 (0 - 1/4)	3,0 (1/8) 0,4 - 5,0 (1/64 - 3/16)
	2-15*	Ponto rick-rack Pesponto decorativo	4,0 (3/16) 0,0 - 7,0 (0 - 1/4)	2,5 (3/32) 0,4 - 5,0 (1/64 - 3/16)
	2-16*	Ponto decorativo Costura decorativa	5,5 (7/32) 0,0 - 7,0 (0 - 1/4)	1,6 (1/16) 0,4 - 5,0 (1/64 - 3/16)

Ponto (Cal-cador)	Nº	Nome do ponto/ Aplicações	Largura do ponto (mm) (polegada) Automático Manual	Comprimento do ponto (mm) (polegada) Automático Manual
	2-17*	Ponto serpentina Costura decorativa e fixação de elástico	5,0 (3/16) 0,0 - 7,0 (0 - 1/4)	1,0 (1/16) 0,2 - 5,0 (1/64 - 3/16)
	3-01*	Zigue-zague ajour Bainhas decorativas, pesponto	6,0 (15/64) 0,0 - 7,0 (0 - 1/4)	3,0 (1/8) 0,4 - 5,0 (1/64 - 3/16)
	3-02	Ponto ajour Bainhas decorativas, ponto de fixação de laço	3,5 (1/8) 0,0 - 7,0 (0 - 1/4)	2,5 (3/32) 0,4 - 5,0 (1/64 - 3/16)
	3-03	Ponto ajour Bainhas decorativas	3,0 (1/8) 0,0 - 7,0 (0 - 1/4)	3,5 (1/8) 0,4 - 5,0 (1/64 - 3/16)
	3-04	Ponto ajour Bainhas decorativas, ponto margarida	6,0 (15/64) 0,0 - 7,0 (0 - 1/4)	3,0 (1/8) 0,4 - 5,0 (1/64 - 3/16)
	3-05	Ponto ajour Bainhas decorativas, tipo artesanal	5,0 (3/16) 0,0 - 7,0 (0 - 1/4)	3,5 (1/8) 0,4 - 5,0 (1/64 - 3/16)
	3-06*	Ponto ajour Bainhas decorativas, tipo artesanal	5,0 (3/16) 0,0 - 7,0 (0 - 1/4)	4,0 (3/16) 0,4 - 5,0 (1/64 - 3/16)
	3-07*	Ponto ajour Bainhas decorativas, tipo artesanal	6,0 (15/64) 0,0 - 7,0 (0 - 1/4)	1,6 (1/16) 0,4 - 5,0 (1/64 - 3/16)
	3-08	Ponto ajour Bainhas decorativas, tipo artesanal	6,0 (15/64) 0,0 - 7,0 (0 - 1/4)	3,0 (1/8) 0,4 - 5,0 (1/64 - 3/16)
	3-09	Ponto ajour Bainhas decorativas, tipo artesanal	4,0 (3/16) 0,0 - 7,0 (0 - 1/4)	2,5 (3/32) 0,4 - 5,0 (1/64 - 3/16)
	3-10*	Ponto ajour Bainhas decorativas, tipo artesanal	5,0 (3/16) 0,0 - 7,0 (0 - 1/4)	2,0 (1/16) 0,4 - 5,0 (1/64 - 3/16)
	4-01	Ponto de caseado arredondado estreito Caseado em tecidos de peso leve a médio	5,0 (3/16) 3,0 - 5,0 (1/8 - 3/16)	0,4 (1/64) 0,2 - 1,0 (1/64 - 1/16)
	4-02	Ponto de caseado com acabamento cônico arredondado Caseado cônico estreito reforçado	5,0 (3/16) 3,0 - 5,0 (1/8 - 3/16)	0,4 (1/64) 0,2 - 1,0 (1/64 - 1/16)
	4-03	Ponto de caseado com acabamento arredondado Caseados com travete vertical em tecidos pesados	5,0 (3/16) 3,0 - 5,0 (1/8 - 3/16)	0,4 (1/64) 0,2 - 1,0 (1/64 - 1/16)
	4-04	Ponto de caseado quadrado estreito Caseados para tecidos de peso leve a médio	5,0 (3/16) 3,0 - 5,0 (1/8 - 3/16)	0,4 (1/64) 0,2 - 1,0 (1/64 - 1/16)
	4-05	Ponto de caseado elástico Caseados para tecidos trançados ou tecidos elásticos	6,0 (15/64) 3,0 - 6,0 (1/8 - 15/64)	1,0 (1/16) 0,5 - 2,0 (1/32 - 1/16)
	4-06	Ponto de caseado tipo artesanal Caseados para tecidos artesanais ou elásticos	6,0 (15/64) 3,0 - 6,0 (1/8 - 15/64)	1,5 (1/16) 1,0 - 3,0 (1/16 - 1/8)































Ponto (Cal-cador)	Nº	Nome do ponto/ Aplicações	Largura do ponto (mm) (polegada) Automático Manual	Comprimento do ponto (mm) (polegada) Automático Manual
	4-07	Ponto de caseado com travete O primeiro passo para fazer caseados com travete	5,0 (3/16) 0,0 - 6,0 (0 - 15/64)	2,0 (1/16) 0,2 - 4,0 (1/64 - 3/16)
	4-08	Ponto de caseado tipo buraco de fechadura Caseados em tecidos pesados ou espessos para botões planos maiores	7,0 (1/4) 3,0 - 7,0 (1/8 - 1/4)	0,5 (1/32) 0,3 - 1,0 (1/64 - 1/16)
	4-09	Ponto de caseado tipo buraco de fechadura cônico Caseados em tecidos médios a pesados para botões planos maiores	7,0 (1/4) 3,0 - 7,0 (1/8 - 1/4)	0,5 (1/32) 0,3 - 1,0 (1/64 - 1/16)
	4-10	Ponto de caseado tipo buraco de fechadura Caseados com travete vertical para reforço em tecidos pesados ou grossos	7,0 (1/4) 3,0 - 7,0 (1/8 - 1/4)	0,5 (1/32) 0,3 - 1,0 (1/64 - 1/16)
	4-11	Ponto de cerzido Cerzidos em tecidos de peso médio	7,0 (1/4) 2,5 - 7,0 (3/32 - 1/4)	2,0 (1/16) 0,4 - 2,5 (1/64 - 3/32)
	4-12	Ponto de cerzido Cerzidos em tecidos pesados	7,0 (1/4) 2,5 - 7,0 (3/32 - 1/4)	2,0 (1/16) 0,4 - 2,5 (1/64 - 3/32)
	4-13	Ponto de travete Reforço na abertura do bolso, entre outros	2,0 (1/16) 1,0 - 3,0 (1/16 - 1/8)	0,4 (1/64) 0,3 - 1,0 (1/64 - 1/16)
	4-14	Ponto de costura de botão Para pregar botões	3,5 (1/8) 2,5 - 4,5 (3/32 - 3/16)	-
	4-15	Ponto de ilhós Para fazer ilhoses, furos em cintos, entre outros	7,0 (1/4) 7,0 6,0 5,0 (1/4 15/64 3/16)	7,0 (1/4) 7,0 6,0 5,0 (1/4 15/64 3/16)

■ Pontos decorativos

Use o calcador de monograma "N".

A agulha dupla só pode ser usada com o ponto cheio .

Além disso, certifique-se de instalar o calcador de zigue-zague "J" ao utilizar a agulha dupla.

Pontos decorativos						
5-01	5-02	5-03	5-04	5-05	5-06	5-07
						
5-08	5-09	5-10	5-11	5-12	5-13	5-14
						
5-15	5-16	5-17	5-18	5-19	5-20	5-21
						
5-22	5-23	5-24	5-25	5-26	5-27	5-28
						
5-29	5-30	5-31				
						

Pontos cheios decorativos						
6-01	6-02	6-03	6-04	6-05	6-06	6-07
6-08	6-09	6-10				
Pontos cheios						
7-01	7-02	7-03	7-04	7-05	7-06	7-07
7-08	7-09	7-10	7-11	7-12	7-13	7-14
7-15	7-16	7-17				
Pontos cruz						
8-01	8-02	8-03	8-04	8-05	8-06	8-07
8-08	8-09	8-10	8-11			
Pontos decorativos úteis						
9-01	9-02	9-03	9-04	9-05	9-06	9-07
9-08	9-09	9-10	9-11	9-12	9-13	9-14
9-15	9-16	9-17	9-18	9-19	9-20	9-21
9-22	9-23	9-24	9-25	9-26	9-27	9-28
9-29	9-30	9-31	9-32	9-33	9-34	9-35
9-36	9-37	9-38	9-39	9-40		

■ Pontos de caracteres

Use o calcador de monograma "N".
A agulha dupla não pode ser usada.

Pontos de caracteres (fonte gótica)																										
A	B	C	D	E	F	G	H	I	J	K	L	M	N	O	P	Q	R	S	T	U	V	W	X			
Y	Z	_	0	1	2	3	4	5	6	7	8	9	#	%	-	+	x	÷	=	*	.	,	&	?	!	@
<	>	()	[]	/	\	~	©	®	™	“	”	”	’	’	’	’	’	’	’	’	’	’		
Ä	Å	Æ	Ç	Ð	Ñ	Ö	Ø	Œ	Û	Ü	ß	_														
Pontos de caracteres (fonte manuscrita)																										
A	B	C	D	E	F	G	H	I	J	K	L	M	N	O	P	Q	R	S	T	U	V	W	X			
Y	Z	_	0	1	2	3	4	5	6	7	8	9	#	%	-	+	x	÷	=	*	.	,	&	?	!	@
<	>	()	[]	/	\	~	©	®	™	“	”	”	’	’	’	’	’	’	’	’	’	’		
Ä	Å	Æ	Ç	Ð	Ñ	Ö	Ø	Œ	Û	Ü	ß	_														
Pontos de caracteres (contorno)																										
A	B	C	D	E	F	G	H	I	J	K	L	M	N	O	P	Q	R	S	T	U	V	W	X			
Y	Z	_	0	1	2	3	4	5	6	7	8	9	#	%	-	+	x	÷	=	*	.	,	&	?	!	@
<	>	()	[]	/	\	~	©	®	™	“	”	”	’	’	’	’	’	’	’	’	’	’		
Ä	Å	Æ	Ç	Ð	Ñ	Ö	Ø	Œ	Û	Ü	ß	_														

Pontos de caracteres (fonte japonesa)

あいうえおあいうえお
 かきくけこがぎぐげご
 さしすせそざじずぜぞ
 たちつてとだぢづでどっ
 なにぬねのはひふへほ
 ばびぶべぼぱぴぷぺぽ
 まみむめもやゆよゃゅょ
 らりるれろわをんー
 アイウエオァィウエォヴ
 カキクケコガギグゲゴ
 サシスセソザジズゼゾ
 タチツテトダヂヅデドッ
 ナニヌネノハヒフヘホ
 バビブベボパピプペポ
 マミムメモヤユヨヤユヨ
 ラリルレロフヲンー
 0 1 2 3 4 5 6 7 8 9
 〇 ー 二 三 四 五 六 七 八 九 十
 & ? ! () - _
 生年月日才保育幼稚園小中
 学校組部火水木金土ー

Pontos úteis

⚠ CUIDADO

- Antes de substituir o calcador, lembre-se de pressionar  (Tecla para troca de calcador/agulha) no painel de operações para bloquear todas as teclas e botões, caso contrário, poderão ocorrer ferimentos se o botão “Iniciar/Parar”, ou qualquer outro botão, for pressionado e a máquina entrar em funcionamento. Para obter detalhes sobre como trocar o calcador, consulte “Substituir o calcador” na página 23.

Pontos de chuleado

Costure pontos de chuleado ao longo das bordas do tecido cortado para evitar que ele se desfie.

■ Use o calcador de chuleado “G”

- 1 Instale o calcador de chuleado “G”.



- 2 Selecione um ponto.

Nº	1-13	1-14	1-15
Ponto			

- Para obter detalhes, consulte “Quadro de pontos” na página 35.

⚠ CUIDADO

- Ao usar o calcador de chuleado “G”, certifique-se de selecionar um ponto que possa ser usado com o calcador de chuleado “G”. Se você usar o ponto errado, a agulha poderá bater no calcador e se entortar ou danificar o calcador.

- 3 Posicione o tecido com a borda do tecido encostada na guia do calcador e abaixe a alavanca do calcador.

① Guia

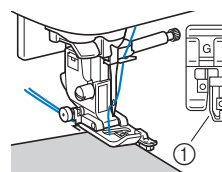

- 4** Gire o volante em sua direção (sentido anti-horário). Verifique se a agulha não toca no calcador.

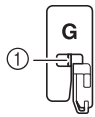

- ① A agulha não deve tocar a barra central

- 5** Costure com a borda do tecido encostada na guia do calcador.

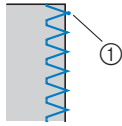

- ① Ponto de queda da agulha

⚠ CUIDADO

- Puxe o tecido para trás após finalizar a costura. Se você puxar o tecido para o lado ou para a frente, o pino do calcador poderá ser danificado.
- Se a linha ficar embaraçada no calcador, remova a linha embaraçada e depois levante a alavanca do calcador para remover o calcador. Se for levantada com a linha embaraçada, o calcador poderá ser danificado.

- 6** Pressione o botão “Iniciar/Parar” para parar a costura quando terminar, e levante o calcador e a agulha para puxar o tecido por baixo do calcador na direção da parte de trás da máquina.

■ Uso do calcador de zigue-zague “J”

- 1** Instale o calcador de zigue-zague “J”.

- 2** Selecione um ponto.

Nº	1-08	1-10	1-11	1-12
Ponto				
Nº	1-16	1-17	1-18	1-19
Ponto				

- Para obter detalhes, consulte “Quadro de pontos” na página 35.

- 3** Costure ao longo da borda do tecido com a agulha caindo fora da borda à direita.

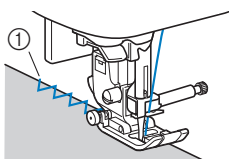

- ① Ponto de queda da agulha

Costura de barra invisível

Prenda a parte inferior de saias e calças com uma bainha invisível.

Lembrete

- Quando o tamanho dos pedaços cilíndricos for muito pequeno para deslizar no braço ou o comprimento for muito curto, o tecido não avançará e os resultados desejados não serão alcançados.

- 1** Vire a saia ou calça do lado avesso.

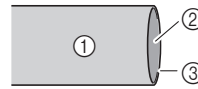

- ① Lado avesso do tecido
② Lado direito do tecido
③ Borda inferior de tecido

- 2** Dobre a borda inferior do tecido no comprimento desejado para a bainha e, em seguida, passe a ferro.

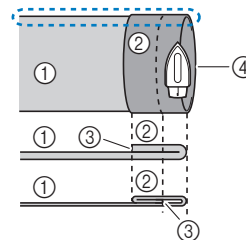

- ① Lado avesso do tecido
② Lado direito do tecido
③ Borda inferior de tecido
④ Comprimento desejado para a bainha

<Tecido grosso>

<Tecido normal>

<Visto pela lateral>

- 3** Usando um giz de alfaite, marque o tecido a cerca de 5 mm (3/16 de polegada) a partir da borda do tecido e alinhavê.

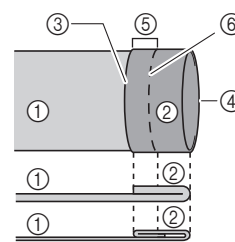

- ① Lado avesso do tecido
② Lado direito do tecido
③ Borda inferior de tecido
④ Comprimento desejado para a bainha
⑤ 5 mm (3/16 de polegada)
⑥ Alinhavo

<Tecido grosso>

<Tecido normal>

<Visto pela lateral>

- 4** Dobre o tecido ao longo do alinhavo.

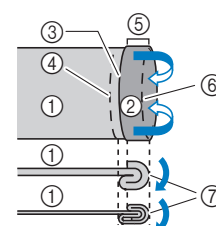

- ① Lado avesso do tecido
② Lado direito do tecido
③ Borda inferior de tecido
④ Comprimento desejado para a bainha
⑤ 5 mm (3/16 de polegada)
⑥ Alinhavo
⑦ Ponto de alinhavo

<Tecido grosso>

<Tecido normal>

<Visto pela lateral>

- 5** Desdobre a borda do tecido e posicione o tecido com o lado avesso para cima.

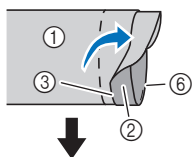

- ① Lado avesso do tecido
② Lado direito do tecido
③ Borda do tecido
④ Borda de bainha desejada
⑤ Ponto de alinhavo
⑥ Alinhavo

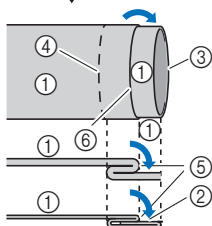

<Tecido grosso>

<Tecido normal>

<Visto pela lateral>

- 6** Instale o calcador para ponto invisível "R".

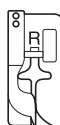

- 7** Selecione um ponto.

Nº	2-01	2-02
Ponto		

- Para obter detalhes, consulte "Quadro de pontos" na página 35.

- 8** Remova o encaixe para base plana para usar o braço livre.

- 9** Deslize o item que você deseja costurar no braço livre, verifique se o tecido avança corretamente e comece a costurar.

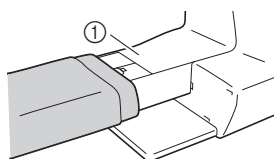

① Braço livre

- 10** Posicione o tecido com a borda da bainha dobrada encostada na guia do calcador e abaixe a alavanca do calcador.

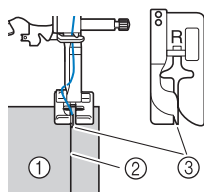

- ① Lado avesso do tecido
② Dobra da bainha
③ Guia

- 11** Ajuste a largura do ponto até que a agulha pegue ligeiramente a dobra da bainha. (página 29)

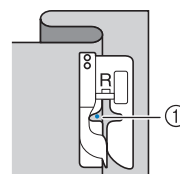

- ① Ponto de queda da agulha

Quando você alterar o ponto de queda da agulha, levante a agulha e altere a largura do ponto.

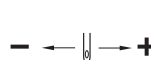

- ① Tecido grosso
② Tecido normal

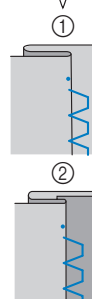

Lembrete

- Os pontos de bainha invisível não podem ser costurados se o ponto de queda da agulha no lado esquerdo não pegar a dobra. Se a agulha pegar muito da dobra, o tecido não poderá ser desdobrado e a costura que aparecer no lado direito do tecido será muito grande, deixando um acabamento pouco atraente.

- 12** Costure com a dobra da bainha encostada na guia do calcador.

- 13** Pressione o botão "Iniciar/Parar" para parar a costura quando terminar, e levante o calcador e a agulha para puxar o tecido por baixo do calcador na direção da parte de trás da máquina.

Nota

- Certifique-se de puxar o tecido na direção da parte traseira da máquina após a costura. Se você puxar o tecido para o lado ou para a frente, o calcador poderá ser danificado.

- 14** Remova os pontos de alinhavo e vire o tecido com o lado direito para fora.

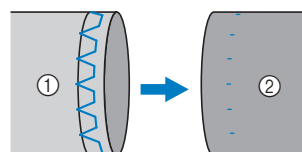

- ① Lado avesso do tecido
② Lado direito do tecido

Costura de caseado

O comprimento máximo de caseado é de cerca de 28 mm (1-1/8 polegada) de diâmetro (diâmetro + espessura do botão).

Os caseados são costurados a partir da frente do calçador para a parte de trás, como mostrado abaixo.

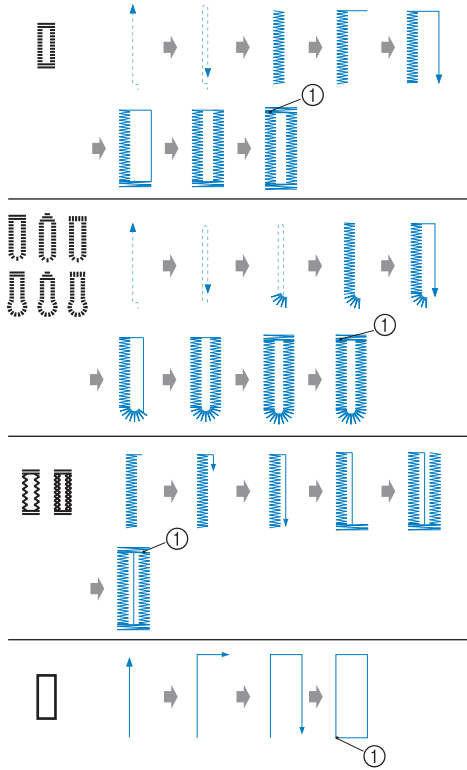

① Costura de reforço

Os nomes das partes do calçador de casear "A", que é usado para criar as casas, são indicados abaixo.

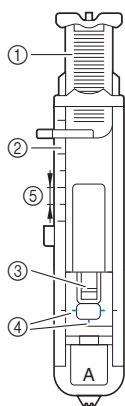

- ① Placa da guia de botão
- ② Escala do calçador
- ③ Pino
- ④ Marcas no calçador de casear botão
- ⑤ 5 mm (3/16 de polegada)

Nota

- Antes de casear, verifique o comprimento e a largura do ponto fazendo um caseado de teste em um retalho de tecido usado no projeto.

1 Use giz para marcar no tecido a posição e o comprimento do caseado.

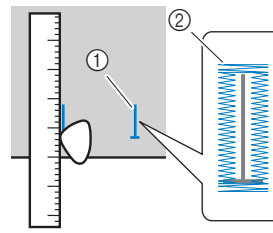

- ① Marcas no tecido
- ② Costura de caseado

2 Retire a placa da guia de botão do calçador de casear "A" e insira o botão que será passado pelo caseado.

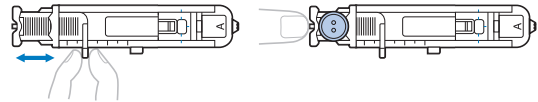

Se o botão não couber na placa guia de botão

Some o diâmetro e a espessura do botão e ajuste a placa da guia de botão para o comprimento calculado. (A distância entre as marcas na escala do calçador é de 5 mm (3/16 polegadas).)

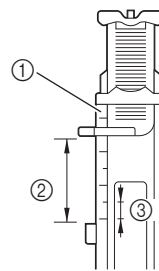

- ① Escala do calçador
- ② Comprimento de caseado (diâmetro + espessura do botão)
- ③ 5 mm (3/16 de polegada)

Exemplo: Para um botão com diâmetro de 15 mm (9/16 de polegada) e espessura de 10 mm (3/8 de polegada), a placa guia de botão deve ser ajustada para 25 mm (1 polegada) na escala.

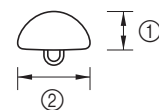

- ① 10 mm (3/8 de polegada)
- ② 15 mm (9/16 de polegada)

→ O tamanho do caseado está ajustado.

3 Instale o calçador de casear "A".

Posicione a linha superior sob o calçador, passando a linha pelo furo no calçador antes de instalar o calçador de casear "A".

4 Selecione um ponto.

Nº	4-01	4-02	4-03	4-04	4-05
Ponto					
Nº	4-06	4-07	4-08	4-09	4-10
Ponto					

- Para obter detalhes, consulte "Quadro de pontos" na página 35.

- 5** Posicione o tecido com a parte frontal da marca de caseado alinhada com as marcas vermelhas nas laterais do calcador de casear botão e abaixe a alavanca do calcador.

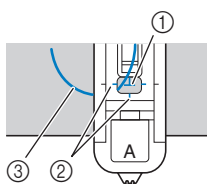

- ① Marca em tecido (frente)
- ② Marcas vermelhas no calcador de casear botão
- ③ Linha superior

- Quando abaixar o calcador, não empurre a parte da frente do calcador.

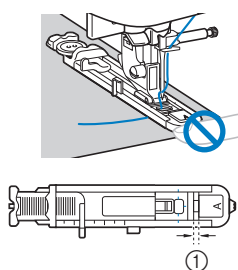

- ① Não reduza a distância.

Lembrete

- Se houver dificuldade para alinhar as marcas, gire lentamente o volante em sua direção para verificar onde a agulha vai entrar no tecido e, em seguida, alinhe a marca no tecido com esse ponto.

- 6** Puxe para baixo a alavanca de caseado até onde for possível.

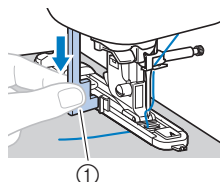

- ① Alavanca de caseado

A alavanca de caseado é posicionada atrás do suporte do calcador de casear botão.

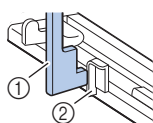

- ① Alavanca de caseado
- ② Suporte

- 7** Segure cuidadosamente a ponta da linha superior com a mão esquerda e comece a costurar.

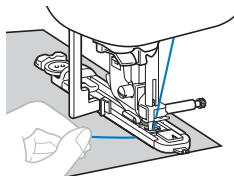

→ Quando a costura é concluída, a máquina automaticamente costura os pontos de reforço e depois para.

- 8** Pressione (Botão do cortador de linha) uma vez. Levante o calcador e remova o tecido.

Lembrete

- Ao usar o cortador de linha no lado esquerdo da máquina ou tesoura para cortar as linhas, pressione (Botão de posição da agulha) para levantar a agulha, levante o calcador e puxe o tecido antes de cortar as linhas.

- 9** Levante a alavanca de caseado até a posição original.

- 10** Insira um alfinete ao longo do interior de um travete no fim da costura da casa de botão para evitar que a costura seja cortada.

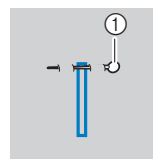

- ① Alfinete

- 11** Use o abridor de costura para cortar na direção do alfinete e abrir a casa.

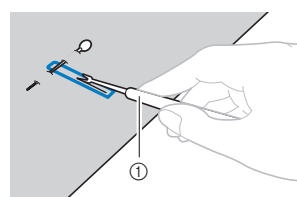

- ① Abridor de costura

Para caseados tipo buraco de fechadura, utilize o perfurador de ilhós para fazer um furo na extremidade arredondada do caseado e use o abridor de costura para abrir o caseado.

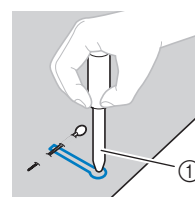

- ① Perfurador de ilhós

- Quando utilizar o perfurador de ilhós, coloque um papel grosso ou outra folha de proteção sob o tecido antes de abrir o furo no tecido.

⚠ CUIDADO

- Ao abrir a casa de botão com o abridor de costura, não coloque as mãos na direção de corte, caso contrário, você poderá se machucar se o abridor de costura escorregar.
- Não use o abridor de costura de qualquer outra forma diferente da forma a qual ele se destina.

■ Costurar caseados em tecidos elásticos

Ao costurar caseados em tecidos elásticos, use um cordonê.

- 1** Prenda o cordonê na parte do calcador de casear "A" como mostra a ilustração.

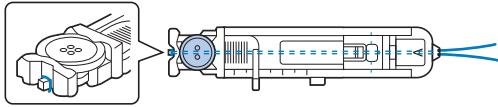

- 2** Passe as pontas do cordonê pelas ranhuras, e depois amarre-os frouxamente.

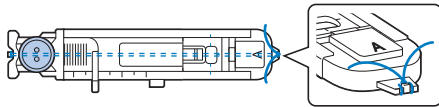

- 3** Instale o calcador de casear "A".

- 4** Selecione um ponto.

Nº	4-05	4-06
Ponto		

- Para obter detalhes, consulte "Quadro de pontos" na página 35.

- 5** Ajuste a largura do ponto para a espessura do cordonê.

- 6** Abaixue a alavanca do calcador e a alavanca de caseado e comece a costurar.

- 7** Quando a costura estiver concluída, puxe o cordonê para remover qualquer folga.

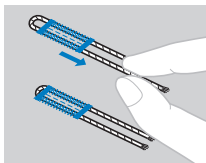

- 8** Use uma agulha manual para puxar o cordonê para o lado avesso do tecido e depois amarre as pontas.

Costura de botão

Os botões podem ser pregados com a máquina. Botões com dois ou com quatro furos podem ser pregados.

- 1** Meça a distância entre os furos do botão a pregar.



- 2** Levante a alavanca do calcador e deslize o seletor de posição dos dentes impelentes, localizado na parte traseira da máquina na base, para (para a esquerda, quando visto a partir da parte traseira da máquina).

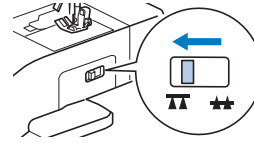

- 3** Instale o calcador de pregar botão "M".

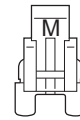

- 4** Selecione um ponto.

Nº	4-14
Ponto	

- Para obter detalhes, consulte "Quadro de pontos" na página 35.
- Como a ponta da linha será amarrada depois, não ajuste a máquina para o corte de linha programado.

- 5** Ajuste a largura do ponto de modo que a distância entre os furos do botão seja a mesma.

- 6** Coloque o botão na posição onde será costurado e abaixe a alavanca do calcador.

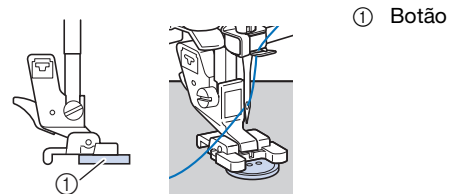

- Ao colocar botões de quatro furos, primeiro costure os dois furos mais próximos a você. Em seguida, deslize o botão de modo que a agulha entre nos dois furos voltados para a parte traseira da máquina, e depois costure-os da mesma maneira.

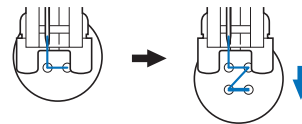

- 7** Gire o volante em sua direção (sentido anti-horário) para verificar se a agulha entra corretamente nos dois furos do botão.

Se parecer que a agulha baterá no botão, volte a medir a distância entre os furos do botão. Ajuste a largura do ponto para a distância entre as casas.

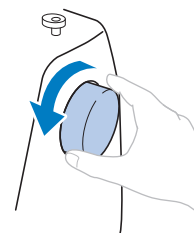

! CUIDADO

- Ao costurar, verifique se a agulha não toca no botão, caso contrário a agulha poderá entortar ou quebrar.

8 Comece a costurar.

Ajuste o controlador de velocidade de costura para a esquerda (assim a velocidade será lenta).

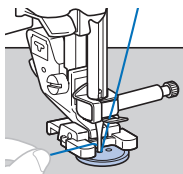

→ A máquina para automaticamente depois de costurar os pontos de reforço.

- Não pressione (Botão do cortador de linha).

9 Use uma tesoura para cortar a linha superior e a linha da bobina no início da costura.

Puxe a linha superior no fim da costura para o lado avesso do tecido e depois a amarre com a linha da bobina.

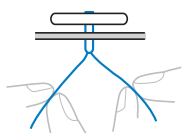

10 Quando terminar de pregar o botão, deslize o seletor de posição dos dentes impelentes para (para a direita quando visto a partir da parte traseira da máquina) e gire o volante para levantar os dentes impelentes.

Lembrete

- Os dentes impelentes surgirão quando você começar a costurar novamente.

Colocação de zíper

■ Colocar um zíper centralizado

A costura é realizada em ambas as peças de tecido costuradas uma a outra.

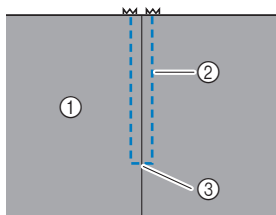

- 1 Lado direito do tecido
- 2 Costura
- 3 Fim da abertura do zíper

1 Instale o calcador de zigue-zague "J".

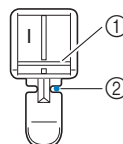

- 1 Pino no lado direito
- 2 Ponto de queda da agulha

2 Costure pontos retos até a abertura do zíper.

Com os lados direitos do tecido de frente um para o outro, costure pontos reversos depois de atingir a abertura do zíper.

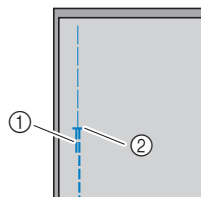

- 1 Pontos reversos
- 2 Fim da abertura do zíper

3 Utilizando o ponto de alinhavo, continue a costurar até a borda do tecido.

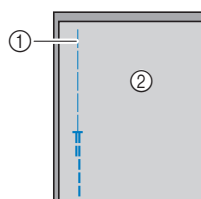

- 1 Costura de alinhavo
- 2 Lado avesso do tecido

4 Pressione para abrir a folga da costura do lado avesso do tecido.

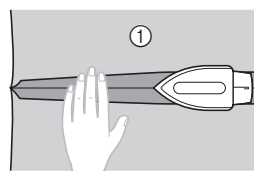

- 1 Lado avesso do tecido

5 Alinhe a costura ao centro do zíper e depois alinhavé o zíper no lugar, na folga da costura.

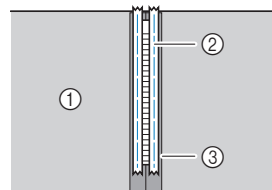

- 1 Lado avesso do tecido
- 2 Costura de alinhavo
- 3 Zíper

6 Retire cerca de 5 cm (2 polegadas) da extremidade do alinhavo externo.

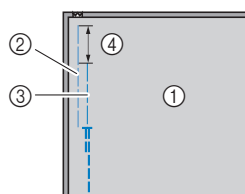

- 1 Lado avesso do tecido
- 2 Alinhavo de zíper
- 3 Alinhavo externo
- 4 5 cm (2 polegadas)

7 Instale o suporte do calcador no pino direito do calcador de pregar "1".

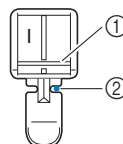

- 1 Pino no lado direito
- 2 Ponto de queda da agulha

8 Seleccione um ponto.

Nº	1-03
Ponto	

- Para obter detalhes, consulte "Quadro de pontos" na página 35.

! CUIDADO

- Ao usar o calcador de pregar zíper "I", selecione o ponto reto (posição central da agulha - centro) e vire lentamente o volante em sua direção (sentido anti-horário) para certificar-se de que a agulha não toca no calcador. Se um ponto diferente for selecionado ou a agulha tocar no calcador, a agulha poderá entortar ou quebrar.

9 Pesponte em volta do zíper.

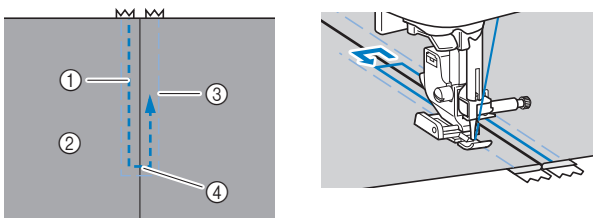

- Costura
- Lado direito do tecido
- Costura de alinhavo
- Fim da abertura do zíper

! CUIDADO

- Ao costurar, verifique se a agulha não toca no zíper, caso contrário a agulha poderá entortar ou quebrar.

Lembrete

- Se o calcador entrar em contato com o cursor do zíper, deixe a agulha abaixada (no tecido) e levante o calcador. Depois de mover o cursor para que não entre em contato com o calcador, abaixe o calcador e continue a costurar.

10 Remova a costura de alinhavo.

Costura de apliques, patchwork e acolchoado

■ Costura de apliques





1 Alinhave ou cole a peça de alicate no tecido de base para prendê-lo.

Nota

- Se usar cola para fixar o alicate no lugar sobre o tecido, não aplique cola nas áreas que serão costuradas com a máquina. A aderência de cola à agulha ou à caixa da bobina pode danificar a máquina.

2 Instale o calcador de zigue-zague "J".

3 Seleccione um ponto.

Nº	1-28	1-29	2-03	2-04
Ponto				

- Para obter detalhes, consulte "Quadro de pontos" na página 35.

4 Gire o volante em sua direção (sentido anti-horário) e depois comece a costurar em volta da borda do alicate, certificando-se de que a agulha caia do lado de fora do alicate.

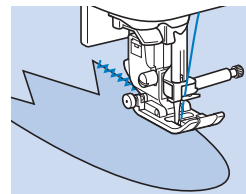

Ao costurar nos cantos, pare a máquina com a agulha no tecido do lado de fora do alicate, levante a alavanca do calcador e gire o tecido conforme necessário, para mudar a direção da costura.





■ Costura de patchwork (retalhos irregulares)

1 Dobre a borda da peça de tecido superior e coloque-a sobre a peça inferior.

2 Instale o calcador de zigue-zague "J".

3 Seleccione um ponto.

- Os pontos mostrados abaixo são exemplos. Seleccione o ponto desejado.

Nº	1-28	2-07	2-08	2-09
Ponto				

- Para obter detalhes, consulte "Quadro de pontos" na página 35.

4 Costure os dois pedaços de tecido juntos de modo que o padrão de ponto se estenda pelas duas peças.

Use alfinetes, se necessário.

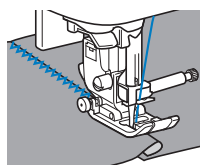

⚠ CUIDADO

- Não costure sobre os alfinetes.

■ Remendar

A costura de dois pedaços de tecido é chamada de “remendo”. Os pedaços de tecido devem ser cortados com uma folga de costura de 6,5 mm (1/4 de polegada).

Costure um ponto reto de remendo de 6,5 mm (1/4 de polegada) a partir do lado direito ou do lado esquerdo do calcador.

1 Alinhe ou alfinete a folga da costura no tecido que você deseja remendar.

2 Instale o calcador de zigue-zague “J”.

3 Selecione um ponto.

Nº	1-25
Ponto	

- Para obter detalhes, consulte “Quadro de pontos” na página 35.

4 Costure com a lateral do calcador alinhada com a borda do tecido.

☐ Para uma folga de costura no lado direito

Alinhe o lado direito do calcador com a borda do tecido e costure utilizando o ponto

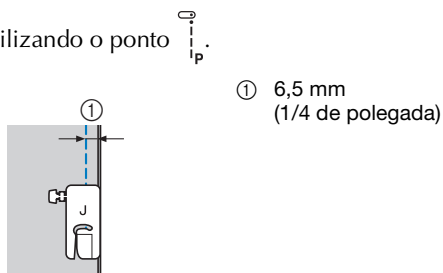

☐ Para uma folga de costura no lado esquerdo

Alinhe o lado esquerdo do calcador com a borda do tecido, ajuste a largura do ponto para 1,5 mm (1/16 de polegada) e costure utilizando o ponto

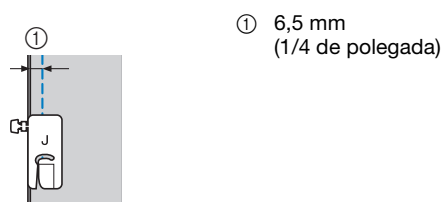

📖 Lembrete

- Para alterar a largura da folga de costura (posição da agulha), ajuste a largura do ponto. Para obter mais detalhes, consulte “Configurar a largura do ponto” na página 29 e “Costurar uma folga de costura uniforme” na página 31.

■ Acolchoado

Quando se coloca um enchimento entre 2 camadas de tecidos, chamamos o produto de “acolchoado” (ou “quilting”). O acolchoado pode ser facilmente costurado usando o calcador de transporte* duplo e a guia para quilting*.

- * Itens vendidos separadamente; entre em contato com seu revendedor autorizado Brother.

💡 Nota

- Passe a linha na agulha manualmente ao usar o calcador de transporte duplo, ou instale o calcador de transporte duplo somente depois de passar a linha na agulha utilizando o passador de linha.
- Quando fizer acolchoados, use uma agulha 90/14 para máquinas de costura domésticas.
- O calcador de transporte duplo só pode ser usado com padrões de ponto reto ou zigue-zague. Não faça pontos reversos com o calcador de transporte duplo.
- Ao costurar com o calcador de transporte duplo, costure a uma velocidade entre devagar e média.
- Ao utilizar o calcador de transporte duplo, teste a costura com um retalho de tecido a ser usado no projeto.

1 Alinhe o tecido a ser acolchoado.

2 Remova o calcador e o suporte do calcador.

- Para obter detalhes, consulte “Remover e colocar o suporte do calcador” na página 24.

3 Prenda a forquilha de conexão do calcador de transporte duplo no parafuso de fixação da agulha.

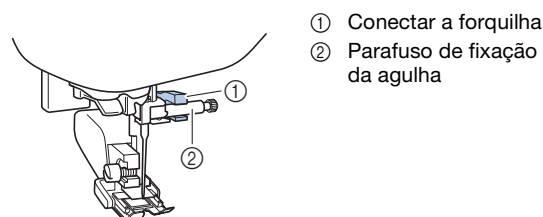

4 Abaixe a alavanca do calcador e depois aperte o parafuso do suporte do calcador com uma chave de fenda.

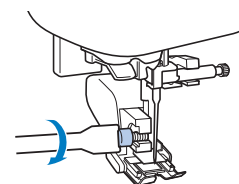

⚠ CUIDADO

- Aperte bem os parafusos com a chave de fenda, caso contrário, a agulha pode tocar o calcador fazendo com que ela quebre ou entorte.
- Antes de iniciar a costura, vire lentamente o volante em sua direção (sentido anti-horário) e verifique se a agulha não toca no calcador. Se a agulha tocar no calcador, a agulha poderá entortar ou quebrar.

5 Seleccione um ponto.

Nº	1-04	1-28
Ponto		

- Para obter detalhes, consulte “Quadro de pontos” na página 35.

6 Coloque uma mão em cada lado do calcador e guie uniformemente o tecido enquanto costura.

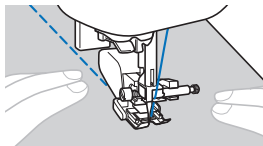

- Usar a guia para quilting (vendida separadamente)
Use a guia para quilting para costurar pontos paralelos que são igualmente espaçados.

1 Insira a haste da guia para quilting no orifício na parte posterior do calcador de transporte duplo ou do suporte do calcador.

Calcador de transporte duplo

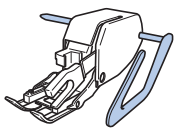

Suporte do calcador

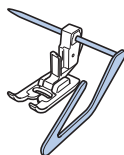

2 Ajuste a haste da guia para quilting, de modo que a guia esteja alinhada com a costura que já foi feita.

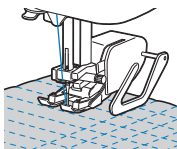

■ Acolchoado de movimento livre

Recomendamos vincular o pedal e a costura a uma velocidade regular. Ajuste a velocidade de costura com o deslizador de controle de velocidade na máquina.

⚠ CUIDADO

- Com o acolchoado de movimento livre, controle a velocidade de avanço do tecido para que corresponda à velocidade de costura. Se o tecido se mover mais rápido do que a velocidade de costura, a agulha poderá quebrar ou poderá haver outros danos.

O calcador aberto de movimento livre para quilting “O”* ou calcador para quilting* é usado para acolchoados de movimento livre com zigue-zague ou pontos decorativos ou para acolchoados de movimento livre de linhas retas em tecido com espessura irregular.

* Itens vendidos separadamente; entre em contato com seu revendedor autorizado Brother.

Calcador aberto de movimento livre para quilting “O”



Calcador para quilting

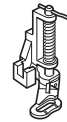

1 Deslize o seletor de posição dos dentes impelentes localizado na base da parte traseira da máquina para (para a esquerda, visto da parte traseira da máquina).

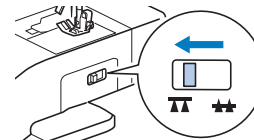

→ Os dentes impelentes estão abaixados.

2 Seleccione um ponto.

Nº	1-04	1-28
Ponto		

- Para obter detalhes, consulte “Quadro de pontos” na página 35.

3 Retire o suporte do calcador.

- Para obter detalhes, consulte “Remover e colocar o suporte do calcador” na página 24.

- 4 Instale o calcador para quilting posicionando o pino do calcador acima do parafuso de fixação da agulha e alinhando o canto inferior esquerdo do calcador para quilting e a barra do calcador.

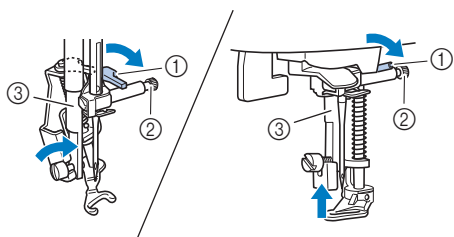

- ① Pino
② Parafuso de fixação da agulha
③ Barra do calcador

Nota

- Verifique se o calcador para quilting não está inclinado.

- 5 Segure o calcador para quilting no lugar com a mão direita, e aperte o parafuso do suporte do calcador usando a chave de fenda com a mão esquerda.

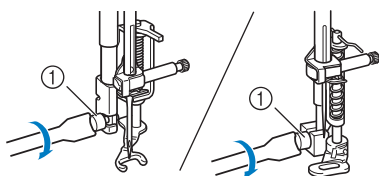

- ① Parafuso do suporte do calcador

! CUIDADO

- Aperte bem os parafusos com a chave de fenda inclusa. Caso contrário, a agulha pode tocar o calcador para quilting, fazendo com que ela quebre ou entorte.

- 6 Use as duas mãos para esticar bem o tecido e depois mova-o em um ritmo constante costurando pontos uniformes com aproximadamente 2,0 mm - 2,5 mm (aprox. 1/16 de polegada - 3/32 de polegada) de comprimento.

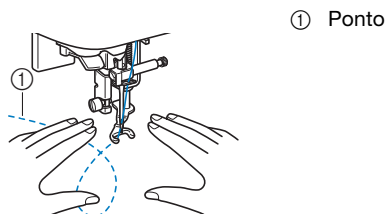

- ① Ponto

- 7 Após a conclusão da costura, coloque o seletor de posição dos dentes impelentes para $\blacktriangle\blacktriangle$ (para a direita, quando visto a partir da parte traseira da máquina) e gire o volante para levantar os dentes impelentes.

■ Costura em ponto cheio usando o controlador de velocidade de costura

Um ponto decorativo pode ser costurado alterando a largura do ponto de um ponto cheio. Se a máquina estiver configurada para que a largura do ponto possa ser ajustada usando o controlador de velocidade de costura, a largura do ponto poderá ser ajustada de modo rápido e fácil.

- 1 Conecte o pedal.
- 2 Instale o calcador de zigue-zague "J".
- 3 Pressione e ajuste o [Controle da largura] (página 1 da tela de configurações) para [ON].

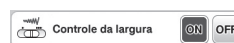

→ A máquina está configurada agora para que a largura do ponto possa ser controlada com o controlador de velocidade de costura.

- 4 Selecione um ponto.

Nº	1-28
Ponto	

- Para obter detalhes, consulte "Quadro de pontos" na página 35.

Lembrete

- Embora os resultados da costura sejam diferentes dependendo do tipo de tecido e da espessura de linha utilizados, para obter os melhores resultados, ajuste o comprimento do ponto entre 0,3 e 0,5 mm (1/64 e 1/32 de polegada).

- 5 Ao costurar, deslize o controlador de velocidade de costura para ajustar a largura do ponto.

- Ajuste a velocidade de costura com o pedal.
- ① Mais estreito
② Mais largo
-

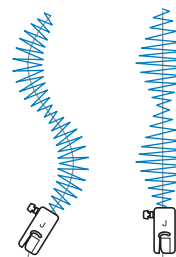

- 6 Quando terminar de costurar, ajuste o [Controle da largura] novamente para [OFF].

Outras aplicações de costura

■ Fixar elástico

Quando a fita elástica é fixada ao punho ou à cintura de uma peça de roupa, as dimensões finais serão as da fita elástica esticada. Portanto, utilize um comprimento adequado de fita elástica.

1 Alfinete a fita elástica do lado avesso do tecido.

Alfinete a fita elástica ao tecido em alguns pontos para certificar-se de que a fita está posicionada de modo uniforme sobre o tecido.

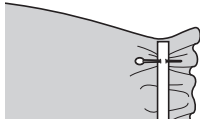

2 Instale o calcador de zigue-zague "J".

3 Selecione um ponto.

Nº	1-11	1-12	2-13
Ponto			

- Para obter detalhes, consulte "Quadro de pontos" na página 35.

4 Costure a fita elástica no tecido enquanto estica a fita, de modo que ela tenha o mesmo comprimento do tecido.

Enquanto puxa o tecido atrás do calcador com a mão esquerda, puxe o tecido no alfinete mais próximo da frente do calcador com a mão direita.

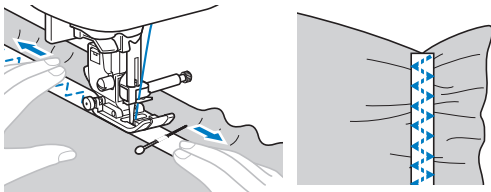

⚠ CUIDADO

- Ao costurar, verifique se a agulha não toca em nenhum alfinete, caso contrário a agulha poderá entortar ou quebrar.

■ Costura de travete

Os travetes são utilizados para reforçar os pontos sujeitos à tensão, tais como cantos de bolso e aberturas.

Como um exemplo, o procedimento para costura de travetes em cantos de bolso é descrito abaixo.

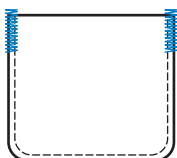

1 Determine o comprimento desejado do travete.

Ajuste a placa da guia de botão do calcador de casear "A" para o comprimento desejado. (A distância entre as marcas na escala do calcador é de 5 mm (3/16 polegadas).)

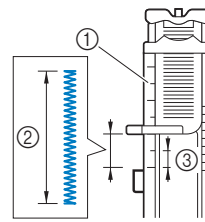

- ① Escala do calcador
- ② Comprimento do travete
- ③ 5 mm (3/16 de polegada)

- Um travete com um comprimento máximo de cerca de 28 mm (1-1/8 polegada) pode ser costurado.

2 Instale o calcador de casear "A".

Posicione a linha superior sob o calcador, passando a linha pelo furo no calcador antes de instalar o calcador de casear "A".

3 Selecione um ponto.

Nº	4-13
Ponto	

- Para obter detalhes, consulte "Quadro de pontos" na página 35.

4 Posicione o tecido de modo que a abertura do bolso fique em sua direção e depois abaixe a alavanca do calcador de forma que a agulha caia 2 mm (1/16 de polegada) à frente da abertura do bolso.

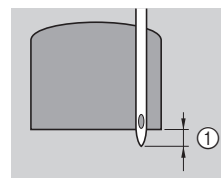

- ① 2 mm (1/16 de polegada)

5 Puxe para baixo a alavanca de caseado até onde for possível.

6 Segure cuidadosamente a ponta da linha superior com a mão esquerda e comece a costurar.

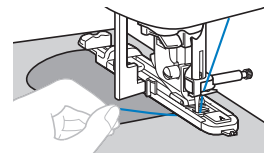

7 Ao término da costura, levante a alavanca do calcador, remova o tecido e corte as linhas.

8 Levante a alavanca de caseado até a sua posição original.

■ Cerzido

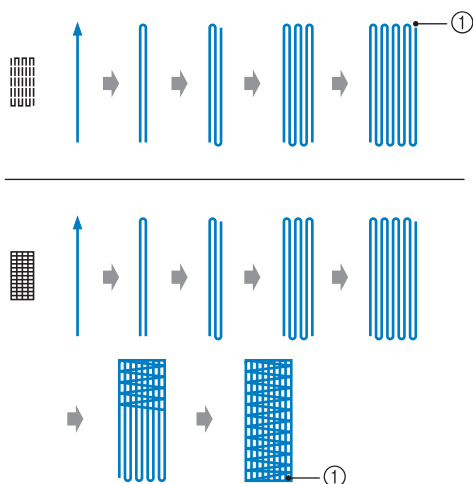

① Costura de reforço

1 Determine o comprimento desejado do cerzido.

Ajuste a placa da guia de botão do calcador de casear "A" para o comprimento desejado. (A distância entre as marcas na escala do calcador é de 5 mm (3/16 polegada).)

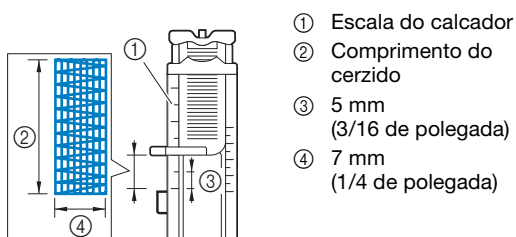

- ① Escala do calcador
- ② Comprimento do cerzido
- ③ 5 mm (3/16 de polegada)
- ④ 7 mm (1/4 de polegada)

- Um travete com um comprimento máximo de cerca de 28 mm (1-1/8 polegadas) pode ser costurado.
- Quando a costura é concluída, a máquina automaticamente costura os pontos de reforço e depois para.

2 Instale o calcador de casear "A".

Posicione a linha superior sob o calcador, passando a linha pelo furo no calcador antes de instalar o calcador de casear "A".

3 Selecione um ponto.

Nº	4-11	4-12
Ponto		

- Para obter detalhes, consulte "Quadro de pontos" na página 35.

4 Posicione o tecido de modo que a agulha fique 2 mm (1/16 de polegada) à frente da área a ser cerzida e, em seguida, abaixe o calcador.

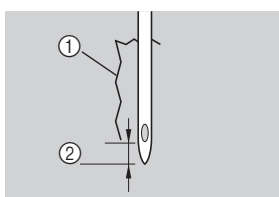

- ① Rasgo
- ② 2 mm (1/16 de polegada)

5 Puxe para baixo a alavanca de caseado até onde for possível.

6 Segure cuidadosamente a ponta da linha superior com a mão esquerda e comece a costurar.

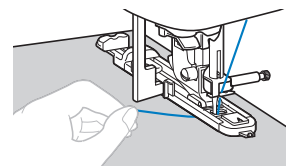

7 Ao término da costura, levante a alavanca do calcador, remova o tecido e corte as linhas.

8 Levante a alavanca de caseado até a sua posição original.

■ Costura de ilhós

É possível costurar ilhoses, tais como aqueles encontrados em cintos.

1 Instale o calcador de monograma "N".

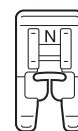

2 Selecione um ponto.

Nº	4-15
Ponto	

- Para obter detalhes, consulte "Quadro de pontos" na página 35.

3 Ajuste a largura ou o comprimento do ponto para selecionar o tamanho de ilhós desejado.

- Para obter mais detalhes, consulte "Configurar a largura do ponto" na página 29 e "Configurar o comprimento do ponto" na página 29.

4 Abaixar a agulha no tecido no início da costura e abaixar a alavanca do calcador.

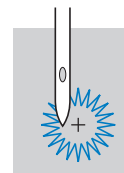

5 Comece a costurar.

- Quando a costura é concluída, a máquina automaticamente costura os pontos de reforço e depois para.

- 6** Depois de remover o tecido, utilize o perfurador de ilhós para fazer um furo no centro do ilhós.

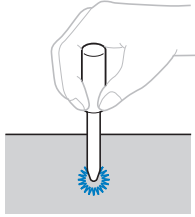

- Quando utilizar o perfurador de ilhós, coloque um papel grosso ou outra folha de proteção sob o tecido antes de abrir o furo no tecido.

■ Fagoting

A costura com costura aberta é chamada de “fagoting”. Ela é usada em blusas e roupas para crianças. Este ponto é mais decorativo quando uma linha mais grossa é utilizada.

- 1** Use um ferro para dobrar as duas peças de tecido ao longo de suas costuras.
- 2** Alinhe as duas peças de tecido, separadas por cerca de 4 mm (3/16 polegadas), em um papel fino ou entretela solúvel em água.

Se você desenhar uma linha no meio do papel fino ou entretela solúvel em água, a costura será mais fácil.

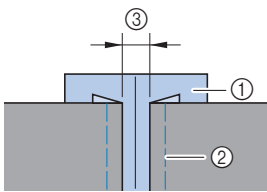

- ① Papel fino ou entretela solúvel em água
 ② Costura de alinhavo
 ③ 4 mm (3/16 de polegada)

- 3** Instale o calcador de zigue-zague “J”.
- 4** Selecione um ponto.

Nº	2-11	2-12
Ponto		

- Para obter detalhes, consulte “Quadro de pontos” na página 35.

- 5** Configure a largura do ponto em 7,0 mm (1/4 de polegada).
- 6** Costure com o centro do calcador alinhado ao longo do centro das duas peças de tecido.

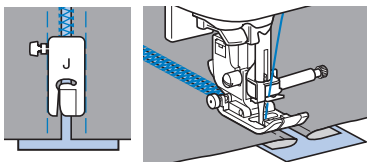

- 7** Após a conclusão da costura, remova o papel.

■ Costura escalope (frestonê)

O padrão de ponto que se repete em forma de onda e se parece com conchas é chamado de “escalope”. É usado nas golas de blusas e para decorar as bordas dos projetos.

- 1** Instale o calcador de monograma “N”.

- 2** Selecione um ponto.

Nº	2-06
Ponto	

- Para obter detalhes, consulte “Quadro de pontos” na página 35.

- 3** Costure ao longo da borda do tecido com cuidado para não costurar diretamente na borda do tecido.

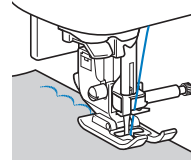

- 4** Apare ao longo dos pontos.

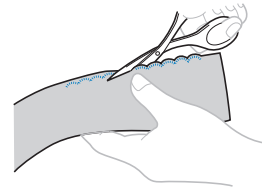

- Tenha cuidado para não cortar os pontos.

■ Plissado

O ponto decorativo criado por costura ou bordado sobre franzidos é chamado de “plissado”. É usado para decorar a frente de blusas ou punhos.

O ponto plissado agrega textura e elasticidade ao tecido.

- 1** Instale o calcador de zigue-zague “J”.
- 2** Selecione o ponto reto e ajuste o comprimento do ponto para 4,0 mm (3/16 polegada) e afrouxe a tensão da linha.
- 3** Faça uma costura em paralelo em intervalos de 1 cm (3/8 de polegada) e puxe as linhas da bobina para criar franzidos.

Deixe os franzidos plissados ao passá-los com ferro.

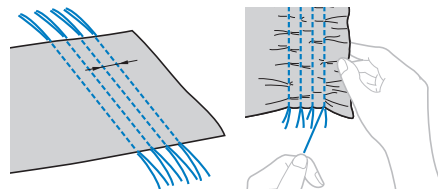

- 4** Selecione um ponto.

Nº	2-10	2-11	2-12
Ponto			

- Para obter detalhes, consulte “Quadro de pontos” na página 35.

- 5 Costure entre os pontos retos e puxe as linhas de pontos retos para fora.

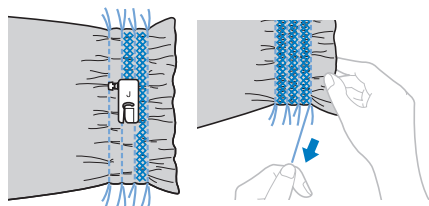

■ Costura em concha

Os franzidos que se parecem com conchas são chamados de “pontos concha”. Eles são usados para decorar acabamentos, a frente de blusas ou punhos feitos de tecidos finos.

- 1 Desenhe linhas igualmente espaçadas ao longo do viés e depois dobre o tecido pelas linhas.

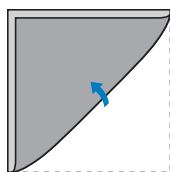

- 2 Instale o calcador de zigue-zague “J”.

- 3 Selecione o ponto e depois aumente a tensão da linha.

Nº	2-05
Ponto	

- Para obter detalhes, consulte “Quadro de pontos” na página 35.

- 4 Costure verificando se a agulha cai um pouco para fora da borda do tecido.

Uma dobra de cada vez, continue dobrando o tecido ao longo da linha e depois costurando.

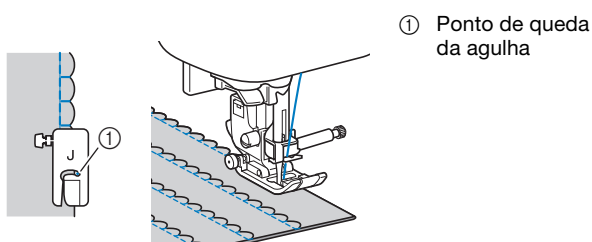

- 5 Ao término da costura, remova o tecido. Desdobre o tecido e passe a ferro com as conchas voltadas para baixo em um dos lados.

■ Junção

Pontos de ligação decorativos podem ser costurados ao longo da folga da costura de tecidos costurados. Isso é usado para fazer uma colcha de retalhos (crazy quilt).

- 1 Instale o calcador de zigue-zague “J”.

- 2 Costure os lados direitos das duas peças de tecido e abra as folgas da costura.

- 3 Selecione um ponto.

Nº	2-07	2-08	2-09
Ponto			

- Para obter detalhes, consulte “Quadro de pontos” na página 35.

- 4 Vire o tecido de modo que o lado direito fique voltado para cima e costure sobre a costura com o centro do calcador alinhado com a costura.

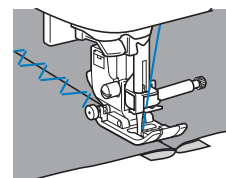

■ Usar a agulha dupla

Com a agulha dupla, é possível costurar duas linhas paralelas do mesmo ponto com duas linhas diferentes. Ambas as linhas superiores devem ter a mesma espessura e qualidade.

⚠ CUIDADO

- Use apenas a agulha dupla (agulha 2/11, código da peça: X59296-121) e nunca use o passador de linha com a agulha dupla. Caso contrário, a agulha poderá quebrar ou a máquina poderá ser danificada.

- 1 Pressione e instale a agulha dupla.

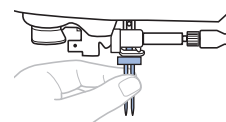

- Para obter detalhes sobre como instalar uma agulha, consulte “Substituir a agulha” na página 22.

- 2 Passe a primeira linha superior por trás da guia da linha da barra da agulha.

- Para obter detalhes, consulte as etapas 1 a 10 de “Passar a linha superior” na página 17.

- 3 Passe manualmente a linha na agulha esquerda com a primeira linha superior.

Passa a linha pelo buraco da agulha a partir da frente.

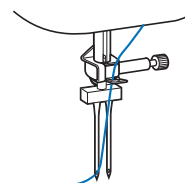

- 4** Encaixe o pino de carretel extra no furo na parte superior da máquina e coloque o carretel de linha no pino de carretel extra.

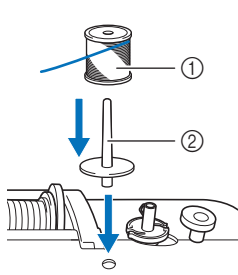

- ① Carretel de linha
- ② Pino de carretel extra

- 5** Alimente a máquina com a segunda linha superior. Sem passar a linha por trás da guia da linha da barra da agulha, coloque a linha manualmente na agulha da direita usando a segunda linha superior.

Insira manualmente a linha no furo da agulha da frente para trás.

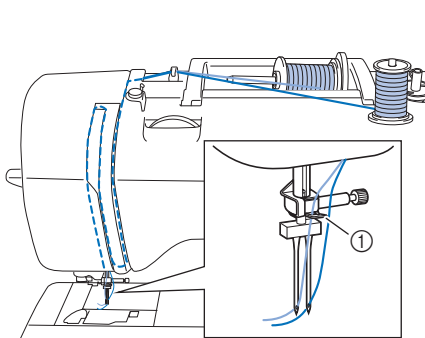

- ① Guia da linha da barra da agulha

- 6** Instale o calcador de zigue-zague “J”.

- Para obter detalhes sobre como trocar o calcador, consulte “Substituir o calcador” na página 23.

⚠ CUIDADO

- Ao utilizar a agulha dupla, coloque o calcador de zigue-zague “J”. Se os pontos ficarem aglomerados, use o calcador de monograma “N” ou uma entretela.

- 7** Pressione para desbloquear todas as teclas e botões.

- 8** Pressione e ajuste [Agulha dupla] (página 1 da tela de configurações) para [ON].



⚠ CUIDADO

- Quando usar a agulha dupla, selecione a configuração de agulha dupla, caso contrário, a agulha poderá quebrar ou a máquina poderá ser danificada.

- 9** Selecione um ponto.

- Para selecionar o ponto, consulte “Costura básica” na página 25.
- Consulte “Quadro de pontos” na página 35 para pontos que usem agulha dupla. Você também pode costurar com agulha dupla quando selecionar o padrão de ponto cheio. Neste caso, use o calcador de zigue-zague “J”.

⚠ CUIDADO

- Quando usar a agulha dupla, selecione um ponto apropriado, caso contrário, a agulha poderá quebrar ou a máquina poderá ser danificada.

- 10** Comece a costurar.



⚠ CUIDADO

- Não tente virar o tecido enquanto a agulha dupla estiver sob ele, caso contrário a agulha poderá quebrar ou a máquina poderá ser danificada.

■ Costura artesanal

Ao se costurar com a agulha ponta de lança, os buracos de agulha são ampliados criando-se um ponto decorativo similar a um laço. Usa-se isso para decorar bainhas e toalhas de mesa em tecidos finos ou de peso médio, além de tecidos de trama simples.

- 1** Instale a agulha ponta de lança.



- Use uma agulha ponta de lança 130/705H 100/16.
- Para obter detalhes sobre como instalar uma agulha, consulte “Trocar a agulha” na página 22.
- O passador de linha não pode ser usado com a agulha ponta de lança, caso contrário, a máquina poderá ser danificada. Passe manualmente a linha pelo buraco da agulha da frente para trás.

- 2** Instale o calcador de monograma “N”.

- 3** Selecione um ponto.

Nº	3-02	3-04	3-06	3-10
Ponto				

- Para obter detalhes, consulte “Quadro de pontos” na página 35.

⚠ CUIDADO

- Ao costurar com a agulha ponta de lança, selecione uma largura do ponto de 6,0 mm (15/64 polegadas) ou menos; caso contrário, a agulha poderá entortar ou quebrar.
- Depois de ajustar a largura do ponto, gire lentamente o volante em sua direção (sentido anti-horário) e verifique se a agulha não toca no calcador. Se a agulha tocar no calcador, ela poderá entortar ou quebrar.

4 Comece a costurar.

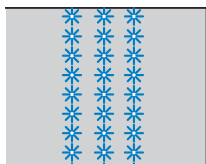

Fazer ajustes

Certas vezes, o seu padrão de ponto poderá apresentar um resultado ruim, dependendo do tipo ou da espessura do tecido, da entretela usada, da velocidade de costura, etc. Se a costura não ficar boa, faça pontos de teste utilizando as mesmas condições da costura real e ajuste o padrão de ponto da forma explicada abaixo. Se o padrão de ponto não ficar bom mesmo depois dos ajustes com base no padrão de ponto descrito a seguir, faça ajustes individuais para cada padrão de ponto.

Lembrete

- Este ajuste pode ser feito para (Ponto de acolchoado pontilhado 1-30), (Ponto de ilhós 4-15) e padrões de pontos das categorias a seguir.

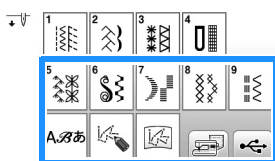

- Pressione e selecione (5-31).

- Instale o calcador de monograma "N" e costure o padrão de ponto.

Nota

- Certifique-se de usar o calcador de monograma "N". Não poderão ser feitos ajustes corretos com nenhum outro calcador.

- Compare o padrão de ponto acabado com a ilustração do padrão de ponto correto a seguir.

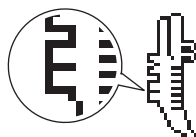

- Pressione e depois ajuste o padrão de ponto na tela [Ajuste fino vert.]. (página 1 da tela de configurações)

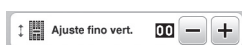

- Se o padrão de ponto ficar aglomerado:

Pressione na tela [Ajuste fino vert.].

→ O valor exibido aumenta cada vez que o botão é pressionado, e o padrão de ponto se alonga.

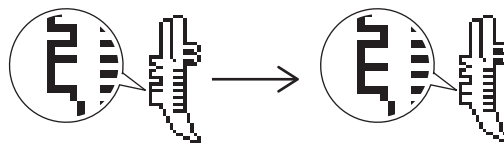

- Se o padrão de ponto tiver vãos:

Pressione na tela [Ajuste fino vert.].

→ O valor exibido diminui cada vez que o botão é pressionado, e o padrão de ponto encurta.

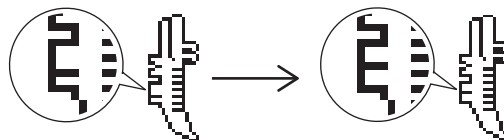

- Costure novamente o padrão de ponto.

- Se o padrão de ponto voltar a ficar ruim, faça novos ajustes. Ajuste até que o padrão de ponto fique correto.

- Pressione para retornar à tela original.

Usar a função de memória

Precauções com os dados de pontos

- Tipos de dados de pontos que podem ser utilizados

Na memória de pontos de caracteres/decorativos, os arquivos de dados de pontos ".pmv", ".pmx" e ".pmu" podem ser usados com esta máquina. Os arquivos de dados de pontos ".pmu" ou ".pmx" podem ser recuperados; no entanto, quando a máquina é usada para salvar um arquivo, ele é salvo como arquivo de dados de pontos ".pmv". O uso de dados diferentes dos criados com esta máquina ou com a máquina que criou os arquivos de dados ".pmv", ".pmx" ou ".pmu" poderá danificar a máquina.

- Unidade flash USB

Unidades flash USB são disponibilizadas comercialmente, mas algumas delas podem não ser compatíveis com esta máquina. Visite nosso site "<http://s.brother/cpjaa>" para obter mais informações.

- Precauções ao usar o computador para salvar dados

- Recomendamos o uso das 26 letras do alfabeto (maiúsculas e minúsculas), dos números de 0 a 9 e de "-" e "_" nos nomes de arquivos e pastas.

Salvar padrões de pontos

Você pode salvar padrões de pontos que personalizou na memória da máquina ou na unidade flash USB.

Nota

- NÃO desligue a fonte de energia principal enquanto a tela [Salvando...] estiver sendo exibida. Você perderá o padrão de ponto que estiver salvando.

1 Pressione .



2 Para salvar o padrão de ponto na unidade flash USB, insira a unidade na porta USB da máquina.

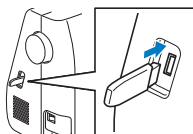

3 Pressione o destino desejado para começar a salvar.



- 1 Salve na memória da máquina.
- 2 Salve na unidade flash USB. O padrão de ponto é salvo em uma pasta chamada "bPocket".

Recuperar padrões de pontos

Recupere padrões de pontos salvos na memória da máquina ou na unidade flash USB.

1 Para recuperar padrões de pontos da unidade flash USB, insira a unidade na porta USB da máquina.

2 Pressione o destino desejado.



- 1 Recupere da memória da máquina.
- 2 Recupere de uma unidade flash USB.

Lembrete

- Se o padrão de ponto a ser recuperado estiver em uma pasta da unidade flash USB, pressione a tecla relacionada à pasta. Pressione  para retornar à tela anterior.

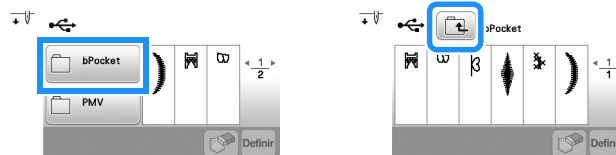

- As pastas na unidade flash USB não podem ser criadas com a máquina.

3 Selecione o padrão de ponto desejado e depois pressione .

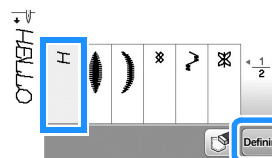

Nota

- Quando você pressiona , o padrão de ponto selecionado é excluído permanentemente.

MY CUSTOM STITCH (MEU PONTO PERSONALIZADO)

Desenhar um ponto

Utilizando a função MY CUSTOM STITCH (MEU PONTO PERSONALIZADO), você pode registrar pontos que você mesmo criou. Você também pode fazer projetos combinando criações do MY CUSTOM STITCH (MEU PONTO PERSONALIZADO) com caracteres internos (página 25).

Lembrete

- Os pontos que você cria com o MY CUSTOM STITCH (MEU PONTO PERSONALIZADO) podem ter, no máximo, 7 mm (aprox. 9/32 de polegada) de largura e 37 mm (aprox. 1-1/3 de polegada) de comprimento.

- 1** Faça o desenho do ponto na folha de gabarito. Faça pontos onde o padrão de ponto faz interseção com o gabarito e uma todos os pontos com uma linha.

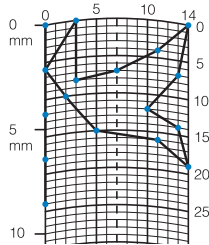

Lembrete

- Simplifique o desenho de modo que ele possa ser costurado como uma linha contínua. Para obter um ponto mais atraente, feche o desenho fazendo uma interseção das linhas.



Se quiser que o desenho seja repetido e unido, o ponto inicial e o ponto final do desenho devem estar na mesma altura.

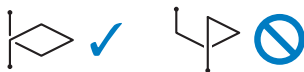

- 2** Determine a coordenadas x e y de cada um dos pontos marcados.

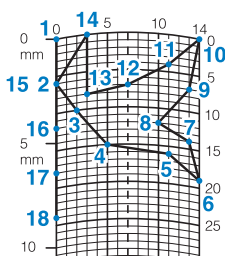

Tela MY CUSTOM STITCH (MEU PONTO PERSONALIZADO)

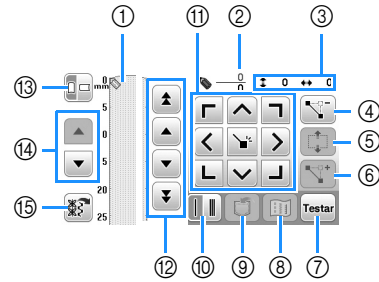





- Esta área exibe o ponto que está sendo criado.
- Exibe o número do ponto configurado atual em relação ao número total de pontos no desenho.
- Exibe a coordenada y de em relação à coordenada x de

Nº	Tela	Explicação	Página
	Nome da tecla		
4		Pressione esta tecla para excluir o ponto selecionado.	-
5		Pressione esta tecla para agrupar pontos e movê-los em conjunto.	58
6		Pressione esta tecla para inserir novos pontos no desenho.	58
7		Pressione esta tecla para costurar um teste do desenho.	-
8		Pressione esta tecla para ver uma imagem do desenho.	-
9		Pressione esta tecla para armazenar o desenho que está sendo criado.	58
10		Pressione esta tecla para selecionar se um ou três pontos será/serão costurado(s) entre dois pontos.	58
11		Utilize estas teclas para mover o sobre a área de exibição e pressione a tecla Set (Configurar) no centro para configurar um ponto no desenho.	58
12		Utilize estas teclas para mover o de um ponto a outro no desenho ou para o primeiro ou último ponto inserido no desenho.	58
13		Pressione esta tecla para alterar a direção da folha de gabarito.	-
14		Pressione esta tecla para rolar a folha de gabarito.	-
15		Pressione esta tecla para exibir uma amostra interna de padrão de ponto que possa ser editada.	-

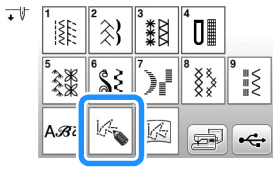
■ Inserir pontos

1 Pressione .



2 Use  para mover  até as coordenadas do primeiro ponto na folha de gabarito.
 Pressione  para adicionar o ponto indicado por .

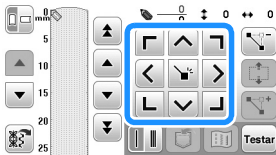

3 Selecione para especificar se um ou três pontos serão costurados entre dois pontos.

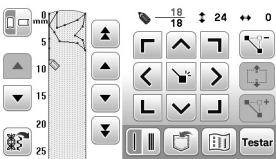

- Para costurar três pontos, pressione a tecla para que ele apareça como .

4 Repita as etapas para cada ponto que você desenhou na folha de gabarito até que o desenho do ponto seja apresentado na tela como uma linha contínua.





5 Depois que você terminar de inserir os dados do ponto, pressione  para salvar o padrão de ponto.

■ Mover um ponto

1 Pressione  para mover  até o ponto que você deseja mover.



2 Use  para mover o ponto.

■ Mover parte do desenho ou todo ele

1 Pressione  para mover  até o primeiro ponto da seção que você deseja mover.

2 Pressione .

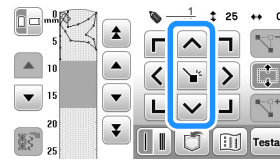

→ O ponto selecionado e todos os pontos inseridos depois são selecionados.

3 Pressione  ou  para mover a seção e pressione .



→ A seção será movida.

■ Inserir novos pontos

1 Pressione  ou  para mover  para um local no desenho onde você deseja adicionar um novo ponto.

2 Pressione  para inserir um novo ponto.

3 Use  para mover o ponto.

■ Recuperar padrões de pontos salvos

1 Pressione  para selecionar a localização do padrão de ponto a ser recuperado.



2 Selecione o padrão de ponto.

3 Pressione  para recuperar o padrão de ponto.

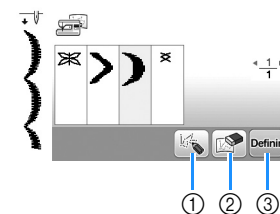

- ① Faça edição no padrão de ponto.
- ② Exclua o padrão de ponto.
- ③ Recupere o padrão de ponto.

Capítulo 4 BORDADO

Preparação para bordar

Siga os passos abaixo para preparar a máquina para bordar.

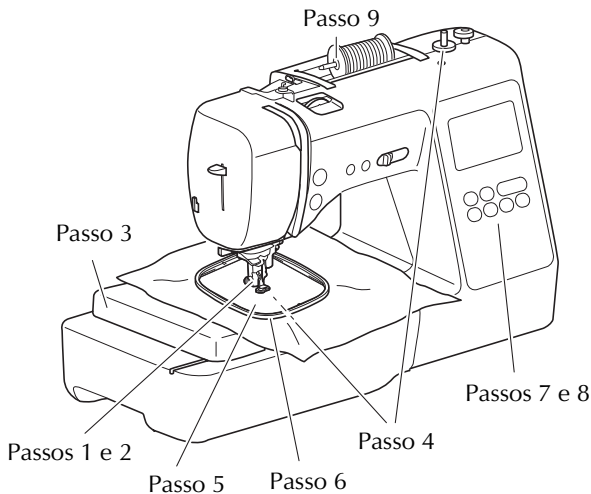

Passo nº	Objetivo	Ação	Página
1	Instalação do calcador	Instale o calcador de bordar "Q".	59
2	Verificar a agulha	Use agulha 75/11 para bordar.	22
3	Colocação da unidade de bordado	Instale a unidade de bordado.	60
4	Instalação da linha da bobina	Para a linha da bobina, enrole linha da bobina de bordado e coloque-a no lugar.	13
5	Preparação do tecido	Coloque uma entretela no tecido e prenda o tecido no bastidor de bordar.	62
6	Colocação do bastidor de bordar	Instale o bastidor de bordar na unidade de bordado.	64
7	Seleção de padrão de bordado	Ligue a máquina e selecione um padrão de bordado.	65
8	Verificar o layout	Verifique e ajuste o tamanho e a posição do bordado.	67
9	Instalação da linha de bordado	Instale a linha de bordar de acordo com o padrão.	68

Instalar o calcador de bordar

⚠ CUIDADO

- Certifique-se de usar o calcador de bordar ao fazer bordados. O uso de outro calcador pode fazer a agulha bater no calcador, fazendo com que ela entorte ou quebre, provocando ferimentos.

- 1 Pressione (Botão de posição da agulha) para levantar a agulha.
- 2 Pressione . → A tela muda e todas as teclas e botões de operações são bloqueados (exceto).
- 3 Remova o calcador e o suporte do calcador.
 - Para obter detalhes, consulte "Substituir o calcador" na página 23.

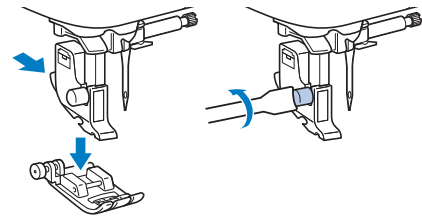

- 4 Segure o calcador de bordar "Q" com a mão direita, como mostra a figura.

Segure o calcador de bordar com o dedo indicador em volta da alavanca na parte de trás do calcador.

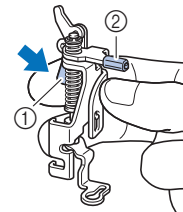

- ① Alavanca
- ② Barra do calcador de bordar

- 5** Enquanto pressiona a alavanca do calcador de bordar "Q" com o dedo, encaixe a barra do calcador sobre o parafuso de fixação da agulha.

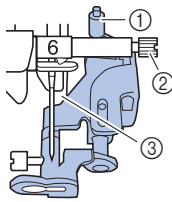

- ① Barra do calcador de bordar
- ② Parafuso de fixação da agulha
- ③ Barra do calcador

- 6** Instale o calcador de bordar "Q" com o parafuso do suporte do calcador, certificando-se de que o calcador de bordar "Q" está na vertical.

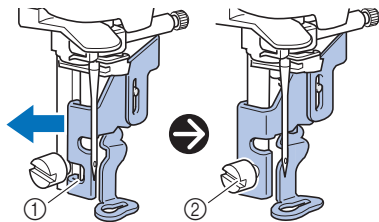

- ① Canaleta de montagem
- ② Parafuso do suporte do calcador

- 7** Mantenha o calcador de bordar na posição com a mão direita e use a chave de fenda inclusa para apertar com firmeza o parafuso do suporte do calcador.

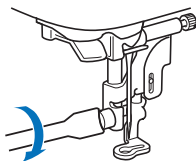

⚠ CUIDADO

- Use a chave de fenda fornecida para apertar com firmeza o parafuso do calcador de bordar. Se o parafuso estiver frouxo, a agulha poderá atingir o calcador e causar ferimentos.

- 8** Pressione  para desbloquear todas as teclas e botões.

Colocar a unidade de bordado

⚠ CUIDADO

- Antes de colocar a unidade de bordado, não se esqueça de desligar a máquina. Caso contrário, você poderá se ferir se um dos botões de operações for pressionado acidentalmente e a máquina começar a funcionar.
- Não mova a máquina com a unidade de bordado colocada no lugar. A unidade de bordado poderá cair e causar ferimentos.
- Mantenha suas mãos e objetos estranhos longe do carro de bordar e do bastidor quando eles estiverem se movendo. Caso contrário, poderão ocorrer ferimentos.

- 1** Desligue a máquina.

- 2** Puxe o encaixe para base plana para a esquerda.

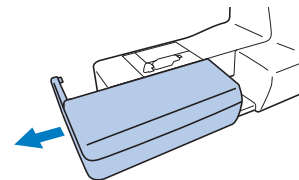

- 3** Insira o conector da unidade de bordado na porta de conexão e, em seguida, empurre levemente a unidade de bordado até que se encaixe no lugar.

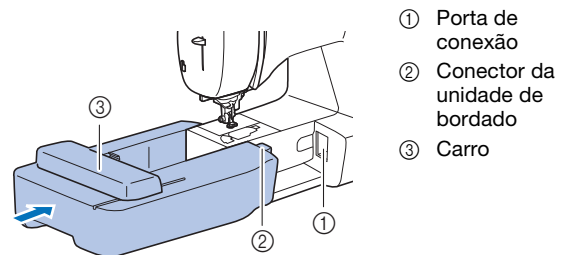

- ① Porta de conexão
- ② Conector da unidade de bordado
- ③ Carro

💡 Nota

- Certifique-se de que não haja vão entre a unidade de bordado e a máquina, caso contrário, o padrão de bordado pode não ser executado corretamente. Certifique-se de inserir totalmente o conector na porta de conexão.
- Não empurre o carro ao colocar a unidade de bordado na máquina, caso contrário, poderão ocorrer danos na unidade de bordado.
- Não toque na entrada do conector da unidade de bordado. O conector pode ser danificado e isso pode causar mau funcionamento.
- Não levante o carro de bordar nem o mova à força. Isso pode causar problemas de funcionamento.

- 4 Ligue a máquina.**
→ Uma mensagem é exibida na tela.

Nota

- Se [Tela de Abertura] estiver configurada como [ON] na tela de configurações, toque na tela para exibir a mensagem a seguir.

- 5 Verifique se as mãos ou os objetos não estão próximos à unidade de bordado e pressione .**

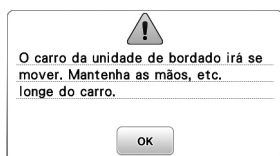

- O carro se move para a sua posição inicial.
→ A tela para selecionar o tipo de padrão de bordado é exibida.

Lembrete

- Os pontos úteis não podem ser selecionados quando a unidade de bordado está instalada.

■ Remover a unidade de bordado

Certifique-se de que a máquina está completamente parada e siga as instruções abaixo.

- 1 Remova o bastidor de bordar.**
- Para obter mais detalhes sobre como remover o bastidor de bordar, consulte “Remover o bastidor de bordar” na página 64.

- 2 Pressione  e depois pressione .**



- O carro de bordar move-se para uma posição onde ele pode ser armazenado.

- 3 Desligue a máquina.**

⚠ CUIDADO

- Sempre desligue a máquina antes de remover a unidade de bordado. A remoção com a máquina ligada pode causar mau funcionamento.

- 4 Mantenha pressionado o botão de liberação na parte inferior esquerda da unidade de bordado e puxe lentamente a unidade de bordado para a esquerda.**

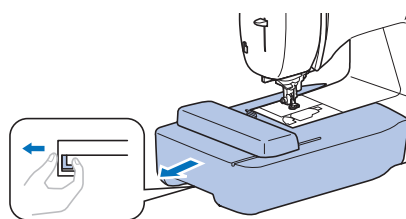

Acabamentos de bordado atraentes

A beleza de um bordado envolve muitos fatores. O uso da entreteia apropriada (página 62) e a colocação do tecido no bastidor (página 62) são dois fatores importantes mencionados anteriormente. Outro ponto importante é a adequação da agulha e da linha em uso. Consulte a explicação das linhas abaixo.

■ Linha

Linha superior	Use linha de bordar destinada ao uso com esta máquina. Outras linhas de bordar podem não produzir os melhores resultados.
Linha da bobina	Use a bobina pré-enrolada com linha da bobina de bordado de peso 60 inclusa ou linha da bobina de bordado de peso 60 recomendada (página 8).

Colocar o tecido no bastidor de bordar

⚠ CUIDADO

- Use tecidos com espessura inferior a 2 mm (1/16 de polegada). O uso de tecidos com espessura superior a 2 mm (1/16 de polegada) pode quebrar a agulha.
- Sempre use entretela estabilizadora para bordado ao costurar tecidos elásticos, tecidos leves, tecidos com trama grossa ou tecidos que encolham o padrão. Caso contrário, a agulha poderá quebrar e causar ferimentos.

■ Colocar entretelas (suportes) no tecido

Para obter melhores resultados nos seus projetos de bordado, sempre use entretela estabilizadora para bordado.

1 Passe a entretela autocolante no avesso do tecido.

- Use um pedaço de entretela que seja maior que o bastidor de bordar em uso.

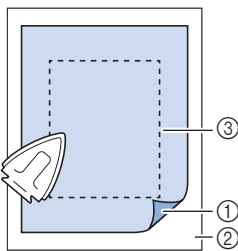

- ① Lado colante da entretela
- ② Tecido (lado avesso)
- ③ Tamanho do bastidor de bordar

📖 Lembrete

- Ao bordar cortes de tecido pequenos que não podem ser presos em bastidor de bordar, use entretela como base. Depois de passar levemente o tecido sobre a entretela, coloque-o no bastidor de bordar. Se a entretela não puder ser passada a ferro sobre o tecido, prenda-a com um ponto de alinhavo. Ao término do bordado, remova a entretela com cuidado.

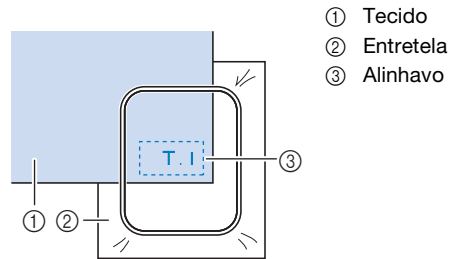

- Ao bordar em tecidos finos, como organdi ou cambraia, ou em tecidos atalhados, como toalhas de tecido felpudo ou veludo cotelê, use entretela solúvel em água (vendida separadamente) para obter melhores resultados. A entretela solúvel em água será dissolvida completamente na água, dando ao projeto um acabamento mais atraente.
- No caso de toalhas espessas, recomendamos que você coloque um pedaço de entretela solúvel em água na superfície superior da toalha. Isso ajudará a reduzir a lanugem da toalha resultando em um bordado mais atraente.
- Ao usar tecidos que não podem ser passados a ferro (tais como tecidos atalhados ou tecidos com laços que se expandem quando passados a ferro) ou em locais difíceis de passar a ferro, coloque a entretela sob o tecido sem fixá-la e, em seguida, coloque o tecido e a entretela no bastidor de bordar, ou consulte seu revendedor autorizado Brother para saber qual a entretela mais indicada a ser usada.

■ Colocação do tecido

⚠ CUIDADO

- Se você usar um bastidor muito pequeno, o calcador poderá atingi-lo durante a costura e causar ferimentos ou danificar a máquina.

💡 Nota

- Se o tecido não estiver preso com firmeza no bastidor de bordar, o padrão de bordado será bordado sem precisão. Coloque o tecido sobre uma superfície nivelada e estenda o tecido delicadamente no bastidor, deixando-o bem esticado e tomando cuidado para não torcê-lo.

- 1 Afrouxe o parafuso de ajuste do bastidor de bordar e remova as molduras interna e externa, colocando a moldura externa sobre uma superfície plana.**

Separe a moldura interna e a externa removendo a moldura interna para cima.

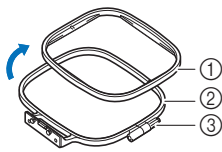

- ① Moldura interna
- ② Moldura externa
- ③ Parafuso de ajuste

- 2 Coloque o tecido com a entretela sobre a moldura externa.**

Coloque o lado direito do tecido voltado para cima.

- 3 Pressione a moldura interna para dentro a partir da parte superior do tecido.**

Alinhe o \triangle da moldura interna com o \triangle da moldura externa.

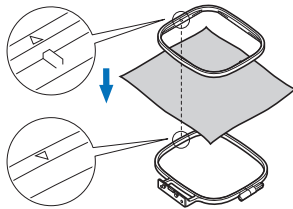

- 4 Aperte o parafuso de ajuste manualmente apenas o suficiente para prender o tecido.**

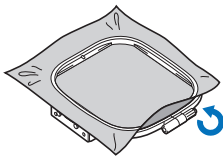

- 5 Remova cuidadosamente o tecido da moldura sem afrouxar o parafuso de ajuste.**

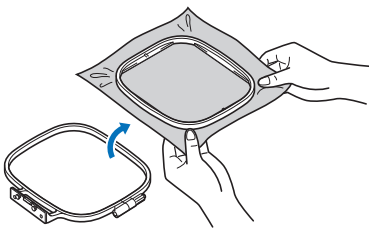

Lembrete

- Esta medida de precaução ajudará a reduzir a distorção do padrão durante o bordado.

- 6 Pressione a moldura interna para dentro a partir da parte superior do tecido novamente, alinhando o \triangle da moldura interna com o \triangle da moldura externa.**

- Pressione a moldura interna para dentro da moldura externa.

- 7 Aperte o parafuso de ajuste enquanto remove manualmente qualquer folga que houver no tecido. O objetivo é ter um som como de tambor quando você bater no tecido de leve.**

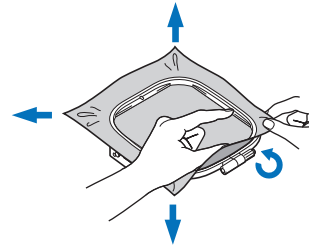

■ Usar o gabarito para bordado

Quando quiser bordar o padrão num determinado local, use o gabarito para bordado com o bastidor.

- 1 Com um giz, marque a área do tecido que deseja bordar.**

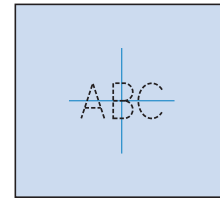

- 2 Coloque o gabarito para bordado na moldura interna.**

- 3 Alinhe a marca no tecido com a linha de base do gabarito para bordado.**

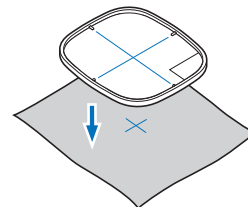

- 4 Coloque a moldura interna com o tecido na moldura externa e ajuste o tecido se necessário, a fim de alinhar as marcas no tecido com o gabarito para bordado.**

- Para obter detalhes, consulte a página 62.

- 5 Remova o gabarito para bordado.**

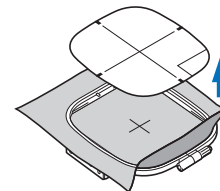

Colocar o bastidor de bordar

Nota

- Enrole e insira a bobina antes de colocar o bastidor de bordar, certificando-se de usar a linha de bobina recomendada. Verifique se há linha suficiente na bobina.

1 Levante a alavanca do calcador para levantar o calcador.

2 Passe o bastidor de bordar sob o calcador.

- Se necessário, levante a alavanca do calcador ainda mais.

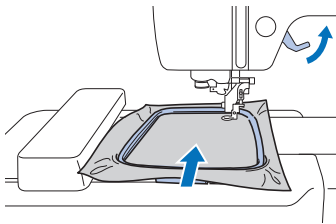

3 Insira com firmeza a guia do bastidor de bordar no fixador de bastidor do carro de bordar a partir de cima.

Alinhe as abas da guia do bastidor de bordar e as ranhuras do fixador de bastidor do carro de bordar e empurre até que ele emitia um estalo e pare.

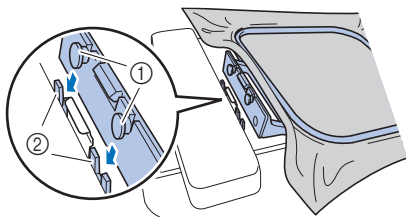

- ① Abas da guia do bastidor de bordar
 - ② Ranhuras do fixador de bastidor do carro de bordar
- A unidade de bordado está instalada.

! CUIDADO

- Coloque o bastidor de bordar corretamente no fixador de bastidor de bordar. Caso contrário, o calcador poderá bater no bastidor de bordar, resultando em ferimentos.

Remover o bastidor de bordar

1 Levante a alavanca do calcador para levantar o calcador.

2 Pressione a parte do fixador de bastidor de bordar indicada na figura para a esquerda e levante o bastidor de bordar.

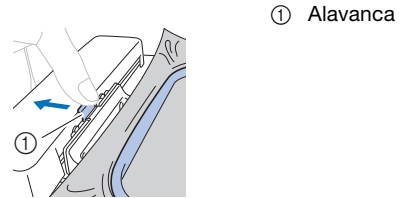

→ O bastidor de bordar se separa do fixador do bastidor de bordar.

3 Remova o bastidor de bordar sob o calcador enquanto levanta a alavanca do calcador ainda mais.

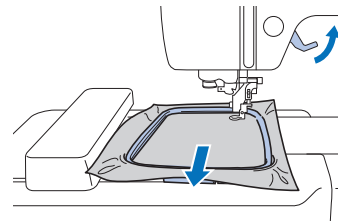

! CUIDADO

- Não bata na agulha com o dedo ou o bastidor de bordar. Você pode se ferir ou a agulha pode quebrar.

Bordar

■ Informações sobre direitos autorais

Os padrões armazenados na máquina são destinados apenas ao uso privado. Qualquer uso público ou comercial de padrões protegidos por direitos autorais é uma violação da lei de direitos autorais e é estritamente proibido.

■ Tipos de padrão de bordado

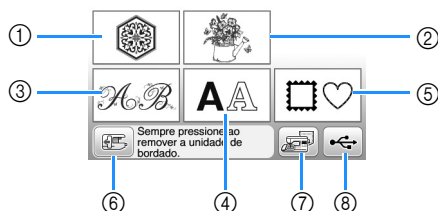

- ① Padrões de bordado
 - ② “Exclusivos” da Brother
 - ③ Padrões florais de alfabeto
 - ④ Padrões de caracteres
 - ⑤ Padrões de molduras
 - ⑥ Pressione esta tecla para posicionar a unidade de bordado para armazenagem
 - ⑦ Padrões salvos na memória da máquina
 - ⑧ Padrões salvos na unidade flash USB
- Consulte o “Guia de desenhos de bordado” para obter mais informações sobre o padrão de bordado de cada categoria.

Selecionar um padrão de bordado

1 Pressione na tela de seleção do tipo de padrão.

- Se a tela de seleção de tipo de padrão não for exibida, pressione  para exibir a tela abaixo.



2 Pressione ou para exibir o padrão desejado na tela.

3 Selecione o padrão de bordado desejado e depois pressione .

- As opções de bastidores disponíveis são exibidas na tela.

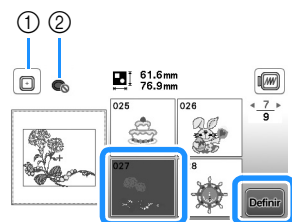

- ① O bastidor de bordar (médio) pode ser usado
 - ② O bastidor de bordar (pequeno) não pode ser usado
- A tela de edição de padrão é exibida.

4 Pressione .

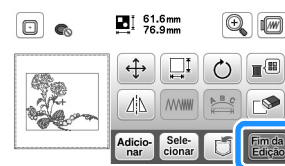

- Para obter detalhes sobre a tela de edição de padrão, consulte “Editar padrões (Tela de edição de padrão)” na página 73. Você pode mover o padrão, alterar seu tamanho e realizar muitas outras operações de edição.
- O padrão também pode ser arrastado com o dedo.
→ A tela de configurações de bordado é exibida.

5 Pressione .

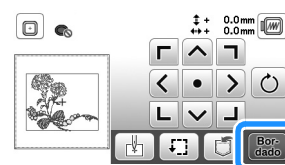

- Para obter detalhes sobre a tela de configurações de bordado, consulte “Editar padrões (Tela de configurações de bordado)” na página 75.
- Confirme a posição do padrão a ser bordado, consultando “Verificar a posição do padrão” na página 67.

Lembrete

- Se [Visual. identif. bastidor de bord.] na tela de configurações estiver configurado como [ON], o padrão poderá ser editado na tela como se o bastidor de bordar estivesse instalado.

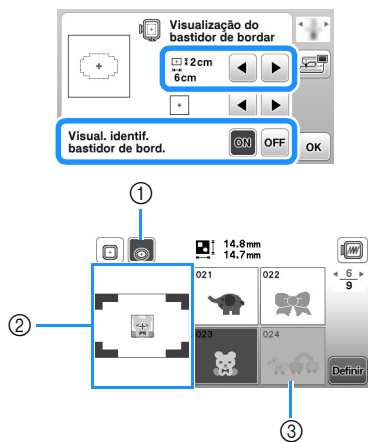

- ① O bastidor de bordar selecionado é realçado quando [Visual. identif. bastidor de bord.] está configurado como [ON]. Pressione esta tecla para alternar a configuração entre [ON] e [OFF].
- ② A área de bordado para o bastidor selecionado é exibida.
- ③ Os padrões que não se encaixam no bastidor selecionado aparecem sombreados e não podem ser selecionados.

- Há três tamanhos de áreas de bordado para bastidor de bordar (pequeno). Quando [Visual. identif. bastidor de bord.] está configurado como [ON] para bastidor de bordar (pequeno), a área para organizar padrões pode ser vista mais facilmente. A área fora da área de bordado terá uma cor de fundo diferente.

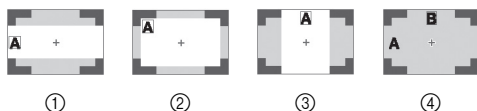

- ① 2 cm x 6 cm (aprox. 1 polegada (A) x 2-1/2 polegadas (L))
- ② 3 cm x 5 cm (aprox. 1-1/8 polegadas (A) x 2 polegadas (L))
- ③ 4 cm x 3 cm (aprox. 1-1/2 polegadas (A) x 1-1/8 polegadas (L))
- ④ Os padrões são organizados fora da área de bordado.

Selecionar padrões de caracteres

- ① Pressione **AA**.
- ② Pressione a tecla da fonte que você deseja bordar.
- ③ Pressione uma guia para exibir a tela de seleção desejada e, em seguida, digite o texto.



- Para inserir um espaço, pressione **[]**.

- Após selecionar um caractere, se você quiser modificar o tamanho do caractere, pressione **[]**. O tamanho muda cada vez que você pressiona a tecla, de grande para médio e para pequeno. Depois que o tamanho do caractere for alterado, todos os caracteres da mesma linha terão o novo tamanho.
- Caso cometa um erro, pressione **[]** para apagá-lo.
- Para verificar todos os caracteres inseridos, por exemplo, quando há várias linhas de texto, pressione **[ABC]**.
- Para adicionar várias linhas, pressione **[↵]**.
- Quando a fonte japonesa é selecionada, você pode alternar entre texto escrito na vertical ou na horizontal pressionando **[]**.

4 Pressione **Definir**.

- Para obter detalhes sobre como editar o padrão, consulte "Editar padrões (Tela de edição de padrão)" na página 73.

Selecionar padrões de moldura

1 Pressione **[]**.

2 Pressione a tecla do formato de moldura que você deseja bordar.

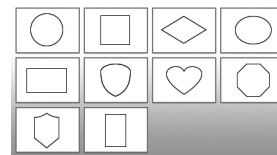

3 Pressione a tecla do padrão de moldura que você deseja bordar.

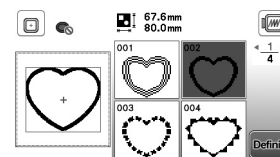

4 Pressione **Definir**.

- Para obter detalhes sobre como editar o padrão, consulte "Editar padrões (Tela de edição de padrão)" na página 73.

Combinar padrões

1 Selecione o padrão e depois pressione **Definir**.

2 Faça as edições necessárias e depois pressione **Adicionar**.

- Para obter detalhes sobre como editar padrões, consulte "Tela de edição de padrão" na página 73.



3 Pressione **A A** para digitar os caracteres alfabéticos.

4 Selecione **ABC** e digite "Happy" ("Feliz").

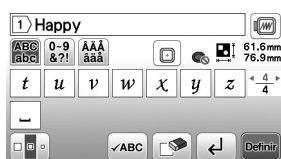

5 Pressione **Definir**.

6 Pressione **↔** e depois selecione **↔**.



- Para obter detalhes sobre como editar caracteres, consulte "Tela de edição da fonte" na página 74.

7 Altere o layout dos caracteres e depois pressione **OK** duas vezes para retornar à tela de edição de padrões.

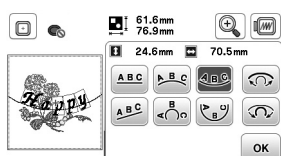

8 Pressione **■** para alterar a cor.

9 Altere a cor dos caracteres e depois pressione **OK**.

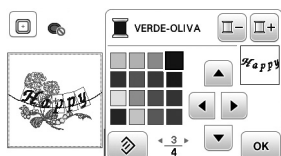

- Para obter detalhes sobre como alterar as cores, consulte "Tela de edição de padrão" na página 73.

10 Edite a posição do padrão.

- O padrão pode ser selecionado com o dedo e depois arrastado para outra posição. Use **Selecionar** para selecionar padrões que estejam sobrepostos e não possam ser selecionados tocando na tela.
- Pressione **+** para decidir com cuidado a posição do padrão.
- Pressione **W** para verificar a visualização dos padrões combinados.

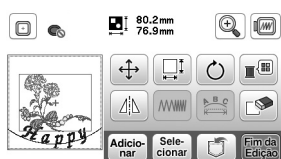

11 Pressione **Fim da Edição**.

■ Verificar a posição do padrão

O bastidor de bordar se move e mostra a posição do padrão. Observe com atenção o bastidor para se certificar de que o padrão será bordado no lugar certo.

1 Pressione **↔** na tela de configurações de bordado.

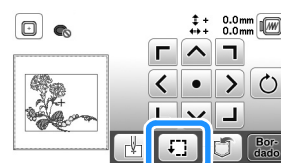

2 Em **↔**, pressione a tecla da posição que você quer verificar.

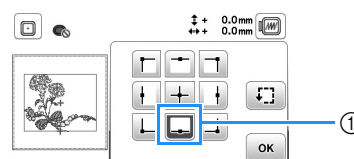

① Posição selecionada

→ O carro será movido até a posição selecionada no padrão.

📖 Lembrete

- Para ver toda a área de bordado, pressione **↔**. O bastidor de bordar se move e mostra a área de bordado.

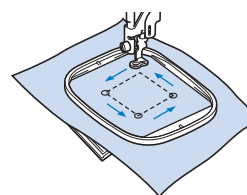

⚠ CUIDADO

- **Assegure-se de que a agulha esteja levantada quando bastidor de bordar estiver se movendo. Se a agulha estiver abaixada, ela poderá quebrar e provocar ferimentos.**

3 Pressione **OK** e depois pressione **Bor-dado**.

Bordar um padrão

Os padrões de bordado são bordados com uma mudança de linha depois de cada cor.

1 Prepare a linha de bordado da cor mostrada na tela.

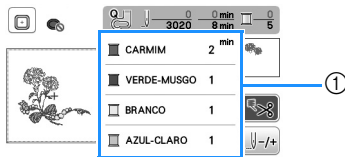

① Ordem das cores do bordado

- O nome da cor da linha ou o número da linha aparecem nesta tela, dependendo da configuração selecionada na tela de configurações. Pressione  e depois altere a configuração na tela de configurações. Para obter detalhes, consulte "Alterar a exibição das cores de linha" na página 69.

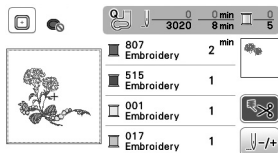

- A função de corte automático da linha corta a linha ao término de cada cor bordada. Inicialmente, esta função está ativa. Para desativá-la, pressione .

2 Prepare a linha de bordado e passe-a na agulha.

- Consulte "Passar a linha superior" na página 17.

3 Levante a alavanca do calcador e passe a linha pelo orifício do calcador de bordar, segurando-a delicadamente com a mão esquerda.

Dê um pouco de folga à linha.

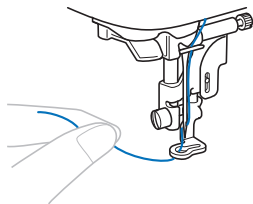

! CUIDADO

- Não deixe que mãos ou objetos batam no carro ao bordar. O padrão poderá desalinhar.
- Ao bordar em peças de vestuário grandes (especialmente jaquetas ou outros tecidos pesados), não deixe o tecido apoiado sobre a mesa. Caso contrário, a unidade de bordado não poderá se mover livremente e o bastidor de bordar poderá atingir a agulha, fazendo com que a agulha entorte ou quebre e eventualmente cause ferimentos. Coloque o tecido de modo que ele não fique pendurado para fora da mesa ou segure o tecido para evitar que ele se arraste.

4 Abaix o calcador e depois pressione o botão "Iniciar/Parar" para iniciar o bordado.

Após 5 ou 6 pontos, pressione o botão "Iniciar/Parar" novamente para parar a máquina.

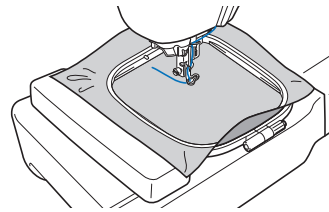

5 Corte o excesso de linha no final da costura. Se o final da costura estiver sob o calcador, levante o calcador e então corte o excesso de linha.

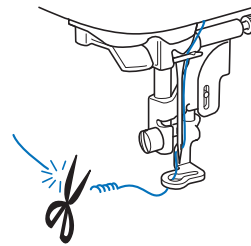

- Se a linha for deixada no início da costura, o bordado do padrão poderá passar por cima dela, dificultando o manejo da linha após a conclusão do padrão. Corte a linha no início.

6 Pressione o botão "Iniciar/Parar" para iniciar o bordado.

→ A costura para automaticamente com pontos de reforço realizados após a conclusão de uma cor. Quando a função de cortador de linha automático estiver configurada, a linha será cortada.

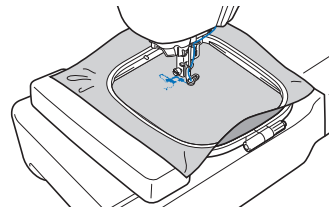

7 Remova da máquina a linha da primeira cor.

8 Repita os mesmos passos para bordar as cores restantes.

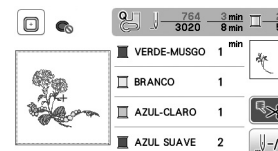

→ Quando a última cor for bordada, a mensagem informando que o bordado está concluído aparecerá na tela. Pressione  e a exibição retornará à tela inicial.

9 Corte o excesso de linha nos pontos de salto dentro da cor.

■ Alterar a exibição das cores de linha

Você pode exibir o nome das cores de linha ou o número da linha de bordado.

Lembrete

- As cores exibidas na tela podem variar levemente das cores dos carretéis reais.

- Pressione e use ou para exibir a tela de configurações a seguir.

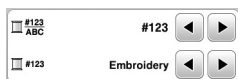

- Use ou do menu #123 ABC para selecionar [Nome da Cor] ou [#123] (número da linha).



- Quando [Nome da Cor] é selecionado, o nome das cores da linha é exibido.

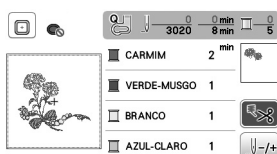

- Quando [#123] é selecionado, o número da linha de bordar é exibido. Use ou do menu #123 para selecionar a marca da linha.

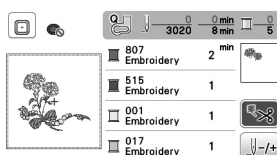

- Pressione .

■ Se a linha se romper ou a bobina ficar sem linha durante o bordado

- Pressione o botão "Iniciar/Parar" para parar a máquina.
- Pressione e coloque a linha superior ou a linha da bobina.
 - Se a bobina estiver quase vazia, pressione (Botão do cortador de linha) para cortar as linhas superior e da bobina, remova o bastidor de bordar e, em seguida, substitua a bobina por outra cheia.
- Pressione .
- Pressione -1, -10 ou -100 para fazer a agulha voltar o número de pontos correto até o ponto anterior à área onde a linha arrebentou e, em seguida, pressione .
 - Pressione 0 para continuar desde o início.

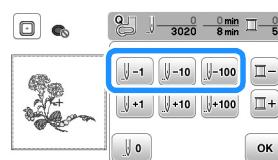

Nota

- É recomendável costurar por cima dos dois ou três últimos pontos para obter uma cobertura completa.

Lembrete

- Caso não possa voltar à área onde a linha arrebentou, pressione para selecionar a cor e desloque-se para a posição de início dessa cor. Em seguida, use +1, +10 ou +100 para avançar até um pouco antes de onde a linha arrebentou.

- Abaxe o calçador e pressione o botão "Iniciar/Parar" para continuar o bordado.

■ Retomar o bordado após desligar a energia

A cor e o número do ponto atuais são salvos quando o bordado é interrompido. Na próxima vez que a máquina for ligada, você terá a opção de continuar ou excluir o padrão.

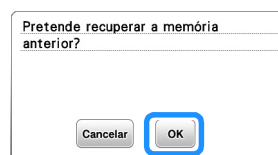

Ajustar a tensão da linha

A tensão da linha superior é alterada através do seletor de tensão da linha.

Ao se fazer bordado à máquina, o seletor de tensão deve ser ajustado entre 2 e 6.

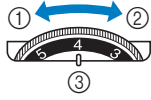

- ① Afrouxar (diminua o número)
- ② Apertar (aumente o número)
- ③ Seletor de tensão da linha

Lembrete

- Se os pontos parecerem frouxos, aumente a tensão em uma unidade e borde novamente.

Tensão correta da linha

A tensão da linha está correta quando a linha superior fica levemente visível no lado avesso (parte de baixo) do tecido.



- ① Lado direito (parte de cima) do tecido
- ② Lado avesso (parte de baixo) do tecido

A linha superior está muito apertada

A linha da bobina fica visível no lado direito (parte de cima) do tecido. Nesse caso, diminua a tensão da linha superior.



- ① Lado direito (parte de cima) do tecido
- ② Lado avesso (parte de baixo) do tecido

A linha superior está muito frouxa

A linha superior tem folga. Nesse caso, aumente a tensão da linha superior.

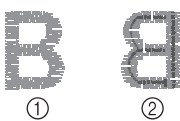

- ① Lado direito (parte de cima) do tecido
- ② Lado avesso (parte de baixo) do tecido

Nota

- Se a linha superior não foi passada corretamente ou a bobina não foi instalada corretamente, pode não ser possível ajustar a tensão correta da linha. Se a tensão correta da linha não foi obtida, passe novamente a linha superior e insira a bobina corretamente.

Bordar os padrões de apliques

Quando a exibição da ordem de bordado das cores mostrar

[] (MATERIAL DO APLIQUE)],

[] (POSIÇÃO DO APLIQUE)] ou

[] (APLIQUE)], siga o procedimento abaixo.

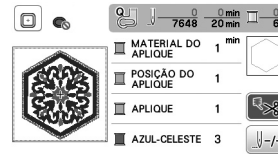

Materiais necessários

- Tecido para a peça do aplique
- Tecido para a base do aplique
- Entretela
- Cola para tecido ou adesivo temporário em spray
- Linha de bordado

Nota

- Os nomes e números corretos das cores de linha a serem utilizadas não aparecerão. Selecione as cores das linhas de acordo com as cores do padrão do aplique.

1. Criar uma peça de aplique

1 Coloque uma entretela estabilizadora no lado avesso do tecido do aplique.

2 Costure a linha de corte da peça de aplique. Remova o tecido da peça de aplique do bastidor de bordar e, em seguida, corte cuidadosamente ao longo da linha de corte costurada.

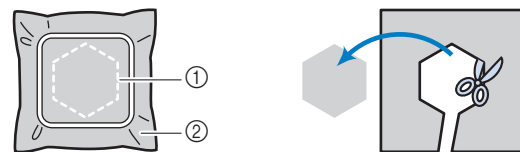
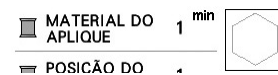

- ① Contorno do aplique
- ② Material do aplique

Nota

- Se a peça de aplique for cortada ao longo do interior da linha de corte, ela pode não ficar corretamente presa ao tecido. Portanto, corte cuidadosamente a peça de aplique ao longo da linha de corte.
- Depois de cortar a peça de aplique, remova cuidadosamente a linha.

2. Costurar a posição do applique no tecido de base

1 Costure a posição do applique.

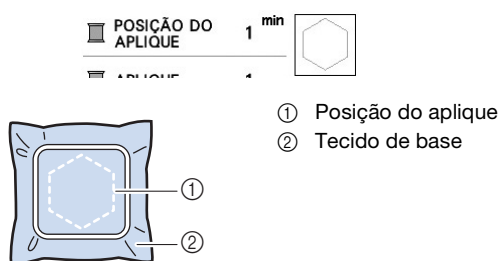

2 Remova o bastidor de bordar da unidade de bordado.

Nota

- Não remova o tecido de base do bastidor de bordar até que toda a costura esteja concluída.

3. Fixar a peça de applique no tecido de base

1 Aplique cola para tecido ou adesivo temporário em spray com moderação à parte de trás da peça de applique e, em seguida, fixe-a no tecido de base dentro do contorno da posição costurada na etapa 1 de "2. Costurar a posição do applique no tecido de base".

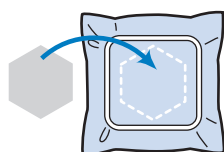

Nota

- Se a peça de applique não puder ser fixada ao tecido de base com cola para tecido ou adesivo temporário em spray, fixe-a com firmeza no lugar usando pontos de alinhavo.
- Se tecido fino for usado para a peça de applique, reforce-o e fixe-o no lugar com uma folha de adesivo de passar a ferro. Um ferro de passar pode ser usado para fixar a peça de applique no lugar.

2 Depois que a peça de applique for fixada, coloque o bastidor de bordar na máquina. Passe a linha de bordar na máquina, abaixe a alavanca do calcador e depois pressione o botão "Iniciar/Parar" para bordar o padrão.

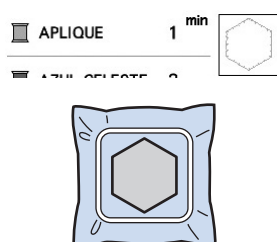

3 Termine de bordar o restante do padrão.

Usar um padrão de moldura para fazer um applique

Você pode usar os padrões emoldurados do mesmo tamanho e forma para criar um applique. Borda um padrão com ponto reto e um padrão com ponto cheio.

Método 1

1 Selecione um padrão de moldura com ponto reto. Borda o padrão no material de applique e depois corte cuidadosamente ao redor do lado externo da forma.

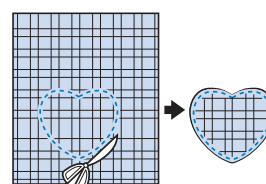
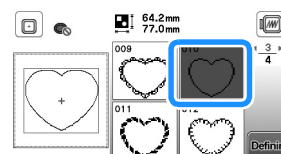

2 Borda o mesmo padrão da etapa 1 no tecido de base. Aplique uma camada fina de cola para tecido ou de adesivo temporário em spray na parte de trás do applique criado na etapa 1. Coloque o applique no tecido de base, coincidindo as formas.

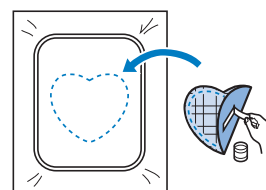

3 Selecione o padrão de moldura em ponto cheio do mesmo formato que o do applique. Borda sobre o applique e o tecido de base a partir do passo 2 para criar o applique.

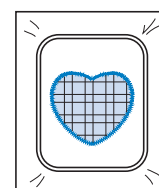
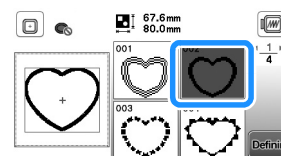

■ Método 2

- 1 **Selecione um padrão de moldura com ponto reto e borde o padrão no tecido de base.**

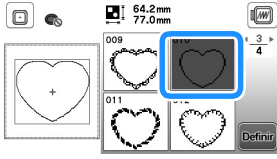

- 2 **Coloque o tecido do aplique sobre o padrão bordado na etapa 1 e borde o mesmo padrão sobre o tecido do aplique.**

- Assegure-se de que o tecido do aplique cubra totalmente a linha da costura.

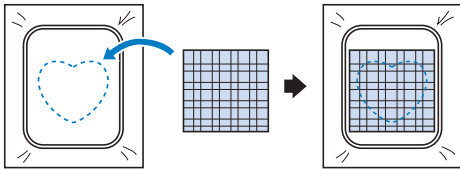

- 3 **Remova o bastidor de bordar da unidade de bordado e corte ao redor da parte externa dos pontos do tecido do aplique.**

Em seguida, encaixe de volta o bastidor de bordar na unidade de bordado.

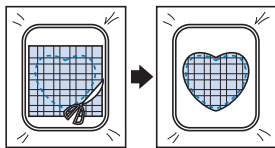

Nota

- Não remova o tecido do bastidor de bordar para cortá-lo. Além disso, não estique ou aperte o tecido. Caso contrário, o tecido pode se afrouxar no bastidor.

- 4 **Selecione o padrão de moldura de ponto cheio do mesmo formato do aplique e borde o padrão de ponto cheio para criar um aplique.**

- Não altere o tamanho ou a posição do padrão.

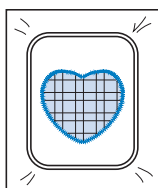
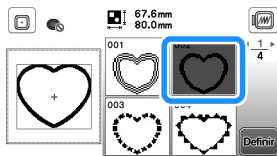

Padrões de bordado dividido

Pode-se bordar padrões de bordado divididos criados com o PE-DESIGN Ver.7 ou posterior ou com o PE-DESIGN NEXT. Com os padrões de bordado divididos, desenhos de bordado maiores que o aro de bordar são divididos em várias seções, que se combinam para criar um único padrão depois que cada seção é bordada.

Para obter detalhes sobre a criação de padrões de bordado divididos e para obter instruções de bordado mais detalhadas, consulte o manual de instruções que acompanha o PE-DESIGN Ver.7 ou posterior ou o PE-DESIGN NEXT.

- 1 **Insira a unidade flash USB contendo o padrão de bordado dividido que foi criado e, em seguida, selecione o padrão de bordado dividido a ser bordado.**

- Para obter detalhes, consulte “Recuperar padrões de bordado” na página 78.

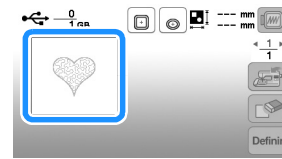

- 2 **Selecione a seção a ser bordada e pressione **Definir**.**



- Selecione as seções na ordem alfabética.

- 3 **Pressione **Fim da Edição** e depois pressione **Bordado**.**

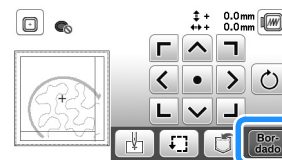

- 4 **Pressione o botão “Iniciar/Parar” para bordar a seção do padrão.**

- 5 **Quando o bordado for concluído, a tela abaixo será exibida. Pressione **OK**.**

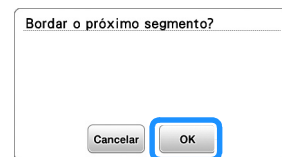

→ Aparecerá uma tela na qual uma seção do padrão de bordado dividido poderá ser selecionada.

- 6 **Repita os passos de 2 a 5 para bordar as seções restantes do padrão.**

Editar padrões (Tela de edição de padrão)

Quando um padrão for selecionado na tela de seleção de padrões e **Definir** for pressionado, a tela de edição de padrão será exibida. Depois de pressionar qualquer uma das teclas para editar o padrão, pressione **OK** para voltar à tela anterior. Para concluir toda a edição, pressione **Fim da Edição** para avançar para a tela de configurações de bordado.

⚠ CUIDADO

- Após revisar o padrão, verifique a tela de bastidores de bordar disponíveis e use um bastidor apropriado. Se você utilizar um bastidor de bordar não exibido como disponível para uso, o calcador poderá atingir o bastidor e eventualmente causar ferimentos.

■ Tela de edição de padrão

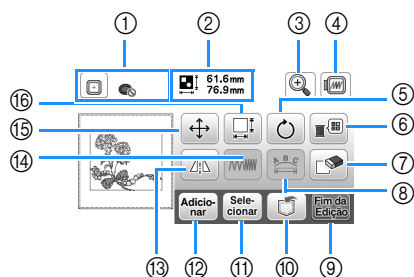

Lembrete

- Se a exibição de uma tecla estiver cinza claro, você não poderá usar a função com o padrão selecionado.

Nº	Tela		Explicação
	Nome da tecla		
①			Mostra os bastidores de bordar que podem ser utilizados (página 65). Além disso, depois de pressionar a tecla do bastidor de bordar a ser usado, você pode configurar [Visual. identif. bastidor de bord.] como [ON]. Ao configurar [Visual. identif. bastidor de bord.] como [OFF], pressione .
	Bastidor de bordar		
②	61.6mm 76.9mm		Mostra o tamanho total do padrão combinado.
	Tamanho do padrão		
③			Pressione esta tecla para ampliar o padrão na tela.
	Tecla de ampliar		
④			Pressione esta tecla para mostrar a imagem bordada. Pressione para selecionar o bastidor usado na visualização. <ul style="list-style-type: none"> • : Bastidor de bordar médio/10 cm x 10 cm (4 polegadas x 4 polegadas) • : Bastidor de bordar pequeno/2 cm x 6 cm (1 polegada x 2-1/2 polegadas) Pressione para ampliar a imagem do padrão.
	Tecla de visualização		

Nº	Tela		Explicação
	Nome da tecla		
⑤			Pressione esta tecla para girar o padrão. Você pode girar o padrão em um grau, em dez graus ou em noventa graus de uma vez. Pressione para retornar o padrão à sua posição original.
	Tecla de rotação		
⑥			Pressione esta tecla para alterar as cores do padrão exibido. Pressione ou para selecionar a cor que você deseja alterar. Pressione ou toque a cor na paleta de cores para selecionar uma nova cor. Para retornar à cor original, pressione .
	Tecla de paleta de linhas		
⑦			Pressione esta tecla para excluir o padrão selecionado (o padrão contornado pela caixa vermelha).
	Tecla de apagar		
⑧			Pressione esta tecla para exibir a tela de edição da fonte. (página 74)
	Tecla de edição de fonte		
⑨			Pressione esta tecla para acessar a tela de configurações de bordado. (página 75)
	Tecla de fim de edição		
⑩			Pressione esta tecla para salvar padrões na memória da máquina ou na unidade flash USB. (página 77)
	Tecla de memória		
⑪			Quando um padrão combinado é selecionado, use esta tecla para selecionar uma parte do padrão a ser editada. O padrão selecionado é destacado com um contorno vermelho.
	Tecla de seleção de padrão		
⑫			Pressione esta tecla para adicionar mais um padrão de bordado ao padrão exibido no momento.
	Tecla de adicionar		
⑬			Pressione esta tecla para fazer uma imagem horizontal espelhada do padrão selecionado.
	Tecla de espelhamento horizontal da imagem		
⑭			Pressione esta tecla para alterar a densidade da linha de alguns caracteres alfabéticos e padrões de molduras.
	Tecla de densidade da linha		
⑮			Pressione esta tecla para mover o padrão. Use para mover o padrão na direção mostrada pela seta. Pressione para centralizar o padrão.
	Tecla de mover		

Nº	Tela	Explicação
	Nome da tecla	
16		Pressione esta tecla para alterar o tamanho do padrão. : Amplia o padrão proporcionalmente. : Reduz o padrão proporcionalmente. : Estende o padrão horizontalmente. : Reduz o padrão horizontalmente. : Estende o padrão verticalmente. : Reduz o padrão verticalmente. : Faz o padrão voltar ao seu tamanho original. : Altera o tamanho dos padrões de caracteres.
	Tecla de tamanho	

■ Tela de edição da fonte

A tela de edição da fonte aparece ao se pressionar na tela de edição de padrão.

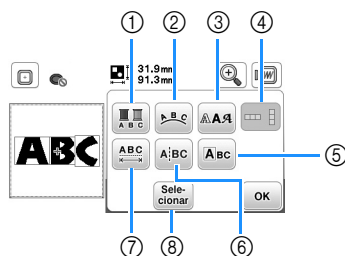

Nº	Tela	Explicação
	Nome da tecla	
1		Pressione esta tecla quando quiser alterar a cor da linha, caractere por caractere, em um bordado com caracteres. Como a máquina para no fim de cada caractere, a linha superior é alterada à medida que você borda. Pressione esta tecla novamente para cancelar a configuração.
	Tecla multicor	
2		Pressione essa tecla para alterar a configuração de um padrão de caracteres. Ao selecionar um arco (), use e para alterar o grau do arco. : Torne o arco mais plano. : Torne o arco mais arredondado. Ao se selecionar , e mudam para e . Você pode aumentar ou diminuir a inclinação. Para ajustar o espaçamento entre os padrões de caracteres na linha, pressione .
	Tecla de arranjo	
3		Pressione esta tecla para alterar a fonte dos caracteres selecionados. Dependendo do tipo de letra que foi selecionado, pode não ser possível alterar a fonte.
	Tecla de fontes	
4		Pressione esta tecla para alternar entre texto escrito verticalmente e horizontalmente. (Apenas fonte japonesa)
	Tecla de texto vertical/horizontal	

Nº	Tela	Explicação
	Nome da tecla	
5		Pressione esta tecla para editar cada caractere separadamente. Ao pressionar , selecione o caractere usando para alterar o tamanho. Ao pressionar , selecione o caractere usando para alterar a fonte.
	Tecla de edição de caracteres	
6		Pressione esta tecla para dividir texto entre os caracteres de modo que eles possam ser editados separadamente. Use para selecionar onde o padrão deve ser separado e pressione para separá-lo. Qualquer padrão dividido não pode ser recombinado.
	Tecla de divisão de texto	
7		Pressione esta tecla para alterar o espaçamento dos padrões de caracteres. Pressione / para aumentar ou reduzir o espaçamento entre caracteres. Pressione para retornar o padrão à sua aparência original.
	Tecla de espaçamento de caracteres	
8		Quando um padrão combinado é selecionado, use esta tecla para selecionar uma parte do padrão a ser editada. O padrão selecionado é destacado com um contorno vermelho. Se a tecla de avanço de linha tiver sido utilizada enquanto o texto era digitado, linhas individuais podem ser selecionadas.
	Tecla de seleção	

Editar padrões (Tela de configurações de bordado)

Quando for pressionado na tela de edição, a tela de configurações de bordado aparecerá. Após editar o padrão, pressione para avançar para a tela de bordado.

■ Tela de configurações de bordado

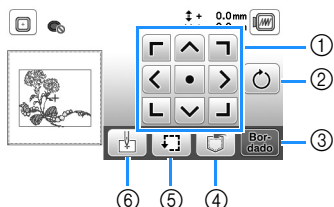

Nº	Tela Nome da tecla	Explicação
①	 Tecla de mover	Pressione essas teclas para mover o padrão na direção mostrada pela seta. (Pressione a tecla central para retornar o padrão ao centro da área de bordado.) (página 75)
②	 Tecla de rotação	Pressione esta tecla para girar todo o padrão. Você pode girar o padrão em um grau, em dez graus ou em noventa graus de uma vez. Pressione para retornar o padrão à sua posição original.
③	 Tecla de bordado	Pressione esta tecla para entrar na tela de bordado.
④	 Tecla de memória	Pressione esta tecla para salvar padrões na memória da máquina ou na unidade flash USB. (página 77)
⑤	 Tecla de teste	Pressione esta tecla para verificar a posição do padrão. (página 67)
⑥	 Tecla de ponto inicial	Pressione esta tecla para mover a posição inicial da agulha e alinhar com a posição do padrão. (página 75)

Alinhar o padrão e a posição da agulha

Exemplo: Alinhar o lado inferior esquerdo de um padrão e a posição da agulha

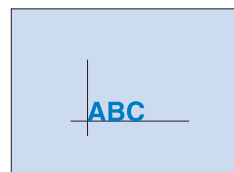

- 1 Marque a posição inicial do bordado no tecido, como mostrado abaixo.

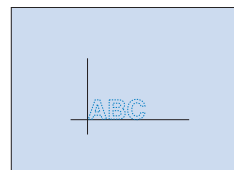

- 2 Pressione .

- 3 Pressione e depois pressione .

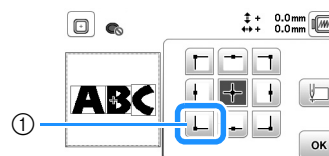

- ① Posição inicial
→ A posição da agulha é movida para o canto inferior esquerdo do padrão (o bastidor de bordar move-se de modo que a agulha seja posicionada corretamente).

- 4 Use para alinhar a agulha e a marca no tecido, pressione e comece a bordar o padrão.

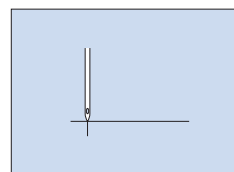
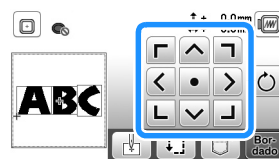

Bordar caracteres interligados

Siga o procedimento descrito abaixo para bordar caracteres interligados em uma única linha quando o padrão inteiro ultrapassar o bastidor de bordar.

Exemplo: Conectar “ABC” com “DEF”

1 **Selecione os padrões de caracteres de “ABC” e, em seguida, pressione** e .

2 **Pressione** .

3 **Pressione** e depois pressione .

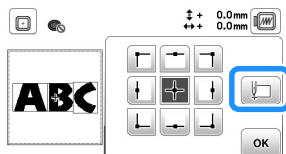

→ A agulha é posicionada no canto inferior esquerdo do padrão. O bastidor de bordar move-se para posicionar a agulha corretamente.

4 **Pressione** .

5 **Abaixe o calcador de bordar e depois pressione o botão “Iniciar/Parar” para iniciar o bordado.**

6 **Depois que os caracteres forem bordados e as linhas cortadas, remova o bastidor de bordar e pressione** **para [Bordado finalizado].**

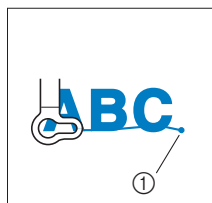

① Posição de término do bordado

7 **Reposicione o tecido no bastidor de bordar de modo que o lado direito da letra “C” fique parcialmente dentro do bastidor de bordar, tomando cuidado para que as letras permaneçam retas e niveladas. Em seguida, prenda novamente o bastidor para que os caracteres restantes (“DEF”) possam ser bordados.**

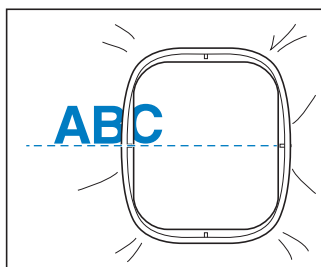

8 **Pressione** **para cancelar os padrões de caracteres atuais.**

9 **Selecione os padrões de caracteres de “DEF” e, em seguida, pressione** e .

10 **Pressione** .

11 **Pressione** **e depois pressione** .

→ A agulha é posicionada no canto inferior esquerdo do padrão. O bastidor de bordar move-se para posicionar a agulha corretamente.

12 **Use** **para alinhar a agulha com a posição de término do bordado do padrão anterior.**

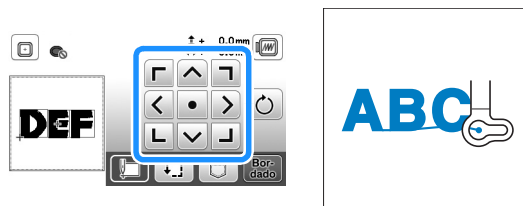

13 **Pressione** .

14 **Abaixe o calcador de bordar e pressione o botão “Iniciar/Parar” para começar a bordar os padrões de caracteres restantes.**



Usar a função de memória

■ Precauções com os dados de bordado

! CUIDADO

- Ao se utilizar dados de bordado diferentes dos nossos padrões originais, a linha poderá romper-se ou a agulha poderá quebrar se você bordar com uma densidade de ponto muito fina ou bordar três ou mais pontos sobrepostos. Nesse caso, use um dos nossos programas exclusivos de criação de desenhos para editar os dados do bordado.

□ Tipos de dados de bordado que podem ser utilizados

Somente arquivos de dados de bordados .pes, .phc e .dst podem ser utilizados nessa máquina. O uso de dados diferentes dos que são salvos usando nossos sistemas de desenho de dados ou nossas máquinas pode causar mau funcionamento da máquina de bordar.

□ Tamanho do padrão de bordado

Esta máquina é compatível com padrões de bordado de até 10 cm x 10 cm (4 polegadas x 4 polegadas).

□ Unidade flash USB

Unidades flash USB são disponibilizadas comercialmente, mas algumas delas podem não ser compatíveis com esta máquina. Visite nosso site "<http://s.brother/cpjaa>" para obter mais informações.

□ Precauções ao usar o computador para criar e salvar dados

Recomendamos o uso das 26 letras do alfabeto (maiúsculas e minúsculas), dos números de 0 a 9 e de "-" e "_" nos nomes de arquivos e pastas.

□ Dados de bordado Tajima (.dst)

- Os dados .dst são exibidos na tela de lista de padrões por nome de arquivo (a imagem de miniatura real não pode ser exibida).
- Como os arquivos Tajima (.dst) não contêm informações específicas de cores das linhas, eles são exibidos com a nossa sequência padrão de cores de linha. Confira na visualização e troque as cores de linha como desejar.

Salvar padrões de bordado

Você pode salvar padrões de bordado que personalizou na memória da máquina ou na unidade flash USB.

💡 Nota

- NÃO desligue a fonte de energia principal enquanto a tela [Salvando...] estiver sendo exibida. Você perderá o padrão que estiver salvando.

- 1 Pressione  quando o padrão que você quiser salvar estiver na tela de edição de padrões ou na tela de configurações de bordado.

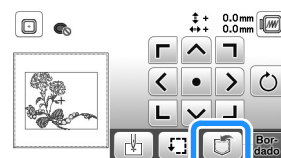

- 2 Para salvar o padrão de bordado na unidade flash USB, insira a unidade na porta USB da máquina.



- 3 Pressione o destino desejado para começar a salvar.



- ① Salve na memória da máquina.
- ② Salve na unidade flash USB.
O padrão é salvo em uma pasta chamada "bPocket".

Recuperar padrões de bordado

Recupere padrões de bordado salvos na memória da máquina ou na unidade flash USB.

- 1 Para recuperar padrões de bordado da unidade flash USB, insira a unidade na porta USB da máquina.
- 2 Pressione o destino desejado e, em seguida, selecione o padrão de bordado desejado.

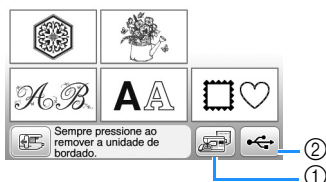

- 1 Recupere da memória da máquina.
- 2 Recupere de uma unidade flash USB.



Lembrete

- Se o padrão de bordado a ser recuperado estiver em uma pasta da unidade flash USB, pressione a tecla relacionada à pasta. Pressione  para retornar à tela anterior.

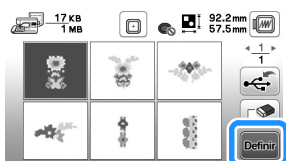
- 3 Pressione .



Lembrete

- Quando você pressiona , o padrão de bordado selecionado é excluído permanentemente.
- Ao se recuperar os padrões de bordado da memória da máquina, o padrão selecionado poderá ser salvo diretamente em uma unidade flash USB pressionando-se .
- Ao se recuperar os padrões de bordado da unidade flash USB, o padrão selecionado poderá ser salvo diretamente na memória da máquina pressionando-se .

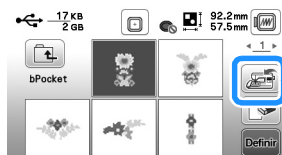

Capítulo 5 APÊNDICE

Cuidados e manutenção

⚠ CUIDADO

- **Desconecte o cabo elétrico antes de limpar a máquina, caso contrário, podem ocorrer ferimentos ou choque elétrico.**

Se a superfície da máquina estiver suja, umedeça levemente um pano em detergente neutro, torça-o bem e limpe a superfície da máquina. Depois de limpá-la com um pano úmido, seque-a com um pano seco.

Se a tela estiver suja, limpe-a suavemente com um pano macio e seco. Não limpe a tela LCD com um pano úmido. Não use solventes orgânicos nem detergentes.

Restrições ao lubrificar

Para evitar danos a esta máquina, ela não deve ser lubrificada pelo usuário.

Esta máquina foi fabricada com a quantidade necessária de óleo aplicada para garantir a operação correta, tornando a lubrificação periódica desnecessária.

Se você notar algum problema como, por exemplo, dificuldade de girar o volante ou algum ruído diferente, interrompa imediatamente o uso da máquina e entre em contato com seu revendedor autorizado Brother ou com o centro de serviço autorizado Brother mais próximo.

Precauções ao guardar a máquina

Não guarde a máquina em nenhum dos locais descritos abaixo, caso contrário poderão ocorrer danos à máquina, como ferrugem causada por condensação.

- Exposta a temperaturas extremamente altas
- Exposta a temperaturas extremamente baixas
- Exposta a mudanças extremas de temperatura
- Exposta a muita umidade ou vapor
- Perto de chamas, aquecedores ou ar-condicionado
- Em ambientes externos ou exposta à luz solar direta
- Exposta a ambientes com muita poeira ou óleo

💡 Nota

- Para aumentar a vida útil desta máquina, ligue-a e use-a periodicamente. Armazenar esta máquina por um longo período sem usá-la pode reduzir sua eficácia.

Limpeza da pista da lançadeira

O desempenho de costura será prejudicado se houver acúmulo de fiapos e poeira na caixa da bobina; portanto, limpe-a regularmente.

- 1 Pressione  (Botão de posição da agulha) para levantar a agulha.
- 2 Desligue a máquina.
- 3 Desconecte o cabo elétrico do conector de alimentação localizado no lado direito da máquina.
- 4 Levante o calcador para remover a agulha, o calcador e o suporte do calcador.
 - Para obter mais detalhes, consulte “Substituir a agulha” na página 22 e “Substituir o calcador” na página 23.
- 5 Remova o encaixe para base plana ou a unidade de bordado se uma ou outra estiver instalada.
- 6 Remova a tampa da bobina.
- 7 Coloque o dedo indicador de sua mão direita perto da base da trava na tampa da chapa da agulha. Insira a ponta do dedo indicador de sua mão esquerda na ranhura da parte traseira da tampa da chapa da agulha. Coloque o polegar de sua mão esquerda na frente da tampa da chapa da agulha.

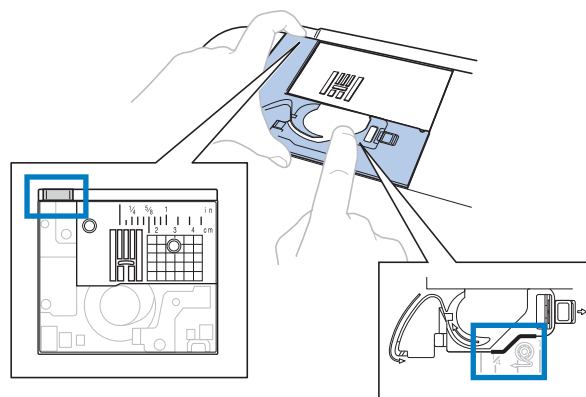

- 8 Deslize a tampa da chapa da agulha em sua direção para removê-la.

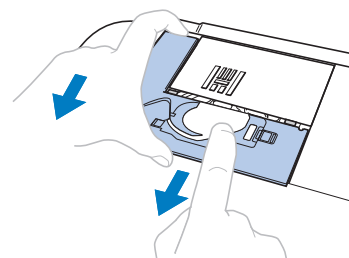

9 Segure a caixa da bobina e puxe-a para fora.

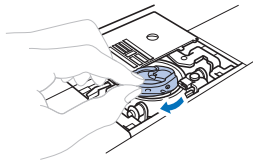

10 Use a escova de limpeza ou um aspirador de pó para remover qualquer fiapo ou poeira da pista da lançadeira, do sensor de linha da bobina e da área ao redor.

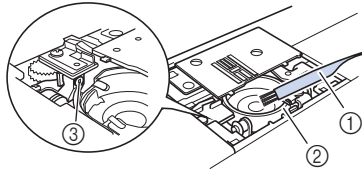

- ① Escova de limpeza
- ② Pista da lançadeira
- ③ Sensor de linha da bobina

• Não aplique óleo na caixa da bobina.

11 Insira a caixa da bobina de modo que a marca ▲ da caixa da bobina fique alinhada à marca ● da máquina.

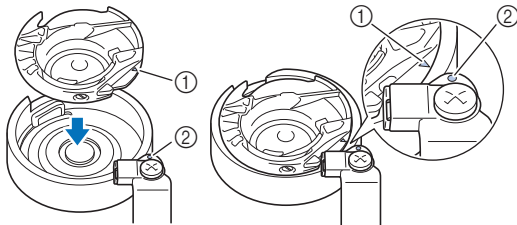

• Alinhe as marcas ▲ e ●.

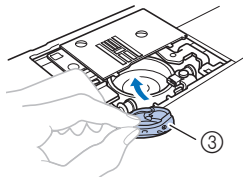

- ① Marca ▲
- ② Marca ●
- ③ Caixa da bobina

• Certifique-se de que os pontos indicados estejam alinhados antes de instalar a caixa da bobina.

12 Insira as abas da tampa da chapa da agulha na chapa da agulha e, em seguida, deslize a tampa de volta. Recoloque a tampa da bobina.

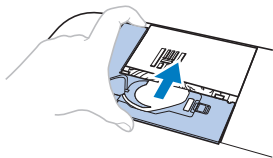

⚠ CUIDADO

- Nunca utilize uma caixa de bobina que esteja riscada, caso contrário, a linha superior poderá ficar emaranhada, a agulha poderá quebrar ou o desempenho da costura poderá ficar comprometido. Para obter uma nova caixa de bobina, entre em contato com o centro de serviço autorizado Brother mais próximo.
- Instale corretamente a caixa da bobina ou a agulha poderá quebrar.

O painel de toque não funciona corretamente

Se a tela não responder corretamente quando você tocar em uma tecla (a máquina não executa a operação ou executa uma operação diferente), siga os passos abaixo para fazer os ajustes apropriados.

1 Mantendo seu dedo pressionado na tela, desligue e ligue novamente a máquina.



→ A tela de ajuste do painel de toque será exibida.

2 Toque levemente no centro de cada +, na ordem de 1 a 5.

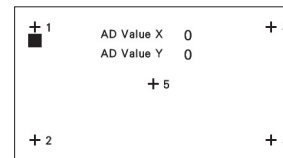

3 DESLIGUE a máquina e depois LIGUE-A novamente.

Solução de problemas

Se a máquina deixar de funcionar corretamente, verifique os possíveis problemas a seguir antes de solicitar um serviço.

Você mesmo pode resolver a maioria dos problemas. Caso necessite de ajuda adicional, o Brother Solutions Center oferece uma lista de perguntas frequentes e dicas atualizadas para a solução de problemas. Acesse " <http://s.brother/cpjaa> ".

Se o problema persistir, entre em contato com seu revendedor Brother ou com o centro de serviço autorizado Brother mais próximo.

■ Tópicos frequentes de solução de problemas

As causas e soluções detalhadas para os tópicos mais comuns de solução de problemas são descritas abaixo. Consulte essa seção antes de entrar contato conosco.

A linha superior está esticada	página 81
Linha emaranhada no lado avesso do tecido	página 81
Tensão incorreta da linha	página 81
O tecido ficou preso na máquina e não pode ser removido	página 82
Se a linha ficar emaranhada sob a base do enchedor de bobina	página 84

A linha superior está esticada

Sintoma

- A linha superior aparece como uma única linha contínua.
- A linha da bobina é visível do lado direito do tecido. (Veja a ilustração abaixo.)
- A linha superior está esticada e sai do lugar quando puxada.
- A linha superior está esticada e aparecem vincos no tecido.
- A tensão da linha superior está apertada e os resultados não mudam nem mesmo após o ajuste da tensão da linha.

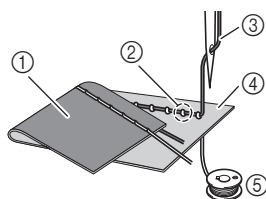

- 1 Lado avesso do tecido
- 2 A linha da bobina é visível do lado direito do tecido
- 3 Linha superior
- 4 Lado direito do tecido
- 5 Linha da bobina

Causa

Linha da bobina incorreta

Se a linha da bobina está passada incorretamente, em vez de a tensão apropriada ser aplicada à linha da bobina, a linha passa pelo tecido quando a linha superior é puxada. É por isso que a linha é visível do lado direito do tecido.

Detalhes de solução/verificação

Corrija a instalação da linha da bobina. (página 16)

Linha emaranhada no lado avesso do tecido

Sintoma

- A linha está emaranhada no lado avesso do tecido.

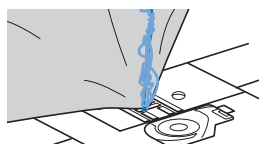

- Depois de se iniciar a costura, é possível ouvir um ruído e a costura não pode continuar.
- Olhando sob o tecido, a linha está emaranhada na caixa da bobina.

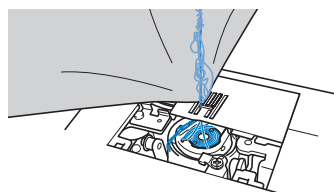

Causa

Passagem incorreta da linha superior

Se a linha superior foi passada incorretamente, a linha passada pelo tecido não pode ser firmemente puxada e a linha superior fica presa na caixa da bobina, causando um ruído.

Detalhes de solução/verificação

Remova a linha emaranhada e corrija a linha superior.

1 Remova a linha emaranhada. Se não for possível removê-la, corte a linha com uma tesoura.

- Para obter detalhes, consulte “Limpeza da pista da lançadeira” na página 79.

2 Remova a linha superior da máquina.

3 Corrija a passagem da linha superior seguindo as instruções em “Passar a linha superior” na página 17.

- Se a bobina tiver sido removida da caixa de bobina, consulte “Instalação da bobina” na página 16 para instalar corretamente a bobina.

Tensão incorreta da linha

Sintomas

- Sintoma 1: A linha da bobina é visível do lado direito do tecido. (Veja a ilustração a seguir)
- Sintoma 2: A linha superior aparece como uma linha reta no lado direito do tecido.
- Sintoma 3: A linha superior é visível pelo lado avesso do tecido. (Veja a ilustração a seguir)
- Sintoma 4: A linha da bobina aparece como uma linha reta no lado avesso do tecido.
- Sintoma 5: A costura do lado avesso do tecido está solta ou tem folga.

☐ Sintoma 1

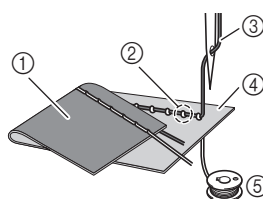

- 1 Lado avesso do tecido
- 2 A linha da bobina é visível do lado direito do tecido
- 3 Linha superior
- 4 Lado direito do tecido
- 5 Linha da bobina
- 6 A linha superior é visível do lado avesso do tecido

☐ Sintoma 3

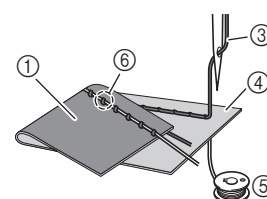

Detalhes de causa/solução/verificação

☐ Causa 1

A máquina não recebeu linha corretamente.

<Com os sintomas 1 e 2 descritos acima>

O enchimento da bobina está incorreto.

Retorne o seletor de tensão da linha para “4”, e depois, consulte “A linha superior está esticada” na página 81 para corrigir a passagem da linha.

<Com os sintomas 3 e 5 descritos acima>

O enchimento da linha superior está incorreto.

Retorne o seletor de tensão da linha para “4”, e depois, consulte “Linha emaranhada no lado avesso do tecido” na página 81 para corrigir a passagem da linha superior.

□ Causa 2

A agulha e linha apropriadas para o tecido não estão em uso.

A agulha da máquina que deve ser utilizada depende do tipo de tecido costurado e da espessura da linha.

Se uma linha ou uma agulha incorreta for utilizada, a tensão da linha não será ajustada corretamente, causando rugas no tecido ou pontos falsos.

- Consulte “Combinações de tecido/linha/agulha” na página 21 para verificar se estão sendo usadas a agulha e a linha apropriadas.

□ Causa 3

Uma tensão superior apropriada não está selecionada.

Selecione uma tensão de linha apropriada.

Consulte “Ajustar a tensão da linha” na página 29.

A tensão de linha apropriada varia dependendo dos tipos de tecido e linha a serem usados.

- * Ajuste a tensão da linha durante a costura de teste em um pedaço de retalho, que seja o mesmo utilizado em seu projeto.

Nota

- Se a passagem da linha superior e da linha da bobina estiver incorreta, a tensão da linha não poderá ser ajustada corretamente. Verifique a passagem da linha superior e da linha da bobina primeiro, e depois ajuste a tensão da linha.

- **Se a linha da bobina é visível do lado direito do tecido**

Gire o seletor de tensão da linha no sentido anti-horário para afrouxar a tensão da linha superior.



- **Se a linha superior é visível pelo lado avesso do tecido**

Gire o seletor de tensão da linha no sentido horário para aumentar a tensão da linha superior.



O tecido ficou preso na máquina e não pode ser removido

Se o tecido ficou preso na máquina e não pode ser removido, a linha poderá se emaranhar sob a chapa da agulha. Siga o procedimento descrito abaixo para remover o tecido da máquina. Se a operação não puder ser feita de acordo com este procedimento, em vez de tentar remover o tecido à força, entre em contato com o centro de serviço autorizado Brother mais próximo.

■ Remover o tecido da máquina

1 Pare imediatamente a máquina.

2 Desligue a máquina.

3 Remova a agulha.

Se a agulha está abaixada no tecido, gire o volante para longe de você (sentido horário) para levantar a agulha do tecido e removê-la.

- Consulte “Substituir a agulha” na página 22.

4 Remova o calcador e o suporte do calcador.

Se a linha ficar embaraçada no calcador, remova a linha embaraçada e depois levante a alavanca do calcador para remover o calcador. Caso contrário, o calcador poderá ser danificado.

- Consulte “Substituir o calcador” na página 23.

5 Levante o tecido e corte as linhas abaixo dele.

Se for possível remover o tecido, remova-o. Continue com as etapas a seguir para limpar a pista.

6 Remova a tampa da chapa da agulha.

- Consulte “Limpeza da pista da lançadeira” na página 79.

7 Corte as linhas emaranhadas e remova a bobina.

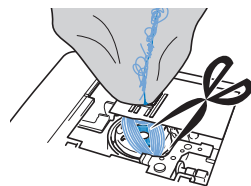

8 Remova a caixa da bobina.

Se as linhas permanecerem na caixa da bobina, remova-as.

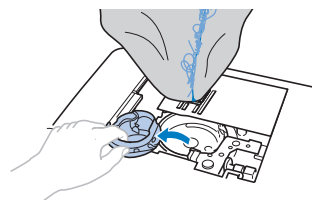

- 9** Use a escova de limpeza ou um miniacessório de aspirar pó para remover qualquer fiapo ou poeira da pista da lançadeira e da área circundante.

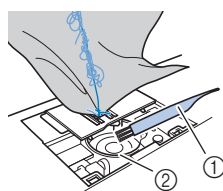

- ① Escova de limpeza
② Pista da lançadeira

Se foi possível remover o tecido.	Continue com a etapa 16 .
Se não foi possível remover o tecido.	Continue com a etapa 10 .

Nota

- Não é recomendável usar ar comprimido aerossol.

- 10** Use a chave de fenda inclusa em forma de disco para soltar os dois parafusos da chapa da agulha.

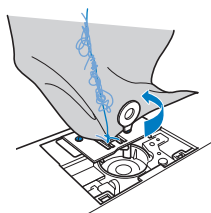

Nota

- Tenha cuidado para não derrubar os parafusos removidos na máquina.

- 11** Levante ligeiramente a chapa da agulha, corte quaisquer linhas emaranhadas e retire a chapa da agulha.

Remova o tecido e as linhas da chapa da agulha.

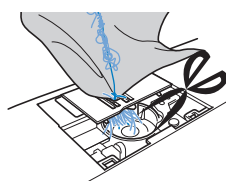

Se não for possível remover o tecido, mesmo depois de completar estas etapas, entre em contato com o centro de serviço autorizado Brother mais próximo.

- 12** Remova todas as linhas na pista e ao redor dos dentes impelentes.

- 13** Gire o volante para levantar os dentes impelentes.

- 14** Alinhe os dois furos dos parafusos na chapa da agulha com os dois furos na base de montagem da chapa da agulha e encaixe a chapa da agulha na máquina.

- 15** Aperte levemente com o dedo o parafuso do lado direito da chapa da agulha. Em seguida, use a chave de fenda em forma de disco para apertar com firmeza o parafuso do lado esquerdo. Finalmente, aperte firmemente o parafuso do lado direito.

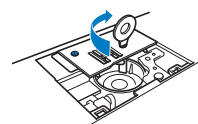

Gire o volante para verificar se os dentes impelentes se movem suavemente e não entram em contato com as bordas das aberturas da chapa da agulha.



- ① Posição correta dos dentes impelentes
② Posição incorreta dos dentes impelentes

- 16** Insira a caixa da bobina seguindo a etapa **11** em “Limpeza da pista da lançadeira” na página 79.

- 17** Coloque a tampa da chapa da agulha de acordo com a etapa **12** em “Limpeza da pista da lançadeira” na página 79.

- 18** Verifique o estado da agulha e instale-a.

Se a agulha estiver em mau estado, por exemplo, se estiver torta, lembre-se de instalar uma nova agulha.

- Consulte “Verificar a agulha” na página 22 e “Trocar a agulha” na página 22.

Lembrete

- Como a agulha pode se danificar quando o tecido fica preso na máquina, recomendamos substituí-la por uma agulha nova.

Verificar as operações da máquina

Se a chapa da agulha foi removida, verifique as operações da máquina para confirmar se a instalação foi concluída corretamente.

- 1** Ligue a máquina.

- 2** Selecione o ponto .

Nota

- Não instale ainda o calcador e a linha.

- 3** Lentamente gire o volante em sua direção (sentido anti-horário) e olhe para todos os lados para verificar se a agulha cai no centro da abertura na chapa da agulha.

Se a agulha entrar em contato com a chapa da agulha, remova a chapa da agulha e instale-a novamente, começando pela etapa 13 em "Remover o tecido da máquina" na página 82.

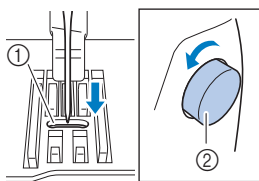

- ① Abertura na chapa da agulha
- ② Volante

- 4** Selecione o ponto . Neste momento, aumente o comprimento e a largura do ponto para suas configurações máximas.

- Para obter detalhes sobre como alterar as configurações, consulte "Configurar a largura do ponto" na página 29 e "Configurar o comprimento do ponto" na página 29.

- 5** Lentamente gire o volante em sua direção (sentido anti-horário) e verifique se a barra da agulha e os dentes impelentes operam corretamente.

Se a agulha ou os dentes impelentes entram em contato com a chapa da agulha, a máquina pode não estar funcionando corretamente; portanto, entre em contato com o centro de serviço autorizado Brother mais próximo.

- 6** Desligue a máquina e instale a bobina e o calçador.

Nunca use um calçador arranhado ou danificado. Caso contrário, a agulha poderá quebrar ou o desempenho da máquina poderá ser comprometido.

- Consulte "Instalação da bobina" na página 16 e "Substituir o calçador" na página 23.

- 7** Coloque linha corretamente na máquina.

- Para obter detalhes sobre como passar a linha na máquina, consulte "Passar a linha superior" na página 17.

- 8** Faça um teste de costura com tecido de algodão.

Nota

- A costura incorreta pode ser resultado da colocação incorreta da linha superior ou da costura de tecidos finos. Se houver resultados ruins da costura de teste, verifique a linha superior ou o tipo de tecido em uso.

Se a linha ficar emaranhada sob a base do enchedor de bobina

Se o enchimento da bobina começar quando a linha ainda não tiver sido passada corretamente sob o disco de pré-tensão da guia da linha de enchimento da bobina, a linha poderá ficar emaranhada sob a base do enchedor de bobina.

CUIDADO

- Não remova a base do enchedor de bobina mesmo se a linha ficar emaranhada embaixo dele. Caso contrário, o cortador na base do enchedor de bobina pode ser danificado.
- Não remova o parafuso da coluna da guia do enchedor de bobina, caso contrário, a máquina poderá ser danificada; não será possível desenrolar a linha removendo-se o parafuso.

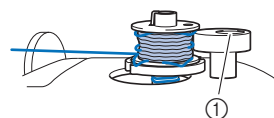

- ① Parafuso da coluna da guia do enchedor de bobina

- 1** Pare o enchimento da bobina.
- 2** Corte a linha, com uma tesoura, ao lado da guia da linha de enchimento da bobina.
- 3** Deslize o eixo do enchedor de bobina para a esquerda e depois remova a bobina do eixo e corte a linha que vai para a bobina para poder remover a bobina completamente do eixo.
- 4** Segure a ponta da linha com a mão esquerda e, com a mão direita sob a base do enchedor de bobina, desenrole a linha no sentido horário, como mostrado abaixo.

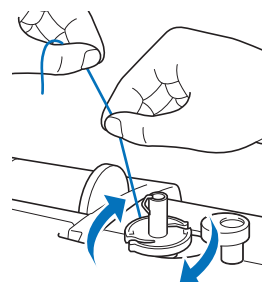

Lista de sintomas

Verifique os possíveis problemas a seguir antes de solicitar assistência. Se a página de referência for “*”, entre em contato com o seu revendedor autorizado Brother ou com o centro de serviço autorizado Brother mais próximo.

■ Procedimentos iniciais

Sintoma, Causa/Solução	Referência
Não é possível passar a linha na agulha.	
A agulha não está na posição correta. • Pressione o botão “Posição da Agulha” para elevar a agulha.	6
A agulha está instalada de forma incorreta.	22
A agulha está torta, curva ou com a ponta gasta.	22
A linha superior foi passada de forma incorreta. A alavanca do passador de linha só fica abaixada depois que emite um clique.	17
O gancho do passador de linha está torto e não passa pelo buraco da agulha.	*
A alavanca do passador de linha não pode ser movida nem devolvida para a posição original.	*
Uma agulha de tamanho 65/9 está em uso. • A agulha é incompatível com o passador de linha. Passe manualmente a linha pelo buraco da agulha.	19
A linha da bobina não é enrolada de forma correta na bobina.	
A linha não foi passada pela guia da linha de enchimento da bobina corretamente.	13
A linha que foi puxada para fora da guia da linha de enchimento da bobina foi enrolada incorretamente na bobina.	15
A bobina vazia não foi colocada no pino corretamente.	13
Durante o enchimento da bobina, a linha da bobina se enrolou embaixo do enchedor de bobina.	
A linha foi passada incorretamente sob o disco de pré-tensão na guia da linha de enchimento da bobina. • Remova a linha emaranhada, se houver, e encha a bobina.	13, 84
Não é possível puxar a linha da bobina.	
A agulha está torta, curva ou com a ponta gasta.	22
A bobina está colocada incorretamente.	16
Não aparece nada na tela LCD.	
A máquina não está ligada.	9
O plugue do cabo elétrico não está conectado a uma tomada elétrica.	9

Sintoma, Causa/Solução	Referência
A tela LCD está embaçada.	
Há formação de condensação na tela LCD. • Após algum tempo, o embaçamento irá desaparecer.	–
As teclas de operação não respondem ou a sensibilidade está muito alta.	
As teclas são pressionadas com o uso de uma luva. As teclas são pressionadas por uma unha. Uma caneta-ponteiro não eletrostática está sendo usada. A sensibilidade das teclas de operação não está configurada para o usuário.	6, 13
A luz de costura não se acende.	
[Iluminação] está configurada como [OFF] na tela de configurações.	12
A unidade de bordado não funciona.	
A unidade de bordado não está instalada corretamente.	60

■ Enquanto costura

Sintoma, Causa/Solução	Referência
A máquina não funciona.	
O botão “Iniciar/Parar” não foi pressionado.	25
O eixo do enchedor da bobina está empurrado para a direita.	13
Não há ponto selecionado.	25
O calcador não foi abaixado.	26
O botão “Iniciar/Parar” foi pressionado com o pedal conectado.	26
O botão “Iniciar/Parar” foi pressionado enquanto a máquina era configurada para o controlador de velocidade de costura para controlar a largura do ponto zigue-zague.	12, 49
A agulha quebra.	
A agulha está instalada de forma incorreta.	22
O parafuso de fixação da agulha não está apertado.	22
A agulha está torta ou curva.	22
Uma agulha ou uma linha inadequada está sendo usada no tecido selecionado.	21
O calcador errado foi utilizado.	23
A tensão da linha superior está muito alta.	29
O tecido foi puxado durante a costura.	–
O carretel de linha foi colocado de forma incorreta.	13

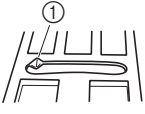
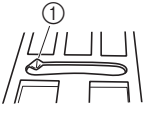
Sintoma, Causa/Solução	Referência
Há riscos em volta da abertura da chapa da agulha. * Existe uma ranhura no lado esquerdo da abertura na chapa da agulha. Isto não é um arranhão.  ① Canaleta	*
Existem arranhões em volta da abertura no calcador.	*
Existem riscos na caixa da bobina.	*
A máquina não está utilizando uma bobina projetada especificamente para ela.	13
A linha superior foi passada de forma incorreta.	17
A bobina está colocada incorretamente.	16
O calcador está instalado de forma incorreta.	23
O parafuso do suporte do calcador está solto.	24
O tecido é muito grosso.	21, 32
O tecido é avançado com força ao se costurar tecidos grossos ou costuras grossas.	32
O comprimento do ponto é muito curto.	29
A entretela não está afixada ao tecido que está sendo bordado.	62
A linha da bobina está enrolada de maneira incorreta.	13
A linha superior arrebenta.	
A linha não foi passada corretamente na máquina (uso do retentor de carretel incorreto, o retentor de carretel está frouxo, a linha não está presa no passador de linha da barra da agulha, etc.).	17
Linha com nó ou emaranhada está em uso.	-
A agulha selecionada não é apropriada para a linha a ser utilizada.	21
A tensão da linha superior está muito alta.	29
A linha está emaranhada.	81
A agulha está torta, curva ou com a ponta gasta.	22
A agulha está instalada de forma incorreta.	22
Existem arranhões em volta da abertura na chapa da agulha. * Existe uma ranhura no lado esquerdo da abertura na chapa da agulha. Isto não é um arranhão.  ① Canaleta	*

Sintoma, Causa/Solução	Referência
Existem arranhões em volta da abertura no calcador.	*
Existem riscos na caixa da bobina.	*
Uma agulha ou uma linha inadequada está sendo usada no tecido selecionado.	21
A máquina não está utilizando uma bobina projetada especificamente para ela.	13
A linha está emaranhada no lado avesso do tecido.	
A linha superior foi passada de forma incorreta.	17, 81
Uma agulha ou uma linha inadequada está sendo usada no tecido selecionado.	21
A linha superior está muito apertada.	
A linha da bobina foi instalada incorretamente.	16, 81
A linha da bobina arrebenta.	
A bobina está colocada incorretamente.	16
A linha da bobina está enrolada de maneira incorreta.	13
Uma bobina arranhada está em uso.	16
A linha está emaranhada.	82
A máquina não está utilizando uma bobina projetada especificamente para ela.	13
O tecido está enrugado.	
A linha superior ou da bobina foi passada de forma incorreta.	13, 17
O carretel de linha foi colocado de forma incorreta.	13
A agulha ou a linha inadequada está sendo usada no tecido selecionado.	21
A agulha está torta, curva ou com a ponta gasta.	22
Os pontos são muito longos ao costurar tecidos finos.	29
A tensão da linha não está regulada corretamente.	29, 81
O calcador errado foi utilizado.	23
A costura do ponto está incorreta.	
O calcador utilizado não é apropriado para o tipo de ponto que você deseja costurar.	23
A tensão da linha está incorreta.	29, 81
A linha está emaranhada, por exemplo, na caixa da bobina.	82
Os dentes impelentes estão ajustados na posição para baixo. • Deslize o seletor de posição dos dentes impelentes para a direita (▲▲).	5, 48

Sintoma, Causa/Solução	Referência
Pontos saltados	
A linha foi passada de forma incorreta na máquina.	13, 17
Uma agulha ou uma linha inadequada está sendo usada no tecido selecionado.	21
A agulha está torta, curva ou com a ponta gasta.	22
A agulha está instalada de forma incorreta.	22
Poeira ou fiapos se acumularam sob a chapa da agulha.	79
Tecidos finos ou elásticos são costurados. <ul style="list-style-type: none"> • Prenda a entretela no tecido. 	32
Não está costurando	
A agulha está torta, curva ou com a ponta gasta.	22
A bobina está colocada incorretamente.	16
A linha superior foi passada de forma incorreta.	17
Som agudo durante a costura	
Poeira ou fiapos estão presos nos dentes impelentes.	79
Pedaços de linha estão presos na pista da lançadeira.	79
A linha superior foi passada de forma incorreta.	17
A máquina não está utilizando uma bobina projetada especificamente para ela.	13
Há buracos de agulha ou arranhões de atrito na caixa da bobina.	*
O tecido não avança através da máquina.	
Os dentes impelentes estão ajustados na posição para baixo. <ul style="list-style-type: none"> • Deslize o seletor de posição dos dentes impelentes para a direita (▲▲▲). 	5
Os pontos estão muito próximos.	29
Um calcador errado foi utilizado.	23
A agulha está torta, curva ou com a ponta gasta.	22
A linha está emaranhada.	82
O calcador de zigue-zague "J" está inclinado em uma costura espessa, no início da costura.	32
O tecido avança na direção oposta.	
O mecanismo de avanço está danificado.	*
A agulha entra em contato com a chapa da agulha.	
O parafuso de fixação da agulha está solto.	22
A agulha está torta, curva ou com a ponta gasta.	22

Sintoma, Causa/Solução	Referência
Não é possível remover o tecido costurado com a máquina.	
A linha está emaranhada abaixo da chapa da agulha.	82
Uma agulha quebrada caiu na máquina.	
<ul style="list-style-type: none"> • Desligue a máquina e remova a chapa da agulha. Se a agulha que caiu dentro da máquina puder ser vista, use uma pinça para removê-la. Depois de remover a agulha, coloque a chapa da agulha na posição original e insira uma nova agulha. Antes de ligar a máquina, gire lentamente o volante em sua direção para verificar se ele gira uniformemente e se a nova agulha passa pelo centro da abertura na chapa da agulha. Se o volante não girar suavemente ou se não for possível retirar a agulha que caiu dentro da máquina, entre em contato com o seu revendedor Brother ou centro de serviço autorizado Brother mais próximo. 	82
O volante não gira suavemente.	
A linha está emaranhada na caixa da bobina.	79, 81, 82

■ Após a costura





Sintoma, Causa/Solução	Referência
A tensão da linha está incorreta.	
A linha superior foi passada de forma incorreta.	17, 81
A bobina está colocada incorretamente.	16, 81
Uma agulha ou uma linha inadequada está sendo usada no tecido selecionado.	21
O suporte do calcador não está instalado corretamente.	23
A tensão da linha não está regulada corretamente.	29, 81
A linha da bobina está enrolada de maneira incorreta.	16
A agulha está torta, curva ou com a ponta gasta.	22
A máquina não está utilizando uma bobina projetada especificamente para ela.	13
Padrões de pontos de caracteres ou decorativos estão desalinhados.	
Um calcador errado foi utilizado.	35
As configurações de ajuste de padrão de ponto foram configuradas incorretamente.	55
O padrão de ponto é irregular.	
Um calcador errado foi utilizado.	23
Tecidos finos ou elásticos são costurados. <ul style="list-style-type: none"> • Prenda a entretela no tecido. 	32

Sintoma, Causa/Solução	Referência
A tensão da linha não está regulada corretamente.	29, 81
O tecido foi puxado, empurrado ou avançado em ângulo enquanto era costurado. <ul style="list-style-type: none"> • Costure enquanto guia o tecido com as mãos para que o tecido seja avançado em linha reta. 	25
A linha está emaranhada, por exemplo, na caixa da bobina.	79
O padrão de bordado não está sendo bordado corretamente.	
A linha está enroscada.	82
A tensão da linha não está regulada corretamente.	29
O tecido não foi inserido no bastidor corretamente (o tecido estava solto, etc.).	62
A entretela para bordar não foi fixada. <ul style="list-style-type: none"> • Sempre use a entretela para bordar, especialmente em tecidos elásticos ou leves, tecidos com trama grossa ou tecidos que costumam causar o encolhimento do padrão. Consulte seu revendedor autorizado Brother para obter a entretela adequada. 	62
Havia um objeto próximo da máquina e o carro ou o bastidor de bordar bateu no objeto durante a execução do bordado.	60
O material que está saindo do bastidor de bordar está causando problemas. <ul style="list-style-type: none"> • Estique o tecido no bastidor mais uma vez para que o material que sai do bastidor de bordar não cause problemas, gire o padrão e borde. 	62
Um tecido pesado está sendo bordado e o tecido está pendurado para fora da mesa. <ul style="list-style-type: none"> • Se o bordado for feito com o tecido pendurado para fora da mesa, o movimento da unidade de bordado será prejudicado. Apoie o tecido ao fazer o bordado. 	68
O tecido enrosca ou se prende em alguma coisa. <ul style="list-style-type: none"> • Pare a máquina e coloque o tecido de forma que ele não fique preso ou emperrado. 	–
O carro foi movido enquanto o bastidor de bordar estava sendo removido ou fixado durante a operação de bordar. <ul style="list-style-type: none"> • Se o carro for movido durante o processo, o padrão poderá ficar desalinhado. Tome cuidado ao remover ou instalar o bastidor de bordar. 	64
A entretela de bordado está afixada incorretamente, por exemplo, é menor que o bastidor de bordar.	62
Aparecem emaranhados de linhas na superfície do tecido ao bordar.	
A tensão da linha está ajustada incorretamente.	70
A linha da bobina de bordado destinada a esta máquina não está sendo usada.	61

Mensagens de erro

Quando operações incorretas são realizadas, mensagens e recomendações sobre a operação são exibidas na tela LCD. Siga as instruções exibidas. Se você pressionar  ou efetuar a operação corretamente enquanto a mensagem de erro for exibida, a mensagem desaparecerá.

	Mensagens de erro	Causa/solução
1	Ocorreu uma falha. Desligue a máquina e, em seguida, ligue-a novamente.	Esta mensagem é exibida quando ocorre alguma falha. Desligue a máquina e, em seguida, ligue-a novamente. Se a mensagem continuar sendo exibida, a máquina pode não estar funcionando corretamente. Entre em contato com seu revendedor autorizado Brother ou com o centro de serviço autorizado Brother mais próximo.
2	Não é possível alterar a configuração dos caracteres.	Esta mensagem é exibida quando há muitos caracteres e a configuração de caracteres curvos é impossível.
3	Não é possível alterar a fonte porque algumas letras não estão incluídas na fonte selecionada.	Esta mensagem é exibida quando a fonte do padrão de caracteres do bordado é alterada para uma que não inclua caracteres usados no padrão.
4	Não é possível reconhecer os dados para o padrão selecionado. Os dados podem estar corrompidos. Desligue a máquina e ligue-a novamente.	Esta mensagem é exibida quando você tenta recuperar dados do padrão que são inválidos. Uma vez que qualquer um dos seguintes itens pode ser a causa, verifique os dados do padrão. <ul style="list-style-type: none"> Os dados do padrão estão danificados. Os dados que você tentou recuperar foram criados usando-se o sistema de design de dados de outro fabricante. Desligue a máquina e, em seguida, ligue-a novamente para que retorne à sua condição normal.
5	Verifique e volte a passar a linha superior.	Esta mensagem é exibida quando a linha superior está arrebitada, ou não está passada corretamente, e o botão "Iniciar/Parar", etc. é pressionado.
6	O volume de dados é muito grande para este padrão.	Esta mensagem é exibida quando os padrões que você está editando usam muita memória ou quando você está editando muitos padrões para a memória.
7	Abaixe a alavanca de caseado.	Esta mensagem é exibida quando a alavanca de caseado está para cima, um ponto caseado é selecionado e o botão "Iniciar/Parar", etc., é pressionado.
8	Abaixe a alavanca do calcador.	Esta mensagem é exibida quando um botão, como o botão "Iniciar/Parar", é pressionado enquanto o calcador está levantado.
9	Não é possível adicionar mais padrões a esta combinação.	Esta mensagem é exibida quando você tenta combinar mais de 70 pontos decorativos.
10	A memória disponível não é suficiente para salvar.	Esta mensagem é exibida quando a memória está cheia e o ponto ou o padrão não podem ser salvos.
11	A memória disponível não é suficiente para salvar o padrão. Deseja excluir outro padrão?	Esta mensagem é exibida quando a memória está cheia e o ponto ou o padrão não podem ser salvos. Pressione  e exclua um ponto ou padrão salvo anteriormente antes de salvar o atual. Pressione  para retornar à tela original sem salvar.
12	Deseja recuperar a memória anterior?	Esta mensagem é exibida quando a máquina é desligada durante o bordado e depois ligada novamente. Pressione  para retornar a máquina à condição (posição do padrão e número de pontos) em que estava quando foi desligada. Siga o procedimento descrito em "Se a linha se romper ou a bobina ficar sem linha durante o bordado" na página 69 para alinhar a posição da agulha e bordar o restante do padrão.
13	O padrão se estende para fora do bastidor de bordar.	Esta mensagem é exibida quando o padrão de bordado selecionado é maior do que o bastidor de bordar selecionado quando [Visual. identif. bastidor de bord.] está configurado como [ON].
14	O padrão se estende para fora do bastidor de bordar. Não adicionar caracteres extras.	Esta mensagem é exibida quando a combinação de padrões de caracteres é muito grande para caber no bastidor de bordar. Altere o tamanho dos padrões de caracteres ou o layout dos padrões para que caibam no bastidor de bordar. Se [Visual. identif. bastidor de bord.] estiver configurado como [ON], configurar como [OFF] ou selecionar um bastidor maior pode ajudar.
15	O padrão se estende para fora do bastidor de bordar. Esta função não pode ser usada neste momento.	Esta mensagem é exibida quando o padrão de caracteres do bordado é redimensionado ou alternado entre escrita vertical / horizontal de modo que fica muito grande para o bastidor de bordar.

	Mensagens de erro	Causa/solução
16	É recomendada manutenção preventiva.	Quando esta mensagem for exibida, recomendamos que você leve a máquina a um revendedor autorizado Brother ou ao centro de serviço autorizado Brother mais próximo para que seja executada uma manutenção preventiva da máquina. Embora essa mensagem desapareça e a máquina continue funcionando quando você pressiona  , a mensagem será exibida várias vezes até que a manutenção apropriada seja realizada.
17	Levante a alavanca de caseado.	Esta mensagem é exibida quando a alavanca de caseado está abaixada, um ponto que não é de caseado é selecionado e o botão "Iniciar/Parar", etc., está pressionado.
18	Há pouca linha na bobina.	Esta mensagem é exibida quando a linha da bobina está acabando. Embora seja possível costurar alguns pontos quando o botão "Iniciar/Parar" é pressionado, substitua imediatamente a bobina por outra cheia. Ao bordar, pressione  (Botão do cortador de linha) para cortar as linhas, levante o calcador, remova o bastidor de bordar e, em seguida, substitua a bobina por outra cheia de linha da bobina de bordado.
19	O dispositivo de segurança do enchedor de bobina foi ativado. A linha está emaranhada?	Esta mensagem é exibida quando a bobina está sendo enrolada e o motor trava devido à linha emaranhada, etc.
20	 O carro da unidade de bordado irá se mover. Mantenha as mãos, etc. longe do carro.	Esta mensagem é exibida antes de a unidade de bordado entrar em movimento.
21	 O dispositivo de segurança foi ativado. A linha está emaranhada? A agulha está torta?	Esta mensagem é exibida quando o motor trava devido à linha emaranhada ou por outras razões relacionadas à alimentação da linha.
22	O botão "Iniciar/Parar" não funciona com o pedal instalado. Retire o pedal.	Esta mensagem é exibida quando o botão "Iniciar/Parar" é pressionado para fazer pontos úteis ou pontos de caracteres/decorativos enquanto o pedal está conectado.
23	Este padrão não pode ser carregado porque se estende para fora da área editável.	Esta mensagem é exibida quando a amostra de padrão de ponto que você tenta adicionar com a função MY CUSTOM STITCH (MEU PONTO PERSONALIZADO) se estende para fora da área de costura. Selecione um padrão de ponto diferente ou exclua o padrão de ponto existente (ponto).
24	Este padrão não pode ser usado.	Esta mensagem é exibida quando você tenta recuperar um padrão que não pode ser usado com esta máquina.
25	Este dispositivo USB não pode ser usado.	Esta mensagem é exibida quando você tenta usar mídia incompatível.
26	O dispositivo USB não está carregado. Carregue o dispositivo USB.	Esta mensagem é exibida quando você tenta recuperar ou salvar um padrão sem uma unidade flash USB carregada.
27	Quando o controlador de velocidade estiver configurado para controlar a largura do ponto zigue-zague, o botão "Iniciar/Parar" não funcionará.	Esta mensagem é exibida quando o controlador de velocidade é ajustado para controlar a largura do ponto zigue-zague e o botão "Iniciar/Parar" é pressionado. Ajuste [Controle da largura] para [OFF] na tela de configurações (página 12) ou use o pedal para operar a máquina.
28	F**	Se a mensagem de erro [F **] aparecer na tela LCD enquanto a máquina estiver em uso, a máquina pode estar apresentando algum defeito. Entre em contato com o seu revendedor autorizado Brother ou com o centro de serviço autorizado Brother mais próximo.

Aviso sonoro de operação

Se executar uma operação correta, a máquina emitirá um aviso sonoro único.

Se executar uma operação incorreta, a máquina emitirá dois ou quatro avisos sonoros.

Se a máquina travar, por exemplo, porque a linha ficou emaranhada, ela continuará a emitir sinais sonoros por quatro segundos e depois interromperá automaticamente a operação. Verifique a causa do erro e corrija antes de continuar a costurar.

Atualizar o software da máquina

Você pode usar uma unidade flash USB para atualizar o software da sua máquina.

Quando um programa de atualização estiver disponível no nosso site em “ <http://s.brother/cpjaa> ”, baixe o(s) arquivo(s) seguindo as instruções do site e os passos abaixo.

Nota

- Quando utilizar uma unidade flash USB para atualizar o software, assegure-se de que apenas os arquivos de atualização estejam salvos na unidade flash USB em uso antes de iniciar a atualização.

- 1 Ligue a máquina enquanto mantém (Botão de posição da agulha) pressionado.

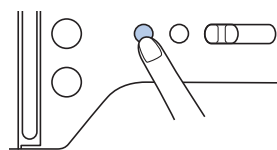

→ A seguinte tela é exibida.

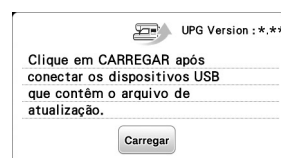

- 2 Insira a unidade flash USB na porta USB da máquina. O dispositivo de mídia deverá conter somente o arquivo de atualização.



- 3 Pressione .

→ Quando a atualização for finalizada, será exibida uma mensagem de conclusão.

- 4 Remova a unidade flash USB e desligue e religue a máquina.

Índice remissivo

A

Acessórios inclusos	7
Acessórios opcionais	8
Acolchoado	47
Acolchoado de movimento livre	48
Agulha	21, 22
Agulha dupla	53
Agulha ponta bola	21
Agulha ponta de lança	54
Alinhar a posição	75
Aplique	46, 70, 71
Atualizar	91
Aviso sonoro de operação	12, 91

B

Bastidores de bordar	62, 64
Bobina	13
Bordado	59
Brim	21, 32

C

Caixa da bobina	80
Calcador	10, 23, 26, 35
Calcador de bordar	59
Calcador de transporte duplo	47
Caseado	42
Cerzido	51
Chapa da agulha	5, 82
Comprimento do ponto	29
Controlador de velocidade de costura	6
Cortador de linha	26
Corte de linha	28
Costura artesanal	54
Costura de botão	44
Costura escalope (festonê)	52
Couro	33

D

Densidade da linha	11, 73
Dentes impelentes	5
Desloc. E/D	29

E

Enchimento da bobina	13
Entretela	62
Espaçamento de caracteres	11, 74
Espelhamento	11, 73
Exibição das cores de linha	69

F

Fagoting	52
Fita elástica	50
Folga de costura uniforme	31
Fonte	27, 66
Fonte de alimentação	9
Formato de arquivo	55, 77

G

Gabarito para bordado	63
Guia da linha de enchimento da bobina	13
Guia para quilting	48

I

Idioma	12
Instalação da bobina	16

J

Junção	53
--------------	----

L

Largura do ponto	29
Limpeza	79
Linha	21, 61
Linha da bobina	13, 61
Linha de náilon transparente	14, 15, 19, 21, 36
Linha metalizada	14, 19
Linha superior	17, 21, 61
Luz	12

M

Manutenção	79
Memória	55, 77
Mensagens de erro	89
MY CUSTOM STITCH (MEU PONTO PERSONALIZADO)	57

P

Padrões de bordado dividido	72
Passador de linha	19
Patchwork	46
Pedal	26
Peças cilíndricas	31
Pista da lançadeira	80
Plissado	52
Ponto cheio	11, 25
Ponto de alinhavo	35
Ponto de bainha invisível	40
Ponto de reforço	27, 28
Ponto de travete	50
Ponto em concha	53
Ponto reto	31, 35, 47
Ponto reverso	27, 28
Ponto zigue-zague	29, 49
Pontos de chuleado	39
Pontos decorativos	10, 25
Posição da agulha	11, 12, 31
Puxar a linha da bobina	20

R

Recuperar	56, 58, 78
Redinha do carretel	14
Remendar	47
Retentor de carretel	14
Rotação	73, 75

S

Salvar	56, 77
Seletor de posição dos dentes impelentes	5, 48
Solução de problemas	80
Suporte do calcador	5

T

Tamanho	11, 74
Tampa da chapa da agulha	5, 79
Tecido	21, 32, 62
Tecidos de vinil	33
Tecidos elásticos	32
Tecidos finos	32
Tecidos grossos	32
Tela LCD	6, 10
Tensão da linha	29, 70, 81

U

USB	55, 77
-----------	--------

V

Velocidade	15, 26
------------------	--------

Z

Zíper	45
-------------	----







Visite <http://s.brother/cpjaa> e obtenha informações de suporte (vídeos informativos, perguntas frequentes, etc.) relativas ao seu produto Brother.



O Brother SupportCenter é um aplicativo móvel que fornece informações de suporte (vídeos informativos, perguntas frequentes, etc.) relativas ao seu produto Brother. Acesse a App Store ou o Google Play™ para fazer download.



Portuguese-BR
888-M00
Printed in Vietnam



XG7944-101①